

# Dreame Hair Miracle High-Speed Hair Dryer

User Manual

**DREAME**

<b>EN</b>	User Manual.....	001
<b>DE</b>	Benutzerhandbuch .....	015
<b>FR</b>	Manuel d'utilisation .....	029
<b>IT</b>	Manuale dell'utente .....	043
<b>ES</b>	Manual de usuario .....	057
<b>NL</b>	Gebruikershandleiding.....	071
<b>RU</b>	Руководство пользователя.....	085
<b>NO</b>	Brukerhåndbok .....	099
<b>SV</b>	Användarhandbok .....	113
<b>FI</b>	Käyttöohje.....	127
<b>DK</b>	Brugermanual.....	141
<b>PL</b>	Instrukcja obsługi.....	155
<b>TR</b>	Kullanıcı Kılavuzu .....	169
<b>TH</b>	คู่มือการใช้งาน.....	183
<b>VN</b>	Hướng Dẫn Sử Dụng.....	197
<b>ID</b>	Panduan Pengguna .....	211
<b>AR</b>	دليل المستخدم .....	225
<b>KO</b>	사용 설명서 .....	239

## Product Features

The Dreame High-Speed Hair Dryer with its high-speed brushless motor, constant-temperature drying system and negative ion hair care technology has been carefully designed by Dreame's aerodynamics laboratory to meet your personal hair-drying needs.

### High-Speed Brushless Motor

With the 130,000 rpm motor independently developed by Dreame, the hair dryer instantly generates strong airflow that dries hair quickly without damaging it.

### Smart Mode Display

The four modes—Cool, Hair Care, Quick Dry and Gentle—can be displayed clearly.

### Unique Nozzle Hair Care Technology

Developed by the laboratory, the hair care essence deeply nourishes hair to keep it moisturized.

### Negative Ion Hair Care Technology

The built-in negative platinum ion transmitter generates concentrated negative ions to neutralize positive and negative charges in the hair, reducing static buildup and avoiding frizz.

### Vertical Motor Positioning

The motor is placed vertically in the handle, lowering the hair dryer's center of gravity for a more comfortable and balanced grip.

### Noise Reduction Design

Motor optimization modulates sharp high frequency noise to a frequency that is undetectable to the human ear; the noise is reduced further with dynamic balancing and added acoustic foam, giving you a better user experience.

# EN Product Overview

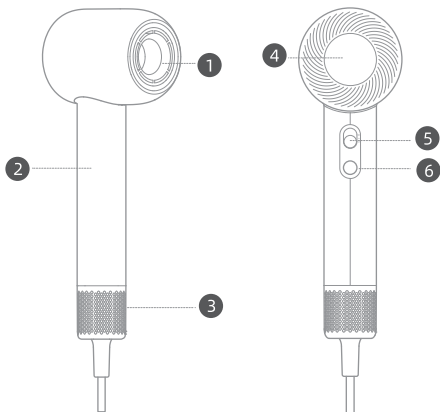

1 Air Outlet Vent

2 Handle

3 Removable Airflow Filter

4 Display Screen

5 On/Off Switch & Speed Settings

6 Mode Selector

To avoid danger, do not use the hair dryer without the airflow filter.



This symbol means "Do not use while bathing or showering."

Illustrations of the hair dryer, accessories, and user interface in the user manual are for reference purposes only. The actual product may vary due to product updates and improvements.

# Accessories



Hair Care  
Essence  
Nozzle



Smoothing  
Nozzle



Styling Nozzle



Unfrizz Nozzle

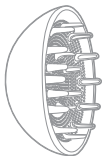

Diffuser Nozzle

After you've finished using the nozzle, allow it to cool before removing for storage.

Illustrations of the hair dryer, accessories, and user interface in the user manual are for reference purposes only. The actual product may vary due to product updates and improvements.

# Settings

## On/Off Switch & Speed Settings

Slide up and down to quickly switch between the two speed settings.

Make sure that the switch is turned off before plugging the hair dryer in.

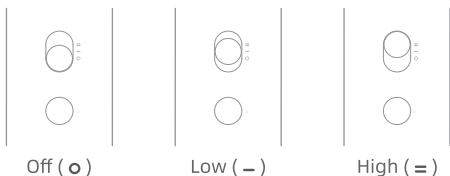

## Switching Modes

Press to cycle through the four modes: Cool, Hair Care, Quick Dry, and Gentle. Press and hold for 3 seconds to switch to Cool mode. Press again to return to the previous mode.

Cold	Hair Care	Quick Dry	Gentle
Outputs natural cool air without heat accumulation. Suitable for hair styling.	Sets the temperature at a level that best allows the essence to diffuse and to be absorbed.	Suitable for quickly drying wet hair.	Customized mode for children, with alternating warm/cool air flow to protect children's tender hair.

## Nozzle Functioning and Usage

The hair dryer is equipped with a magnetic suction nozzle that is easy to install and remove; simply line up the nozzle with the metal ring to click them together. The nozzle can be rotated for ease of use.

### Hair Care Essence Nozzle

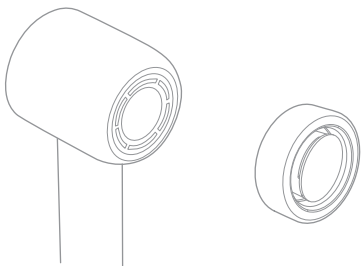

### About the Hair Care Essence Nozzle



Essence Nozzle



Hair Care Essence  
Cartridge

The hair care essence is developed by the laboratory to care for your hair and scalp.

## EN Using the Hair Care Essence Nozzle

Attach the hair care essence nozzle to the hair dryer and use normally.

**Tip:** Blow dry clean hair until it is 80% dry, then turn the hair dryer off and install the hair care essence nozzle. Turn the hair dryer on and set it to Hair Care mode before continuing to dry your hair for best results.

**Storage:** After you've finished using the hair care essence nozzle, allow it to cool before removing for storage.

## Replacing the Hair Care Essence Cartridge

Put the hair care essence cartridge in the center of the base of the nozzle and attach the nozzle as normal. If you can't smell any scent when using the hair care essence nozzle in Hair Care mode, the cartridge should be replaced.

	Recommended usage time	60 days
	Validity period	3 years
	Date of manufacture	See product packaging

# Nozzle Functioning and Usage

## Unfrizz Nozzle

The combination of the 3-section acceleration design and the streamlined surface creates a powerful suction air flow that straightens your hair, helps smooth flyaway hair, and works together with a comb to give your hair a natural curvature.

Nozzle installation: As shown below, fit the nozzle so that the side with the "DREAME" label faces upward.

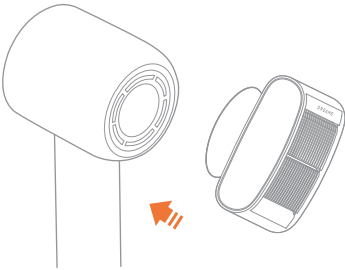

After use, hold both sides of the nozzle to remove it.

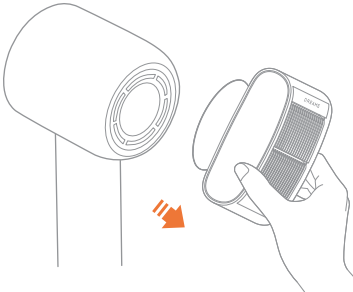

# EN Nozzle Functioning and Usage

## Smoothing Nozzle

Creates a smoother and more controlled air flow, running from the root to the hair end, straightening your hair for added sheen.

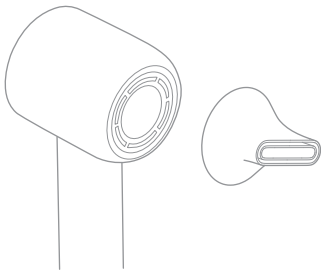

## Styling Nozzle

Quickly and efficiently concentrates the airflow for localized hair styling.

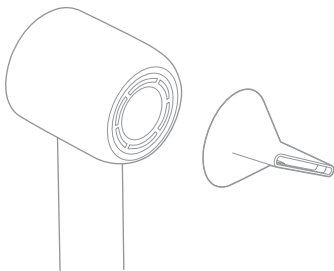

# Nozzle Functioning and Usage

## Diffuser Nozzle

Blow your hair half dry, put the curls into the diffuser nozzle and dry them. This will give your hair a natural, elegant curve.

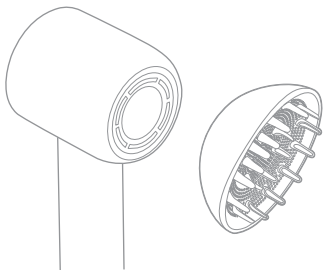

## EN Cleaning and Maintenance

- ⚠ The filter needs to be cleaned regularly to prevent debris from building up and ensure a smooth air flow.
- Before cleaning the filter, make sure that the hair dryer is turned off and unplugged.

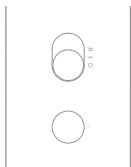

- The airflow filter is magnetically attached. Hold the handle and pull the airflow filter straight down to remove it from the handle.



- ⚠ Do not rinse the stainless steel filter with water, as this may cause it to not work correctly.

# Cleaning and Maintenance

- Use a dry lint-free cloth, soft brush or toothbrush to remove any debris stuck to the surface of the stainless steel filter.

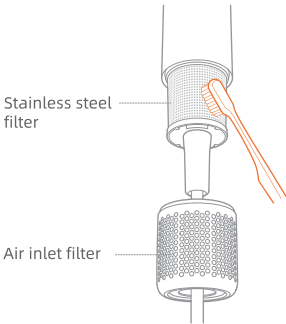

- After cleaning, insert the air inlet filter into the handle slot, and listen for a "click," indicating that the magnet is in place and the installation is completed.



## EN Basic Parameters

Product name	Dreame High-Speed Hair Dryer
Model number	AHD9
Rated voltage	220-240V~
Rated frequency	50/60 Hz
Rated power	1600 W
Product dimensions	76 × 90 × 255 mm
Date of manufacture	See product packaging

# Dreame High-Speed Hair Dryer Performance Error List

Name	Performance error
Dreame High-Speed Hair Dryer	<ol style="list-style-type: none"><li>1. On/off switch is not working</li><li>2. Hair dryer blowing cool air is in Quick Dry mode</li><li>3. Display screen is not working, but hair dryer is running</li><li>4. Unable to switch modes while the hair dryer is working</li><li>5. The hair dryer is red inside and smoke is coming out</li></ol>

## Note

- As the packaging will be needed to ship the hair dryer safely, it is recommended that you keep the packaging for at least 30 days from the date of receipt.

## EU Declaration of Conformity

---



We, Dreame Trading (Tianjin) Co., Ltd., here by, declare that this equipment is in compliance with the applicable Directives and European Norms, and amendments.

The full text of the EU declaration of conformity is available at the following internet address:<https://global.dreametech.com>

## WEEE Disposal and Recycling Information

---



All products bearing this symbol are waste electrical and electronic equipment (WEEE as in directive 2012/19/EU) which should not be mixed with unsorted household waste.

Instead, you should protect human health and the environment by handing over your waste equipment to a designated collection point for the recycling of waste electrical and electronic equipment, appointed by the government or local authorities. Correct disposal and recycling will help prevent potential negative consequences to the environment and human health. Please contact the installer or local authorities for more information about the location as well as terms and conditions of such collection points.

# Produktmerkmale

Der Dreame High-Speed-Haartrockner verfügt über einen bürstenlosen Hochgeschwindigkeitsmotor, ein Trocknungssystem mit konstanter Temperatur und Negativ-Ionen-Technologie für die Haarpflege. Er wurde vom Aerodynamik-Labor von Dreame sorgfältig entwickelt, um Ihre persönlichen Anforderungen beim Haaretrocknen zu erfüllen.

## **Bürstenloser Hochgeschwindigkeitsmotor**

Der Haartrockner verfügt über einen von Dreame entwickelten Motor mit 130.000 U/min, der einen starken Luftstrom erzeugt, durch den das Haar in Windeseile und ohne Beschädigungen trocknet.

## **Intelligente Modusanzeige**

Die vier Modi Cool, Hair Care, Quick Dry und Gentle werden klar und deutlich angezeigt.

## **Einzigartige haarschonende Düsen-Technologie**

Die im Labor entwickelte Hair Care Essence pflegt Ihr Haar und versorgt es mit Feuchtigkeit.

## **Negativ-Ionen-Technologie für die Haarpflege**

Der eingebaute Transmitter erzeugt konzentrierte negative Platin-Ionen, die positive und negative Ladungen im Haar neutralisieren. Dadurch werden statische Aufladungen reduziert und die Haare kräuseln sich weniger.

## **Vertikale Position des Motors**

Der Motor befindet sich vertikal im Griff, wodurch sich der Schwerpunkt des Haartrockners nach unten verlagert und der Griff komfortabel und ausbalanciert in der Hand liegt.

## **Geräuschreduzierendes Design**

Durch die Motoroptimierung wird störendes Hochfrequenzrauschen in eine Frequenz umgewandelt, die für das menschliche Ohr nicht hörbar ist. Für eine angenehmere Verwendung wird das Rauschen zudem durch dynamischen Abgleich und zusätzlichen Akustikschaum weiter reduziert.

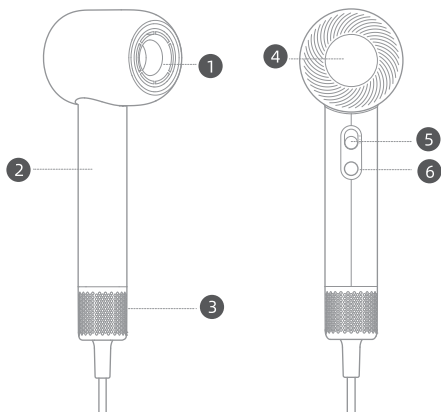

**1** Luftaustrittsöffnung

**2** Griff

**3** Abnehmbarer  
Luftstromfilter

Um Gefahren zu vermeiden,  
verwenden Sie den  
Haartrockner nicht ohne den  
Luftstromfilter.

**4** Bildschirm

**5** Ein-/Aus-Schalter und  
Geschwindigkeitsein-  
stellungen

**6** Modusauswahl



Dieses Symbol bedeutet: „Nicht beim Baden oder Duschen verwenden“.

Die Abbildungen des Haartrockners, des Zubehörs und der Bedienoberfläche im Benutzerhandbuch dienen nur zu Referenzzwecken. Das tatsächliche Produkt kann aufgrund von Produktaktualisierungen und -verbesserungen anders aussehen.



Hair Care  
Essence-Düse



Glättungsdüse



Stylingdüse



Anti-Frizz-Düse

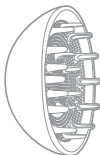

Diffusordüse

Lassen Sie die Düse nach der Verwendung abkühlen, bevor Sie sie abnehmen und verstauen.

Die Abbildungen des Haartrockners, des Zubehörs und der Bedienoberfläche im Benutzerhandbuch dienen nur zu Referenzzwecken. Das tatsächliche Produkt kann aufgrund von Produktaktualisierungen und -verbesserungen anders aussehen.

# DE Einstellungen

## Ein-/Aus-Schalter und Geschwindigkeitseinstellungen



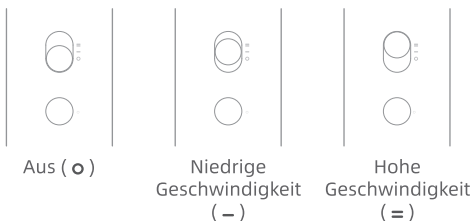

Bewegen Sie den Schieberegler nach oben und unten, um schnell zwischen den beiden Geschwindigkeitsstufen zu wechseln.

Der Schalter muss auf Aus stehen, bevor Sie den Netzstecker des Haartrockners einstecken.



## Modi wechseln

Drücken Sie , um zwischen den vier Modi zu wechseln: Cool, Hair Care, Quick Dry und Gentle. Halten Sie die Taste 3 Sekunden lang gedrückt, um in den Modus "Cool" zu wechseln. Drücken Sie die Taste erneut, um zum vorherigen Modus zurückzukehren.

			
Cool	Hair Care	Quick Dry	Gentle
Erzeugt natürliche, kühle Luft ohne Wärmeentwicklung. Zum Stylen der Haare geeignet.	Stellt die Temperatur so ein, dass die Essenz optimal abgegeben und absorbiert werden kann.	Trocknet schnell nasses Haar.	Individuelles Programm für Kinder mit abwechselnd warmem und kaltem Luftstrom zum Schutz von empfindlichen Kinderhaaren.

# Funktionsweise und Verwendung der Düsen

Der Haartrockner ist mit einer magnetischen Düse ausgestattet, die sich leicht anbringen und abnehmen lässt. Richten Sie die Düse einfach am Metallring aus, um die beiden Teile zusammenzustecken. Die Düse kann ganz leicht gedreht werden.

## Hair Care Essence-Düse

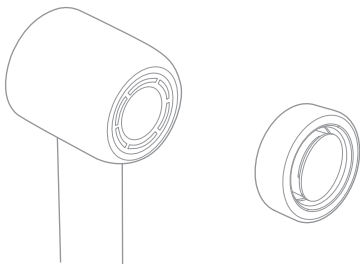

## Über die Hair Care Essence-Düse



Essence-Düse



Hair Care  
Essence-Patrone

Die Hair Care Essence wird im Labor für die Pflege von Haar und Kopfhaut entwickelt.

## DE Verwendung der Hair Care Essence-Düse

Befestigen Sie die Hair Care Essence-Düse am Haartrockner und verwenden Sie ihn wie gewohnt.

**Tipp:** Föhnen Sie Ihre Haare, bis sie zu 80 % trocken sind. Schalten Sie dann den Haartrockner aus und bringen Sie die Hair Care Essence-Düse an. Schalten Sie den Haartrockner ein und stellen Sie ihn in den Hair-Care-Modus, bevor Sie Ihr Haar weiter trocknen. So erzielen Sie ein optimales Ergebnis.

**Aufbewahrung:** Lassen Sie die Hair Care Essence-Düse nach der Verwendung abkühlen, bevor Sie sie abnehmen und verstauen.

## Austauschen der Hair Care Essence-Patrone

Legen Sie die Hair Care Essence-Patrone in die Mitte der Düsenbasis und befestigen Sie die Düse wie gewohnt. Wenn Sie bei der Verwendung der Hair Care Essence-Düse im Hair-Care-Modus keinen Duft wahrnehmen, sollte die Patrone ausgetauscht werden.

	Empfohlene Nutzungsdauer	60 Tage
	Gültigkeitsdauer	3 Jahre
	Herstellungsdatum	Siehe Produktverpackung

# Funktionsweise und Verwendung der Düsen

## Anti-Frizz-Düse

Die Kombination aus dem dreiteiligen Beschleunigungsdesign und der stromlinienförmigen Oberfläche erzeugt einen kraftvollen Luftstrom, der Ihr Haar glättet, fliegende Haare bündigt und Ihrem Haar bei der Verwendung zusammen mit einem Kamm natürlichen Schwung verleiht.

Anbringen der Düse: Bringen Sie die Düse wie unten dargestellt so an, dass die Seite mit dem „DREAME“-Label nach oben zeigt.

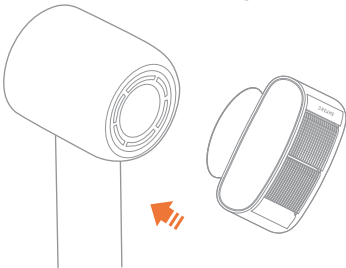

Halten Sie die Düse nach dem Gebrauch an beiden Seiten fest, um sie abzunehmen.

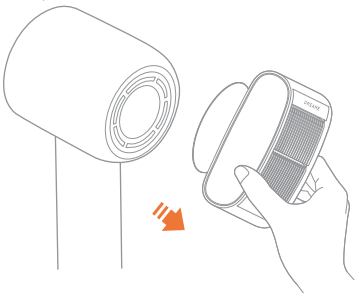

## DE Funktionsweise und Verwendung der Düsen

### Glättungsdüse

Sorgt für einen sanfteren und kontrollierteren Luftstrom von der Haarwurzel bis zur Haarspitze und glättet Ihr Haar für zusätzlichen Glanz.

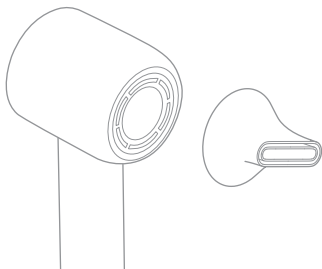

### Stylingdüse

Bündelt den Luftstrom schnell und effizient zum präzisen Stylen der Haare.

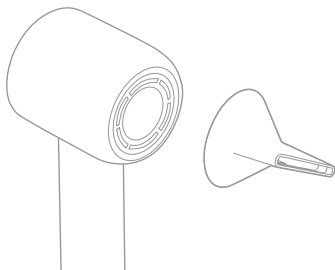

# Funktionsweise und Verwendung der Düsen

## Diffusordüse

Föhnen Sie Ihre Haare, bis sie halb trocken sind. Geben Sie die Locken in die Diffusordüse und trocknen Sie sie. Dadurch erhält Ihr Haar einen natürlichen, eleganten Schwung.

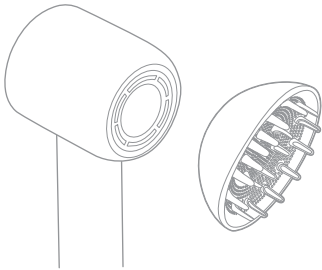

## DE Reinigung und Wartung

- ⚠ Der Filter muss regelmäßig gereinigt werden, um starke Verschmutzungen zu verhindern und einen gleichmäßigen Luftstrom zu gewährleisten.
- Vergewissern Sie sich vor dem Reinigen des Filters, dass der Haartrockner ausgeschaltet ist und der Netzstecker aus der Steckdose gezogen wurde.

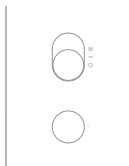

- Der Luftstromfilter enthält einen Magneten zur Befestigung. Halten Sie den Griff fest und ziehen Sie den Luftstromfilter gerade nach unten, um ihn vom Griff zu entfernen.

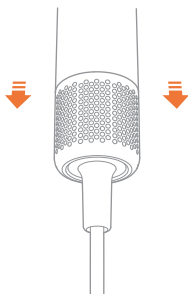

- ⚠ Spülen Sie den Edelstahlfilter nicht mit Wasser ab, da er dadurch möglicherweise nicht mehr ordnungsgemäß funktioniert.

# Reinigung und Wartung

- Verwenden Sie ein trockenes, fusselfreies Tuch, eine weiche Bürste oder eine Zahnbürste, um Schmutz von der Oberfläche des Edelstahlfilters zu entfernen.

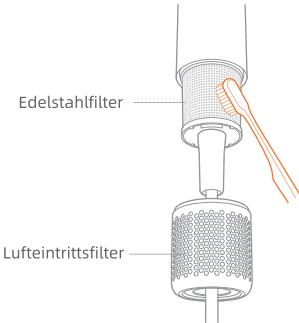

- Setzen Sie den Lufteintrittsfilter nach der Reinigung in die Grifföffnung ein und achten Sie auf das „Klicken“, das signalisiert, dass der Magnet richtig befestigt ist.



## DE Basisparameter

Produktname	Dreame High-Speed-Haartrockner
Modellnummer	AHD9
Nennspannung	220-240 V~
Nennfrequenz	50/60 Hz
Nennleistung	1600 W
Produktabmessungen	76 × 90 × 255 mm
Herstellungsdatum	Siehe Produktverpackung

# Dreame High-Speed-Haartrockner - Liste der Leistungsfehler

Name	Leistungsfehler
Dreame High-Speed-Haartrockner	<ol style="list-style-type: none"><li>1. Der Ein-/Aus-Schalter funktioniert nicht</li><li>2. Der Haartrockner bläst kühle Luft im Quick-Dry-Modus</li><li>3. Der Bildschirm ist aus, obwohl der Haartrockner eingeschaltet ist</li><li>4. Der Modus kann nicht gewechselt werden, während der Haartrockner in Betrieb ist</li><li>5. Der Haartrockner ist innen rot und es tritt Rauch aus</li></ol>

## Hinweis

- Da die Verpackung dem sicheren Versand des Haartrockners dient, wird empfohlen, diese nach Erhalt des Geräts mindestens 30 Tage lang aufzubewahren.

**CE** Wir, Dreame Trading (Tianjin) Co., Ltd., erklären hiermit, dass dieses Gerät allen geltenden Richtlinien und europäischen Normen sowie deren Änderungen entspricht.  
Der vollständige Text der EU-Konformitätserklärung ist unter der folgenden Internetadresse verfügbar:  
<https://global.dreametech.com>

## **Informationen zur Entsorgung und zum Recycling von Elektro- und Elektronik-Altgeräten (WEEE)**

---



Alle Produkte mit diesem Symbol sind Elektro- und Elektronik-Altgeräte (WEEE gemäß Richtlinie 2012/19/EU), die nicht mit unsortiertem Hausmüll gemischt werden dürfen. Sie sollten stattdessen die menschliche Gesundheit und die Umwelt schützen, indem Sie Ihre Altgeräte an eine dafür vorgesehenen Sammelstelle für das Recycling von Elektro- und Elektronik-Altgeräten geben, die von der Regierung oder den örtlichen Behörden benannt wurde. Eine ordnungsgemäße Entsorgung und das Recycling helfen, mögliche negative Folgen für die Umwelt und die menschliche Gesundheit zu vermeiden. Bitte wenden Sie sich an den Installateur oder die örtlichen Behörden, um weitere Informationen zum Standort sowie den Bedingungen dieser Sammelstellen zu erhalten.

# Caractéristiques du produit

Le sèche-cheveux haute vitesse Dreame, équipé d'un moteur sans balai à haute vitesse, d'un système de séchage à température constante et de la technologie de soins capillaires à ions négatifs, a été soigneusement conçu par le laboratoire aérodynamique de Dreame afin de répondre précisément à vos besoins en matière de séchage des cheveux.

## Moteur à haute vitesse sans balais

Grâce au moteur de 130 000 tr/min mis au point indépendamment par Dreame, le sèche-cheveux produit instantanément un courant d'air intense qui sèche les cheveux rapidement sans les abîmer.

## Affichage du mode intelligent

Les quatre modes (froid, soin, séchage rapide et doux) s'affichent clairement.

## Technologie unique de soins capillaires

Développée par le laboratoire, elle nourrit en profondeur les cheveux pour maintenir leur hydratation.

## Technologie de soins capillaires à ions négatifs

L'émetteur d'ions négatifs en platine intégré produit des ions négatifs concentrés visant à neutraliser les charges positives et négatives dans les cheveux, réduisant ainsi l'accumulation d'électricité statique et évitant les frisottis.

## Moteur en position verticale

Le moteur est placé en position verticale dans la poignée de manière à abaisser le centre de gravité du sèche-cheveux pour plus de confort et d'équilibre.

## Conception de la réduction du bruit

Le fonctionnement optimisé du moteur module les bruits aigus à une fréquence indétectable par l'oreille humaine. Le bruit est ensuite réduit encore plus par l'équilibrage dynamique et l'ajout de mousse acoustique pour une meilleure expérience utilisateur.

# FR Présentation du produit

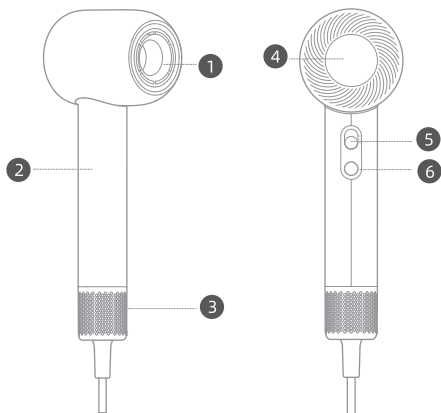

1 Orifice de sortie d'air

2 Poignée

3 Filtre à air amovible

Pour éviter tout danger, utilisez toujours le sèche-cheveux avec le filtre à air.

4 Écran d'affichage

5 Bouton Marche/ Arrêt et réglages de la vitesse

6 Sélecteur de mode



Ce symbole signifie « Ne pas utiliser dans un bain ou sous la douche ».

Les illustrations du sèche-cheveux, des accessoires et de l'interface utilisateur figurant dans le manuel d'utilisation ne sont fournies qu'à titre indicatif. Le produit réel peut varier en raison des mises à jour et des améliorations apportées à celui-ci.



Buse de soin



Embout de lissage



Buse de coiffage



Buse de défrisage

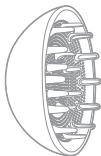

Buse de diffusion

Après avoir utilisé la buse, laissez-la refroidir avant de la retirer pour la ranger.

Les illustrations du sèche-cheveux, des accessoires et de l'interface utilisateur figurant dans le manuel d'utilisation ne sont fournies qu'à titre indicatif. Le produit réel peut varier en raison des mises à jour et des améliorations apportées à celui-ci.

## Paramètres

### Bouton Marche/Arrêt et réglages de la vitesse

Faites glisser le bouton vers le haut ou le bas pour passer rapidement d'un réglage de vitesse à l'autre. Assurez-vous que le bouton est en position d'arrêt avant de brancher le sèche-cheveux.

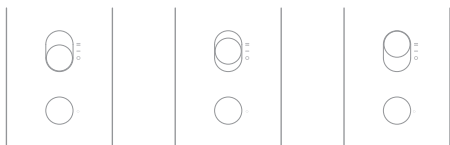





Arrêt (○)

Vitesse  
lente (-)

Vitesse  
élevée (=)

### Changement de mode

Appuyez sur ○ pour faire défiler les quatre modes : frais, soin, séchage rapide et doux. Maintenez enfoncé pendant 3 secondes pour passer en mode froid. Appuyez de nouveau pour revenir au mode précédent.

			
Froid	Soin	Séchage rapide	Doux
frais naturel sans accumulation de chaleur. Convient au coiffage des cheveux.	Règle la température à un niveau qui permet au soin de se diffuser au mieux et d'être absorbé.	Adapté au séchage rapide des cheveux mouillés.	Mode personnalisé pour les enfants, avec alternance de flux d'air chaud/froid pour protéger les cheveux délicats des enfants.

# Fonctionnement et utilisation de la buse

Le sèche-cheveux est équipé d'une buse d'aspiration magnétique facile à installer et à retirer. Il suffit d'aligner la buse sur l'anneau métallique pour les assembler. La buse peut être tournée à 90° pour faciliter l'utilisation.

## Buse de soin

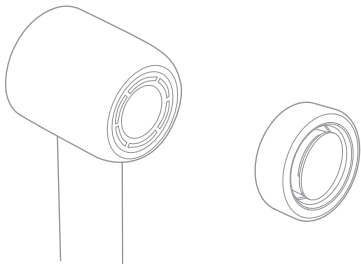

## Présentation de la buse de soin



Buse de soin



Cartouche de la  
buse de soin

La buse de soin a été développée par notre laboratoire pour prendre soin de vos cheveux et de votre cuir chevelu.

## Utilisation de la buse de soin

Fixez la buse de soin au sèche-cheveux pour un usage normal.

**Conseil :** séchez vos cheveux jusqu'à ce qu'ils soient secs à 80 %, puis éteignez le sèche-cheveux et installez la buse de soin. Pour de meilleurs résultats, allumez le sèche-cheveux et réglez-le sur le mode soin avant de continuer à sécher vos cheveux.

**Rangement :** après avoir utilisé la buse de soin, laissez-la refroidir avant de la retirer pour la ranger.

## Remplacement de la cartouche de la buse de soin

Placez la cartouche de la buse de soin au centre de la base de la buse et fixez celle-ci normalement. Si vous ne sentez aucune odeur lorsque vous utilisez la buse de soin en mode soin, la cartouche doit être remplacée.

	Durée d'utilisation recommandée	60 jours
	Durée de validité	3 ans
	Date de fabrication	Voir l'emballage du produit

# Fonctionnement et utilisation de la buse

## Buse de défrisage

L'association de la conception d'accélération à 3 sections et de la surface profilée crée un puissant flux d'air d'aspiration qui lisse vos cheveux, contrôle les frisottis, s'associe à un peigne pour donner à vos cheveux un mouvement naturel.

Installation des buses : Comme illustré ci-dessous, montez la buse de sorte que le côté avec l'étiquette « DREAME » soit orientée vers le haut.

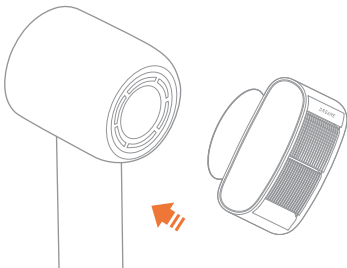

Après utilisation, tenez les deux côtés de l'embout pour le retirer.

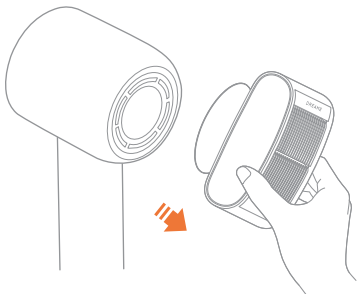

## Fonctionnement et utilisation de la buse

### Embout de lissage

Crée un flux d'air plus doux et plus contrôlé, allant de la racine à la pointe, qui lisse vos cheveux pour plus de brillance.

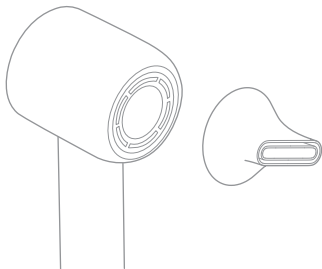

### Buse de coiffage

Concentre rapidement et efficacement le flux d'air pour un coiffage des cheveux localisé.

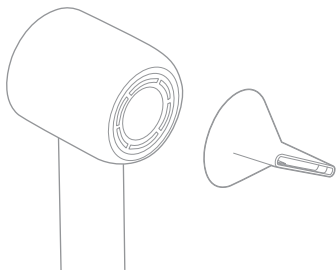

# Fonctionnement et utilisation de la buse

## Buse de diffusion

Séchez vos cheveux à moitié, placez les boucles dans la buse de diffusion et séchez-les. Cela donnera à vos cheveux des boucles naturelles et élégantes.

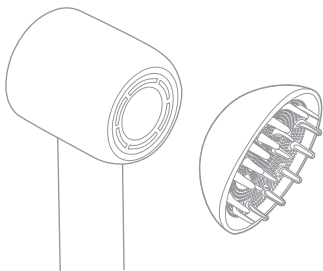

## FR Nettoyage et entretien

- ⚠ Le filtre doit être nettoyé régulièrement pour éviter que des débris ne s'accumulent et assurer la fluidité de la circulation de l'air.
- Avant de nettoyer le filtre, assurez-vous que le sèche-cheveux est éteint et débranché.

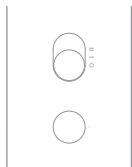

- Le filtre à air est fixé par un aimant. Tenez la poignée et tirez le filtre à air vers le bas afin de le sortir de la poignée.



- ⚠ Ne rincez pas le filtre en acier inoxydable avec de l'eau, car il risquerait de ne plus fonctionner correctement.

## Nettoyage et entretien

- Utilisez un chiffon sec non pelucheux, une brosse douce ou une brosse à dents pour enlever les débris collés à la surface du filtre en acier inoxydable.

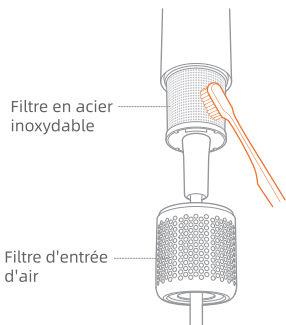

- Après le nettoyage, insérez le filtre d'entrée d'air dans la fente de la poignée jusqu'à entendre un « clic » indiquant que l'aimant est bien en place et que le filtre est maintenu en position.



## FR Paramètres de base

Nom du produit	Sèche-cheveux haute vitesse Dreame
Numéro de modèle	AHD9
Tension nominale	220-240 V~
Fréquence nominale	50/60 Hz
Puissance nominale	1600 W
Dimensions du produit	76 × 90 × 255 mm
Date de fabrication	Voir l'emballage du produit

# Liste des erreurs de fonctionnement du sèche-cheveux haute vitesse Dreame

Nom	Erreur de fonctionnement
Sèche-cheveux haute vitesse Dreame	<ol style="list-style-type: none"> <li>1. Le bouton Marche/Arrêt ne fonctionne pas</li> <li>2. Le sèche-cheveux qui souffle de l'air frais est en mode séchage rapide</li> <li>3. L'écran d'affichage ne fonctionne pas, mais le sèche-cheveux est en marche</li> <li>4. Impossible de changer de mode lorsque le sèche-cheveux fonctionne</li> <li>5. Le sèche-cheveux est rouge à l'intérieur et de la fumée en sort</li> </ol>

## Remarque

- L'emballage étant nécessaire pour expédier le sèche-cheveux en toute sécurité, il est recommandé de le conserver pendant au moins 30 jours à compter de la date de réception.



Nous, Dreame Trading (Tianjin) Co., Ltd., déclarons par la présente que cet équipement est conforme aux directives et normes européennes applicables, ainsi qu'à leurs amendements.

Le texte complet de la déclaration de conformité de l'UE est disponible à l'adresse Internet suivante : <https://global.dreametech.com>

## Informations sur l'élimination et le recyclage des DEEE

---



Tous les produits portant ce symbole sont des déchets d'équipements électriques et électroniques (DEEE au sens de la directive 2012/19/UE) qui ne doivent pas être mélangés avec les déchets ménagers non triés. En effet, il est de votre responsabilité de protéger la santé humaine et l'environnement en remettant vos déchets d'équipement à un point de collecte prévu pour le recyclage des déchets d'équipements électriques et électroniques, et désigné par le gouvernement ou les autorités locales. Une élimination et un recyclage corrects contribueront à prévenir toute conséquence négative pour l'environnement et pour la santé humaine. Veuillez contacter l'installateur ou les autorités locales pour plus d'informations sur l'emplacement et les conditions de ces points de collecte.

## Caratteristiche del prodotto

L'asciugacapelli ad alta velocità Dreame, con motore brushless ad alta velocità, sistema di asciugatura a temperatura costante e tecnologia per la cura dei capelli agli ioni negativi, è stato progettato con attenzione dal laboratorio di aerodinamica di Dreame per soddisfare le tue personali esigenze di asciugatura.

### **Motore brushless ad alta velocità**

Dotato di un motore da 130.000 giri/min sviluppato autonomamente da Dreame, l'asciugacapelli genera all'istante un potente flusso d'aria che asciuga rapidamente i capelli senza danneggiarli.

### **Visualizzazione smart delle modalità**

Le quattro modalità (Aria fredda, Cura dei capelli, Asciugatura rapida e Delicata) possono essere visualizzate in modo chiaro.

### **Esclusiva tecnologia per la cura dei capelli tramite bocchetta**

Sviluppata da un laboratorio specializzato, l'essenza per la cura dei capelli nutre in profondità i capelli mantenendoli idratati.

### **Tecnologia per la cura dei capelli agli ioni negativi**

Il trasmettitore incorporato di ioni negativi di platino genera ioni negativi per neutralizzare le cariche positive e negative dei capelli, riducendo l'accumulo di elettricità statica ed eliminando l'effetto crespo.

### **Posizionamento verticale del motore**

Il motore è posizionato verticalmente nell'impugnatura per abbassare il baricentro dell'asciugacapelli e offrire una presa più comoda e bilanciata.

### **Design con riduzione del rumore**

L'ottimizzazione del motore modula il rumore acuto ad alte frequenze a una frequenza impercettibile per l'orecchio umano; il rumore viene ulteriormente ridotto, grazie al bilanciamento dinamico e all'aggiunta di schiuma acustica, per offrirti un'esperienza d'uso migliore.

## IT Panoramica del prodotto

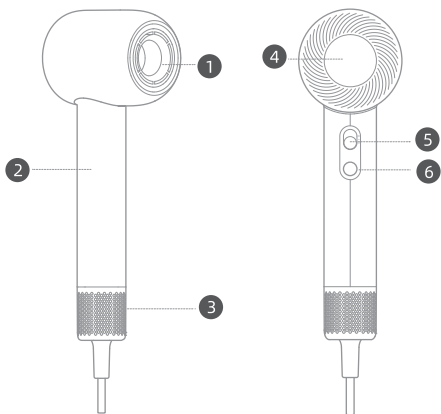

- 1 Bocchetta di uscita dell'aria
- 2 Impugnatura
- 3 Filtro del flusso d'aria rimovibile
- 4 Display
- 5 Interruttore On/Off e impostazioni di velocità
- 6 Selettore di modalità

Per evitare pericoli, non usare l'asciugacapelli senza il filtro del flusso d'aria.



Questo simbolo indica che non bisogna usare l'asciugacapelli durante il bagno o la doccia.

Le illustrazioni dell'asciugacapelli, degli accessori e dell'interfaccia utente nel manuale dell'utente sono fornite a solo scopo di riferimento. Il prodotto effettivo può variare a causa di aggiornamenti e miglioramenti del prodotto.



Bocchetta con  
essenza per la  
cura dei capelli



Bocchetta  
lisciante



Bocchetta per  
lo styling



Bocchetta  
anticrespo

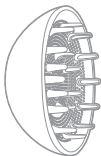

Diffusore

Quando hai finito di utilizzare la bocchetta, lasciala raffreddare prima di rimuoverla per riporla.

Le illustrazioni dell'asciugacapelli, degli accessori e dell'interfaccia utente nel manuale dell'utente sono fornite a solo scopo di riferimento. Il prodotto effettivo può variare a causa di aggiornamenti e miglioramenti del prodotto.

## IT Impostazioni

### Interruttore On/Off e impostazioni di velocità





Fai scorrere verso l'alto e verso il basso per passare rapidamente da una velocità all'altra.

Assicurati che l'interruttore sia in posizione Off prima di collegare l'asciugacapelli alla presa di corrente.



### Come cambiare modalità

Premi ○ per scorrere le quattro modalità: Aria fredda, Cura dei capelli, Asciugatura rapida e Delicata. Tieni premuto per 3 secondi per passare alla modalità Aria fredda. Premi nuovamente per tornare alla modalità precedente.

			
Aria fredda	Cura dei capelli	Asciugatura rapida	Delicata
Emette aria fredda naturale senza accumulo di calore. Adatta per la piega.	Imposta la temperatura a un livello che consente la diffusione e l'assorbimento dell'essenza.	Ideale per asciugare rapidamente i capelli bagnati.	Modalità personalizzata per i bambini, con flusso d'aria calda/fredda alternato per proteggere i loro capelli delicati.

# Funzionamento e utilizzo delle bocchette

L'asciugacapelli è dotato di una bocchetta magnetica facile da installare e rimuovere; basta allinearla con l'anello metallico per farla scattare in posizione. La bocchetta può essere ruotata per facilitarne l'uso.

## Bocchetta con essenza per la cura dei capelli

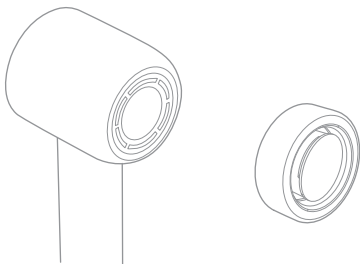

## Informazioni sulla bocchetta con essenza per la cura dei capelli



Bocchetta con  
essenza



Cartuccia di essenza  
per la cura dei capelli

L'essenza per la cura dei capelli è sviluppata dal laboratorio per la cura dei capelli e del cuoio capelluto.

## IT Utilizzo della bocchetta con essenza per la cura dei capelli

Collega la bocchetta con essenza per la cura dei capelli all'asciugacapelli e usalo normalmente.

**Suggerimento:** asciuga i capelli fino all'80%, quindi spegni l'asciugacapelli e inserisci la bocchetta con essenza per la cura dei capelli. Accendi l'asciugacapelli e imposta la modalità Cura dei capelli prima di continuare ad asciugare i capelli per ottenere risultati ottimali.

**Conservazione:** dopo aver utilizzato la bocchetta con essenza per la cura dei capelli, lasciala raffreddare prima di rimuoverla e riporla.

## Sostituzione della cartuccia di essenza per la cura dei capelli

Posiziona la cartuccia di essenza per la cura dei capelli al centro della base della bocchetta e inserisci quest'ultima normalmente. Se non avverti alcun odore quando utilizzi la bocchetta in modalità Cura dei capelli, la cartuccia deve essere sostituita.

	Tempo di utilizzo consigliato	60 giorni
	Periodo di validità	3 anni
	Data di produzione	Vedi confezione del prodotto

# Funzionamento e utilizzo delle bocchette

## Bocchetta anticrespo

Grazie al design di accelerazione a 3 comparti e alla superficie ottimizzata, si crea un potente flusso d'aria di aspirazione che liscia i capelli, aiuta ad appiattire quelli volanti e agisce insieme al pettine per dare ai capelli una piega naturale.

Inserimento della bocchetta: inserisci la bocchetta come mostrato di seguito, in modo che il lato con l'etichetta "DREAME" sia rivolto verso l'alto.

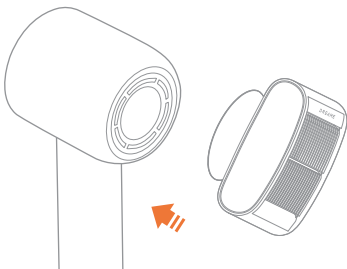

Dopo l'uso, tieni la bocchetta da entrambi i lati per rimuoverla.

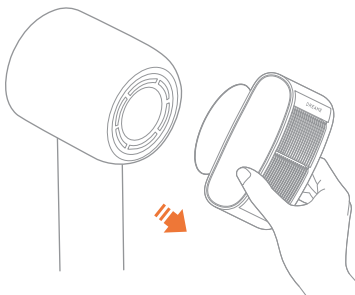

## IT **Funzionamento e utilizzo delle bocchette**

### **Bocchetta lisciante**

Crea un flusso d'aria più uniforme e controllato, dalla radice alla punta dei capelli, lisciandoli per renderli splendenti.

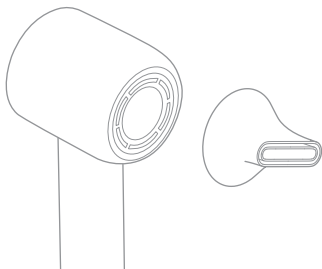

### **Bocchetta per lo styling**

Concentra il flusso d'aria in modo rapido ed efficiente per uno styling mirato.

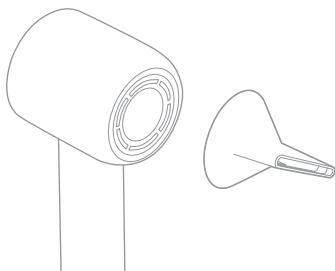

# Funzionamento e utilizzo delle bocchette

## Diffusore

Con i capelli semiasciutti, inserisci i ricci nel diffusore e asciugali. In questo modo i capelli avranno una piega ondulata, naturale ed elegante.

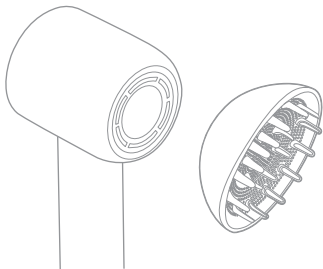

## IT Pulizia e manutenzione

- ⚠ Il filtro deve essere pulito regolarmente per evitare l'accumulo di residui e garantire un flusso d'aria regolare.
- Prima di pulire il filtro, assicurati che l'asciugacapelli sia spento e scollegato dalla presa di corrente.

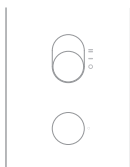

- Il filtro del flusso d'aria è fissato magneticamente. Per estrarlo, afferra l'impugnatura e tira il filtro del flusso d'aria verso il basso.



- ⚠ Non risciacquare il filtro in acciaio inox con acqua per evitare possibili malfunzionamenti.

# Pulizia e manutenzione

- Usa un panno asciutto privo di pelucchi, una spazzola morbida o uno spazzolino per rimuovere eventuali residui incastrati sulla superficie del filtro in acciaio inox.

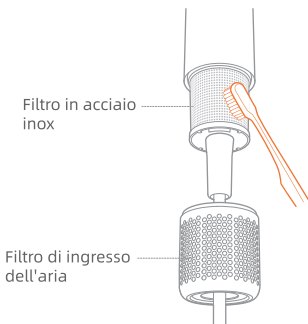

- Dopo la pulizia, inserisci il filtro di ingresso dell'aria nell'alloggiamento dell'impugnatura fino a sentire un "clic" che indica che il magnete è in posizione e l'installazione completata.



## IT Parametri di base

Nome del prodotto	Asciugacapelli ad alta velocità Dreame
Numero del modello	AHD9
Tensione nominale	Circa 220-240V~
Frequenza nominale	50/60 Hz
Potenza nominale	1600 W
Dimensioni del prodotto	76 × 90 × 255 mm
Data di produzione	Vedi confezione del prodotto

# Elenco degli errori di prestazione dell'asciugacapelli ad alta velocità Dreame

Nome	Errore di prestazione
Asciugacapelli ad alta velocità Dreame	<ol style="list-style-type: none"><li>1. L'interruttore On/Off non funziona</li><li>2. L'asciugacapelli emette aria fredda in modalità Asciugatura rapida</li><li>3. Il display non funziona, ma l'asciugacapelli è in funzione</li><li>4. Impossibile cambiare modalità mentre l'asciugacapelli è in funzione</li><li>5. L'asciugacapelli è incandescente all'interno e ne fuoriesce fumo</li></ol>

## Nota

- Ti consigliamo di conservare la confezione per almeno 30 giorni dalla data di ricezione, perché potrebbe essere necessaria per spedire l'asciugacapelli in sicurezza.

## IT Dichiarazione di conformità UE

---



La Dreame Trading (Tianjin) Co., Ltd. dichiara che questa apparecchiatura è conforme alle direttive e alle norme europee applicabili e alle relative modifiche.

Il testo completo della dichiarazione di conformità UE è disponibile al seguente indirizzo internet:  
<https://global.dreametech.com>

## Informazioni sullo smaltimento e sul riciclaggio dei RAEE

---



Tutti i prodotti che portano questo simbolo sono rifiuti di apparecchiature elettriche ed elettroniche (RAEE come da direttiva 2012/19/UE) che non devono essere smaltiti con i rifiuti domestici indifferenziati. È invece necessario proteggere la salute umana e l'ambiente consegnando le apparecchiature di scarto a un punto di raccolta designato per il riciclaggio dei rifiuti di apparecchiature elettriche ed elettroniche, nominato dal governo o dalle autorità locali. Lo smaltimento e il riciclaggio corretti contribuiscono a prevenire potenziali conseguenze negative per l'ambiente e la salute umana. Per ulteriori informazioni sull'ubicazione, i termini e le condizioni di tali punti di raccolta, contattare l'installatore o le autorità locali.

# Características del producto

El secador de pelo de alta velocidad Dreame, con motor sin cepillo de alta velocidad, sistema de secado de temperatura constante y tecnología de iones negativos para el cuidado del cabello, se ha diseñado meticulosamente en el laboratorio de aerodinámica de Dreame para satisfacer tus necesidades personales de secado del pelo.

## Motor sin cepillo de alta velocidad

Con su motor de 130 000 rpm desarrollado de forma independiente por Dreame, el secador de pelo genera al instante un fuerte flujo de aire que seca el pelo rápidamente sin dañarlo.

## Pantalla de modo inteligente

Los cuatro modos (Frío, Cuidado capilar, Secado rápido y Suave) se muestran claramente.

## Exclusiva tecnología de esencia de cuidado capilar

Desarrollada por el laboratorio, la esencia de cuidado capilar nutre el cabello en profundidad para mantenerlo hidratado.

## Tecnología de iones negativos para el cuidado del cabello

El transmisor integrado genera iones negativos de platino concentrados que neutralizan las cargas positivas y negativas del pelo, lo que reduce la acumulación de electricidad estática y evita el encrepado.

## Posición vertical del motor

El motor está situado a lo largo del mango en vertical, lo que baja el centro de gravedad del secador de pelo para favorecer un agarre más cómodo y equilibrado.

## Diseño de reducción de ruido

La optimización del motor modula el ruido agudo de alta frecuencia a una frecuencia que el oído humano no es capaz de detectar. El ruido se reduce aún más gracias al equilibrio dinámico y la espuma acústica, que mejoran la experiencia de usuario.

# ES Descripción general del producto

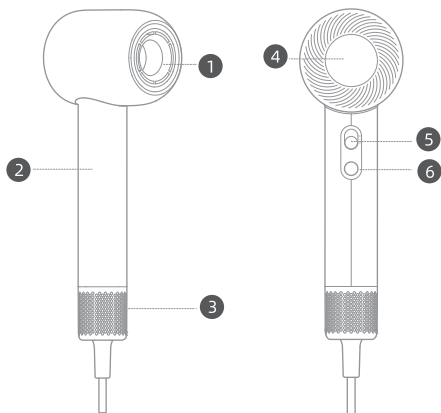

1 Salida de aire

2 Mango

3 Filtro de aire extraíble

Para evitar riesgos, no utilices el secador de pelo sin el filtro de aire para evitar daños.

4 Pantalla de visualización

5 Interruptor de encendido/ apagado y ajustes de velocidad

6 Selector de modo



Este símbolo significa "No usar en la bañera o la ducha".

Las ilustraciones del secador de pelo, los accesorios y la interfaz de usuario del manual de usuario se incluyen únicamente a modo de referencia. El producto real puede variar debido a actualizaciones y mejoras.



Boquilla de  
esencia de  
cuidado capilar



Boquilla de  
alisado



Boquilla para  
dar forma



Boquilla  
antiencrespamiento

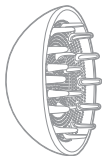

Boquilla difusora

Cuando hayas terminado de utilizar la boquilla, deja que se enfríe antes de quitarla para guardarla.

Las ilustraciones del secador de pelo, los accesorios y la interfaz de usuario del manual de usuario se incluyen únicamente a modo de referencia. El producto real puede variar debido a actualizaciones y mejoras.

# Ajustes

## Interruptor de encendido/apagado y ajustes de velocidad





Desliza hacia arriba y hacia abajo para cambiar rápidamente entre las dos velocidades.

Antes de enchufar el secador de pelo, asegúrate de que está apagado.



## Cambio de modo

Pulsa  para alternar entre los cuatro modos: Frío, Cuidado capilar, Secado rápido y Suave. Mantén pulsado durante 3 segundos para cambiar al modo Frío. Pulsa de nuevo para volver al modo anterior.

			
Frío	Cuidado capilar	Secado rápido	Suave
Genera aire frío natural sin acumulación de calor. Ideal para peinar el cabello.	Ajusta la temperatura a un nivel que permite la mejor difusión y absorción de la esencia.	Perfecto para secar rápidamente el pelo húmedo.	Modo personalizado para niños, que alterna el flujo de aire caliente y frío para proteger el cabello sensible de los niños.

# Funcionamiento y uso de la boquilla

El secador está equipado con una boquilla de succión magnética fácil de instalar y quitar; solo tienes que alinear la boquilla con el anillo metálico para unir las. La boquilla se puede girar para facilitar su uso.

## Boquilla de esencia de cuidado capilar

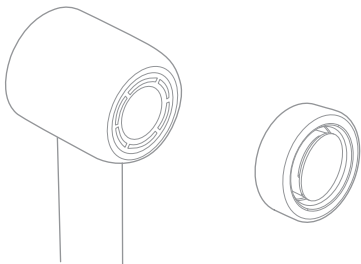

## Acerca de la boquilla de esencia de cuidado capilar



Boquilla de esencia



Cartucho de esencia de cuidado capilar

El laboratorio ha desarrollado la esencia de cuidado capilar para cuidar el cabello y el cuero cabelludo.

## Uso de la boquilla de esencia de cuidado capilar

Coloca la boquilla de esencia de cuidado capilar en el secador y utilízalo como lo harías normalmente.

**Consejo:** Sécate el pelo limpio hasta que esté seco al 80 % y, a continuación, apaga el secador de pelo e instala la boquilla de esencia de cuidado capilar. Enciende el secador de pelo y ponlo en el modo Cuidado capilar antes de seguir secándote el pelo para obtener los mejores resultados.

**Almacenamiento:** Cuando hayas terminado de utilizar la boquilla de esencia de cuidado capilar, deja que se enfríe antes de quitarla para guardarla.

## Sustitución del cartucho de esencia de cuidado capilar

Coloca el cartucho de esencia de cuidado capilar en el centro de la base de la boquilla y coloca la boquilla como lo haces siempre. Si, al usar la boquilla en el modo Cuidado capilar, no huele a nada, es que tienes que sustituir el cartucho.

	Tiempo de uso recomendado	60 días
	Periodo de validez	3 años
	Fecha de fabricación	Ver el embalaje del producto

# Funcionamiento y uso de la boquilla

## Boquilla antiencrespamiento

La combinación del diseño de aceleración de 3 secciones y la superficie optimizada crea un potente flujo de aire de succión que alisa el cabello, ayuda a peinar el cabello rebelde y, junto con el peine, proporciona al cabello una curvatura natural.

Instalación de la boquilla: Como se muestra a continuación, coloca la boquilla de modo que el lado con la etiqueta "DREAME" quede hacia arriba.

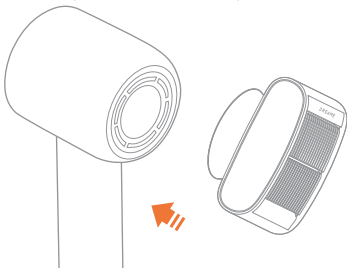

Después de usarla, sujeta ambos lados de la boquilla para retirarla.

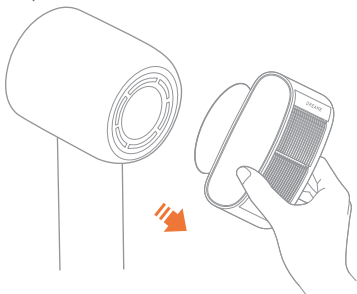

## ES **Funcionamiento y uso de la boquilla**

### **Boquilla de alisado**

Crea un flujo de aire más suave y controlado, que va desde la raíz hasta las puntas del pelo. De esta forma, lo alisa para darle más brillo.

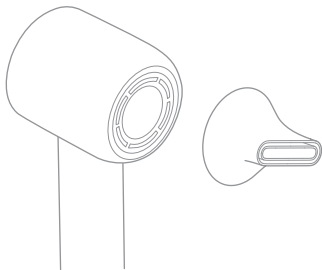

### **Boquilla para dar forma**

Concentra de forma rápida y eficiente el flujo de aire para dar forma al pelo en una zona determinada.

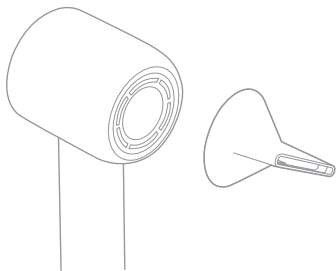

# Funcionamiento y uso de la boquilla

## Boquilla difusora

Sécate el pelo hasta que esté medio seco, mete los rizos en la boquilla difusora y sécalos. Esto le dará a tu pelo una curva natural y elegante.

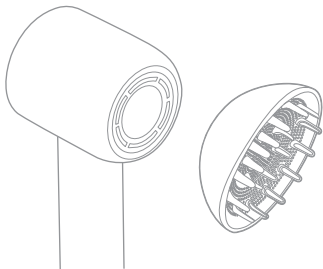

## ES Limpieza y mantenimiento

- ⚠ El filtro debe limpiarse regularmente para evitar que se acumulen residuos y garantizar que el aire fluya adecuadamente.
- Antes de limpiar el filtro, asegúrate de que el secador de pelo está apagado y desenchufado.

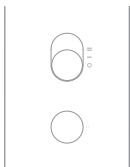

- El filtro de aire está acoplado magnéticamente. Sujeta el mango y tira del filtro de aire hacia abajo para extraerlo del mango.



- ⚠ No mojes el filtro de acero inoxidable con agua, ya que podría provocar un mal funcionamiento.

# Limpeza y mantenimiento

- Utiliza un paño seco que no suelte pelusa, un cepillo suave o un cepillo de dientes para eliminar cualquier residuo que se haya adherido a la superficie del filtro de acero inoxidable.

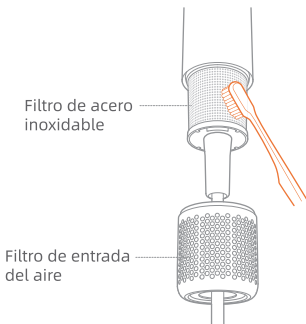

- Después de la limpieza, inserta el filtro de entrada del aire en la ranura del mango. Si escuchas un clic, quiere decir que el imán está bien colocado y la instalación ha finalizado.



## ES Parámetros básicos

Nombre del producto	Secador de pelo de alta velocidad Dreame
Número de modelo	AHD9
Tensión nominal	220-240V~
Frecuencia nominal	50/60 Hz
Potencia nominal	1600 W
Dimensiones del producto	76 × 90 × 255 mm
Fecha de fabricación	Ver el embalaje del producto

# Lista de fallos de funcionamiento del secador de pelo de alta velocidad Dreame

Nombre	Fallo de funcionamiento
Secador de pelo de alta velocidad Dreame	<ol style="list-style-type: none"> <li>1. El interruptor de encendido/apagado no funciona</li> <li>2. El secador genera aire frío y está en el modo Secado rápido</li> <li>3. La pantalla de visualización no funciona, pero el secador de pelo está en funcionamiento</li> <li>4. No se puede cambiar de modo mientras el secador de pelo está encendido</li> <li>5. El secador de pelo está rojo por dentro y sale humo</li> </ol>

## Nota

- Como el embalaje será necesario para enviar el secador de pelo de forma segura, se recomienda que lo conserves durante al menos 30 días desde la fecha de recepción.

## Declaración UE de Conformidad

---



Por la presente, nosotros, Dreame Trading (Tianjin) Co., Ltd., declaramos que este equipo está en conformidad con las Directivas aplicables y Normas Europeas, y sus modificaciones.

El texto completo de la declaración UE de conformidad está disponible en la siguiente dirección de Internet: <https://global.dreametech.com>

## Información sobre la eliminación y reciclaje de RAEE

---



Todos los productos que llevan este símbolo son aparatos eléctricos y electrónicos (RAEE según la Directiva 2012/19/UE) que no deben mezclarse con residuos domésticos sin clasificar. En su lugar, debe proteger la salud humana y el medio ambiente entregando su aparato usado al punto de recogida designado para el reciclaje de aparatos eléctricos y electrónicos, designados por el gobierno o las autoridades locales. La eliminación y el reciclaje correctos ayudarán a prevenir posibles consecuencias negativas para el medio ambiente y la salud humana. Contacte con el instalador o las autoridades locales para obtener más información sobre la ubicación y los términos y condiciones de dichos puntos de recogida.

# Productkenmerken

De Dreame High-Speed-föhn met de snelle borstelloze motor, het droogstelsel met constante temperatuur en haarverzorgingstechnologie met negatieve ionen is met zorg ontworpen door het aerodynamisch laboratorium van Dreame om in uw persoonlijke behoeften op het gebied van föhnen te voorzien.

## Snelle borstelloze motor

Dankzij de onafhankelijk door Dreame ontwikkelde motor van 130.000 toeren per minuut genereert de föhn direct een sterke luchtstroom die het haar snel droogt zonder het te beschadigen.

## Display voor beginstand

De vier standen, koel, haarverzorging, snel drogen en zacht, kunnen duidelijk worden weergegeven.

## Unieke haarverzorgingstechnologie met opzetstukken

De Hair Care Essence is ontwikkeld door het laboratorium en voedt het haar grondig om het gehydrateerd te houden.

## Haarverzorgingstechnologie met negatieve ionen

De ingebouwde negatieve platina-ionenzender genereert geconcentreerde negatieve ionen om positieve en negatieve ladingen in het haar te neutraliseren, waardoor de opbouw van statische elektriciteit wordt verminderd en kroezen wordt voorkomen.

## Verticale positionering van de motor

De motor is verticaal in het handvat geplaatst, waardoor het zwaartepunt van de föhn lager ligt voor een comfortabelere en evenwichtigere grip.

## Ontwerp met ruisonderdrukking

Motoroptimalisatie moduleert scherpe hoogfrequente ruis tot een frequentie die niet kan worden waargenomen door het menselijk oor. De ruis wordt verder verminderd met dynamische balancerings- en extra akoestisch schuim, waardoor u een betere gebruikerservaring hebt.

# NL Productoverzicht

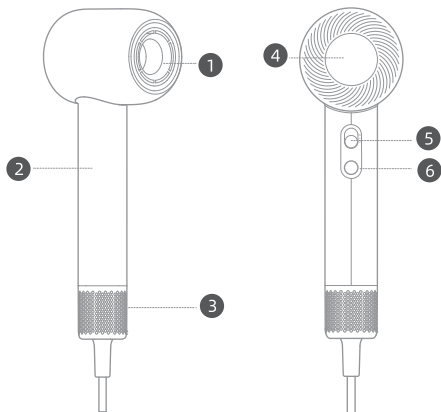

1 Luchtuitlaatopening

2 Handvat

3 Verwijderbaar  
luchtstroomfilter

Gebruik de föhn niet zonder  
het luchtstroomfilter om  
gevaar te voorkomen.

4 Display

5 Aan/uit-schakelaar en  
snelverwijderbaar  
idsinstellingen

6 Standenschakelaar



Dit symbool betekent "Niet gebruiken tijdens baden of douchen".

Afbeeldingen van de föhn, accessoires en gebruikersinterface in de gebruikershandleiding dienen uitsluitend ter referentie. Het werkelijke product kan afwijken als gevolg van productupdates en verbeteringen.

# Accessoires



Hair Care  
Essenceopzetstuk



Opzetstuk  
voor glad  
haar



Stylingopzetstuk



Anti-pluis opzetstuk

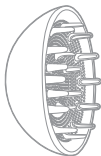

Diffusoropzetstuk

Laat het opzetstuk afkoelen na gebruik voordat u het verwijdert en opbergt.

Afbeeldingen van de föhn, accessoires en gebruikersinterface in de gebruikershandleiding dienen uitsluitend ter referentie. Het werkelijke product kan afwijken als gevolg van productupdates en verbeteringen.

# Instellingen

## Aan/uit-schakelaar en snelheidsinstellingen

Schuif omhoog en omlaag om snel tussen de twee standen te schakelen.

Zorg ervoor dat de schakelaar is uitgeschakeld voordat u de stekker van de föhn in het stopcontact steekt.



## Schakelen tussen standen

Druk op  om tussen de vier standen te schakelen: Koel, haarverzorging, snel drogen en zacht. Houd 3 seconden ingedrukt om naar de koele stand te schakelen. Druk nogmaals om terug te schakelen naar de vorige stand.

			
Koel	Haarverzorging	Snel drogen	Zacht
natuurlijke koele lucht zonder warmteophoping. Geschikt voor het stylen van haar.	Stelt de temperatuur in op een stand waarbij de essence het beste wordt verspreid en geabsorbeerd.	Geschikt voor het snel drogen van nat haar.	Aangepaste stand voor kinderen, met afwisselende warme/koele luchtstroom om het gevoelige haar van kinderen te beschermen.

## Werking en gebruik van het opzetstuk

De föhn is voorzien van een magnetisch opzetstuk dat eenvoudig te plaatsen en te verwijderen is. Lijn het opzetstuk simpelweg uit met de metalen ring om ze in elkaar te klikken. Het opzetstuk kan worden gedraaid voor gebruiksgemak.

### Hair Care Essence-opzetstuk

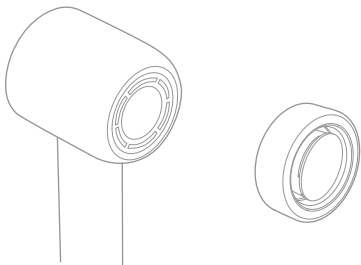

### Over het Hair Care Essence-opzetstuk



Essenceopzetstuk



Hair Care  
Essence-cartridge

De Hair Care Essence is in het laboratorium ontwikkeld voor de verzorging van uw haar en hoofdhuid.

## NL Het Hair Care Essence-opzetstuk gebruiken

Bevestig het Hair Care Essence-opzetstuk aan de föhn en gebruik het normaal.

**Tip:** Föhn schoon haar droog tot het 80% droog is, schakel de föhn dan uit en plaats het Hair Care Essence-opzetstuk op de föhn. Zet de föhn aan en zet deze voor het beste resultaat in de stand voor haarverzorging voordat u uw haar verder droogt.

**Bewaren:** Laat het Hair Care Essence-opzetstuk afkoelen na gebruik voordat u het verwijdt en opbergt.

## De Hair Care Essence-cartridge vervangen

Plaats de Hair Care Essence-cartridge in het midden van de onderkant van het opzetstuk en plaats het opzetstuk op de gebruikelijke wijze. Als u geen geur ruikt wanneer u het Hair Care Essence-opzetstuk in de stand voor haarverzorging gebruikt, moet u de cartridge vervangen.

	Aanbevolen gebruiksduur	60 dagen:
	Geldigheidsperiode	3 jaar
	Productiedatum	Zie productverpakking

# Werking en gebruik van het opzetstuk

## Anti-pluis opzetstuk

De combinatie van het driedelige versnellingsontwerp en het gestroomlijnde oppervlak zorgt voor een krachtige aanzuigluchtstroom waarmee u uw haar stijlt, pluizig haar gladstrijkt en in combinatie met een kam uw haar een natuurlijke krul geeft.

Installatie van het opzetstuk: Zet het opzetstuk, zoals hieronder afgebeeld, zo op de föhn dat de zijde met het etiket "DREAME" naar boven is gericht.

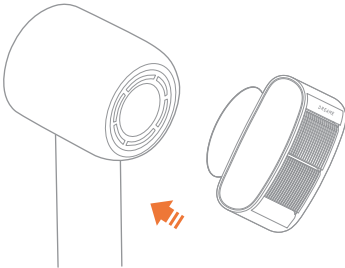

Houd het opzetstuk na gebruik aan beide kanten vast om het te verwijderen.



## NL Werking en gebruik van het opzetstuk

### Opzetstuk voor glad haar

Zorgt voor een meer gelijkmatige en gecontroleerde luchtstroom, van de wortel tot de puntjes van het haar, waarbij uw haar wordt gestijld voor extra glans.

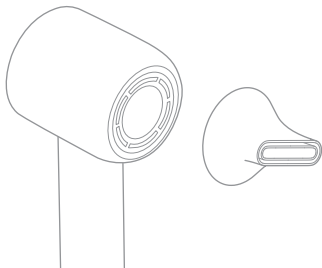

### Stylingopzetstuk

Concentreert snel en efficiënt de luchtstroom voor het plaatselijk stylen van het haar.

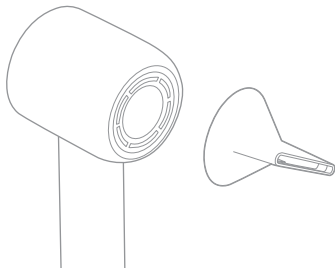

# Werking en gebruik van het opzetstuk

## Diffusoropzetstuk

Föhn uw haar halfdroog, plaats de krullen in het diffusoropzetstuk en föhn ze droog. Dit geeft uw haar een natuurlijke, elegante krul.

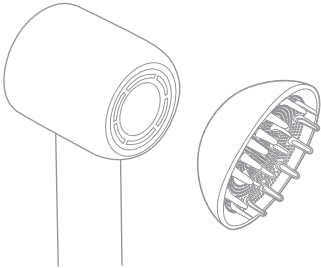

## NL Reiniging en onderhoud

- ⚠ Het filter moet regelmatig worden gereinigd om te voorkomen dat vuil ophoopt en om een gelijkmatige luchtstroom te garanderen.
- Zorg ervoor dat de föhn is uitgeschakeld en de stekker uit het stopcontact is verwijderd voordat u het filter schoonmaakt.

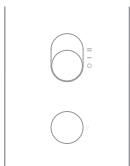

- Het luchtstroomfilter is magnetisch bevestigd. Houd het handvat vast en trek het luchtstroomfilter recht naar beneden om het van het handvat te verwijderen.



- ⚠ Spoel het roestvrijstalen filter niet af met water. Hierdoor kan het mogelijk niet goed werken.

# Reiniging en onderhoud

- Gebruik een droge, pluisvrije doek, zachte borstel of tandenborstel om vuil te verwijderen dat aan het oppervlak van het roestvrijstalen filter vastzit.

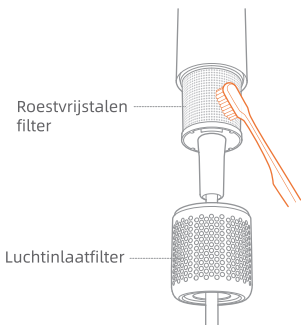

- Plaats na het reinigen de filter van de luchtinlaat in de sleuf van de handgreep en luister of u een klik hoort. De klik betekent dat de magneet op zijn plaats zit en dat de installatie is voltooid.



## NL Basiskenmerken

Productnaam	Dreame High-Speed-föhn
Modelnummer	AHD9
Nominale spanning	220-240 V~
Nominale frequentie	50/60 Hz
Nominaal vermogen	1600 W
Afmetingen van het product	76 × 90 × 255 mm
Productiedatum	Zie productverpakking

# Overzicht storingen van de Dreame High-Speed-föhn

Naam	Fout in functioneren
Dreame High-Speed-föhn	<ol style="list-style-type: none"><li>1. Aan/uit-schakelaar werkt niet</li><li>2. De föhn blaast koele lucht in de stand voor snel drogen</li><li>3. Het display werkt niet, maar de föhn staat aan</li><li>4. Kan niet van stand wisselen terwijl de föhn aan staat</li><li>5. De föhn is rood van binnen en er komt rook uit</li></ol>

## Opmerking

- Omdat de verpakking nodig is om de föhn veilig te verzenden, raden wij u aan de verpakking minimaal 30 dagen na ontvangst te bewaren.



Wij, Dreame Trading (Tianjin) Co., Ltd. verklaren hierbij dat deze apparatuur voldoet aan de toepasselijke richtlijnen en Europese normen en wijzigingen.

De volledige tekst van de EU-conformiteitsverklaring is beschikbaar op het volgende Internetadres:  
<https://global.dreametech.com>

## Informatie over verwijdering en recycling van AEEA

---



Alle producten met dit symbool zijn afgedankte elektrische en elektronische apparatuur (AEEA zoals in richtlijn 2012/19/EU) die niet samengevoegd mogen worden met ongesorteerd huishoudelijk afval. In plaats daarvan moet u de volksgezondheid en het milieu beschermen door uw afgedankte apparatuur in te leveren bij een door de overheid of de plaatselijke autoriteiten aangewezen inzamelpunt voor het recycleren van afgedankte elektrische en elektronische apparatuur. Een correcte verwijdering en recycling zal mogelijke negatieve gevolgen voor het milieu en de volksgezondheid helpen voorkomen. Neem contact op met de installateur of de plaatselijke autoriteiten voor meer informatie over de locatie en de voorwaarden van dergelijke inzamelpunten.

# Характеристики устройства

Фен для волос Dreame High-Speed Hair Dryer оснащен высокоскоростным бесщеточным двигателем, системой сушки волос с поддержанием постоянной температуры и технологией отрицательно заряженных ионов для ухода за волосами. Его конструкция была тщательно проработана в аэродинамической лаборатории компании Dreame, чтобы соответствовать вашим персональным потребностям, связанным с сушкой волос.

## Высокоскоростной бесщеточный двигатель

Благодаря двигателю с поддержкой скорости 130 000 об/мин, независимо разработанному компанией Dreame, фен для волос мгновенно создает сильный поток воздуха, который быстро сушит волосы, не повреждая их.

## Дисплей режима

Обеспечивает четкое отображение четырех режимов: «Холодный воздух», «Уход за волосами», «Быстрая сушка» и «Бережная сушка».

## Насадка с уникальной технологией для ухода за волосами

Разработанная в лаборатории эссенция для ухода за волосами обеспечивает их глубокое питание и увлажнение.

## Технология отрицательно заряженных ионов для ухода за волосами

Встроенный платиновый передатчик генерирует концентрированные отрицательно заряженные ионы для нейтрализации положительного и отрицательного заряда на волосах, что позволяет предотвратить возникновение статического электричества и пушение волос.

## Вертикальное расположение двигателя

Вертикальное расположение двигателя в ручке обеспечивает более низкий центр тяжести, что позволяет более удобно и с более сбалансированным распределением веса удерживать фен для волос в руке.

## Конструкция для снижения уровня шума

Оптимизация работы двигателя обеспечивает изменение резкого высокочастотного шума до частоты, которая не воспринимается человеческим ухом. Уровень шума дополнительно снижается за счет динамической балансировки и применения акустического пористого материала, благодаря чему пользоваться феном для волос становится еще удобнее.

# RU Обзор устройства

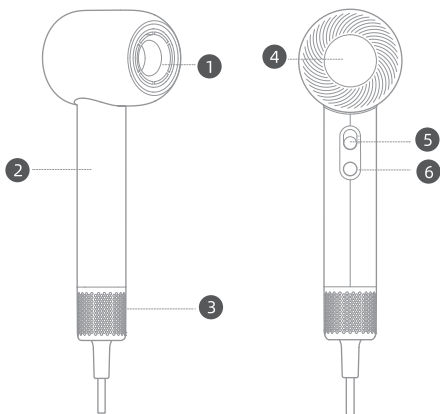

1 Отверстие для выпуска воздуха

2 Ручка

3 Съемный воздушный фильтр

Во избежание возникновения опасных ситуаций не используйте фен для волос без воздушного фильтра.

4 Экран дисплея

5 Кнопка включения и выключения и настройки скорости

6 Переключатель режимов



Этот символ означает: «Не использовать во время принятия ванны или душа».

Иллюстрации фена для волос, дополнительных принадлежностей и интерфейса пользователя приведены в руководстве пользователя исключительно в справочных целях. Реальное устройство может отличаться в результате обновлений и улучшений.

## Дополнительные принадлежности



Насадка для эссенции для ухода за волосами



Насадка для разглаживания волос



Насадка для укладки волос



Насадка для выпрямления волос

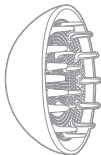

Рассеивающая насадка

После завершения работы с насадкой дайте ей остыть, прежде чем снимать и убирать ее для хранения.

Иллюстрации фена для волос, дополнительных принадлежностей и интерфейса пользователя приведены в руководстве пользователя исключительно в справочных целях. Реальное устройство может отличаться в результате обновлений и улучшений.

# Настройки

## Кнопка включения и выключения и настройки скорости

Сдвигайте вверх и вниз для быстрого переключения между двумя режимами скорости. Перед подключением фена для волос к розетке электросети убедитесь, что кнопка находится в положении «выключено».

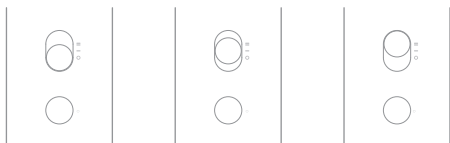





Выключено  
(○)

Низкая  
скорость (–)

Высокая  
скорость (=)

## Переключение режимов

Нажмите ○ для переключения между четырьмя режимами: «Холодный воздух», «Уход за волосами», «Быстрая сушка» и «Бережная сушка». Нажмите и удерживайте в течение 3 секунд для переключения в режим «Холодный воздух». Нажмите еще раз для возврата к предыдущему режиму.

			
Холодный воздух	Уход за волосами	Быстрая сушка	Бережная сушка
Обеспечивает подачу прохладного потока воздуха нормальной температуры без нагрева. Подходит для укладки волос.	Установка температуры, которая обеспечивает наиболее эффективное распыление и впитывание эссенции.	Подходит для быстрой сушки мокрых волос.	Специальный режим для детей, обеспечивающий переменную подачу теплого и прохладного воздуха для защиты чувствительных детских волос.

## Функционирование и использование насадки

Фен для волос оснащен магнитным креплением, которое облегчает установку и снятие насадок. Достаточно совместить насадку с металлическим кольцом, чтобы зафиксировать ее. Для большего удобства во время использования насадку можно поворачивать.

### Насадка для эссенции для ухода за волосами

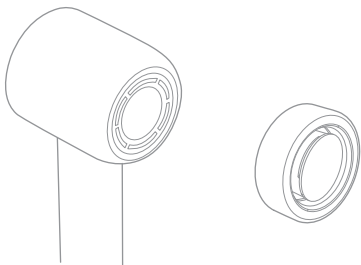

### О насадке для эссенции для ухода за волосами



Насадка для эссенции



Картридж с эссенцией для ухода за волосами

Эссенция для ухода за волосами разработана в лаборатории для ухода за волосами и кожей головы.

## Использование насадки для эссенции для ухода за волосами

Установите на фен для волос насадку для эссенции для ухода за волосами и используйте его в обычном режиме.

**Совет.** Просушите волосы феном на 80%, затем выключите фен для волос и установите на него насадку для эссенции для ухода за волосами. Включите фен для волос и переведите его в режим «Уход за волосами», прежде чем продолжить сушку волос, чтобы добиться наилучших результатов.

**Хранение.** После завершения работы с насадкой для эссенции для ухода за волосами дайте ей остыть, прежде чем снимать и убирать ее для хранения.

## Замена картриджа с эссенцией для ухода за волосами

Поместите картридж с эссенцией для ухода за волосами в центр основания насадки и установите насадку обычным образом. Если вы не ощущаете запах при использовании насадки для эссенции для ухода за волосами в режиме «Уход за волосами», картридж необходимо заменить.

	Рекомендуемое время использования	60 дней
	Срок годности	3 года
	Дата изготовления	См. на упаковке устройства.

# Функционирование и использование насадки

## Насадка для выпрямления волос

3-секционная конструкция для ускорения потока воздуха в сочетании с поверхностью обтекаемой формы позволяет создать мощный поток всасываемого воздуха, который выпрямляет волосы, помогает пригладить непослушные волосы и при использовании вместе с расческой позволяет придать волосам естественный изгиб.

Установка насадки. Установите насадку таким образом, чтобы сторона с надписью «DREAME» находилась сверху, как показано на приведенном ниже рисунке.

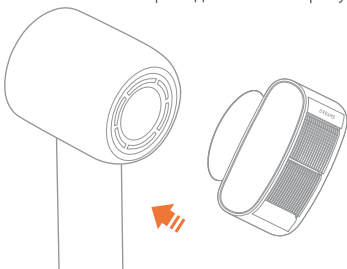

Чтобы снять насадку после использования, удерживайте ее с обеих сторон.

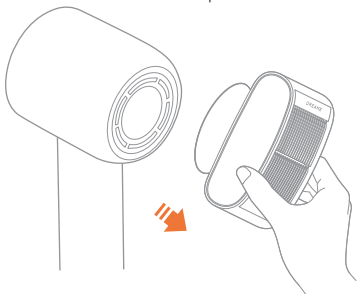

## Функционирование и использование насадки

### Насадка для разглаживания волос

Обеспечивает более равномерную и контролируемую подачу воздуха для обдува волос от корней до самых кончиков, чтобы выпрямить волосы и придать им дополнительный блеск.

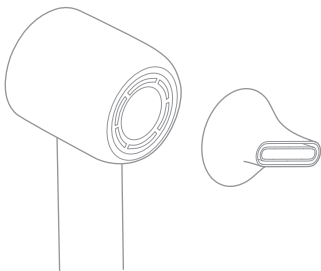

### Насадка для укладки волос

Быстро и эффективно концентрирует поток воздуха для точной укладки волос.

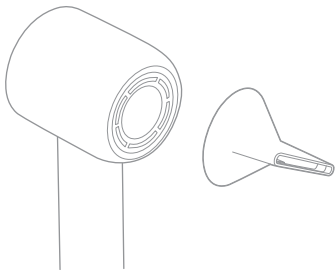

# Функционирование и использование насадки

## Рассеивающая насадка

Просушите волосы наполовину, поместите рассеивающую насадку на вьющиеся волосы и просушите их. Это позволит придать волосам естественный и элегантный изгиб.

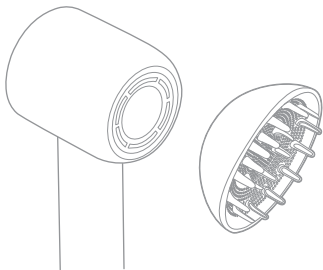

## Очистка и техническое обслуживание

- ⚠ Необходимо регулярно выполнять очистку фильтра, чтобы предотвратить скопление мусора и обеспечить равномерную подачу воздуха.
- Перед очисткой фильтра убедитесь, что фен для волос выключен и отключен от розетки электросети.

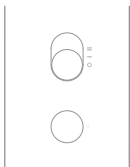

- Воздушный фильтр крепится с помощью магнита. Возьмитесь за ручку и потяните воздушный фильтр вниз, чтобы извлечь его из ручки.



- ⚠ Не промывайте фильтр из нержавеющей стали водой, поскольку это может привести к нарушению его работы.

## Очистка и техническое обслуживание

- Для удаления мусора, прилипшего к поверхности фильтра из нержавеющей стали, используйте сухую безворсовую ткань, мягкую щетку или зубную щетку.

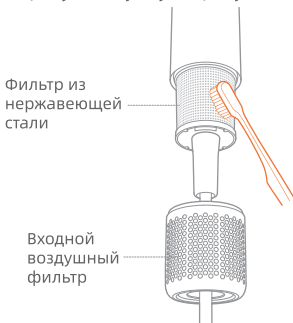

- После очистки вставьте входной воздушный фильтр в паз в ручке. При этом должен быть слышен щелчок, указывающий, что магнит встал на место и установка завершена.



## Основные параметры

Название устройства	Dreame High-Speed Hair Dryer
Номер модели	AHD9
Номинальное напряжение	220-240 В пер. тока
Номинальная частота	50/60 Гц
Номинальная мощность	1600 Вт
Размеры устройства	76 × 90 × 255 мм
Дата изготовления	См. на упаковке устройства.

# Список ошибок в работе Dreame High-Speed Hair Dryer

Название	Ошибка в работе
Dreame High-Speed Hair Dryer	<ol style="list-style-type: none"><li>1. Кнопка включения и выключения не работает.</li><li>2. Фен для волос подает холодный воздух в режиме «Быстрая сушка».</li><li>3. Экран дисплея не работает, но фен для волос работает.</li><li>4. Невозможно переключить режимы во время работы фена для волос.</li><li>5. Фен для волос покраснел внутри, и из него выходит дым.</li></ol>

## Примечание.

- Поскольку для безопасной транспортировки фена для волос необходима упаковка, рекомендуется хранить ее не менее 30 дней после даты получения.

# Декларация соответствия ЕС

---



Мы, компания Dreame Trading (Tianjin) Co., Ltd., настоящим заявляем, что данное оборудование соответствует требованиям всех действующих директив ЕС и европейских стандартов с изменениями и дополнениями.

Полный текст декларации соответствия ЕС доступен по следующему адресу в Интернете:  
address:<https://global.dreametech.com>

## Информация об утилизации и переработке отходов электрического и электронного оборудования (WEEE)

---



Все изделия с символом раздельного сбора отработанного электрического и электронного оборудования (Директива WEEE 2012/19/EU) следует утилизировать отдельно от несортируемых бытовых отходов. С целью охраны здоровья и защиты окружающей среды такое оборудование следует сдавать на переработку в специальные пункты приема электрического и электронного оборудования, определенные правительством или местными органами власти. Правильная утилизация и переработка помогут предотвратить возможные негативные последствия для окружающей среды и здоровья человека. Чтобы узнать, где находятся такие пункты сбора и как они работают, обратитесь в компанию, занимающуюся установкой оборудования, или в местные органы власти.

# Produktfunksjoner

Dreame High-Speed Hair Dryer har en høyhastighets børsteløs motor, et tørkesystem med konstant temperatur og hårpleieteknologi basert på negative ioner, og er omhyggelig utformet på Dreames aerodynamikklaboratorium for å imøtekomme dine personlige behov når det gjelder hårføning.

## Høyhastighets børsteløs motor

Hårføneren har en 130 000 o/min motor som er uavhengig utviklet av Dreame, og som umiddelbart genererer en sterk luftstrøm som tørker håret raskt, uten å skade det.

## Smart modusvisning

De fire modusene - kald, hårpleie, hurtigtørkende og skånsom - kan vises tydelig.

## Unik munnstykke teknologi for hårpleie

Håressensen er utviklet i laboratorium og gir næring til håret for å holde det fuktig.

## Hårpleieteknologi basert på negative ioner

Den innebygde negativ-ionesenderen av platina genererer konsentrerte negative ioner for å nøytralisere positive og negative ladninger i håret, noe som reduserer statisk elektrisitet og småkrøller.

## Vertikal motorplassering

Motoren er plassert vertikalt i håndtaket, noe som reduserer hårfønerens tyngdepunkt og gir et mer komfortabelt og balansert grep.

## Designet for støyreduksjon

Motoroptimalisering modulerer skarp, høyfrekvent støy til en frekvens som ikke kan oppdages av det menneskelige øret. Støyen reduseres ytterligere med dynamisk balansering og akustisk skum, noe som gir deg en bedre brukeropplevelse.

# NO Produktoversikt

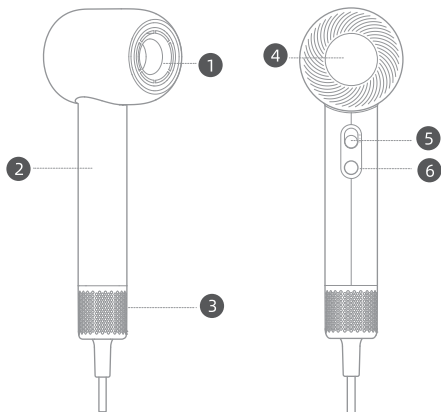

1 Lufttaksventil

2 Håndtak

3 Avtakbart  
luftstrømfilter

For å unngå fare må du ikke bruke hårføneren uten luftstrømfilteret.

4 Skjerm

5 Av/på-bryter og  
hastighetsinnAvtakbart  
stillinger

6 Modusvelger



Dette symbolet betyr «ikke bruk under bading eller dusjing».

Illustrasjoner av hårføner, tilbehør og brukergrensesnitt i brukerhåndboken er kun til referanseformål. Det faktiske produktet kan variere på grunn av produktoppdateringer og -forbedringer.



Munnstykke  
med  
håressens



Glattmunnstykke



Stylingmunnstykke



Munnstykke til å  
fjerne krusete hår

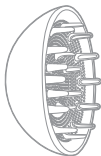

Spredermunnstykke

Når du er ferdig med å bruke munnstykket, må du la det avkjøles før det tas av for oppbevaring.

Illustrasjoner av hårføner, tilbehør og brukergrensesnitt i brukerhåndboken er kun til referanseformål. Det faktiske produktet kan variere på grunn av produktoppdateringer og -forbedringer.

# NO Innstillinger

## Av/på-bryter og hastighetsinnstillinger

Skyv opp og ned for å bytte raskt mellom de to hastighetsinnstillingene.



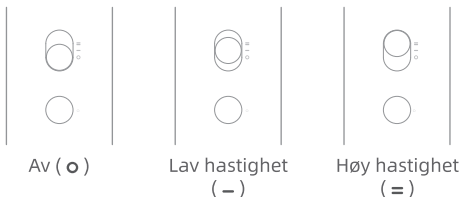

Kontroller at bryteren er slått av før du kobler til hårføneren.



## Bytte modus

Trykk på  for å gå gjennom de fire modusene: Kald, hårpleie, hurtigtørkende og skånsom.

Trykk og hold inne i tre sekunder for å bytte til kald modus. Trykk igjen for å gå tilbake til forrige modus.

			
Kald	Hårpleie	Hurtigtørkende	Skånsom
Avgir naturlig kald luft uten varmeakkumulering. Egnet for styling av hår.	Stiller inn temperaturen til et nivå som gjør at essensen kan spres og absorberes.	Egnet for rask tørking av vått hår.	Modus tilpasset for barn, med veksling mellom varm/kald luftstrøm for å beskytte det skjøre håret til barn.

# Munnstykkenes funksjoner og bruk

Hårføneren er utstyrt med et magnetisk sugemunnstykke som er enkelt å sette på og ta av: bare still inn munnstykket med metallringen for å klikke dem sammen. Munnstykket kan roteres for å gjøre det enkelt å bruke.

## Munnstykke med håressens

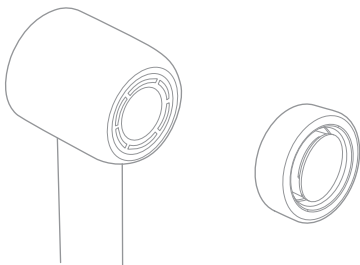

## Om munnstykket med håressens



Munnstykke  
med essens



Patron med  
håressens

Håressensen er utviklet i laboratorium for å ta vare på håret og hodebunnen.

## NO Bruke munnstykket med håressens

Fest munnstykket med håressens til hårføneren, og bruk den som vanlig.

**Tips:** Føn håret til det er 80 % tørt, slå av hårføneren og sett på munnstykket med håressens. Best resultat oppnås ved å slå på hårføneren, sette den i hårpleiemodus og begynne å tørke håret.

**Oppbevaring:** Når du er ferdig med å bruke munnstykket med håressens, må du la det avkjøles før det tas av for oppbevaring.

## Bytte ut patronen med håressens

Legg patronen med håressens midt på basen til munnstykket, og fest munnstykket som normalt. Bytt patronen hvis du ikke kjenner noen duft mens du bruker munnstykket med håressens i hårpleiemodus.

	Anbefalt brukstid	60 dager
	Gyldighetsperiode	3 år
	Produksjonsdato	Se produktemballasjen

# Munnstykkenes funksjoner og bruk

NO

## Munnstykke til å fjerne krusete hår

Kombinasjonen av utformingen med akselerasjon på tre deler og den strømlinjeformede overflaten skaper en kraftig luftstrøm med sug som retter håret, bidrar til å jevne ut krusete hår og kan brukes sammen med en kam for å gi håret en naturlig krumning.

Slik setter du inn munnstykker: Sett inn munnstykket slik at siden med etiketten «DREAME» vender oppover (se nedenfor).

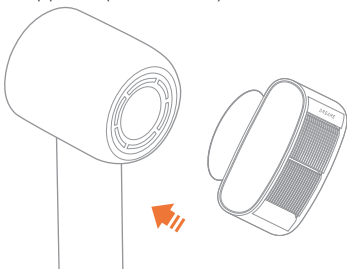

Ta tak i begge sider av munnstykket når du fjerner det etter bruk.

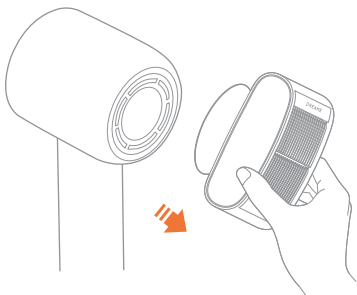

## NO Munnstykkenes funksjoner og bruk

### Glattemunnstykke

Skaper en jevnere og mer kontrollert luftstrøm, som går fra roten til enden av håret og retter det ut for å gi ekstra glans.

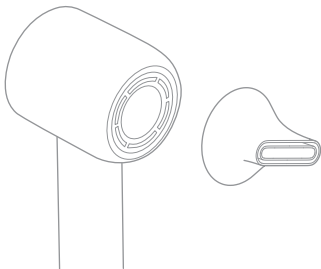

### Stylingmunnstykke

Konsentrerer luftstrømmen raskt og effektivt for styling av hår på enkelte steder.

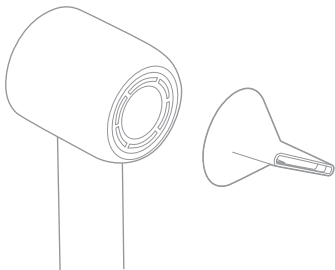

# Munnstykkenes funksjoner og bruk

NO

## Spredermunnstykke

Blås håret halvtørt, legg krøllene inn i spredermunnstykket og tørk dem. Dette vil gi håret en naturlig og elegant fasong.

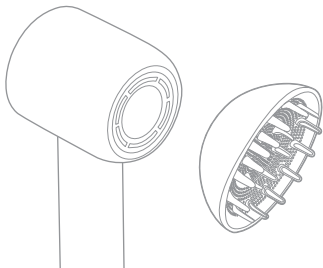

## NO Rengjøring og vedlikehold

- ⚠ For å sikre en jevn luftstrøm må filteret rengjøres regelmessig for å forhindre ansamling av rusk.
- Før du rengjør filteret, må du kontrollere at hårføneren er slått av og koblet fra.

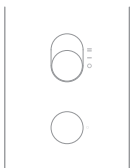

- Luftstrømfileret er festet magnetisk. Hold i håndtaket og trekk luftstrømfileret rett ned for å fjerne det fra håndtaket.



- ⚠ Ikke skyll det filteret i rustfritt stål med vann, da dette kan føre til at det ikke fungerer som det skal.

# Rengjøring og vedlikehold

NO

- Bruk en tørr klut som ikke loer, en myk børste eller en tannbørste for å fjerne smuss som sitter fast på overflaten av filteret i rustfritt stål.

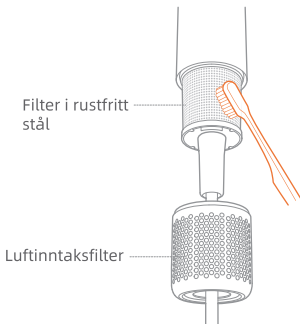

- Etter rengjøring setter du luftinntaksfilteret inn i håndtaksporet og hører etter et klikk som indikerer at magneten er på plass, og at installasjonen er fullført.



## NO Grunnleggende parametere

Produktnavn	Dreame High-Speed Hair Dryer
Modellnummer	AHD9
Nominell spenning	220-240V~
Nominell frekvens	50/60 Hz
Nominell strøm	1600 W
Produktdimensjoner	76 × 90 × 255 mm
Produksjonsdato	Se produktemballasjen

# Dreame High-Speed Hair Dryer

## - liste over ytelsesfeil

NO

Navn	Ytelsesfeil
Dreame High-Speed Hair Dryer	<ol style="list-style-type: none"><li>1. Av/på-bryteren virker ikke</li><li>2. Hårføneren blåser kald luft når den er i hurtigtørkende modus</li><li>3. Skjermen fungerer ikke, men hårføneren kjører</li><li>4. Kan ikke bytte modus under bruk av hårføneren</li><li>5. Hårføneren er rød på innsiden, og røyk kommer ut</li></ol>

### Merk

- Ettersom emballasjen trengs for å sende hårføneren trygt, anbefales det at du beholder emballasjen i minst 30 dager etter at varen er mottatt.



Vi, Dreame Trading (Tianjin) Co., Ltd. erklærer herved at dette utstyret er i samsvar med gjeldende direktiver og europeiske normer og tillegg. Den komplette teksten til EU-samsvarserklæringen er tilgjengelig på følgende internett-adresse:  
<https://global.dreametech.com>

## EE-informasjon om avhending og resirkulering

---



Alle produktene utstyrt med symbolet er elektrisk og elektronisk avfall (EE-avfall som i direktiv 2012/19/EU) som ikke skal blandes med usortert husholdningsavfall. Du bør heller beskytte menneskers helse og miljøet ved å overlevere kassert utstyr til et utpekt innsamlingspunkt for resirkulering av elektrisk og elektronisk utstyr, utpekt av myndighetene eller lokale myndigheter. Riktig avhending og resirkulering bidrar til å forhindre mulige negative konsekvenser for miljøet og menneskers helse. Kontakt installatøren eller lokale myndigheter for mer informasjon om plasseringen, samt vilkår og betingelser for slike innsamlingssteder.

# Produktfunktioner

Dreame höghastighetshårtork och dess borstlösa höghastighetsmotor, torksysteem med konstant temperatur och hårvårdsteknik med negativa joner har noggrant utformats av Dreames aerodynamiklaboratorium för att uppfylla dina personliga hårtorkningsbehov.

## Borstlös höghastighetsmotor

Med motorn, som utvecklats självständigt av Dreame, och som kommer upp i 130 000 varv/min genererar hårtorken omedelbart ett starkt luftflöde som torkar håret snabbt utan att skada det.

## Smart lägesskärm

De fyra lägena - Sval, Hårvård, Snabbtorkande och Varsam - visas tydligt.

## Unik teknik för munstycke för hårvård

Hårvårdsprodukten har utvecklats av laboratoriet och behandlar håret på djupet för att hålla det återfuktat.

## Hårvårdsteknik med negativa joner

Den inbyggda negativa platinajonsändaren genererar koncentrerade negativa joner för att neutralisera positiva och negativa laddningar i håret, vilket minskar statisk elektricitet och motverkar frissigt hår.

## Vertikal motorplacering

Motorn är placerad vertikalt i handtaget, vilket sänker hårtorkens tyngdpunkt för ett bekvämare och mer balanserat grepp.

## Brusreducerande design

Motoroptimering modulerar skarpt, högfrekvent brus till en frekvens som inte kan uppfattas av det mänskliga örat. Bruset minskas ytterligare med dynamisk balansering och extra ljuddämpande skum, vilket ger en bättre användarupplevelse.

# SV Produktöversikt

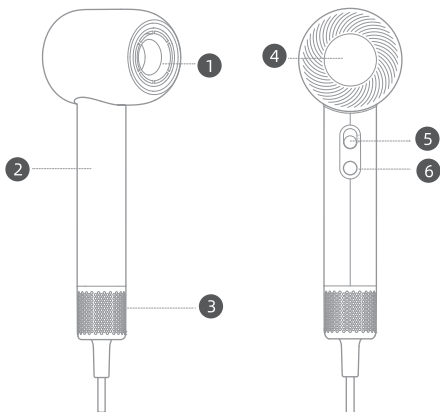

1 Luftutlopp

2 Handtag

3 Löstagbart  
luftflödesfilter

Använd inte hårtorken  
utan luftflödesfiltret för  
att undvika fara.

4 Bildskärm

5 På/av-knapp och  
hastighet inställningar

6 Lägesväljare



Den här symbolen betyder: "Använd inte produkten när du badar eller duschar".

Illustrationer av hårtorken, tillbehör och användargränssnittet i användarhandboken är endast avsedda som referens. Den faktiska produkten kan variera beroende på produktuppdateringar och förbättringar.



Munstycke för  
hårvårdsprodukt



Utslätande  
munstycke



Stylingmunstycke



Munstycke för  
frissigt hår

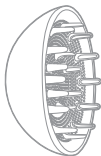

Spridarmunstycke

När du är klar med att använda munstycket låter du det svalna innan du tar bort det för förvaring.

Illustrationer av hårtorken, tillbehör och användargränssnittet i användarhandboken är endast avsedda som referens. Den faktiska produkten kan variera beroende på produktuppdateringar och förbättringar.

# SV Inställningar

## På/av-knapp och hastighetsinställningar



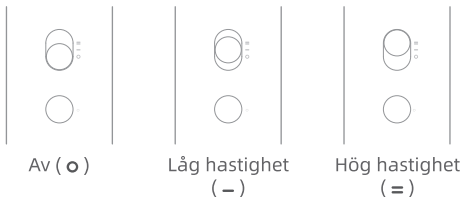

Dra uppåt och nedåt för att snabbt växla mellan de två hastighetsinställningarna.

Se till att strömbrytaren är avstängd innan du kopplar in hårtorken.



## Byta läge

Tryck på ○ för att gå igenom de fyra värmeinställningarna: Sval, Hårvård, Snabbtorkande och Varsam. Tryck och håll in i 3 sekunder för att växla till läget Sval. Tryck igen för att återgå till föregående läge.

			
Sval	Hårvård	Snabbtorkande	Varsam
Avger naturlig kall luft utan värmeackumulering. Lämplig för hårstyling.	Ställer in temperaturen på en nivå som gör att hårvårdsprodukten kan spridas och absorberas.	Lämpligt för att snabbt torka vått hår.	Anpassningsbart läge för barn, med växlande varmt/kallt luftflöde för att skydda barnens känsliga hår.

# Munstyckets funktioner och användning

Hårtorken har ett magnetiskt munstycke som är enkelt att montera och ta bort. Rikta helt enkelt in munstycket mot metallringen för att klicka ihop dem. Munstycket kan roteras för enkel användning.

## Munstycke för hårvårdsprodukt

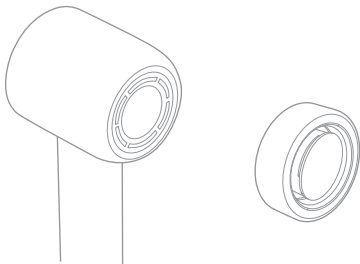

## Om munstycket för hårvårdsprodukten



Munstycke för  
hårvårdsprodukt



Patron för  
hårvårdsprodukt

Hårvårdsprodukten har utvecklats av laboratoriet för att ta hand om ditt hår och din hårbotten.

## SV Använda munstycket för hårvårdsprodukten

Fäst munstycket för hårvårdsprodukten på hårtorken och använd det som vanligt.

**Tips:** Föna det rena håret tills det är 80 % torrt. Stäng sedan av hårtorken och montera munstycket för hårvårdsprodukten. Slå på hårtorken och ställ in den på hårvårdsläge innan du fortsätter att torka håret för bästa resultat.

**Förvaring:** När du är klar med att använda munstycket för hårvårdsprodukten låter du det svalna innan du tar bort det för förvaring.

## Byta ut patronen för hårvårdsprodukten

Placera patronen för hårvårdsprodukten i mitten av munstyckets bas och fäst munstycket som vanligt. Om du inte känner någon doft när du använder munstycket för hårvårdsprodukten i hårvårdsläget bör du byta ut patronen.

	Rekommenderad användningstid	60 dagar
	Giltighetsperiod	3 år
	Tillverkningsdatum	Se produktförpackningen

# Munstyckets funktioner och användning

## Munstycke för frissigt hår

Kombinationen av accelerationsdesignen med 3 sektioner och den strömlinjeformade ytan skapar ett kraftfullt sugluftflöde som gör håret rakare och minskar friss och samverkar med en kam för att ge håret naturliga vågor.

Sätta fast munstycket: Montera munstycket så att sidan med etiketten **DREAME** är vänd uppåt, som visas nedan.

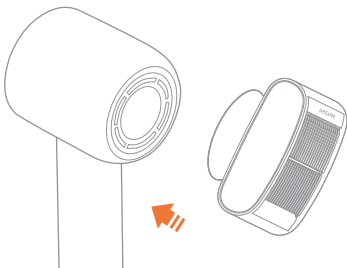

Håll i båda sidorna av munstycket efter användning för att ta bort det.

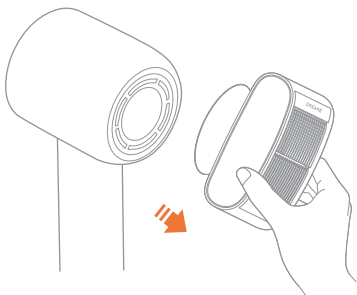

## SV Munstyckets funktioner och användning

### Utslätande munstycke

Ger ett jämnare och mer kontrollerat luftflöde, som löper från hårroten till topparna, och gör håret rakare och extra glansigt.

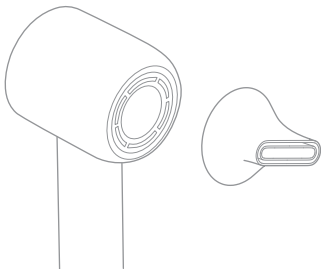

### Stylingmunstycke

Koncentrerar snabbt och effektivt luftflödet för lokal hårstyling.

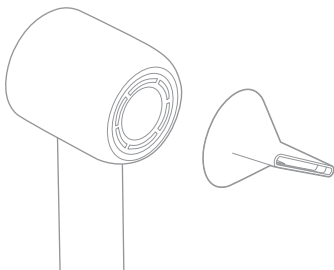

# Munstyckets funktioner och användning

## Spridarmunstycke

Blås håret halvtorr, sätt lockarna i spridarmunstycket och torka dem. Det ger håret naturliga och elegant vågor.

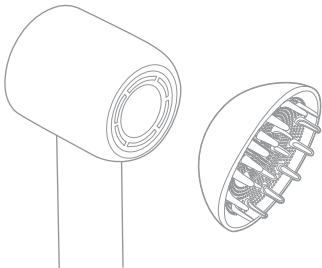

## SV Rengöring och underhåll

- ⚠ Filtret måste rengöras regelbundet för att förhindra att skräp ansamlas och säkerställa ett jämnt luftflöde.
- Innan du rengör filtret ska du se till att hårtorken är avstängd och urkopplad.

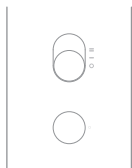

- Luftflödesfiltret har ett magnetiskt fäste. Håll i handtaget och dra luftflödesfiltret rakt nedåt för att ta bort det från handtaget.



- ⚠ Skölj inte filtret av rostfritt stål med vatten eftersom det kan göra att det inte fungerar korrekt.

# Rengöring och underhåll

- Använd en torr, luddfri trasa, mjuk borste eller tandborste för att ta bort skräp som har fastnat på filtret av rostfritt stål.

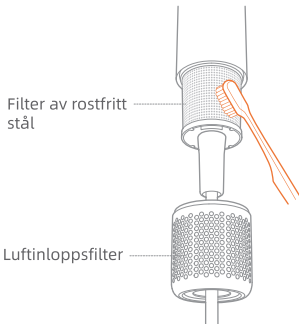

- Efter rengöring sätter du in luftinloppsfiltret i handtagsskåran och väntar på ett klick, vilket visar att magneten är på plats och att installationen är klar.



## Grundläggande parametrar

Produktnamn	Dreame höghastighetshårtork
Modellnummer	AHD9
Märkspänning	220-240 V~
Märkfrekvens	50/60 Hz
Märkeffekt	1600 W
Produktens mått	76 × 90 × 255 mm
Tillverkningsdatum	Se produktförpackningen

# Lista över funktionsfel för Dreame höghastighetshårtork

Namn	Funktionsfel
Dreame höghastighetshårtork	<ol style="list-style-type: none"><li>1. På/av-knappen fungerar inte</li><li>2. Hårtorken blåser kall luft när den är i läget Snabbtork</li><li>3. Skärmen fungerar inte, men hårtorken är igång</li><li>4. Det går inte att byta läge när hårtorken är igång</li><li>5. Hårtorken är röd inuti och ryker</li></ol>

## Obs

- Eftersom förpackningen behövs för att transportera hårtorken på ett säkert sätt rekommenderar vi att du behåller förpackningen i minst 30 dagar från mottagningsdatumet.

## SV EU-försäkran om överensstämmelse

---



Vi, Dreame Trading (Tianjin) Co., Ltd., försäkrar härmed att denna utrustning följer de tillämpliga direktiven och europeiska standarderna, och tilläggen.

Hela texten med EU-försäkran om överensstämmelse fylls tillgänglig på följande webbadress: <https://global.dreametech.com>

## WEEE-information och kassering och återvinning

---



Alla produkter som bär symbolen är elektronikavfall och elektronisk utrustning (WEEE som i direktiv 2012/19/EU) som inte ska blandas med osorterat hushållsavfall. Du ska istället skydda mänsklig hälsa och miljön genom att överlämna avfallsutrustningen till en utsedd uppsamlingsplats för återvinning av elektronikavfall och elektronisk utrustning, som anvisats av regeringen eller lokala myndigheter. Korrekt avfallshantering och återvinning hjälper till att förhindra potentiellt negativa konsekvenser för miljön och människors hälsa. Kontakta installatören eller lokala myndigheter för mer information om var sådana uppsamlingsplatser finns, samt vilka regler och villkor som gäller.

## Tuotteen ominaisuudet

Dreamen aerodynamiikkalaboratorio on huolellisesti suunnitellut Dreame High-Speed Hair Dryer -hiustenkuivaajan, jossa on tehokas harjaton moottori, vakiolämpötilan säilyttävä kuivausjärjestelmä sekä anioneita hyödyntävä hiustenhoitotekniikkaa vastaamaan henkilökohtaisia hiustenkuivaustarpeitasi.

### Tehokas harjaton moottori

Dreamen itsenäisesti kehittämän 130 000 rpm moottorin ansiosta hiustenkuivaaja tuottaa välittömästi voimakkaan ilmavirran, joka kuivaa hiukset nopeasti vahingoittamatta niitä.

### Älytila-näyttö

Neljä tilaa: Cool, Hair Care, Quick Dry ja Gentle näytetään selkeästi.

### Ainutlaatuinen hiustenhoitotekniikka suuttimella

Laboratorion kehittämä hiustenhoitotuote ravitsee hiuksia syvältä ja pitää ne kosteutettuina.

### Anioneita hyödyntävä hiustenhoitotekniikka

Sisäänrakennettu platinasta valmistettu anionilähetin tuottaa voimakkaita negatiivisia ioneja, jotka neutralisoivat positiivisia ja negatiivisia varauksia hiuksissa, mikä vähentää hiusten sähköisyyttä ja pörröisyyttä.

### Pystyyn sijoitettu moottori

Moottori on sijoitettu kahvaan pystysuoraan asentoon, mikä laskee hiustenkuivaajan painopistettä, jolloin siitä saa mukavamman ja tasapainoisemman otteen.

### Melua vaimentava muotoilu

Moottorin optimointi muokkaa terävän korkeataajuusäänen taajuudelle, jota ihmiskorva ei havaitse. Melua on vaimennettu entisestään dynaamisella tasapainotuksella sekä akustiikkavaahdolla, mikä tarjoaa paremman käyttökokemuksen.

# FI Tuotekuvaus

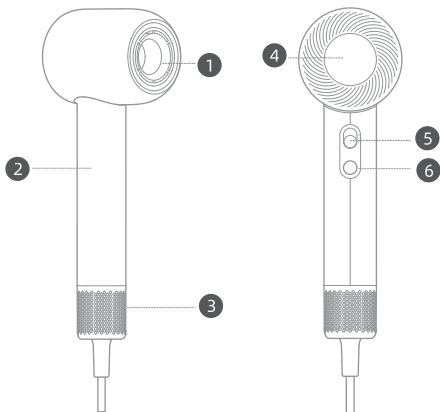

1 Ilmanpoistoaukko

2 Kahva

3 Irrotettava  
ilmasuodatinta

Vaaran välttämiseksi älä  
käytä hiustenkuivaajaa ilman  
ilmasuodatinta.

4 Näyttö

5 Pälle/pois-kytkin ja  
nopeusasetukset

6 Tilan valitsin



Tämä symboli tarkoittaa "Älä käytä kylvyssä tai suihkussa".

Käyttöoppaan kuvat hiustenkuivaajasta, lisävarusteista ja  
käyttöliittymästä ovat vain viitteellisiä. Todellinen tuote voi olla  
erilainen tuotepäivitysten ja -parannusten vuoksi.



Hoitava  
Essencesuutin



Suoristussuutin



Muotoilusuutin



Silotussuutin

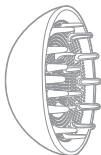

Diffuusorisuutin

Kun olet lopettanut suuttimen käytön, anna sen jäähtyä ennen kuin irrotat sen säilytystä varten.

Käyttöoppaan kuvat hiustenkuivaajasta, lisävarusteista ja käyttöliittymästä ovat vain viitteellisiä. Todellinen tuote voi olla erilainen tuotepäivitysten ja -parannusten vuoksi.

## FI Asetukset

### Päälle/pois-kytkin & nopeusasetukset

Liu'uta ylös ja alas vaihtaaksesi nopeasti kahden nopeusasetuksen välillä.

Varmista, että kytkin on pois päältä, ennen kuin kytket hiustenkuivaajan pistorasiaan.



### Tilojen vaihtaminen

Paina ○ selataksesi neljää tilaa: Cool, Hair Care, Quick Dry ja Gentle. Paina yhtäjaksoisesti 3 sekuntia vaihtaaksesi jäähdytystilaan. Paina uudelleen palataksesi edelliseen tilaan.

			
Cold	Hair Care	Quick Dry	Gentle
Puhaltaa luonnollista viileää ilmaa ilman lämpöhaittoja. Sopii hiusten muotoiluun.	Asettaa lämpötilan tasolle, jolla ilmavirta leviää ja imeytyy hiuksiin parhaiten.	Sopii märkien hiusten nopeaan kuivaamiseen.	Lapsille mukautettu tila, jossa lämmin ja viileä ilmavirta vaihtelevat. Suojaa lasten herkkiä hiuksia.

# Suuttimen toiminta ja käyttö

Hiustenkuivaaja on varustettu magneettisella imusuuttimella, joka on helppo asentaa ja irrottaa. Kohdista vain suutin metallirenkaan kanssa ja napsauta ne yhteen. Suutinta voidaan kääntää käytön helpottamiseksi.

## Hoitava Essence-suutin

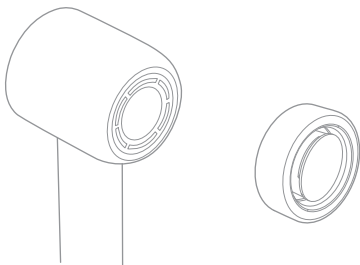

## Tietoja hoitavasta Essencesuuttimesta



Essence-suutin



Hoitavan Essence-suuttimen patruuna

Laboratoriomme on kehittänyt hoitavan Essence-suuttimen hoitamaan hiuksiasi ja päänahkaasi.

## FI Hoitavan Essence-suuttimen käyttö

Kiinnitä hoitavan Essence-suutin hiustenkuivaajaan ja käytä sitä normaalisti.

**Vinkki:** Kuivaa puhtaat hiukset 80 %:sti kuiviksi, sammuta hiustenkuivaaja ja asenna hoitavan Essencesuutin. Kytke hiustenkuivaaja päälle ja aseta se Hair Care -tilaan ennen kuin jatkat hiusten kuivaamista parhaan tuloksen saavuttamiseksi.

**Säilytys:** Kun olet lopettanut hoitavan Essencesuuttimen käytön, anna sen jäähtyä ennen kuin irrotat sen säilytystä varten.

## Hoitavan Essence-suuttimen patruunan vaihto

Aseta hoitavan Essence-suuttimen patruuna keskelle suuttimen pohjaa ja kiinnitä suutin normaalisti. Jos et haista lainkaan tuoksua käyttäessäsi hoitaa Essence-suutinta Hair Care -tilassa, patruuna on vaihdettava.

	Suositteltu käyttöaika	60 päivää
	Voimassaoloaika	3 vuotta
	Valmistuspäivämäärä	Katso tuotepakkaus

# Suuttimen toiminta ja käyttö

## Silotussuutine

Kolmeosaisen kiihdytysrakenteen ja virtaviivaisen pinnan yhdistelmä luo voimakkaan imuilmavirran, joka suoristaa hiuksiasi, auttaa silottamaa hiusten pörröisyyttä. Se toimii yhdessä kamman kanssa antaen hiuksille luonnollisen ilmeen.

Suuttimen asennus: Asenna suutin alla olevan kuvan mukaisesti niin, että se on "DREAME" -tarra osoittaa ylöspäin.

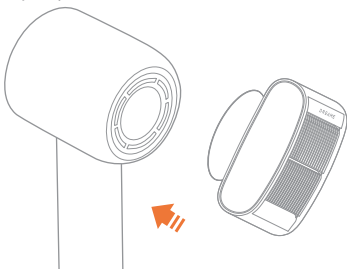

Irrota suutin käytön jälkeen pitämällä sitä kiinni molemmista reunoista.

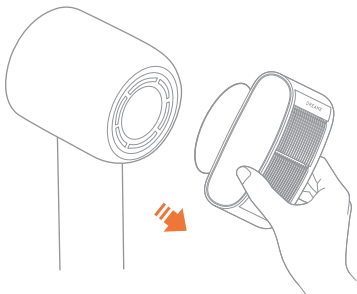

## FI Suuttimen toiminta ja käyttö

### Suoristussuutin

Luo tasaisemman ja kontrolloidumman ilmavirran, joka kulkee tyvestä hiusten latvaan 7 suoristaen hiusta ja lisäen kiiltoa.

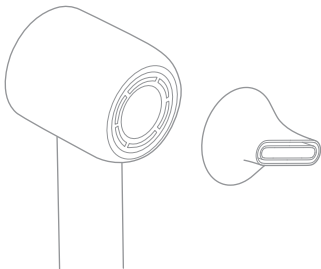

### Muotoilusuutin

Keskittää nopean ja tehokkaan ilmavirran paikallisesti hiusten muotoiluun.

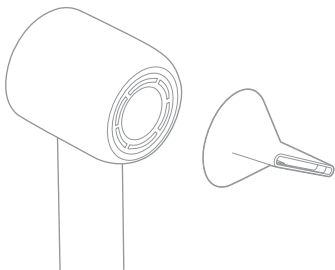

## Diffuusorisuutin

Kuivaa hiuksesi puolikuiviksi, laita kiharat diffuusorisuuttimeen ja kuivaa ne. Tämä saa hiuksesi luonnollisen ja tyylikkään kiharan paremmin esiin.

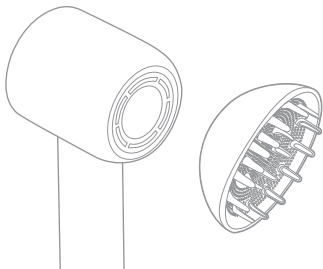

## FI Puhdistus ja huolto

⚠ Suodatin on puhdistettava säännöllisesti roskien kertymisen estämiseksi ja tasaisen ilmavirran varmistamiseksi.

- Ennen kuin puhdistat suodattimen, varmista, että hiustenkuivaaja on sammutettu ja irrotettu pistorasiasta.

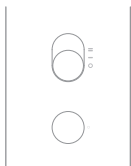

- Ilmansuodatin on kiinnitetty magneettisesti. Pidä kiinni kahvasta ja vedä ilmansuodatinta suoraan alas irrottaaksesi sen kahvasta.



⚠ Älä huuhtele ruostumattomasta teräksestä valmistettua suodatinta vedellä, sen jälkeen suodatin ei ehkä toimi oikein.

# Puhdistus ja huolto

- Käytä kuivaa, nukkaamatonta liinaa, pehmeää harjaa tai hammasharjaa poistaaksesi kaikki ruostumattomasta teräksestä valmistetun suodattimen pintaan tarttuneet roskat.

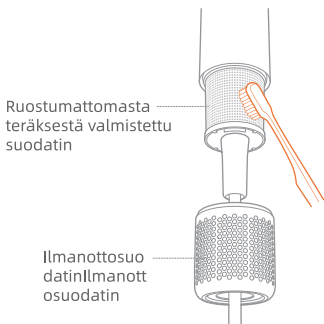

- Aseta ilmanottosuodatin puhdistuksen jälkeen kahvan aukkoon niin, että kuulet naksahduksen. Se osoittaa, että magneetti on paikallaan ja asennus on valmis.



## FI Perusparametrit

Tuotteen nimi	Dreame High-Speed Hair Dryer
Mallinumero	AHD9
Nimellisjännite	220-240V~
Nimellistaajuus	50/60 Hz
Nimellisteho	1600 W
Tuotteen mitat	76 × 90 × 255 mm
Valmistuspäivämäärä	Katso tuotepakkaus

# Dreame High-Speed Hair Dryer - vianmääritys

Nimi	Vika
Dreame High-Speed Hair Dryer	<ol style="list-style-type: none"> <li>1. Päällä/pois-kytkin ei toimi</li> <li>2. Viileää ilmaa puhaltava hiustenkuivaaja on Quick Dry -tilassa</li> <li>3. Näyttö ei toimi, mutta hiustenkuivaaja on käynnissä</li> <li>4. Tilaa ei voi vaihtaa, kun hiustenkuivaaja on käynnissä</li> <li>5. Hiustenkuivaaja on sisältä punainen ja siitä tulee savua</li> </ol>

## Huomaa

- Koska pakkausta tarvitaan hiustenkuivaajan turvalliseen toimittamiseen, on suositeltavaa säilyttää pakkaus vähintään 30 päivää tuotteen vastaanottopäivästä.



Me, Dreame Trading (Tianjin) Co., Ltd., vakuutamme, että tämä laite on sovellettavien direktiivien ja eurooppalaisten säännösten ja vaatimusten mukainen.

EU-vaatimustenmukaisuusvakuutuksen koko teksti on saatavilla osoitteesta:  
<https://global.dreametech.com>

## Tietoja sähkö- ja elektroniikkalaiteromun hävittämisestä ja kierrätyksestä (WEEE)

---



Kaikki tällä symbolilla varustetut tuotteet ovat sähkö- ja elektroniikkalaitteita (WEEE 2012/19/ EU-direktiivin mukaan), joita ei saa sekoittaa lajittelemattoman kotitalousjätteen joukkoon. Sen sijaan tulee suojella ihmisten terveyttä ja ympäristöä toimittamalla hävitettävät laitteet valtion tai paikallisten viranomaisten määräämään sähkö- ja elektroniikkalaiteromun kierrätykseen tarkoitettuun keräyspisteeseen. Oikeaoppinen hävitys ja kierrätys auttavat ehkäisemään mahdollisia ympäristölle ja ihmisten terveydelle aiheutuvia haittoja. Ota yhteyttä laitteen asentajaan tai paikallisiin viranomaisiin saadaksesi lisätietoja keräyspisteiden sijainnista sekä niitä koskevista ehdoista.

# Produktegenskaber

Denne Dreame højhastigheds-føntørrer er med sin kulfri motor, tørresystem med konstanttemperatur og generator af negative ioner blevet udviklet af Dreames aerodynamiklaboratorie til at opfylde dine hårtørringsbehov.

## Kulfri højhastighedsmotor

Motoren, som kan køre med op til 130.000 o/min, er uafhængigt blevet udviklet af Dreame, og føntørreren genererer en stærk luftstrøm, som tørrer håret hurtigt uden at beskadige det.

## Smart display med visning af funktion

De fire funktioner Cool (kølig luft), Hair Care (hårpleje), Quick Dry (hurtigtørring) og Gentle (skånsom) vises tydeligt på displayet.

## Unik dyseteknologi til hårpleje

Hårplejeessensen, der er udviklet af laboratoriet, nærer håret i dybden og holder det fugtigt.

## Hårpleje med negative ioner

Den indbyggede platintransmitter genererer koncentrerede negative ioner, der neutraliserer positive og negative ladninger i håret, reducerer statisk elektricitet og forebygger krusning i håret.

## Vertikal motorplacering

Motoren er placeret vertikalt i håndtaget, så føntørreren har et lavere tyngdepunkt og giver et mere behageligt og balanceret greb.

## Støjreducerende design

Motoroptimeringen ændrer skarp højfrekvent støj til en frekvens, der ikke kan registreres af det menneskelige øre. Støjen reduceres yderligere med dynamisk afbalancering og akustisk skum, hvilket giver dig en bedre brugeroplevelse.

# Øversigt

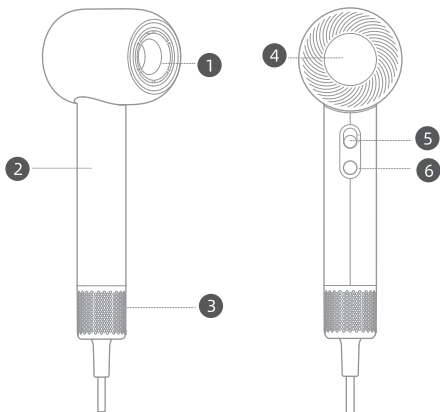

1 Luftudblæsning

2 Håndtag

3 Aftageligt  
luftstrømsfilter

4 Display

5 Tænd/sluk-knap og  
hastighedsvælger

6 Funktionsvælger

Af hensyn til sikkerheden må du ikke bruge føntørreren, uden at luftstrømsfilteret er monteret.



Dette symbol betyder "Må ikke bruges i badet eller brusebadet."

Illustrationerne af føntørreren, tilbehøret og brugergrænsefladen i brugsanvisningen er alene vejledende. Det faktiske produkt kan afvige som følge af produktudvikling og -forbedring.



Dyse til  
hårplejessens



Glattedyse



Stylingdyse



Unfrizz-dyse

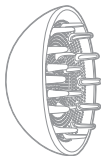

Diffuserdyse

Når du er færdig med at bruge en dyse, skal du lade den køle af, inden du tager den af og lægger den til opbevaring.

Illustrationerne af føntørreren, tilbehøret og brugergrænsefladen i brugsanvisningen er alene vejledende. Det faktiske produkt kan afvige som følge af produktudvikling og -forbedring.

# Indstillinger

## Tænd/sluk-knap og hastighedsvælger



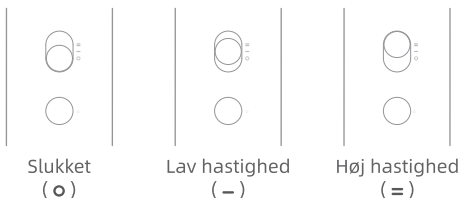

Skub knappen op og ned for hurtigt at skifte mellem de to hastighedsindstillinger.

Kontroller, at knappen er i slukket position, før du tilslutter føntørreren.



## Vælge funktion

Tryk på knappen ○ for at skifte mellem de fire funktioner: Cool (kølig luft), Hair Care (hårpleje), Quick Dry (hurtigtørring) og Gentle (skånsom). Hold knappen inde i 3 sekunder for at skifte til funktionen Cool. Tryk på den igen for at skifte tilbage til den forrige funktion.

			
Cool (kølig luft)	Hair Care (hårpleje)	Quick Dry (hurtigtørring)	Gentle (skånsom)
Giver naturlig uopvarmet luft uden varmeopbygning. Eget til styling af håret.	Indstiller temperaturen til det niveau, hvor essensen bedst kan forstøves og absorberes.	Eget til hurtig tørring af vådt hår.	Specialindstilling til børn, hvor luftstrømmen skifter mellem varm og kølig for at beskytte barnets fine hår.

# Brug af dyser og deres funktion

DK

Føntørreren har en magnetisk flade, så det er nemt at montere og afmontere dyser. Dysen skal blot holdes ud for metalringen, hvorefter den klikker på plads. Dysen kan roteres efter behov.

## Dyse til hårplejeessens

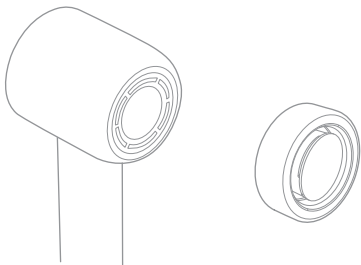

## Om dysen til hårplejeessens



Dyse til  
hårplejeessens



Kapsel med  
hårplejeessens

Hårplejeessensen er udviklet af vores laboratorie til at pleje dit hår og hovedbund.

## DK Bruge dysen til hårplejessens

Sæt dysen til hårplejessens på føntørreren, og brug den normalt.

**Tip:** Føntør håret, til det er 80% tørt. Sluk derefter for føntørreren, og monter dysen til hårplejessens. Tænd for føntørreren, og vælg funktionen Hair Care (hårpleje), før du fortsætter med at føntørre dit hår.

**Opbevaring:** Når du er færdig med at bruge dysen til hårplejessens, skal du lade den køle af, inden du tager den af og lægger den til opbevaring.

## Udskiftning af kapsel med hårplejessens

Sæt kapslen med hårplejessens ind midt i dysens bund, og sæt dysen på føntørreren. Hvis du ikke kan registrere duft, når du bruger dysen til hårplejessens, skal kapslen udskiftes med en ny.

	Anbefalet brugstid	60 dage
	Holdbarhed	3 år
	Produktionsdato	Se produktemballagen

## Unfrizz-dyse

Kombinationen af tretrinsacceleration og strømmede flader skaber en kraftig sugeluftstrøm, som glatter håret ud og udglatter flyvske hårstrå. Hvis du samtidigt bruger en kam, kan du give dit hår en naturlig krumning.

Montering af dyse: Som vist nedenfor skal dysen monteres, så siden med mærket "DREAME" vender opad.

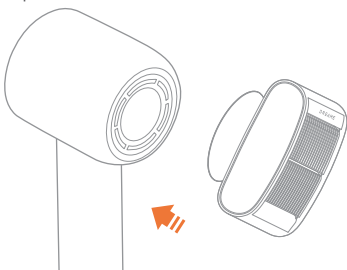

Efter brug skal du tage ved begge sider af dysen og afmontere den.

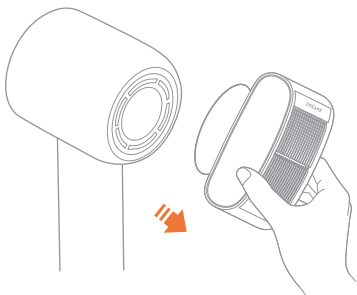

## DK Brug af dyser og deres funktion

### Glattedyse

Skaber en jævnere og mere kontrolleret luftstrøm, der løber fra hårrødderne til hårspidserne og udglatter dit hår for ekstra glans.

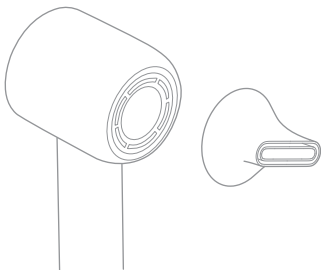

### Stylingdyse

Koncentrerer luftstrømmen hurtigt og effektivt, så du kan style dit hår i forskellige sektioner.



## Diffuserdyse

Føntør håret, til det er halvtørt, sæt diffuserdysen mod krøllerne, og tør dem. Det giver dit hår et naturligt og elegant krøl.

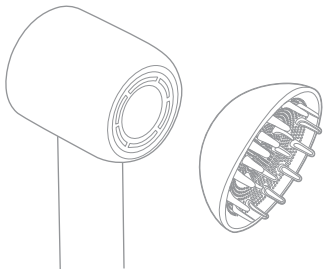

## DK Rengøring og vedligeholdelse

- ⚠ Filteret skal rengøres regelmæssigt for at undgå ophobning af snavs og for at sikre en jævn luftstrøm.
- Før rengøring af filteret skal du sikre dig, at føntørreren er slukket, og at stikket er trukket ud af stikkontakten.

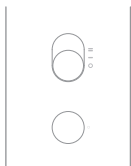

- Luftstrømsfilteret er fastgjort magnetisk. Hold ved håndtaget, og træk luftstrømsfilteret lige ned for at afmontere det.

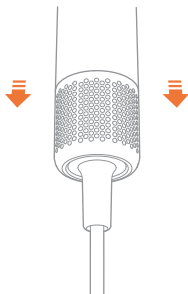

- ⚠ Filteret i rustfrit stål må ikke skylles i vand, da det kan medføre, at det ikke længere fungerer korrekt.

# Rengøring og vedligeholdelse

- Brug en tør fnugfri klud, en blød børste eller en tandbørste til at fjerne eventuel snavs, som sidder fast på filteret af rustfrit stål.

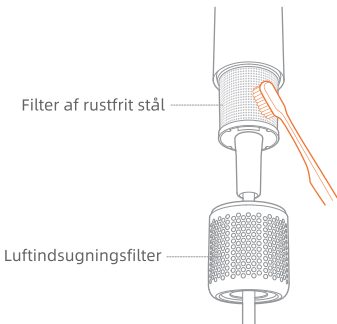

- Efter rengøring skal du sætte luftindsugningsfilteret på håndtaget igen. Når du hører et klik, har magneten låst filteret korrekt fast.



## DK Tekniske data

Produkt navn	Dreame højhastighedsføntørrer
Modelnummer	AHD9
Nominel spænding	220-240V~
Nominel frekvens	50/60 Hz
Nominel effekt	1600 W
Produktmål	76 × 90 × 255 mm
Produktionsdato	Se produktemballagen

# Liste med funktionsfejl for Dreame højhastighedsføntørrer

Navn	Funktionsfejl
Dreame højhastighedsføntørrer	<ol style="list-style-type: none"> <li>1. Tænd/sluk-knappen fungerer ikke</li> <li>2. Føntørreren blæser uopvarmet luft, når funktionen Quick Dry er valgt</li> <li>3. Displayet fungerer ikke, men føntørreren kører</li> <li>4. Der kan ikke skiftes funktion, mens føntørreren kører</li> <li>5. Føntørreren er rød indvendig, og der kommer røg ud af den</li> </ol>

## Bemærk

- Da den originale emballage skal bruges for at kunne sende føntørreren sikkert, bør du gemme den i mindst 30 dage, fra du modtager føntørreren.



Vi, Dreame Trading (Tianjin) Co, Ltd, erklærer hermed, at dette udstyr er i overensstemmelse med de gældende direktiver og europæiske normer og tillæg. Den fulde tekst til EU-overensstemmelseserklæringen er tilgængelig på følgende internetadresse adresse:<https://global.dreametech.com>

## WEEE Information om bortskaffelse og genbrug

---



Alle produkter, der bærer dette symbol, er affald af elektrisk og elektronisk udstyr (WEEE som i direktiv 2012/19/EU), som ikke må blandes med usorteret husholdningsaffald. I stedet bør du beskytte menneskers sundhed og miljøet ved at aflevere dit udtjente udstyr til et indsamlingssted for genbrug af affald af elektrisk og elektronisk udstyr, som er udpeget af regeringen eller de lokale myndigheder. Korrekt bortskaffelse og genbrug vil hjælpe med at forhindre potentielle negative konsekvenser for miljøet og menneskers sundhed. Kontakt installatøren eller de lokale myndigheder for at få flere oplysninger om placeringen samt vilkår og betingelser for sådanne opsamlingssteder.

## Funkcje produktu

Suszarka do włosów Dreame High-Speed Hair Dryer została starannie zaprojektowana przez laboratorium aerodynamiczne Dreame, aby spełnić Twoje indywidualne potrzeby w zakresie suszenia włosów. Jest wyposażona w silnik bezszczotkowy o dużej prędkości, system suszenia w stałej temperaturze i technologię pielęgnacji włosów jonami ujemnymi.

### Silnik bezszczotkowy o dużej prędkości

Firma Dreame samodzielnie opracowała silnik bezszczotkowy o prędkości aż 130 000 obr./min., dzięki któremu suszarka natychmiast zaczyna wytwarzać silny strumień powietrza suszący włosy bez ich uszkodzenia.

### Inteligentny wyświetlacz trybu

Wyraźny wyświetlacz pokazuje wybrany tryb pracy – Chłodzenie, Pielęgnacja włosów, Szybkie suszenie i Delikatny.

### Wyjątkowa technologia dyszy do pielęgnacji włosów

Opracowany w laboratorium producenta środek do pielęgnacji włosów odżywia je głęboko, aby zapewnić ich stałe nawilżenie.

### Technologia Negative Ion Hair Care

Wbudowany emiter ujemnych jonów platyny generuje skupiony strumień jonów, które neutralizują dodatnie i ujemne ładunki elektryczne we włosach, zmniejszając gromadzenie się ładunków statycznych i zapobiegając puszeniu się włosów.

### Lokalizacja napędu pionowego

Silnik jest umieszczony pionowo w uchwycie, co obniża środek ciężkości suszarki i zapewnia wygodniejszy oraz bardziej zrównoważony chwyt.

### Konstrukcja z redukcją hałasu

Silnik zoptymalizowano pod kątem wyciszenia nieprzyjemnych szumów o wysokiej częstotliwości do poziomu, który jest niewykrywalny dla ludzkiego ucha; hałas jest także redukowany dzięki dynamicznemu równoważeniu i dodatkowej piance dźwiękochłonnej, co zapewnia wyższy komfort użycia.

# Ogólne informacje o produkcie

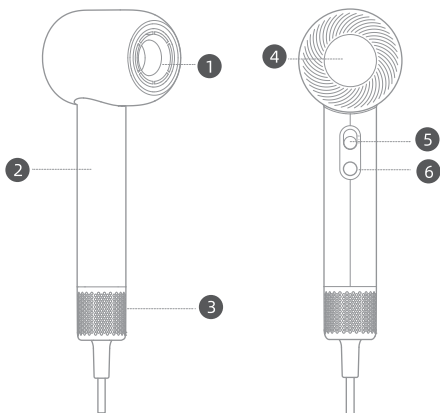

**1** Otwór wylotowy powietrza

**2** Uchwyt

**3** Wymienny filtr powietrza

Nie należy używać suszarki bez filtra strumienia powietrza, aby uniknąć niebezpieczeństwa.

**4** Wyświetlacz

**5** Przetącnik zasilania i ustawienia prędkości

**6** Przetącnik trybu



Ten symbol oznacza „Nie wolno używać podczas kąpieli ani pod prysznicem”.

Rysunki przedstawiające suszarkę do włosów, akcesoria i interfejs użytkownika zawarte w instrukcji obsługi mają wyłącznie charakter informacyjny. Rzeczywisty produkt może się różnić w zależności od wprowadzonych modernizacji i ulepszeń.



Dysza Hair  
Care Essence



Dysza  
wygładzająca



Dysza do  
stylizacji włosów



Dysza do  
prostowania loków

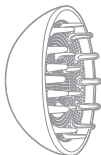

Dysza dyfuzora

Po zakończeniu korzystania z dyszy oraz przed zdjęciem i schowaniem jej odczekaj, aż ostygnie.

Rysunki przedstawiające suszarkę do włosów, akcesoria i interfejs użytkownika zawarte w instrukcji obsługi mają wyłącznie charakter informacyjny. Rzeczywisty produkt może się różnić w zależności od wprowadzonych modernizacji i ulepszeń.

# Ustawienia

## Przełącznik zasilania i ustawienia prędkości





Przesuń palcem w górę lub w dół, aby szybko przełączać się między dwoma ustawieniami prędkości.

Przed podłączeniem suszarki do zasilania upewnij się, że przełącznik zasilania jest wyłączony.



## Przełączanie trybów

Naciśnij przycisk , aby przełączać pomiędzy czterema trybami: Chłodzenie, Pielęgnacja włosów, Szybkie suszenie i Delikatny. Naciśnij i przytrzymaj przez 3 sekundy, aby włączyć tryb Chłodzenie. Naciśnij ponownie, aby powrócić do poprzedniego trybu.

			
Chłodzenie	Pielęgnacja włosów	Szybkie suszenie	Delikatny
Odprowadza naturalnie chłodne powietrze bez akumulacji ciepła. Nadaje się do stylizacji włosów.	Ustawia temperaturę na poziomie, który zapewnia optymalną dyfuzję i wchłanianie olejków.	Nadaje się do szybkiego suszenia mokrych włosów.	Tryb specjalny dla dzieci, z naprzemiennym przepływem ciepłego i chłodnego powietrza w celu ochrony delikatnych dziecięcych włosów.

## Działanie i użytkowanie dyszy

Suszarka do włosów jest wyposażona w magnetyczną dyszę ssącą, którą łatwo założyć i zdjąć; wystarczy ustawić ją równo z metalowym pierścieniem, a połączą się z „kliknięciem”. Dyszę można obracać, co ułatwia jej stosowanie.

### Dysza Hair Care Essence

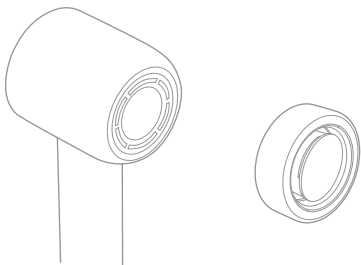

### Informacje o dyszy Hair Care Essence



Dysza Essence



Wkład Hair Care  
Essence

Dysza Hair Care Essence została opracowana przez laboratorium, aby ułatwić pielęgnację włosów i skóry głowy.

## PL Korzystanie z dyszy Hair Care Essence

Umocuj dyszę Hair Care Essence na suszarce i używaj jej normalnie.

**Wskazówka:** wysusz umyte włosy do poziomu 80%, a następnie wyłącz suszarkę i zainstaluj dyszę Hair Care Essence. Aby uzyskać najlepsze rezultaty, przed dalszym suszeniem włosów włącz suszarkę i przestaw ją na tryb Hair Care.

**Przechowywanie:** po zakończeniu korzystania z dyszy Hair Care Essence oraz przed zdjęciem i schowaniem jej odczekaj, aż ostygnie.

## Wymiana wkładu Hair Care Essence

Umieść wkład Hair Care Essence na środku podstawy dyszy i zamocuj dyszę w normalny sposób. Jeśli podczas korzystania z dyszy Hair Care Essence w trybie Hair Care nie czujesz żadnego zapachu, wymień wkład.

	Zalecany czas użytkowania	60 dni
	Okres ważności	3 lata
	Data produkcji	Patrz opakowanie produktu

# Działanie i użytkowanie dyszy

## Dysza do prostowania loków

Połączenie 3-częściowej konstrukcji przyspieszającej i opływowej powierzchni tworzy silny przepływ powietrza, które zasysa i prostuje włosy, pomagając je wygładzić. Jednoczesne użycie grzebienia pozwala nadać włosom naturalną krzywiznę.

Montaż dyszy: zamontuj dyszę zgodnie z ilustracją poniżej, tak aby strona z etykietą „DREAME” była skierowana do góry.

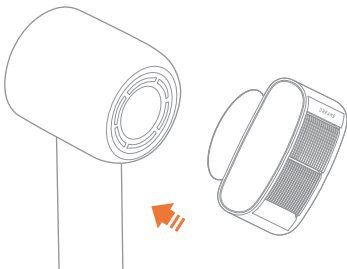

Po użyciu złap dyszę z obu stron, aby ją zdjąć.

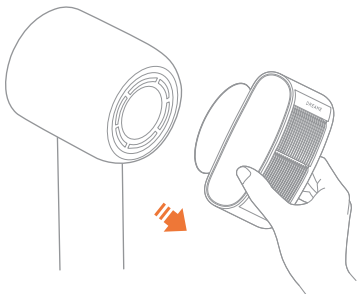

### **Dysza wygładzająca**

Zapewnia płynniejszy i bardziej kontrolowany przepływ powietrza, biegnący od nasady do końca włosów, prostując je i pozwalając na uzyskanie większego połysku.

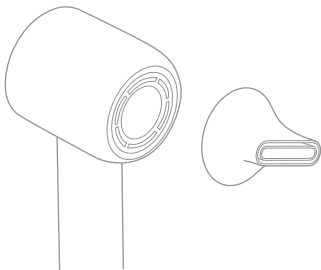

### **Dysza do stylizacji włosów**

Szybko i skutecznie skupia przepływ powietrza, umożliwiając precyzyjną stylizację włosów.

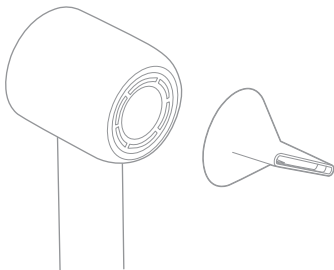

## Dysza dyfuzora

Wysusz włosy do połowy, włóż loki do dyfuzora i wysusz je. Dzięki temu Twoje włosy zyskają naturalny, elegancki wygląd.

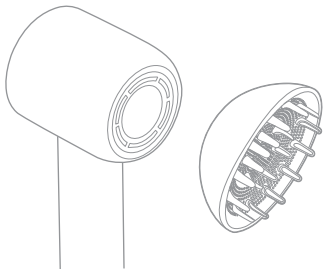

## Czyszczenie i konserwacja

- ⚠ Filtr należy regularnie czyścić, aby zapobiec gromadzeniu się zanieczyszczeń i zapewnić płynny przepływ powietrza.
- Przed czyszczeniem filtra upewnij się, że suszarka do włosów jest wyłączona i odłączona od zasilania.

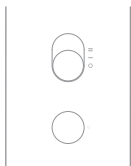

- Filtr powietrza jest przymocowany magnetycznie. Chwyć za uchwyt i pociągnij filtr powietrza prosto w dół, aby wyjąć go z uchwytu.



- ⚠ Nie wolno płukać filtra ze stali nierdzewnej wodą, ponieważ w wyniku tego może on nie działać prawidłowo.

## Czyszczenie i konserwacja

- Za pomocą suchej, niepozostawiającej włókien szmatki, miękkiej szczotki lub szczoteczki do zębów usuń wszelkie zanieczyszczenia przyklejone do powierzchni filtra ze stali nierdzewnej.

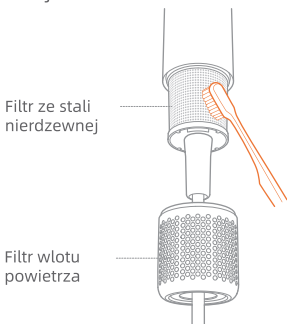

- Po oczyszczeniu włóż filtr wlotu powietrza do gniazda w uchwycie. Jeśli usłyszysz odgłos „kliknięcia”, będzie to oznaczać, że magnes znalazł się we właściwym położeniu i montaż można uznać za zakończony.



## Podstawowe parametry

Nazwa produktu	Suszarka do włosów Dreame High-Speed Hair Dryer
Numer modelu	AHD9
Napięcie znamionowe	220-240 V~
Częstotliwość znamionowa	50/60 Hz
Moc znamionowa	1600 W
Wymiary produktu	76 × 90 × 255 mm
Data produkcji	Patrz opakowanie produktu

# Lista błędów działania suszarki Dreame High-Speed Hair Dryer

Nazwa	Błąd działania
Suszarka do włosów Dreame High-Speed Hair Dryer	<ol style="list-style-type: none"><li>1. Przełącznik zasilania nie działa</li><li>2. Suszarka do włosów wydmuchuje chłodne powietrze w trybie szybkiego suszenia</li><li>3. Wyświetlacz nie działa, ale suszarka do włosów pracuje</li><li>4. Podczas pracy suszarki nie można przełączyć trybów</li><li>5. Suszarka do włosów jest czerwona wewnątrz i wydobywa się z niej dym</li></ol>

## Uwaga

- Opakowanie jest potrzebne do bezpiecznej wysyłki suszarki do włosów, dlatego zaleca się jego zachowanie przez co najmniej 30 dni od daty otrzymania produktu.

## Deklaracja zgodności UE

---



My, Dreame Trading (Tianjin) Co., Ltd., niniejszym oświadczamy, że niniejsze urządzenie jest zgodne z obowiązującymi dyrektywami i normami europejskimi oraz poprawkami. Pełny tekst deklaracji zgodności UE jest dostępny na następującej stronie internetowej: <https://global.dreametech.com>

## Informacje dotyczące utylizacji i recyklingu WEEE

---



Wszystkie produkty oznaczone tym symbolem są zużytym sprzętem elektrycznym i elektronicznym (WEEE zgodnie z dyrektywą 2012/19/UE), którego nie należy mieszać z niesortowanymi odpadami domowymi. Zamiast tego należy chronić zdrowie ludzkie i środowisko, oddając zużyty sprzęt do wyznaczonego punktu zbiórki zużytego sprzętu elektrycznego i elektronicznego, wyznaczonego przez rząd lub władze lokalne. Prawidłowa utylizacja i recykling pomogą zapobiec potencjalnym negatywnym konsekwencjom dla środowiska i zdrowia ludzkiego. Prosimy o kontakt z instalatorem lub lokalnymi władzami, aby uzyskać więcej informacji na temat lokalizacji oraz warunków korzystania z takich punktów zbiórki.

# Ürün Özellikleri

Dreame Yüksek Hızlı Saç Kurutma Makinesi, yüksek hızlı fırçasız motoru, sabit sıcaklıkta kurutma sistemi ve negatif iyon saç bakım teknolojisi ile Dreame'nin aerodinamik laboratuvarı tarafından kişisel saç kurutma ihtiyaçlarınızı karşılamak üzere özenle tasarlanmıştır.

## Yüksek Hızlı Fırçasız Motor

Saç kurutma makinesi, Dreame tarafından bağımsız olarak geliştirilmiş 130.000 devir/dakika hızındaki motoruyla, saçta zarar vermeden anında, hızlı bir şekilde kurutan güçlü bir hava akımı üretir.

## Akıllı Mod Ekranı

Dört mod (Soğuk, Saç Bakımı, Hızlı Kurutma ve Hassas) net bir şekilde görüntülenebilir.

## Benzersiz Saç Bakım Başlığı Teknolojisi

Laboratuvarda geliştirilen saç bakım özü, saçları derinlemesine besleyerek nemlendirir.

## Negatif İyon Saç Bakım Teknolojisi

Yerleşik negatif platin iyonu vericisi, saçtaki pozitif ve negatif yükleri nötralize etmek için konsantre negatif iyonlar üreterek statik birikimi azaltır ve elektriklenmeyi önler.

## Dikey Motor Konumlandırma

Motor, daha rahat ve dengeli bir tutuş için saç kurutma makinesinin ağırlık merkezini alçaltacak şekilde sapa dikey olarak yerleştirilmiştir.

## Gürültü Azaltma Tasarımı

Motor optimizasyonu, keskin yüksek frekanslı gürültüyü insan kulağının algılayamayacağı bir frekansa ayarlar, dinamik dengeleme ve eklenen akustik köpük sayesinde gürültü daha da azaltılarak size daha iyi bir kullanıcı deneyimi sunulur.

## TR Ürüne Genel Bakış

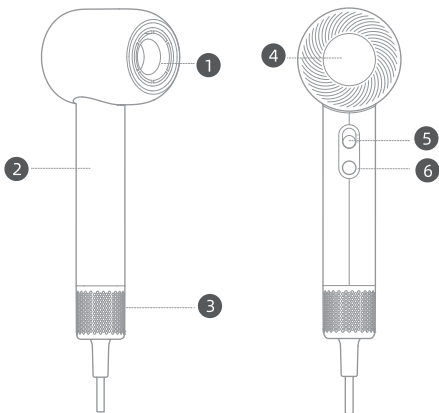

1 Hava Çıkış Deliği

2 Sap

3 Çıkarılabilir Hava Akışı Filtresi

Tehlikeyi önlemek için saç kurutma makinesini hava akışı filtresi olmadan kullanmayın.

4 Ekran

5 Açma/Kapatma Anahtarı ve Hız Ayarları

6 Mod Seçici



Bu sembol, "Banyo yaparken veya duş alırken kullanmayın" anlamına gelir.

Kullanım kılavuzunda yer alan saç kurutma makinesi, aksesuarları ve kullanıcı arayüzü resimleri yalnızca referans amaçlıdır. Gerçek ürün, ürün güncellemeleri ve iyileştirmelere bağlı olarak değişiklik gösterebilir.



Saç Bakım  
Özü Başlığı



Düzleştirme  
Başlığı



Şekillendirme  
Başlığı



Kabarmayı  
Önleyen Başlık

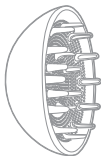

Difüzör Başlığı

Başlığı kullanmayı bitirdikten sonra, saklamak üzere kaldırmadan önce soğumasını bekleyin.

Kullanım kılavuzunda yer alan saç kurutma makinesi, aksesuarları ve kullanıcı arayüzü resimleri yalnızca referans amaçlıdır. Gerçek ürün, ürün güncellemeleri ve iyileştirmelere bağlı olarak değişiklik gösterebilir.

## Açma/Kapatma Anahtarı ve Hız Ayarları

İki hız ayarı arasında hızla geçiş yapmak için yukarı ve aşağı kaydırın.

Saç kurutma makinesinin fişini prize takmadan önce anahtarın kapalı olduğundan emin olun.



## Mod Değişirme

Dört mod arasında geçiş yapmak için düğmesine basın: Soğuk, Saç Bakımı, Hızlı Kurutma ve Hassas. Soğuk moda geçmek için basın ve 3 saniye basılı tutun. Önceki moda dönmek için tekrar basın.

Soğuk	Saç Bakımı	Hızlı Kurutma	Hassas
Isı birikmesi olmadan doğal soğuk hava çıkışı sağlar. Saç şekillendirmeye uygundur.	Sıcaklığı, bakım özünün yayılmasını ve emilmesini en iyi şekilde sağlayan seviyeye ayarlar.	Islak saçları hızlı bir şekilde kurutmak için uygundur.	Çocukların hassas saçlarını korumak için değişen sıcak/soğuk hava akışına sahip çocuklara özel mod.

# Başlığın Çalışması ve Kullanımı

Saç kurutma makinesinde takılması ve çıkarılması kolay bir manyetik emme başlığı bulunur; takmak için başlığı metal halkayla hizalamanız yeterlidir. Kullanım kolaylığı için başlık döndürülebilir.

## Saç Bakım Özü Başlığı

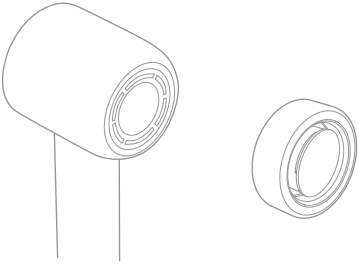

## Saç Bakım Özü Başlığı hakkında



Bakım Özü Başlığı



Saç Bakım Özü  
Kartuşu

Saç bakım özü, saçınızın ve saç derinizin bakımı için laboratuvarında geliştirilmiştir.

## TR Sa Bakım Özü Bařlıđını Kullanma

Sa bakım özü bařlıđını sa kurutma makinesine takın ve normal řekilde kullanın.

**İpucu:** %80 oranında kuruyana kadar sađınızı kurutun, ardından sa kurutma makinesini kapatın ve sa bakım özü bařlıđını takın. En iyi sonuçlar için sađınızı kurutmaya devam etmeden önce sa kurutma makinesini açın ve Sa Bakımı moduna ayarlayın.

**Depolama:** Sa bakım özü bařlıđını kullanmayı bitirdikten sonra, saklamak üzere kaldırmadan önce sođumasını bekleyin.

## Sa Bakım Özü Kartuşunu Deđiřtirme

Sa bakım özü kartuşunu bařlıđın tabanının ortasına yerleřtirin ve bařlıđı normal řekilde takın. Sa bakım özü bařlıđını Sa Bakımı modunda kullanırken koku almıyorsanız kartuş deđiřtirilmelidir.

	Önerilen kullanım süresi	60 gün
	Geçerlilik süresi	3 yıl
	Üretim tarihi	Ürün ambalajına bakın

## Kabarmayı Önleyen Başlık

Üç bölümlü hızlanma tasarım ve modern yüzeyin kombinasyonu, saçınızı düzleştirip elektriklenen saçların yatıştırılmasına yardımcı olan güçlü bir emme havası akışı oluşturur.

Başığın takılması: Aşağıda gösterildiği gibi, başlığı "DREAME" etiketi yukarı bakacak şekilde takın.

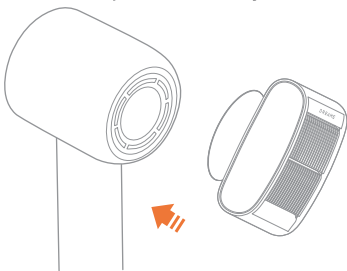

Kullandıktan sonra başlığı çıkarmak için iki yanından tutun.

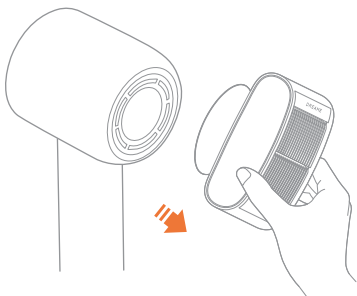

## TR **Başığın Çalışması ve Kullanımı**

### **Düzleştirme Başığı**

Saçınızın kökünden ucuna doğru hareket eder ve daha yumuşak ve daha kontrollü bir hava akışı oluşturarak saçlarınızı düzleştirip daha fazla parlaklık sağlar.

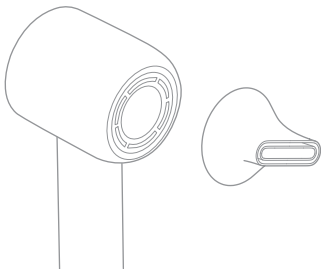

### **Şekillendirme Başığı**

Bölgesel saç şekillendirme için hava akışını hızlı ve etkili bir şekilde yoğunlaştırır.

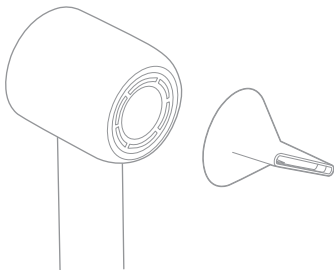

## Difüzör Bařlıđı

Sađınızı nemli kalacak řekilde kurutun, ardından bukleleri difüzör bařlıđına yerleřtirin ve kurutun. Bu, sađınıza dođal ve zarif kıvrımlar verecektir.

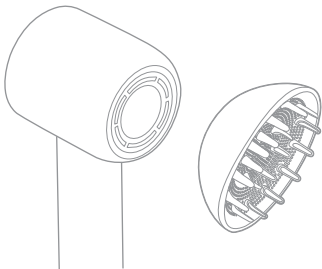

## TR Temizleme ve Bakım

⚠ Kir oluşumunu önlemek ve düzgün bir hava akışı sağlamak için filtrenin düzenli olarak temizlenmesi gerekir.

- Filtreyi temizlemeden önce saç kurutma makinesinin kapalı ve fişinin çekili olduğundan emin olun.

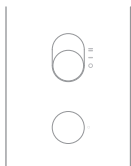

- Hava akış filtresi manyetik olarak takılır. Sapı tutun ve hava akışı filtresini düz bir şekilde aşağı doğru çekerek saptan çıkarın.



⚠ Paslanmaz çelik filtreyi suyla durulamayın, aksi halde filtre düzgün çalışmayabilir.

# Temizleme ve Bakım

- Paslanmaz çelik filtrenin yüzeyine yapışan kalıntıları temizlemek için kuru, tüy bırakmayan bir bez, yumuşak bir fırça veya diş fırçası kullanın.



- Temizledikten sonra, hava giriş filtresini sap yuvasına yerleştirin ve mıknatısın yerinde olduğunu ve kurulumun tamamlandığını belirten "klik" sesini dinleyin.



## TR Temel Parametreler

Ürün adı	Dreame Yüksek Hızlı Saç Kurutma Makinesi
Model numarası	AHD9
Nominal gerilim	220-240V~
Nominal frekans	50/60 Hz
Nominal güç	1600 W
Ürün boyutları	76 x 90 x 255 mm
Üretim tarihi	Ürün ambalajına bakın

# Dreame Yüksek Hızlı Saç Kurutma Makinesi Performans Hata Listesi

Ad	Performans hatası
Dreame Yüksek Hızlı Saç Kurutma Makinesi	<ol style="list-style-type: none"><li>1. Açma/kapama düğmesi çalışmıyor</li><li>2. Saç kurutma makinesi Hızlı Kurutma modunda soğuk hava üflüyor</li><li>3. Ekran çalışmıyor fakat saç kurutma makinesi çalışıyor</li><li>4. Saç kurutma makinesi çalışırken modlar değiştirilemiyor</li><li>5. Saç kurutma makinesinin içi kırmızı ve duman çıkıyor</li></ol>

## Not

- Saç kurutma makinesinin güvenli bir şekilde nakledilmesi için ambalajın gerekli olması nedeniyle, ambalajın teslim alındığı tarihten itibaren en az 30 gün saklanması önerilir.



Dreame Trading (Tianjin) Co., Ltd. olarak biz, işbu belgeyle, bu ekipmanın yürürlükteki Direktifler ve Avrupa Standartları ile onların revize edilmiş sürümlerine uyumlu olduğunu beyan ederiz.

AB uygunluk beyanının tam metnini şu internet adresinde bulabilirsiniz adres:  
<https://global.dreametech.com>

## WEEE Bertaraf ve Geri Dönüşüm Bilgileri



Bu sembolü taşıyan tüm ürünler elektrikli ve elektronik cihaz atığı (2012/19/AB sayılı direktifteki anlamıyla WEEE) kapsamında olup sınıflandırılmamış ev atıklarıyla karıştırılmamalıdır. Bunun yerine, atık cihazınızı, atık elektrikli ve elektronik cihazların geri dönüştürülmesi için hükümet veya yerel yetkililer tarafından belirlenmiş olan toplama noktasına teslim ederek insan sağlığını ve çevreyi korumalısınız. Doğru imha ve geri dönüşüm, çevre ve insan sağlığı üzerindeki olası olumsuz sonuçların engellenmesine yardımcı olacaktır. Bu tür toplama noktalarının konumu, şartları ve koşulları hakkında daha fazla bilgi almak için lütfen montaj yetkilisiyle veya yerel yetkililerle iletişime geçin.

## คุณสมบัติของผลิตภัณฑ์

Dreame High-Speed Hair Dryer มีมอเตอร์แบบไร้แปรงถ่านความเร็วสูง ระบบเป่าผมด้วยอุณหภูมิต่ำ และเทคโนโลยีการดูแลเส้นผมด้วยไอออนลบ ซึ่งได้รับการออกแบบอย่างพิถีพิถันภายในห้องปฏิบัติการแบบอากาศพลศาสตร์ของ Dreame เพื่อตอบสนองความต้องการในการเป่าผมของคุณ

### มอเตอร์แบบไร้แปรงถ่านความเร็วสูง

ด้วยมอเตอร์ที่มีความเร็ว 130,000 รอบต่อนาทีที่ Dreame เป็นผู้พัฒนาขึ้น เครื่องเป่าผมจึงสามารถสร้างพลังลมได้ในทันที ซึ่งช่วยเป่าให้เส้นผมแห้งเร็ว โดยไม่ทำลายเส้นผม

### การแสดงผลโหมดอัจฉริยะ

สามารถแสดงผลทั้งสีโหมดได้อย่างชัดเจน ได้แก่ เย็น ดูแลเส้นผมแห้งเร็ว และอ่อนโยน

### เทคโนโลยีการดูแลเส้นผมด้วยหัวเป่าลมที่ไม่เหมือนใคร

เอสเซนส์ดูแลเส้นผมนี้ได้รับการพัฒนาขึ้นในห้องปฏิบัติการซึ่งสามารถช่วยบำรุงเส้นผมอย่างล้ำลึกเพื่อคงความชุ่มชื้นให้กับเส้นผม

### เทคโนโลยีการดูแลเส้นผมด้วยไอออนลบ

ตัวส่งสัญญาณแพลทินัมไอออนลบที่อยู่ในตัวเครื่องจะสร้างไอออนลบที่เข้มข้นเพื่อทำให้ประจุบวกและประจุลบในเส้นผมเป็นกลาง ซึ่งช่วยลดการสะสมตัวของไฟฟ้าสถิตและลดการชี้ฟูของเส้นผม

### การวางตำแหน่งมอเตอร์แนวตั้ง

มอเตอร์วางอยู่ในแนวตั้งที่ด้ามจับ จึงช่วยลดจุดศูนย์กลางถ่วงของเครื่องเป่าผม เพื่อให้มีการจับถือที่สะดวกสบายและสมดุลยิ่งขึ้น

### การออกแบบที่ช่วยลดเสียงรบกวน

การเพิ่มประสิทธิภาพมอเตอร์จะปรับเสียงรบกวนความถี่สูงที่คมชัดให้เป็นความถี่ที่หูมนุษย์ไม่ได้ยิน โดยเสียงรบกวนจะลดลงมากขึ้นด้วยการปรับสมดุลแบบไดนามิกและมีการใส่โฟมซับเสียงเข้าไปในตัวเครื่อง จึงช่วยให้คุณได้รับประสบการณ์การใช้งานที่ดียิ่งขึ้น

## TH ภาพรวมผลิตภัณฑ์

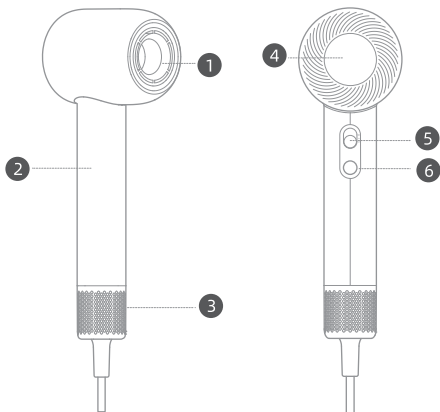

1 ช่องลมออก

2 ด้ามจับ

3 ตัวกรองอากาศแบบถอดได้

เพื่อหลีกเลี่ยงอันตราย ห้ามใช้  
เครื่องเป่าผมโดยไม่มีตัวกรอง  
อากาศ

4 หน้าจอแสดงผล

5 สวิตช์เปิด/  
ปิดและการปรับความเร็ว

6 ตัวเลือกโหมด



สัญลักษณ์นี้ หมายความว่า "ห้ามใช้ขณะอาบน้ำ"

ภาพประกอบของเครื่องเป่าผม อุปกรณ์เสริม และอินเทอร์เฟซผู้ใช้ในคู่มือการใช้งานนี้  
มีไว้เพื่อการอ้างอิงเท่านั้น ผลิตภัณฑ์จริงอาจแตกต่างกันไปเนื่องจากการอัปเดตและ  
การปรับปรุงผลิตภัณฑ์

# อุปกรณ์เสริม

TH



หัวเป่าลมเอสเซนส์  
ดูแลเส้นผม



หัวเป่าลมแบบเบน



หัวเป่าลมจัดแต่ง  
ทรงผม



หัวเป่าลมป้องกันผมชี้ฟู

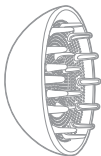

หัวเป่าลมแบบกระจายลม

หลังจากใช้งานหัวเป่าลมเสร็จแล้ว ปล่อยให้หัวเป่าลมเย็นลง ก่อนที่จะถอดออกเพื่อจัดเก็บ

ภาพประกอบของเครื่องเป่าผม อุปกรณ์เสริม และอินเทอร์เฟซผู้ใช้ในคู่มือการใช้งานนี้ มีไว้เพื่อการอ้างอิงเท่านั้น ผลิตภัณฑ์จริงอาจแตกต่างกันไปเนื่องจากการอัปเดตและการปรับปรุงผลิตภัณฑ์

## สวิตช์เปิด/ปิดและการปรับความเร็ว

เลื่อนขึ้นและลงเพื่อสลับใช้งานความเร็วทั้งสองระดับอย่างรวดเร็ว ตรวจสอบว่าได้เลื่อนปิดสวิตช์แล้วก่อนที่จะเสียบปลั๊กเครื่องเป่าผม



## การสลับใช้โหมดต่างๆ

กด  $\odot$  เพื่อสลับเลือกโหมดทั้งสี่แบบ ได้แก่ เย็น ดูแลเส้นผมแห้งเร็ว และอ่อนโยน กดค้างไว้ 3 วินาทีเพื่อสลับเป็นโหมดเย็นกดอีกครั้งเพื่อกลับไปใช้โหมดก่อนหน้า

$*$	$\odot$	$\odot$	$\odot$
เย็น	ดูแลเส้นผม	แห้งเร็ว	อ่อนโยน
ให้อากาศเย็นตามธรรมชาติ โดยไม่มีการสะสมความร้อน เหมาะสำหรับการจัดแต่งทรงผม	ปรับอุณหภูมิในระดับที่เอสเซนส์จะสามารถกระจายตัวและดูดซึ่มเข้าสู่เส้นผมได้ดีที่สุด	เหมาะสำหรับเป่าผมเปียกให้แห้งอย่างรวดเร็ว	โหมดที่ปรับแต่งมาเฉพาะสำหรับเด็ก ให้กระแสมอ่อน/เย็นสลับกันเพื่อปกป้องเส้นผมที่บอบบางของเด็ก

## ฟังก์ชันและการใช้งานหัวเป่าลม

เครื่องเป่าผมมาพร้อมกับหัวเป่าลมแบบแม่เหล็กดูดที่สามารถใส่และถอดออกได้อย่างง่ายดาย เพียงใส่หัวเป่าลมให้ตรงกับวงโลหะเพื่อยึดเข้ากับตัวเครื่องจนเกิดเสียงคลิก หัวเป่าลมสามารถหมุนได้เพื่อการใช้งานที่สะดวก

### หัวเป่าลมเอสเซนส์ดูแลเส้นผม

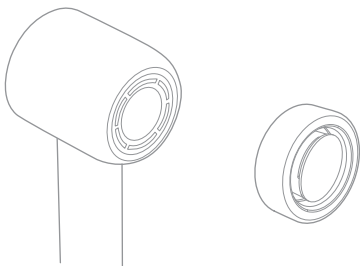

### เกี่ยวกับหัวเป่าลมเอสเซนส์ดูแลเส้นผม



หัวเป่าลมเอสเซนส์



ตลับเอสเซนส์ดูแลเส้นผม

เอสเซนส์ดูแลเส้นผมได้รับการพัฒนาขึ้นในห้องปฏิบัติการเพื่อมอบการดูแลเส้นผมและหนังศีรษะให้กับคุณ

## TH การใช้หัวเป่าลมเอสเซนส์ดูแลเส้นผม

ใส่หัวเป่าลมเอสเซนส์ดูแลเส้นผมเข้ากับเครื่องเป่าผมและใช้งานตามปกติ

**เคล็ดลับ:** เป่าผมจนแห้ง 80% จากนั้นปิดเครื่องเป่าผมและใส่หัวเป่าลมเอสเซนส์ดูแลเส้นผม เปิดเครื่องเป่าผมและปรับเป็นโหมดดูแลเส้นผม แล้วเป่าผมต่อให้แห้งเพื่อให้ได้ผลลัพธ์ที่ดีที่สุด

**การจัดเก็บ:** หลังจากใช้งานหัวเป่าลมเอสเซนส์ดูแลเส้นผมเสร็จแล้ว ปล่อยให้หัวเป่าลมเย็นลงก่อนที่จะถอดออกเพื่อจัดเก็บ

## การเปลี่ยนตลับเอสเซนส์ดูแลเส้นผม

ใส่ตลับเอสเซนส์ดูแลเส้นผมเข้าไปที่ตรงกลางของหัวเป่าลม แล้วใส่หัวเป่าลมเข้ากับเครื่องเป่าผมตามปกติ หากคุณ ไม่ได้กลิ่นใดๆ ขณะใช้หัวเป่าลมเอสเซนส์ดูแลเส้นผมในโหมดดูแลเส้นผม คุณ อาจต้องเปลี่ยนตลับ

	ระยะเวลาการใช้งานที่แนะนำ	60 วัน
	ระยะเวลาที่ใช้ได้	3 ปี
	วันที่ผลิต	ดูที่บรรจุภัณฑ์ของผลิตภัณฑ์

# ฟังก์ชันและการใช้งานหัวเป่าลม

## หัวเป่าลมป้องกันผมซีฟู

การผสมผสานระหว่างการออกแบบที่ช่วยเร่งความเร็วลม 3 ส่วน และพื้นผิวที่ลื่นไหล ทำให้เกิดลมดูดอันตรายพลังที่จะทำให้เส้นผมของคุณเรียบตรง ช่วยให้ลูกผมนุ่มลื่น และใช้งานร่วมกับหวีได้เพื่อให้เส้นผมของคุณ โด่งงออย่างเป็นธรรมชาติ

การใส่หัวเป่าลม: ตามภาพที่แสดงด้านล่าง ใส่หัวเป่าลมเข้าไป โดยให้ด้านที่มีฉลาก "DREAME" หันขึ้นด้านบน

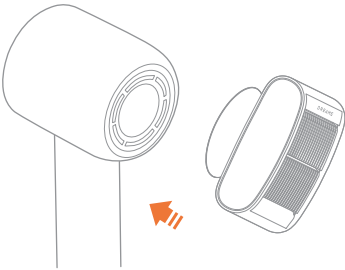

หลังการใช้งาน ให้จับทั้งสองด้านของหัวเป่าลมเพื่อถอดออก

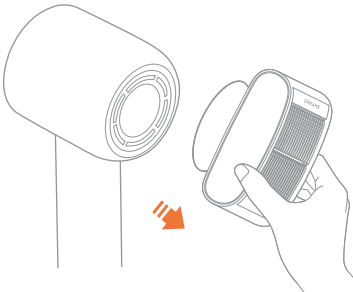

## TH ฟังก์ชันและการใช้งานหัวเป่าลม

### หัวเป่าลมแบบแบน

สร้างกระแสลมที่นุ่มนวลและควบคุมได้มากขึ้น โดยเป่าได้ตั้งแต่โคนผมไปจนถึงปลายผม ช่วยยึดผมให้ตึงตรงเพื่อเพิ่มความเงางาม

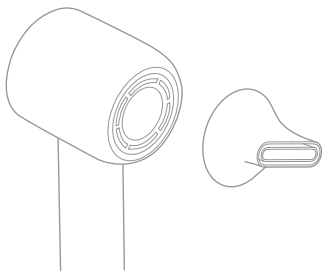

### หัวเป่าลมจัดแต่งทรงผม

เพิ่มพลังการเป่าลมได้อย่างรวดเร็วและมีประสิทธิภาพสำหรับจัดแต่งทรงผมเฉพาะจุด

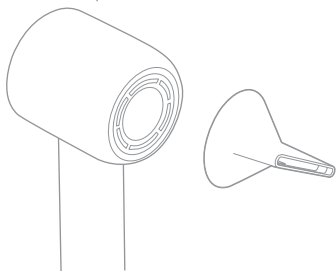

# ฟังค์ชันและการใช้งานหัวเป่าลม

## หัวเป่าลมแบบกระจายลม

เป่าผมของคุณให้แห้งครึ่งหนึ่ง แล้วม้วนผมเข้าไปในหัวเป่าลมแบบกระจายลมและเป่าผมให้แห้ง วิธีนี้จะทำให้เส้นผมของคุณโค้งงออย่างสวยงามเป็นธรรมชาติ

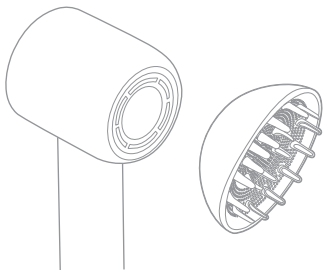

## TH การทำความสะอาดและการบำรุงรักษา

⚠ ต้องทำความสะอาดตัวกรองเป็นประจำ เพื่อป้องกันไม่ให้สิ่งสกปรกสะสมและช่วยให้อากาศไหลเวียนได้ราบรื่น

- ก่อนทำความสะอาดตัวกรอง ตรวจสอบว่าได้ปิดเครื่องเป่าผมและถอดปลั๊กแล้ว

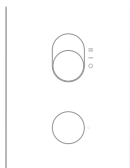

- ตัวกรองอากาศเป็นแม่เหล็ก จับที่ด้ามจับแล้วดึงตัวกรองอากาศลงมาตรงๆ เพื่อถอดออกจากด้ามจับ



⚠ ห้ามล้างตัวกรองสแตนเลสสตีลด้วยน้ำ เพราะอาจทำให้ตัวกรองทำงานไม่ถูกต้อง

## การทำความสะอาดและการบำรุงรักษา

- ใช้ผ้าแห้งที่ไม่มีขน แปรขนนุ่ม หรือแปรงสีฟันเพื่อขจัดสิ่งสกปรกที่ติดอยู่บนพื้นผิวของตัวกรองสแตนเลสสตีล

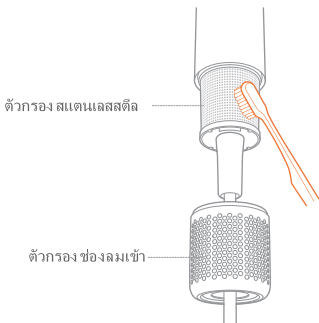

- หลังจากทำความสะอาดแล้ว ให้ใส่ตัวกรองช่องลมเข้าในช่องด้ามจับจนกว่าจะได้ยินเสียง "คลิก" ซึ่งเป็นเสียงที่บ่งบอกว่าแม่เหล็กเข้าที่แล้วและการติดตั้งเสร็จสมบูรณ์



## TH พารามิเตอร์พื้นฐาน

ชื่อผลิตภัณฑ์	Dreame High-Speed Hair Dryer
หมายเลขรุ่น	AHD9
พิกัดแรงดันไฟฟ้า	220-240V <sup>~</sup>
พิกัดความถี่	50/60 Hz
พิกัดกำลังไฟ	1600 W
ขนาดผลิตภัณฑ์	76 × 90 × 255 มม.
วันที่ผลิต	ดูที่บรรจุภัณฑ์ของผลิตภัณฑ์

# รายการข้อผิดพลาดเกี่ยวกับประสิทธิภาพการทำงานของ Dreame High-Speed Hair Dryer

ชื่อ	ข้อผิดพลาดเกี่ยวกับประสิทธิภาพการทำงาน
Dreame High-Speed Hair Dryer	<ol style="list-style-type: none"> <li>1. สวิตช์เปิด/ปิด ไม่ทำงาน</li> <li>2. เครื่องเป่าผมเป่าลมเย็นในโหมดแห้งเร็ว</li> <li>3. หน้าจอแสดงผลไม่ทำงาน แต่เครื่องเป่าผมทำงานปกติ</li> <li>4. ไม่สามารถสลับโหมดได้ขณะที่เครื่องผมกำลังทำงาน</li> <li>5. เครื่องผมข้างในเป็นสีแดง และมีควันออกมา</li> </ol>

## หมายเหตุ

- เนื่องจากจำเป็นต้องใช้บรรจุภัณฑ์ในการจัดส่งเครื่องเป่าผมอย่างปลอดภัย จึงขอแนะนำให้คุณเก็บบรรจุภัณฑ์ไว้อย่างน้อย 30 วันนับจากวันที่ได้รับ

## ประกาศแสดงความสอดคล้องตามมา ตรฐานของสหภาพยุโรป



เรา Dream e Trading (Tianjin) Co., Ltd. ขอประกาศว่า  
อุปกรณ์นี้สอดคล้องกับคำสั่งที่เกี่ยวข้องและบรรทัดฐานของ  
ยุโรปและบทแก้ไขเพิ่มเติม เนื้อหาทั้งหมดของประกาศแสดง  
ความสอดคล้องตามมาตราฐานของสหภาพยุโรปมีอยู่ที่  
อินเทอร์เน็ตต่อไปนี้ ที่อยู่: <https://globaldreametech.com>

## ข้อมูลการกำจัดและการรีไซเคิลของ WEEE



ผลิตภัณฑ์ทั้งหมดที่มีสัญลักษณ์นี้เป็นขยะอุปกรณ์ไฟฟ้าและ  
อิเล็กทรอนิกส์ (WEEE ตามคำสั่ง 2012/19/EU) ซึ่งไม่ควรทิ้ง  
รวมกับขยะในครัวเรือนที่ไม่ได้แยกประเภท คุณควรปกป้อง  
สุขภาพของมนุษย์และสิ่งแวดล้อมด้วยการส่งมอบอุปกรณ์ที่  
ไม่ใช่แล้วของคุณ ไปยังจุดรวบรวมที่กำหนดไว้สำหรับการรีไซเคิล  
อุปกรณ์ไฟฟ้าและอิเล็กทรอนิกส์ที่ เสียแล้ว ซึ่งแต่งตั้ง  
โดยรัฐบาลหรือหน่วยงานท้องถิ่น การกำจัดและการรีไซเคิล  
อย่างถูกต้องจะช่วยป้องกันผลกระทบด้านลบที่อาจเกิดขึ้นต่อสิ่ง  
แวดล้อมและสุขภาพของมนุษย์ โปรดติดต่อผู้ติดตั้งหรือหน่วย  
งานท้องถิ่นเพื่อขอข้อมูลเพิ่มเติมเกี่ยวกับสถานที่ ตลอดจนข้อ  
กำหนดและเงื่อนไขของจุดรวบรวมนดังกล่าว

# Tính năng sản phẩm

Máy sấy tóc tốc độ cao Dreame với động cơ không chổi than tốc độ cao, hệ thống sấy với nhiệt độ không đổi và công nghệ chăm sóc tóc ion âm được thiết kế cẩn thận bởi phòng thí nghiệm khí động lực học của Dreame để đáp ứng nhu cầu sấy tóc cá nhân của bạn.

## Động cơ không chổi than tốc độ cao

Với động cơ 130.000 rpm được Dreame phát triển độc lập, máy sấy tóc tạo ra luồng khí mạnh sấy khô tóc nhanh chóng mà không làm hư tóc.

## Hiển thị chế độ thông minh

Bốn chế độ—Làm mát, Chăm sóc tóc, Sấy nhanh và Nhẹ nhàng—có thể hiển thị rõ ràng.

## Công nghệ chăm sóc tóc với đầu sấy độc đáo

Được phát triển bởi phòng thí nghiệm, công nghệ tinh chất chăm sóc tóc giúp đưa dưỡng chất vào sâu bên trong tóc để giữ độ ẩm cho tóc.

## Công nghệ chăm sóc tóc ion âm

Bộ phát ion platinum âm tích hợp sẵn tạo ra các ion âm tập trung để trung hòa các điện tích dương và âm trong tóc, giảm tích tụ tĩnh điện và tránh xoăn rối.

## Thiết kế vị trí động cơ theo chiều dọc

Động cơ được đặt theo chiều thẳng đứng trong tay cầm, hạ thấp trọng tâm của máy sấy tóc để mang đến cảm giác cầm nắm thoải mái và cân bằng hơn.

## Thiết kế giảm tiếng ồn

Tối ưu hóa động cơ điều chỉnh tiếng ồn có tần số cao sắc nét thành tần số tai người không thể nghe được, tiếng ồn còn được giảm hơn nữa với khả năng cân bằng động và xếp cách âm bổ sung, mang đến trải nghiệm người dùng tốt hơn.

## VN Tổng quan về sản phẩm

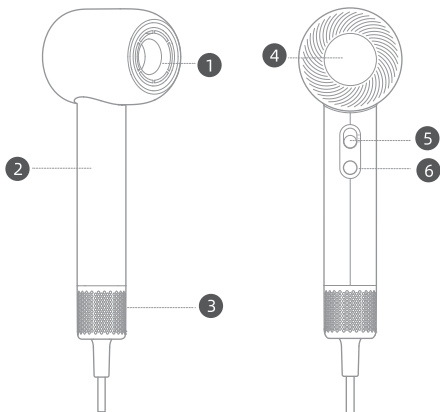

1 Cửa thông đầu thoát khí

2 Tay cầm

3 Bộ lọc luồng khí có thể tháo rời

Để tránh nguy hiểm, không sử dụng máy sấy tóc mà không có bộ lọc luồng khí.

4 Màn hình hiển thị

5 Nút Bật/Tắt & Cài đặt tốc độ

6 Bộ chọn chế độ



Biểu tượng này có nghĩa là "Không sử dụng khi tắm bồn hoặc tắm vòi sen".

Hình minh họa máy sấy tóc, phụ kiện và giao diện người dùng trong hướng dẫn sử dụng chỉ dành cho mục đích tham khảo. Sản phẩm thực tế có thể thay đổi do cập nhật và cải thiện sản phẩm.

# Phụ kiện



Đầu sấy Tinh  
chất chăm  
sóc tóc



Đầu sấy phòng  
suôn mượt



Đầu tạo kiểu



Đầu sấy duỗi  
thẳng

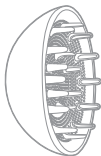

Đầu sấy khuếch tán

Sau khi sử dụng xong đầu sấy, để đầu sấy nguội xuống trước khi tháo ra và cất.

Hình minh họa máy sấy tóc, phụ kiện và giao diện người dùng trong hướng dẫn sử dụng chỉ dành cho mục đích tham khảo. Sản phẩm thực tế có thể thay đổi do cập nhật và cải thiện sản phẩm.

# Cài đặt

## Nút Bật/Tắt & Cài đặt tốc độ

Trượt lên và xuống để chuyển nhanh giữa hai cài đặt tốc độ.

Đảm bảo đã tắt công tắc trước khi cắm máy sấy tóc vào.

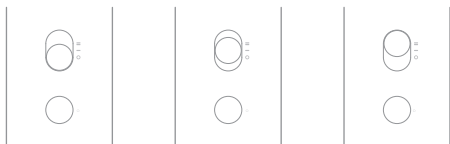





Tắt (○)

Tốc độ thấp  
(-)

Tốc độ cao  
(=)

## Chuyển đổi chế độ

Nhấn ○ để chuyển qua bốn mức cài đặt nhiệt: Làm mát, Chăm sóc tóc, Sấy nhanh và Nhẹ nhàng. Nhấn và giữ trong 3 giây để chuyển sang chế độ Làm mát. Nhấn lại để trở về chế độ trước đó.

			
Làm mát	Chăm sóc tóc	Sấy nhanh	Nhẹ nhàng
Tạo ra khí mát tự nhiên mà không tích tụ nhiệt. Thích hợp để tạo kiểu tóc.	Đặt nhiệt độ ở mức phù hợp nhất cho phép tinh chất khuếch tán và hấp thụ.	Thích hợp để sấy nhanh tóc ướt.	Chế độ tùy chỉnh dành cho trẻ em, với luồng khí ấm/mát luân phiên để bảo vệ tóc mềm của trẻ.

# Chức năng và Cách sử dụng đầu sấy

Máy sấy tóc được trang bị đầu sấy nam châm dễ tháo lắp; chỉ cần đặt thẳng đầu sấy với vòng kim loại để gắn chúng vào nhau. Đầu sấy có thể xoay để dễ sử dụng.

## Đầu sấy Tinh chất chăm sóc tóc

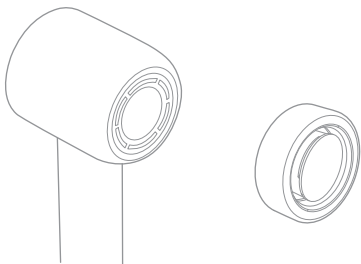

## Giới thiệu về Đầu sấy Tinh chất chăm sóc tóc



Đầu sấy tinh chất



Ngăn chứa Tinh chất chăm sóc tóc

Tinh chất chăm sóc tóc được phòng thí nghiệm phát triển để chăm sóc tóc và da đầu của bạn.

## Sử dụng đầu sấy Tinh chất chăm sóc tóc

Lắp đầu sấy Tinh chất chăm sóc tóc vào máy sấy tóc và sử dụng bình thường.

Mẹo: Sấy khô tóc cho đến khi tóc khô đến 80%, sau đó tắt máy sấy tóc và lắp đầu sấy tinh chất chăm sóc tóc. Bật máy sấy tóc và chuyển sang chế độ Chăm sóc tóc trước khi tiếp tục sấy khô tóc để có kết quả tốt nhất.

Bảo quản: Sau khi đã sử dụng xong đầu sấy tinh chất chăm sóc tóc, để đầu sấy nguội xuống trước khi tháo ra và cất.

## Thay ngăn chứa Tinh chất chăm sóc tóc

Đặt ngăn chứa Tinh chất chăm sóc tóc vào giữa đế của đầu sấy và lắp đầu sấy như bình thường. Nếu bạn không ngửi thấy bất kỳ mùi gì khi sử dụng đầu sấy Tinh chất chăm sóc tóc ở chế độ nhiệt độ không đổi, bạn nên thay ngăn chứa.

	Thời gian sử dụng được đề xuất	60 ngày
	Thời hạn hiệu lực	3 năm
	Ngày sản xuất	Xem bao bì sản phẩm

# Chức năng và Cách sử dụng đầu sấy

## Đầu sấy duỗi thẳng

Sự kết hợp giữa thiết kế tăng tốc 3 phần và bề mặt được thiết kế tinh gọn tạo ra luồng khí hút mạnh mẽ giúp làm thẳng tóc, giúp cho mái tóc mượt mà và kết hợp với lược để tạo cho tóc có độ cong tự nhiên.

Lắp đặt đầu sấy: Như minh họa dưới đây, lắp đầu sấy sao cho cạnh bên có nhãn "DREAME" hướng lên trên.

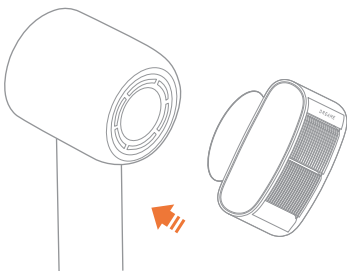

Sau khi sử dụng, giữ cả hai bên đầu sấy để tháo đầu sấy.

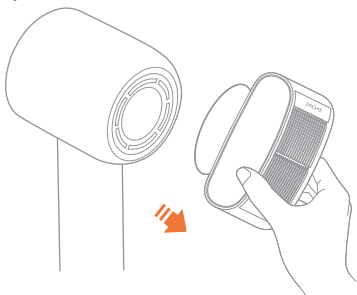

## VN Chức năng và Cách sử dụng đầu sấy

### Đầu sấy phòng suôn mượt

Tạo luồng khí dễ dàng kiểm soát hơn để tóc bạn suôn mượt bằng cách thổi từ chân đến ngọn tóc, giúp tóc vào nếp và bóng bệh chuẩn salon.

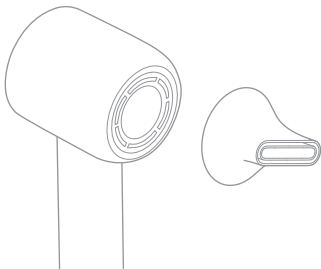

### Đầu tạo kiểu

Tập trung luồng khí nhanh chóng và hiệu quả để tạo kiểu tóc ở một khu vực nhất định.

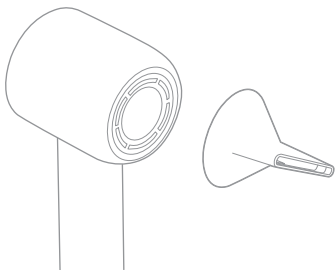

# Chức năng và Cách sử dụng đầu sấy

## Đầu sấy khuếch tán

Thổi khô một phần tóc, đặt các lọn tóc vào đầu sấy khuếch tán và sấy khô tóc. Đầu sấy này sẽ mang đến cho mái tóc của bạn những lọn cong đầy tự nhiên và thanh lịch.

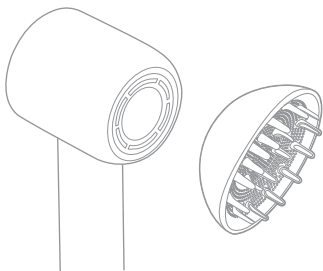

## VN Vệ sinh và Bảo trì

- ⚠ Cần vệ sinh bộ lọc thường xuyên để tránh tích tụ các mảnh vụn và đảm bảo luồng khí ra vào thông thoáng.
- Trước khi vệ sinh bộ lọc, đảm bảo đã tắt máy sấy tóc và rút phích cắm điện.

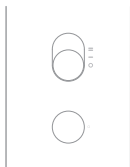

- Bộ lọc luồng khí được gắn bằng nam châm. Giữ tay cầm và kéo bộ lọc khí xuống để tháo bộ lọc ra khỏi tay cầm.



- ⚠ Không rửa bộ lọc bằng thép không gỉ với nước vì làm như vậy có thể khiến bộ lọc không hoạt động đúng cách.

## Vệ sinh và Bảo trì

- Sử dụng vải khô không xơ, bàn chải mềm hoặc bàn chải đánh răng để loại bỏ mọi mảnh vụn bám vào bề mặt của bộ lọc bằng thép không gỉ.

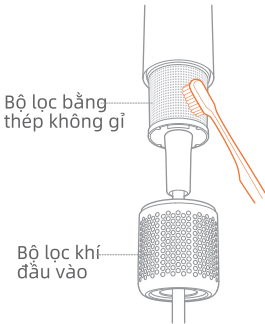

- Sau khi làm sạch, lắp bộ lọc khí vào rãnh tay cầm cho đến khi nghe thấy tiếng “cách” báo hiệu nam châm đã vào đúng vị trí và quá trình lắp đã hoàn tất.



## VN Thông số cơ bản

Tên sản phẩm	Máy sấy tóc tốc độ cao Dreame
Số model	AHD9
Điện áp định mức	220-240V~
Tần số định mức	50/60 Hz
Công suất định mức	1600 W
Kích thước sản phẩm	76 × 90 × 255 mm
Ngày sản xuất	Xem bao bì sản phẩm

# Danh sách lỗi hiệu suất máy sấy tóc tốc độ cao Dreame VN

Tên	Lỗi hiệu suất
Máy sấy tóc tốc độ cao Dreame	<ol style="list-style-type: none"><li>1. Công tắc bật/tắt không hoạt động</li><li>2. Máy sấy tóc thổi khí mát ở chế độ Sấy nhanh</li><li>3. Màn hình hiển thị không hoạt động, nhưng máy sấy tóc hoạt động</li><li>4. Không thể chuyển chế độ khi máy sấy tóc đang hoạt động</li><li>5. Máy sấy tóc có màu đỏ bên trong và có khói bốc ra</li></ol>

## Lưu ý

- Vì cần có bao bì đóng gói để vận chuyển máy sấy tóc an toàn, cần cất giữ bao bì trong ít nhất 30 ngày kể từ ngày nhận.



Chúng tôi, Dreame Trading (Tianjin) Co., Ltd., sau đây tuyên bố thiết bị này tuân thủ Chỉ thị và Tiêu chuẩn châu Âu hiện hành, cùng bản sửa đổi. Toàn văn tuyên bố tuân thủ EU có tại địa chỉ Internet sau đây: <https://global.dreameotech.com>

## Thông tin loại thải và tái chế WEEE

---



Mọi sản phẩm có biểu tượng này đều là rác thải dạng thiết bị điện và điện tử (WEEE theo chỉ thị 2012/19/EU) và không được trộn lẫn với rác thải sinh hoạt chưa phân loại khác. Thay vào đó, bạn cần bảo vệ sức khỏe con người và môi trường bằng cách bàn giao thiết bị rác thải này đến điểm thu gom được chỉ định để tái chế rác thải là thiết bị điện và điện tử, do chính phủ hoặc chính quyền địa phương quy định. Loại thải và tái chế đúng cách giúp ngăn ngừa các hậu quả tiêu cực có thể xảy ra đối với môi trường và sức khỏe con người. Vui lòng liên hệ bên lắp đặt hoặc chính quyền địa phương để biết thêm thông tin về vị trí cũng như các điều khoản và điều kiện của những điểm thu gom đó.

## Fitur Produk

Pengering Rambut Berkecepatan Tinggi Dreame dengan motor tanpa sikat berkecepatan tinggi, sistem pengeringan suhu konstan dan teknologi perawatan rambut yang ion negatifnya telah dirancang dengan cermat oleh laboratorium aerodinamika Dreame untuk memenuhi kebutuhan pengeringan rambut Anda.

### **Motor Tanpa Sikat Berkecepatan Tinggi**

Dengan motor berkecepatan 130.000 rpm yang dikembangkan secara mandiri oleh Dreame, pengering rambut ini secara instan menghasilkan aliran udara kuat yang mengeringkan rambut dengan cepat tanpa merusak rambut.

### **Tampilan Mode Pintar**

Ada Empat mode yang dapat ditampilkan dengan jelas, yakni Cool, Hair Care, Quick Dry, dan Gentle.

### **Teknologi Perawatan Rambut dengan Nozzle Unik**

Dikembangkan oleh laboratorium khusus, Esensi Perawatan Rambut memelihara rambut agar senantiasa lembap.

### **Teknologi Perawatan Rambut Ion Negatif**

Pemancar ion platina negatif bawaan menghasilkan ion negatif terkonsentrasi untuk menetralkan muatan positif dan negatif pada rambut, mengurangi muatan statis dan menghindari kusut.

### **Penempatan Motor Vertikal**

Motor ini ditempatkan secara vertikal pada gagang, sehingga menurunkan pusat gravitasi pengering rambut untuk pegangan yang lebih nyaman dan seimbang.

### **Desain Pengurangan Kebisingan**

Pengoptimalan motor mengatur kebisingan frekuensi tinggi tajam menjadi frekuensi yang tidak dapat dideteksi telinga manusia. Terlebih lagi, dengan penyeimbangan dinamis dan busa akustik tambahan, kebisingan akan berkurang. Hal ini akan memberi Anda pengalaman pengguna yang lebih baik.

## ID Ringkasan Produk

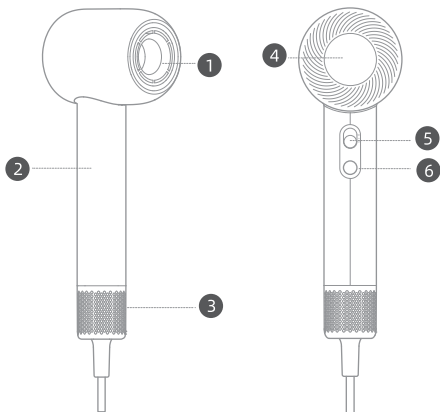

- 1 Ventilasi Udara Keluar
- 2 Gagang
- 3 Filter Aliran Udara yang Dapat Dilepas
- 4 Layar Tampilan
- 5 Tombol On/Off & Pengaturan Kecepatan
- 6 Pemilih Mode

Jangan gunakan pengering rambut tanpa filter aliran udara demi menghindari bahaya.



Simbol ini berarti "Jangan digunakan saat mandi."

Ilustrasi pengering rambut, aksesoris, dan antarmuka pengguna dalam petunjuk pengguna hanya sebagai referensi. Produk sebenarnya dapat berbeda, tergantung pada pembaruan dan peningkatan produk.



Nozzle Esensi  
Perawatan  
Rambut



Nozel  
Pelembut



Nozzle  
Penataan



Nozzle Anti Kusut

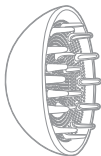

Nozzle Diffuser

Setelah Anda selesai menggunakan nozzle, biarkan dingin dahulu sebelum disimpan.

Ilustrasi pengering rambut, aksesori, dan antarmuka pengguna dalam petunjuk pengguna hanya sebagai referensi. Produk sebenarnya dapat berbeda, tergantung pada pembaruan dan peningkatan produk.

# ID Pengaturan

## Tombol On/Off & Pengaturan Kecepatan

Geser ke atas dan ke bawah untuk berpindah antara dua setelan kecepatan dengan cepat. Pastikan sakelar telah dimatikan sebelum menyambungkan pengering rambut ke sumber listrik.







Off ( o )

Kecepatan Rendah ( - )

Kecepatan Tinggi ( = )

## Mengubah Mode

Tekan  $\circ$  untuk memutar empat mode: Sejuk, Merawat Rambut, Cepat Kering, dan Lembut. Tekan dan tahan selama 3 detik untuk mengubah ke mode Sejuk: Tekan lagi untuk kembali ke mode sebelumnya.

			
Cold	Hair Care	Quick Dry	Gentle
Mengeluarkan udara sejuk alami tanpa menumpuk panas. Suitable for hair styling.	Atur suhu ke tingkat yang paling memungkinkan esensi menyebar dan diserap.	mengeringkan rambut basah dengan cepat.	Mode khusus untuk anak-anak, dengan aliran udara hangat/sejuk bergantian untuk melindungi rambut lembut anak-anak.

# Fungsi dan Penggunaan Nozzle ID

Pengering rambut ini dilengkapi dengan nozzle isap magnetis yang mudah dipasang dan dilepas; cukup dekatkan nozzle dengan cincin logam untuk memasangnya. Nozzle dapat diputar untuk kemudahan penggunaan.

## Nozzle Esensi Perawatan Rambut

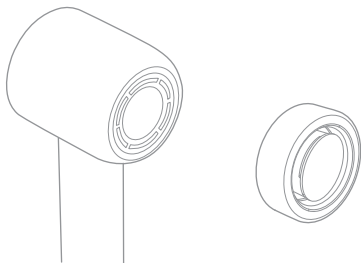

## Tentang Nozzle Esensi Perawatan Rambut



Nozzle Esensi



Kartrid Esensi Perawatan Rambut

Esensi Perawatan Rambut dikembangkan oleh laboratorium untuk merawat rambut dan kulit kepala Anda.

## **ID** Menggunakan Nozzle Esensi Perawatan Rambut

Pasang Nozzle Esensi Perawatan Rambut ke pengering rambut dan gunakan secara normal.

**Tips:** Keringkan rambut bersih hingga kering 80%, kemudian matikan pengering rambut dan pasang Nozzle Esensi Perawatan Rambut. Nyalakan pengering rambut dan atur ke mode Perawatan Rambut sebelum lanjut mengeringkan rambut Anda demi mendapatkan hasil terbaik.

**Penyimpanan:** Setelah Anda selesai menggunakan Nozzle Esensi Perawatan Rambut, biarkan dingin sebelum disimpan.

## Mengganti Kartrid Esensi Perawatan Rambut

Pasang kartrid Esensi Perawatan Rambut di bagian tengah nozzle dan pasang nozzle seperti biasa. Jika Anda tidak dapat mencium bau apa pun saat menggunakan Nozzle Esensi Perawatan Rambut di mode Perawatan Rambut, kartrid harus diganti.

	Waktu pemakaian yang disarankan	60 hari
	Periode valid	3 tahun
	Tanggal produksi	Lihat kemasan produk

# Fungsi dan Penggunaan Nozzle ID

## Nozzle Anti Kusut

Kombinasi dari desain percepatan 3 bagian dan permukaan yang ramping menciptakan aliran udara mengisap kuat yang meluruskan rambut Anda, membantu melembutkan rambut tidak rapi, dan cocok dengan sisir untuk memberi lekukan alami pada rambut Anda.

Pemasangan nozzle: Seperti yang ditunjukkan di bawah ini, sesuaikan nozzle agar bagian dengan label "DREAME" menghadap ke atas.

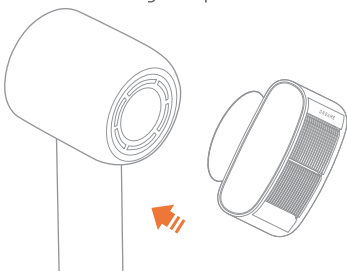

Setelah digunakan, pegang kedua sisi nozzle untuk melepaskan.

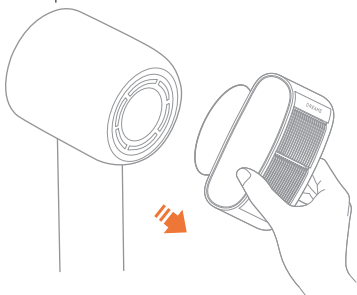

## ID Fungsi dan Penggunaan Nozzle

### Nozzle Pelembut

Menciptakan aliran udara yang lebih lembut dan terkendali, dari pangkal hingga ujung rambut, serta meluruskan rambut untuk menambah kilau rambut Anda.

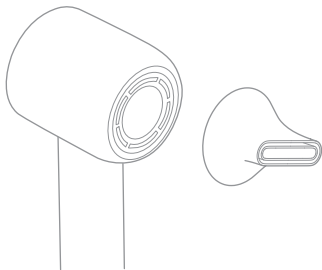

### Nozzle Penataan

Mengonsentrasikan aliran udara secara cepat dan efisien untuk penataan rambut tertentu.

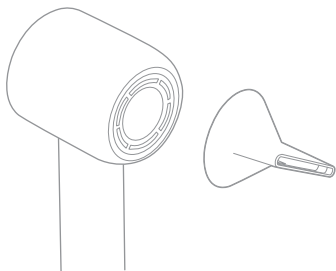

# Fungsi dan Penggunaan Nozzle ID

## Nozzle Diffuser

Setengah keringkan rambut Anda, letakkan nozzle diffuser pada rambut keriting lalu keringkan. Tindakan ini akan memberikan lekukan alami dan elegan kepada rambut Anda.

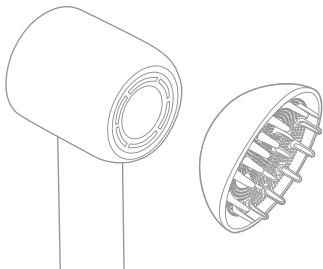

## ID Pembersihan dan Perawatan

- ⚠ Filter perlu dibersihkan secara teratur untuk mencegah tumpukan debu dan memastikan aliran udara yang bebas hambatan.
- Sebelum membersihkan filter, pastikan bahwa pengering rambut telah dimatikan dan dicabut dari sumber listrik.

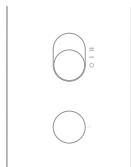

- Filter aliran udara terpasang secara magnetis. Pegang gagang dan tarik filter aliran udara tegak lurus ke bawah untuk melepaskannya dari gagang.



- ⚠ Jangan bilas filter stainless steel dengan air karena dapat menyebabkan filter tidak berfungsi dengan benar.

## Pembersihan dan Perawatan

- Gunakan kain kering bebas serat, sikat lembut, atau sikat gigi untuk menghilangkan kotoran yang menempel pada permukaan filter stainless steel.

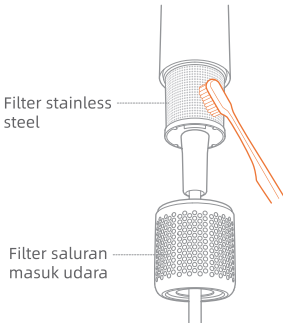

- Setelah dibersihkan, masukkan filter saluran aliran udara masuk ke slot gagang, hingga terdengar bunyi "klik", yang menunjukkan bahwa magnet sudah terpasang dan pemasangan telah selesai.



## ID Parameter Dasar

Nama produk	Pengering Rambut Berkecepatan Tinggi Dreame
Nomor model	AHD9
Tegangan tetapan	220-240 V~
Frekuensi tetapan	50/60 Hz
Daya tetapan	1600 W
Dimensi produk	76 × 90 × 255 mm
Tanggal produksi	Lihat kemasan produk

# Daftar Kesalahan Kinerja Pengering Rambut Berkecepatan Tinggi Dreame

Nama	Kesalahan kinerja
Pengering Rambut Berkecepatan Tinggi Dreame	<ol style="list-style-type: none"><li>1. Tombol on/off tidak berfungsi</li><li>2. Pengering rambut meniupkan udara dingin dalam mode Quick Dry</li><li>3. Layar tampilan tidak berfungsi, tetapi pengering rambut dapat menyala</li><li>4. Tidak dapat mengganti mode padahal pengering rambut berfungsi</li><li>5. Terdapat sesuatu berwarna merah di dalam bagian pengering rambut dan pengering rambut mengeluarkan asap</li></ol>

## Catatan

- Kemasan diperlukan untuk mengirim pengering rambut dengan aman, disarankan agar Anda menyimpan kemasan paling tidak selama 30 hari sejak tanggal penerimaan.

**CE** Kami, Dreame Trading (Tianjin) Co., Ltd., dengan ini, menyatakan bahwa peralatan ini mematuhi Arahan dan Standar Eropa, serta segala perubahannya yang berlaku.  
Teks lengkap deklarasi kesesuaian Uni Eropa tersedia di alamat internet berikut:  
<https://global.dreametech.com>

## Informasi Pembuangan dan Daur Ulang WEEE

---



Semua produk dengan simbol ini adalah limbah peralatan listrik dan elektronik (WEEE sesuai arahan 2012/19/EU) yang mana tidak boleh dicampur dengan sampah rumah tangga yang tidak tersortir. Anda harus melindungi kesehatan manusia dan lingkungan dengan cara menyerahkan limbah peralatan ke titik pengumpulan yang ditugaskan untuk mendaur ulang limbah peralatan listrik dan elektronik, yang ditunjuk oleh pemerintah atau otoritas setempat. Pembuangan dan daur ulang yang tepat akan membantu mencegah potensi konsekuensi negatif terhadap lingkungan dan kesehatan manusia. Hubungi otoritas setempat untuk informasi lebih lanjut tentang lokasi serta syarat dan ketentuan tempat pengumpulan tersebut.

## مميزات المنتج

اعتنى مختبر الديناميكا الهوائية التابع لشركة Dreame بتصميم مجفف الشعر العالي السرعة من Dreame والذي يتميز بمحرك عالي السرعة من دون فرشاة، وبنظام تجفيف بدرجة حرارة ثابتة، وتقنية عناية بالشعر تعتمد على الأيونات السالبة، وذلك بهدف تلبية احتياجاتك الشخصية في ما يتعلق بتجفيف الشعر.

### محرك عالي السرعة من دون فرشاة

يولد مجفف الشعر تدفق هواء قويًا يجفف الشعر بسرعة من دون إتلافه، وذلك بفضل المحرك الذي تبلغ سرعته 130000 دورة في الدقيقة والذي طورته Dreame بشكل مستقل.

### شاشة عرض الوضع الذكي

يمكن عرض الأوضاع الأربعة – وهي الوضع "الهواء البارد" ووضع "العناية بالشعر" ووضع "التجفيف السريع" ووضع "الهواء اللطيف" - بوضوح.

### تقنية عناية بالشعر من خلال فوهة فريدة

تغذي مادة العناية بالشعر التي طورها المختبر الشعري حتى الجذور للحفاظ على ترطيبه.

### تقنية العناية بالشعر بالأيونات السالبة

يولد مرسل الأيونات البلاطينية السالبة المدمج أيونات سالبة مركزة لتحديد الشحنات الموجبة والسالبة في الشعر، ما يؤدي إلى تقليل تراكم الشحنات الساكنة وتجنب التجعد.

### الوضع الرأسي للمحرك

تم وضع المحرك بشكل عمودي داخل المقبض، ما يخفض من مركز ثقل مجفف الشعر من أجل توفير قبضة مريحة ومتوازنة أكثر.

### تصميم يتميز بصوت خافت

يعدّل تحسين المحرك الضوضاء الحادة والعالية التردد لتصبح ذات تردد لا يمكن للأذن البشرية سماعه، ويتم تعزيز خفض الضوضاء من خلال التوازن الديناميكي والإسفننج الصوتي المضاف، ما يمنحك تجربة مستخدم أفضل.

## نظرة عامة على المنتج

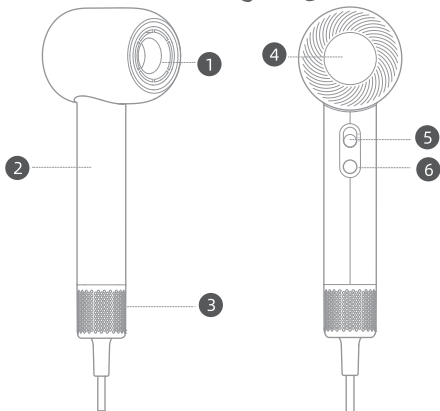

- 1 فتحة خروج الهواء
- 2 المقبض
- 3 فلتر تدفق الهواء القابل للإزالة  
لتجنب الخطر، لا تستخدم مجفف  
الشعر من دون فلتر تدفق الهواء.
- 4 شاشة العرض
- 5 مفتاح التشغيل/إيقاف  
التشغيل وإعدادات السرعة
- 6 محدد الوضع



يعني هذا الرمز "لا تستخدم المنتج في حوض الاستحمام أو تحت الدش".

إن الرسوم التوضيحية الخاصة بمجفف الشعر والملحقات وواجهة المستخدم الواردة في دليل المستخدم هي لأغراض توضيحية فقط. وقد يختلف المنتج الفعلي بسبب تحديثات المنتج وتحسيناته.



فوهة التنظيف

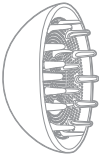

فوهة الترطيب

فوهة مادة العناية  
بالشعر

فوهة الموزّع



فوهة فك التجعيد

بعد الانتهاء من استخدام الفوهة، اتركها تبرد قبل فكها للتخزين.

إن الرسوم التوضيحية الخاصة بمجفف الشعر والملحقات وواجهة المستخدم الواردة في دليل المستخدم هي لأغراض توضيحية فقط. وقد يختلف المنتج الفعلي بسبب تحديثات المنتج وتحسيناته.

## الإعدادات

### مفتاح التشغيل/إيقاف التشغيل وإعدادات السرعة

حرّك لأعلى ولأسفل للتبديل بسرعة بين إعدادي السرعة.  
تأكد من أن المفتاح متوقف عن التشغيل قبل توصيل مجفف الشعر.

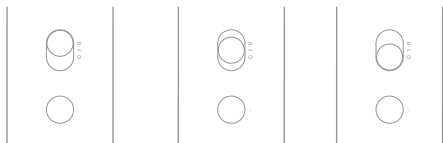

سرعة عالية (=)

سرعة منخفضة (-)

إيقاف التشغيل  
(⏻)

## تبديل الأوضاع

اضغط على ⏻ للتنقل بين الأوضاع الأربعة: "الهواء البارد"  
"العناية بالشعر" و"التجفيف السريع" و"الهواء اللطيف". اضغط  
مع الاستمرار لمدة 3 ثوانٍ للتبديل إلى وضع "الهواء البارد".  
اضغط مرة أخرى للعودة إلى الوضع السابق.

☺	☀	☺	* ❄
الهواء اللطيف	التجفيف السريع	العناية بالشعر	الهواء البارد
وضع مُخصَّص للأطفال، مع التبديل بين تدفق الهواء الدافئ/البارد لحماية نضارة شعر الأطفال.	مناسب لتجفيف الشعر الرطب بسرعة.	يُثبَّت درجة الحرارة عند مستوى يسمح بتوزيع المادة وامتصاصها على أفضل وجه.	يُنتج هواءً طبيعيًا باردًا ولا يسمح بتراكم الحرارة. مناسب لتصفيف الشعر.

## وظائف الفوهة واستخدامها

تم تزويد مجفف الشعر بفوهة شفط مغناطيسية يسهل تركيبها وإزالتها؛ وليس عليك إلا تركيب الفوهة على الحلقة المعدنية لتسمع صوت طقطقة تركيبهما معًا. وتكون الفوهة قابلة للتدوير لمزيد من سهولة الاستخدام.

### فوهة مادة العناية بالشعر

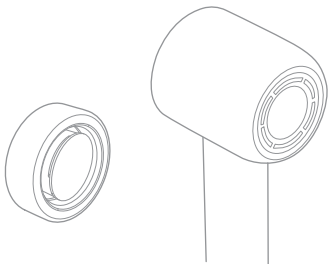

### حول فوهة مادة العناية بالشعر

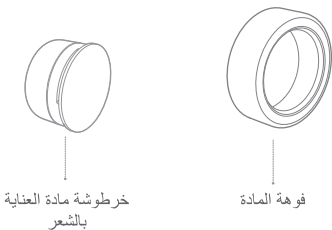

يطور المختبر مادة العناية بالشعر لرعاية شعرك وفروة الرأس.

## استخدام فوهة مادة العناية بالشعر

قم بتركيب فوهة مادة العناية بالشعر في مجفف الشعر واستخدمها بشكل طبيعي.

**تلميح:** جفف الشعر النظيف الجاف بالهواء إلى أن يصبح جافاً بنسبة 80%، ثم أوقف تشغيل مجفف الشعر، وركّب فوهة مادة العناية بالشعر. شغل مجفف الشعر واضبطه على وضع "العناية بالشعر" قبل متابعة تجفيف شعرك للحصول على أفضل النتائج.

**التخزين:** بعد الانتهاء من استخدام فوهة مادة العناية بالشعر، اتركها تبرد قبل فكها للتخزين.

## استبدال خرطوشة مادة العناية بالشعر

ضع خرطوشة مادة العناية بالشعر في وسط قاعدة الفوهة وقم بتوصيل الفوهة كالمعتاد. إذا كنت لا تستطيع شم أي رائحة عند استخدام فوهة مادة العناية بالشعر في وضع "العناية بالشعر"، يجب استبدال الخرطوشة.

60 يوماً	وقت الاستخدام الموصى به	
3 أعوام	فترة الصلاحية	
راجع تغليف المنتج	تاريخ التصنيع	

## وظائف الفوهة واستخدامها

### فوهة فك التجعيد

يؤدي الجمع بين التصميم القائم على التسارع المكون من 3 أقسام والسطح الفائق الانسيابية إلى إنشاء تدفق هواء ذي قدرة قوية على الشفط للمساعدة في فرد شعرك، وعلى منحك شعراً مناسباً بسلاسة، ويعمل مع قطعة المشط على إعطاء شعرك تموجات طبيعية.

تركيب الفوهة: كما هو موضح أدناه، يجب تركيب الفوهة بحيث يكون الجانب الذي يوجد عليه ملصق التسمية " DREAME " متجهًا للأعلى.

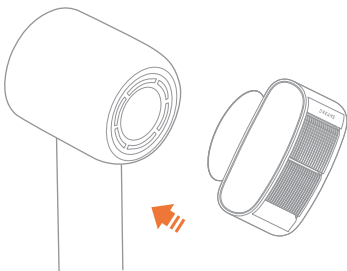

بعد الاستخدام، أمسك كلا جانبي الفوهة لإزالتها.



## وظائف الفوهة واستخدامها

### فوهة الترطيب

تنشئ تدفق هواء أكثر سلاسة وأكثر خضوعًا للتحكم، بحيث يمتد من الجذر إلى طرف الشعر، ويفرد شعرك ليزداد لمعانًا.

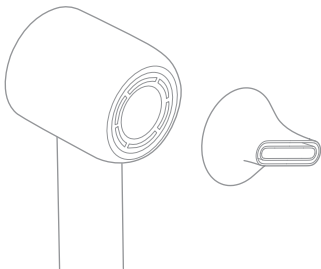

### فوهة التصفيف

تركز تدفق الهواء بسرعة وكفاءة للحصول على تصفيف موضعي للشعر.

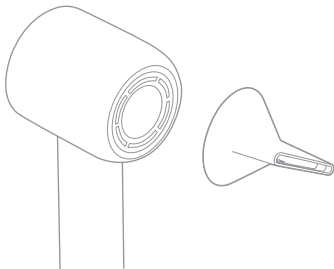

## وظائف الفوهة واستخدامها

### فوهة الموزع

جفف شعرك جزئياً، وضع الشعر المجعد في فوهة الموزع وجففه. سيعطي هذا شعرك انحناءً طبيعياً وأنيقاً.

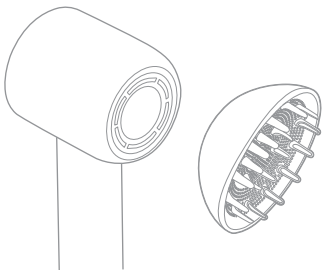

## التنظيف والصيانة

⚠ يجب تنظيف الفلتر بانتظام لمنع تراكم البقايا وضمان تدفق الهواء بسلاسة.

- قبل تنظيف الفلتر، تأكد من إيقاف تشغيل مجفف الشعر وفصله عن مأخذ التيار.

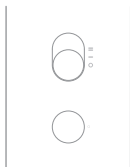

- يتم تركيب فلتر تدفق الهواء بالقوة المغناطيسية. أمسك المقبض واسحب فلتر تدفق الهواء لأسفل بشكل مستقيم لإزالته من المقبض.



- ⚠ لا تغسل الفلتر المصنوع من الفولاذ المقاوم للصدأ بالماء؛ إذ قد يؤدي ذلك إلى عدم عمله بشكل صحيح.

## التنظيف والصيانة

- استخدم قطعة قماش جافة خالية من الوبر أو فرشاة ناعمة أو فرشاة أسنان لإزالة أي بقايا عالقة على سطح الفلتر المصنوع من الفولاذ المقاوم للصدأ.

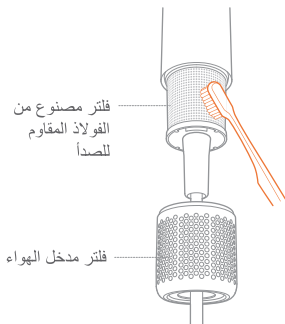

- بعد التنظيف، أدخل فلتر مدخل الهواء في فتحة المقبض، واستمع إلى صوت "طقطقة"، الأمر الذي يشير إلى أن المغناطيس مثبت في مكانه وأن التركيب قد اكتمل.



## المعلومات الأساسية

اسم المنتج	مجفف الشعر العالي السرعة من Dreame
رقم الطراز	AHD9
الفولتية المقدرة	220-240V~
التردد المقدر	50/60 Hz
القدرة المقدرة	1600 وات
أبعاد المنتج	255 × 90 × 76 مم
تاريخ التصنيع	راجع تغليف المنتج

## قائمة أخطاء أداء مجفف الشعر العالي

### السرعة من Dreame

خطأ متعلق بالأداء	الاسم
1. مفتاح التشغيل/إيقاف التشغيل لا يعمل 2. مجفف الشعر الذي يُطلق الهواء البارد في وضع "التجفيف السريع" 3. شاشة العرض لا تعمل، ولكن مجفف الشعر يعمل 4. يتعذر عليّ تبديل الأوضاع في أثناء تشغيل مجفف الشعر 5. مجفف الشعر أحمر من الداخل ويتصاعد منه الدخان	مجفف الشعر العالي السرعة من Dreame

### ملاحظة

- نظرًا إلى أن التغليف سيكون مطلوبًا لشحن مجفف الشعر بأمان، يوصى بالاحتفاظ بالتغليف لمدة 30 يومًا على الأقل من تاريخ استلام المنتج.

# إعلان الاتحاد الأوروبي للمطابقة

نحن، Dreame Trading (Tianjin) Co., Ltd، نعلن هنا توافق المعدات مع التوجيهات المعمول بها والمعايير الأوروبية والتعديلات. يتوافر النص الكامل لإعلان المطابقة الخاص بالاتحاد الأوروبي على الإنترنت التالي  
العنوان: <https://global.dreametech.com>



## معلومات التخلص من المعدات الكهربائية والإلكترونية وإعادة تدويرها

جميع المنتجات التي تحمل هذا الرمز نفايات المعدات الكهربائية والإلكترونية (نفايات المعدات الكهربائية والإلكترونية كما في التوجيه 2012/19/EU) والتي ينبغي تجنب خلطها مع النفايات المنزلية غير المصنفة. ويجب عليك عوضًا عن ذلك حماية صحة الإنسان والبيئة من خلال تسليم معدات النفايات الخاصة بك إلى نقطة تجميع مخصصة لإعادة تدوير نفايات المعدات الكهربائية والإلكترونية، التي تعينها الحكومة أو السلطات المحلية. وسيساعد التخلص وإعادة التدوير الصحيحين على الوقاية من أي عواقب سلبية محتملة قد تؤثر في البيئة وصحة الإنسان. يُرجى الاتصال بعامل التركيب أو السلطات المحلية لمعرفة المزيد من المعلومات عن الموقع، وكذلك البنود والشروط الخاصة بنقاط التجميع تلك.



## 제품 특징

고속 브러시리스 모터를 장착하고, 일정한 온도 건조 시스템, 음이온 헤어 케어 기술을 갖춘 Dreame 고속 헤어 드라이어는 여러분의 머리카락에 필요한 사항을 충족하기 위해 Dreame의 공기역학 연구소에서 세심하게 설계되었습니다.

### 고속 브러시리스 모터

Dreame에서 자체 개발한 130,000rpm 모터로 헤어 드라이어가 즉시 강력한 바람을 만들어 헤어를 손상 없이 빠르게 말려 줍니다.

### 스마트 모드 디스플레이

쿨, 헤어 케어, 쿼 드라이, 젤, 이렇게 4 가지 모드가 알기 쉽게 표시됩니다.

### 유니크한 노즐 헤어 케어 기술

연구소에서 개발한 헤어 케어 에센스로 헤어 깊이 영양을 주어 수분을 유지합니다.

### 음이온 헤어 케어 기술

내장된 음이온 트랜스미터가 음이온을 생성하여 양전하와 음전하를 중화하고, 정전기를 줄여 차분한 머릿결을 완성합니다.

### 세로로 배치된 모터

모터는 손잡이에서 세로로 배치되어 헤어 드라이어의 무게 중심을 낮춰 더욱 편안하고 균형 잡힌 그립을 선사합니다.

### 소음 감소 디자인

모터 최적화로 날카로운 고주파 노이즈를 사람 귀에 들리지 않는 주파수로 바꿔 줍니다. 나아가 소음은 다이내믹 밸런싱과 방음 폼으로 더 줄어들어 조용하게 사용할 수 있습니다.

## KO 제품 개요

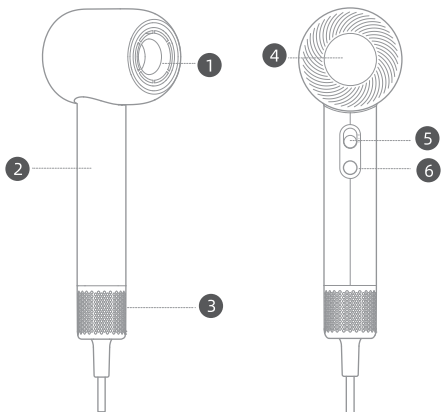

1 공기 배출구

2 손잡이

3 분리 가능 공기 필터

위험을 방지하기 위해 공기 필터가 없는 상태에서는 헤어 드라이어를 사용하지 마십시오.

4 디스플레이 화면

5 전원 스위치 & 바람 설정

6 모드 선택 버튼



이 기호는 "목욕이나 샤워 중 사용 금지"를 의미합니다.

본 사용 설명서에 있는 헤어 드라이어, 액세서리, 사용자 인터페이스의 그림은 참고용입니다. 실제 제품은 제품의 업데이트와 개선에 따라 달라질 수 있습니다.



헤어 케어  
에센스 노즐



스무딩 노즐



스타일링 노즐



퍼기 노즐

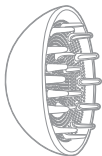

디퓨저 노즐

노즐 사용 후에는 보관을 위해 분리하기 전에 잠시 식혀 주십시오.

본 사용 설명서에 있는 헤어 드라이어, 액세서리, 사용자 인터페이스의 그림은 참고용입니다. 실제 제품은 제품의 업데이트와 개선에 따라 달라질 수 있습니다.

## 전원 스위치 & 바람 설정

스위치를 위아래로 슬라이드하여 바람을 두 가지 속도로 빠르게 설정합니다.

헤어 드라이어에 전원을 연결하기 전에는 스위치가 꺼져 있는지 확인해 주세요.



## 모드 전환

○ 버튼을 눌러 쿨, 헤어 케어, 퀵 드라이, 젠틀의 4 가지 모드를 전환합니다. 버튼을 3 초 동안 누르면 쿨 모드로 바뀝니다. 버튼을 한 번 더 누르면 이전 모드로 돌아갑니다.

✳	☺	☀	☺
쿨	헤어 케어	퀵 드라이	젠틀
열이 발생하지 않고 자연스러운 차가운 바람이 나옵니다. 스타일링에 적합합니다.	에센스가 헤어에 잘 퍼지고 흡수되는 최적의 온도로 설정됩니다.	젖은 헤어를 빠르게 말려 줍니다.	아이들을 위한 모드로, 아이들의 연약한 머리 카락을 보호하기 위해 따뜻한 바람과 시원한 바람이 번갈아서 나옵니다.

## 노즐의 기능과 사용

헤어 드라이어에는 자석으로 부착되는 노즐이 있어 설치와 분리가 편리합니다. 노즐의 메탈 링을 갖다 대기만 하면 됩니다. 노즐은 사용의 편의를 위해 돌릴 수 있습니다.

### 헤어 케어 에센스 노즐

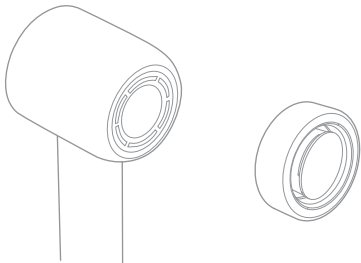

### 헤어 케어 에센스 노즐에 대하여



에센스 노즐



헤어 케어 에센스  
카트리지

연구소에서 개발된 헤어 케어 에센스는 여러분의 헤어와 두피를 케어합니다.

## KO 헤어 케어 에센스 노즐 사용 방법

헤어 케어 에센스 노즐을 헤어 드라이어에 부착하여 사용합니다.

**팁 :** 헤어를 80% 정도 말린 후 헤어 드라이어를 끄고 헤어 케어 에센스 노즐을 부착하세요. 헤어 드라이어를 켜고 헤어 케어 모드로 설정하여 헤어를 계속 말려 주세요.

**보관 :** 헤어 케어 에센스 노즐 사용 후에는 보관을 위해 분리하기 전에 잠시 식혀 주십시오.

## 헤어 케어 에센스 카트리리지 교체

헤어 케어 에센스 카트리지를 노즐 가운데에 놓고 노즐을 부착합니다. 헤어 케어 모드에서 헤어 케어 에센스 노즐을 사용할 때 아무 향도 나오지 않는다면 카트리지를 교체해야 합니다.

	권장 사용 시간	60 일
	사용 기한	3 년
	생산일자	제품 포장에 표기

## 노즐의 기능과 사용

### 펴기 노즐

3 단계 가속 디자인과 유선형 모양의 조합에서 만들어지는 강력한 흡입력으로 매끈하고 가벼운 머릿결을 만들어 줍니다. 빗과 함께 사용하면 자연스러운 커브가 생깁니다.

노즐 설치 : 아래 그림과 같이 "DREAME" 라벨이 위로 향하게 부착합니다.

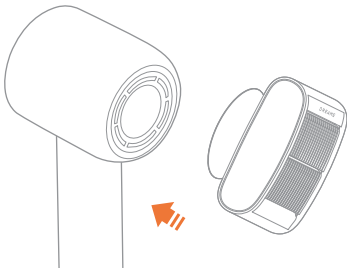

사용 후에는 노즐 양쪽 끝을 잡고 분리합니다.



## KO 노즐의 기능과 사용

### 스무딩 노즐

더 부드럽고 집중된 바람을 만들어내며, 두피부터 모발의 끝부분까지 윤기를 더해줍니다.

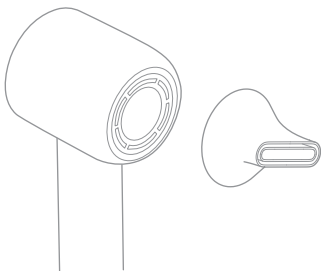

### 스타일링 노즐

헤어 스타일링을 위해 바람을 더 빠르고 효과적으로 집중합니다.

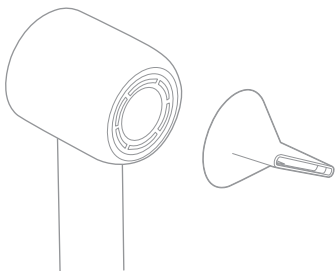

## 노즐의 기능과 사용

### 디퓨저 노즐

헤어를 반 정도 말리고, 디퓨저 노즐로 컬을 만듭니다.  
헤어에 자연스럽게 우아한 컬이 만들어 집니다.

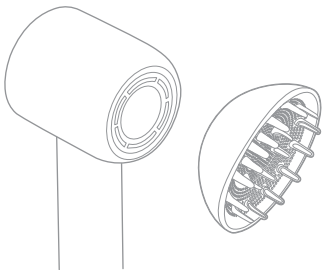

## KO 청소 및 관리

⚠ 필터는 먼지가 쌓이는 것을 방지하기 위해 정기적으로 청소하여 부드러운 공기 흐름을 유지합니다.

- 필터를 청소하기 전에는 헤어 드라이어의 전원을 끄고, 플러그를 분리합니다.

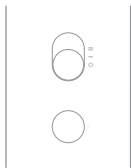

- 공기 필터는 자석으로 부착되어 있습니다. 손잡이를 잡고 공기 필터를 아래로 당겨 분리합니다.



⚠ 스테인리스 스틸 필터는 물로 씻지 마십시오. 오작동을 일으킬 수 있습니다.

## 청소 및 관리

- 보풀이 없는 천, 부드러운 솔이나 칫솔을 이용하여 스테인리스 스틸 필터 표면에 붙은 먼지를 제거합니다.

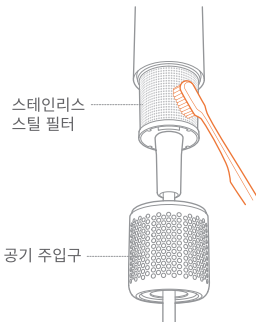

- 청소 후에는 공기 필터를 손잡이 슬롯에 넣으면 "착" 하는 소리와 함께 자석으로 부착됩니다.



## KO 기본 사양

제품명	Dreame 고속 헤어 드라이어
모델 번호	AHD9
정격 전압	220-240V~
정격 주파수	50/60Hz
정격 전력	1600W
제품 치수	76 × 90 × 255mm
생산일자	제품 포장에 표기

# Dreame 고속 헤어 드라이어 작동 오류 목록

이름	작동 오류
reamer 고속 헤어 드라이어	<ol style="list-style-type: none"> <li>1. 전원 스위치가 작동하지 않습니다</li> <li>2. 퀵 드라이 모드에서 차가운 바람이 나옵니다</li> <li>3. 헤어 드라이어는 작동하지만 디스플레이 화면이 나오지 않습니다</li> <li>4. 헤어 드라이어 작동 중 모드를 전환할 수 없습니다</li> <li>5. 헤어 드라이어 내부가 빨강고, 안에서 연기가 나옵니다</li> </ol>

## 유의 사항

- 헤어 드라이어를 안전하게 운반하기 위해 포장 필요하므로, 제품을 받은 후 최소 30 일 동안은 포장을 보관하는 것이 좋습니다.



Dreame Trading (Tianjin) Co., Ltd. 는 본 장비가 적용되는 지침, 유럽 표준, 개정 법률을 준수함을 선언합니다. EU 적합성 선언에 대한 전문은 다음 주소를 통해 확인할 수 있습니다.

<https://global.dreameotech.com>

## WEEE 폐기 및 재활용 정보



이 기호가 있는 모든 제품은 폐전기전자제품 (2012/19/EU 지침에서 말하는 WEEE) 이며, 분류되지 않은 일반 쓰레기와 혼합되어서는 안 됩니다. 폐기 장비는 정부 혹은 지역 당국에서 지정한 폐전기전자제품 재활용 시설로 보내 보건과 환경을 보호해야 합니다. 올바른 폐기와 재활용은 환경과 보건에 부정적인 영향을 방지하는 데 도움이 될 것입니다. 자세한 위치 정보는 설치자 혹은 지역 당국에 문의하거나, 수집 장소의 이용 약관을 참조해 주시기 바랍니다.



For more details, please scan the QR code to obtain the electronic manual.



User manual version number: V 2.0

Service website: <http://global.dreametech.com>

Manufacturer: Dreame Trading (Tianjin) Co., Ltd.

Address: Room 2112-1-1, South District, Finance and Trade Center, No.6975 Yazhou Road, Dongjiang Bonded Port Area, Tianjin Pilot Free Trade Zone, Tianjin, China

Made in China

注：本页 不做印刷

版本	生效日期	变更原因	变更描述	起草人
Rev.	Date of Application	Reason of Change	Change Description	Originator
V1.1	2025.03.03	文案修改	<p>Hi, about "Miracle High-speed Hair Dryer User Manual", I did the proofread and found blow questions. Please kindly take them:</p> <ol style="list-style-type: none"> <li>(见下表) in "EN" version, it should be changed from "...equipment this in compliance..." To "...equipment is in compliance..."</li> <li>(见下表) in "EN" version, it should be changed from "...the installation is complete..." To "...the installation is completed..."</li> <li>(见下表) in "DE" version, it should be changed from "...cool..." To "...cool..."</li> </ol> 