

Multiterritorial arbeiten mit
ACTIVE.T, OKAY.III und MEMO.S Staffeltisch

NEUE BÜROWELTEN FÜR MOBILE MENSCHEN.



Für mehr Vielfalt – auch in der Flächenplanung.

Bürowelten sind heute weitaus weniger statisch als früher. Flexible Arbeitsplätze, Besprechungsecken, Relaxbereiche, Telefonzellen, Kreativ-Lounges – all das lässt sich mühelos in Bestandsgebäude integrieren und dabei noch Bürofläche einsparen.

Wie es aussehen kann, wenn Sie Ihre Mitarbeiter mobilisieren, das zeigen wir Ihnen auf den folgenden Seiten. **Entdecken Sie die Vielfalt multiterritorialer Büros und sehen Sie sich an, wie sich diese in verschiedenen, zu Ihrer Arbeitskultur passenden Stilwelten präsentieren.**

Investieren Sie die Mittel, die Sie durch eine rationale Flächenplanung gewinnen, in zukunftsweisende Einrichtungslösungen. Es lohnt sich!

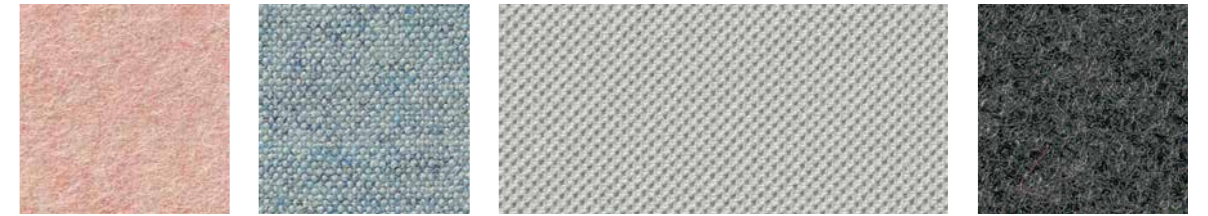

ALLES EINE FRAGE DES STILS.

Unsere vier Stilwelten bieten eine gute Orientierung, wenn es darum geht, Ihre besondere Arbeitskultur und Ihr Corporate Design in maßgeschneiderte Raumkonzepte zu übersetzen.

Im Vordergrund stehen **ACTIVE.T Tische und OKAY.III Drehstühle**, das Besprechungszimmer unten rechts ist in der Stilwelt **FLOW** gehalten, ihm gegenüber präsentieren wir eine Meetingsituation in der Stilwelt **PURE. TIMELESS** ist der Stil des oberen mittigen Schulungsraums, während der Meetingraum mit interaktiver Wand oben links in **VISION** gestaltet ist. Die Lounge-Möbel stammen aus unserer NET.WORK.PLACE Organic Serie.



Produkte:
ACTIVE.T Einzelarbeitsplatz, OKAY.III Drehstuhl, ACTA.PLUS Locker, Besprechungstisch,
MOVE.MIX Barhocker, MEMO.S Staffeltisch, NET.WORK.PLACE Organic



Produkte:
ACTIVE.T Bench, OKAY.III Drehstuhl, ACTA.PLUS Locker, QUIET.BOX Duo, THINK.TANK, NET.WORK.PLACE Elemente, Besprechungstisch mit Quadratrohr

ARBEITSWELT IN BEWEGUNG.

**Drehstuhl
mit Bounce-Effekt:**
Die flexible Rückenlehne
des OKAY.III animiert zu
mehr Bewegung, fördert
die Durchblutung und lädt
zum gesunden Sitzen ein.

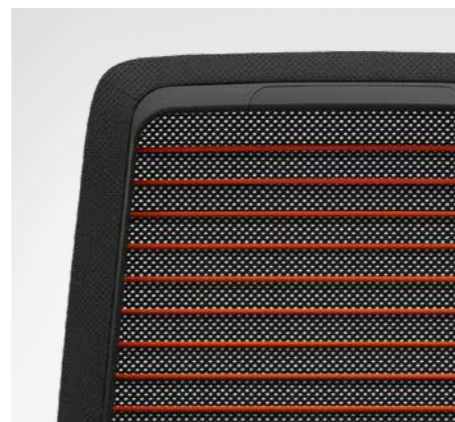

Die Digitalisierung macht es möglich, Arbeit viel freier zu gestalten. Wenn Ihre Teams häufig im Außendienst, auf Dienstreisen oder in Besprechungen sind, brauchen sie keine fest zugewiesenen Arbeitsplätze. Auch Homeoffice und Teilzeitarbeit sind Argumente für flexible Arbeitsplatzmodelle.

Je nach aktueller Aufgabe wählt man das, was gerade passt. Hier eine **ACTIVE.T Bench** mit einem **OKAY.III Drehstuhl** oder eine Meetinglösung wie den **THINK.TANK** oder die **QUIET.BOX Duo**.

OPEN SPACE MIT MAXIMALER FREIHEIT

Agiles Arbeiten eröffnet Chancen – das Open Space Office schafft die Voraussetzungen dafür: Multiterritoriales Arbeiten kann in einem vielfältigen und inspirierenden Angebot aus Räumen, Arbeitsplätzen und Flächen stattfinden. Im Team oder einzeln, kommunikativ oder konzentriert.

Ein Garant dafür, dass die flexible Nutzung von Arbeitsplätzen gelingt, ist das Mobiliar. **Wenn sich Tische und Stühle einfach und intuitiv einstellen lassen, haben die Mitarbeitenden maximale Flexibilität.** Sobald die gewählten Möblierungslösungen ein Umrüsten oder unkompliziertes Neuarrangieren ermöglichen, bietet das auch Ihnen als Büroeinrichtenden eine neue Freiheit.

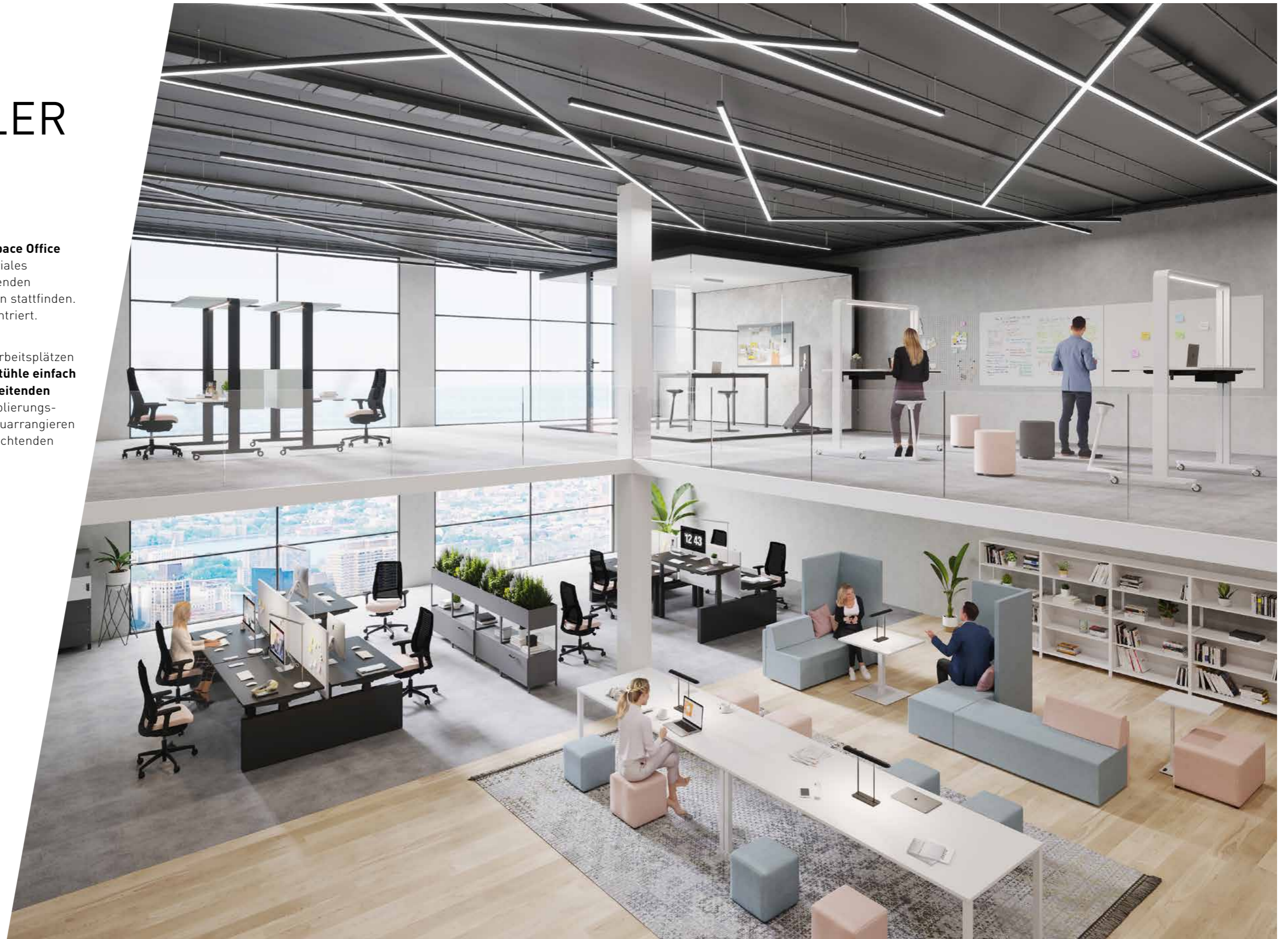

Produkte:
ACTIVE.T Doppel-Bench mit Wange, OKAY.III Drehstuhl, ACTA.PLUS Vertikalschrank,
BASIC.4 Tischprogramm, NET.WORK.PLACE Elemente, K+N STANDBY.OFFICE 2.0

INFORMELLER OFFICE CHIC.

Es gibt so viele Möglichkeiten, den Open Space mit kommunikationsfördernden Einrichtungslösungen auszustatten! Dank der zahlreichen Formen, Materialien und Farben sind Sie in der Gestaltung völlig frei.

Für informelle Meetings eignen sich Podeste oder mit NET.WORK.PLACE Organic ausgestattete Lounge-Ecken, für schnelle Besprechungen im Stehen oder längere Präsentationen im Sitzen gibt es unsere **MEMO.S Staffeltische**. Alle persönlichen Dinge sind im ACTA.PLUS Locker sicher verstaut.

MEMO.S Staffeltisch
mit seitlichen
Verblendungen in
unterschiedlichen
Farben.

Produkte:
MEMO.S Staffeltisch, QUICK.III, NET.WORK.PLACE Organic, ACTA.PLUS Locker,
Podeste, QUIET.BOX Organic, OKAY.III Drehstuhl

Ganz gleich, wie Ihre Arbeits-
kultur aussieht, wir entwickeln
maßgeschneiderte Lösungen
dafür.

ACTIVE.T
OKAY.III
MEMO.S

KEEP ON MOVING. ACTIVE.T



ACTIVE.T

- + Als Einzel- und Bench-Arbeitsplatz
- + Im Bereich von 640 mm bis 1.250 mm motorisch höhenverstellbar, schnell und geräuscharm
- + Einzeltische mit T-Fuß und symmetrischem Gestell
- + Horizontale Kabelführung über klappbare Kabelwannen in zwei Höhen
- + Stoffbezogene Flyby- und Tischpaneele zur Klemmbefestigung an die Tischplatte
- + Platte in Kunststoff uni und Dekor
- + Gestell weiß, alufarbig oder schwarz

SERIENMÄSSIG VORBEREITET

Unterstützung bei der optimalen Nutzung der Schreibtischfunktionen mit dem **SMART Connector**. Mit Erinnerungsfunktion an den regelmäßigen Wechsel von Stehen und Sitzen am Arbeitsplatz.



OKAY.III UND MEMO.S

OKAY.III

- + Zwei Rückenvarianten wählbar: **Strickrücken**, über farbige Bounce-Bänder gespannt, oder **Vollpolster** auf 3D-Netzgewebe
- + Integrierte Lordosenstütze, asymmetrisch in Höhe und Tiefe verstellbar
- + vsp®-Synchronmechanik mit einem Synchronverhältnis von 1:2,6 und einem Öffnungswinkel von 30°
- + Individuelle Gewichtsanzpassung von 45 bis 120 kg
- + 3 Armlehnenvarianten verfügbar
- + Nackenstütze und Kleiderhaken jeweils (auch in Kombination) nachrüstbar



MEMO.S Staffeltisch

- + Fixe Sitz- und Stehhöhe für mehr Flexibilität und Mobilität in Meetings
- + Für multifunktional genutzte Seminar- und Schulungsräume
- + Optional mit drehbaren Multifunktions-Steckdosen
- + Seitliche Verblendungen zur Kabelführung in verschiedenen Farben erhältlich
- + Einfache Handhabung und platzsparende Lagerung

KEEP ON WORKING. ACTIVE.T

STOFFBEZOGENES FLYBY-PANEEL
um 140 mm höhenverstellbar,
Stoffgruppen 20, 82, 91 und 92.

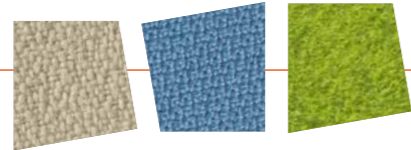

**AUF-UND-AB-
BEDIENFELD**
zur schnellen
Höhenverstellung
mit zwei Tasten
von 640 – 1.250 mm.



GESTELL
in den Farben weiß,
alufarbig und schwarz.

PLATTE
in 25 mm Kunststoff,
mit Gestellseiten-
rahmen verschraubt.

KABELKETTE
zur vertikalen Elektrifizierung.

OBERFLÄCHEN
Platte in Kunststoff uni
und Dekor erhältlich.



GESUND ARBEITEN WO AUCH IMMER SIE SIND

MEHR BEWEGUNG IM HOMEOFFICE*

Unser höhenverstellbarer Schreibtisch ACTIVE.T hält Sie auch zu Hause in Bewegung.

Mit seiner einfachen motorischen Höhenverstellbarkeit lädt er dazu ein, körperlich aktiv und geistig wach zu bleiben. Gerade im Homeoffice*, wo wir dazu neigen, uns generell weniger zu bewegen, kann das einen echten Unterschied machen.

- + **Motorisch höhenverstellbarer Homeoffice*-Schreibtisch**
stufenlos mit zwei Tasten von 640 bis 1.250 mm einstellbar
- + **Integrierte Steckdosenleiste**
für eine einfache und praktische Stromversorgung
- + **ACTIVE.T passt zu Ihrem Stil**
Wählen Sie Ihren Look aus vielen verschiedenen Tischplatten und -größen
- + **Zertifiziert mit dem Blauen Engel**



*Wir verwenden den Begriff Homeoffice für alle Arbeitsformen in den eigenen vier Wänden: mobiles Arbeiten, hybrides Arbeiten, remote Work und digitale Arbeit, kurz: hybride Arbeitsformen.

3 TIPPS FÜR AKTIVERE ARBEITSTAGE

Ein suboptimal ausgestatteter Arbeitsplatz und mangelnde Bewegung sind zwei Gründe für Rücken- und Nackenschmerzen. Neben unseren individuell einstellbaren Möblierungsideen bieten wir Ihnen drei kurze Tipps, die helfen:

1

Gönnen Sie sich **mindestens jede Stunde eine kurze Dehn- und Bewegungspause** von der Schreibtischarbeit.

2

Gehen Sie **in der Mittagspause an die frische Luft**. Schon 15 bis 20 Minuten wirken wie eine Energiedusche.

3

Nutzen Sie im Büro **jede Gelegenheit für Bewegung**, die sich Ihnen bietet: Besuchen Sie Kolleginnen und Kollegen, anstatt anzurufen. Buchen Sie Meetingräume, die weiter weg liegen, etc.

DETAILS



1 | BENCH-ANLAGE

In den Breiten 1.200 mm bis 1.800 mm, in den Tiefen 1.480 mm, 1.680 mm und 1.880 mm erhältlich.



2 | SEITENVERKLEIDUNG METALL

für Einzeltisch und Bench-Anlage, mit Höhenausgleich 10 mm in entsprechender Tischtiefe, optional einseitig oder beidseitig wählbar. Kabeldurchführung nicht vorgesehen.

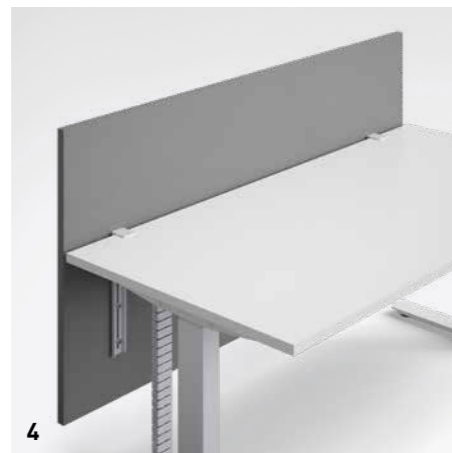
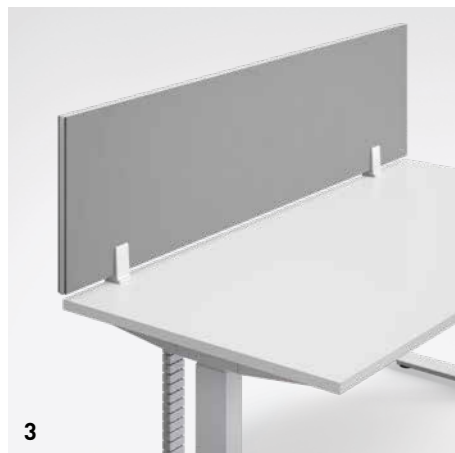

3 | STOFFBEZOGENES TISCHPANEEL

wird an die Plattenhinterseite mit Klemmadapter befestigt.

4 | FLYBY-PANEEL

um 140 mm höhenverstellbar.



5 | KUNSTSTOFFPLATTE IN 25 MM

mit Gestellseitenteilrahmen verschraubt. Adapterausschnitte zur Kabeldurchführung können optional ausgewählt werden.

PRODUKTÜBERSICHT



		Einzelarbeitsplatz	Bench
Gestell	T-Fußgestell, symmetrisch	■	■
Seitenverkleidung	einseitig oder beidseitig wählbar	□	□
Abmessungen Einzeltisch			
Breiten	1.200 mm, 1.400 mm, 1.600 mm, 1.800 mm, 2.000 mm	■	-
Tiefen	700 mm, 800 mm, 900 mm, 1.000 mm	■	-
Abmessungen Bench			
Breiten	1.200 mm, 1.400 mm, 1.600 mm, 1.800 mm	-	■
Tiefen	1.480 mm, 1.680 mm, 1.880 mm	-	■
Höhenanpassung			
Motorisch verstellbar	640-1.250 mm	■	■
Bedienfeld	Auf- und Ab-Bedienfeld	■	■
	4-fach-Memory	□	□
Arbeitsplatte			
Spanplatte	25 mm Umleimer	■	■
Elektrifizierung			
SMART Connector	Adapterkabel zur Verbindung der Steuerung mit PC	□	□
Horizontal	Kabelwanne	□	□
Vertikal	Kabelkette	□	□
Ausschnitte	links, mittig, rechts, variabel wählbar	□	-
Anbauelemente			
Nach unten	CPU-Halter	□	□
	Rückwandverblendung	□	-
Tischpaneel zum Anklemmen	stoffbezogen, mit akustischer Wirksamkeit	■	■
Flyby-Tischpaneel zum Anklemmen	stoffbezogen, zur Montage hinter dem Tisch	■	-

■ Basis □ Option



DER DREHSTUHL MIT BOUNCE-EFFEKT



STRICKRÜCKEN
über Bounce-Bänder in wahlweise Weiß,
Schwarz oder Orange gespannt.

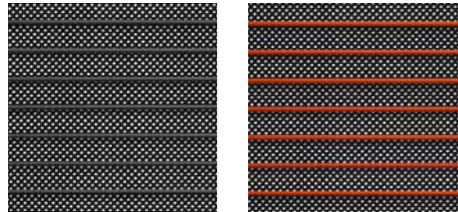

**4D-MULTIFUNKTIONS-
ARMLEHNEN**
entlasten Schultern und Nacken.
Werkzeuglos in Breite, Höhe und
Tiefe verstellbar, Auflage
schwenkbar.

BEDIENELEMENTE
für das individuelle Einstellen von
Sitzhöhe, Sitztiefe, Sitzneigung und
Gewichtsanpassung.

GASFEDER-ABSTREIFER
stellt die optimale Schmierung der Feder
sicher. Keine Beeinträchtigung,
z.B. durch das Eindringen von Staub
oder anderen Partikeln.

OPTIONAL
demontiert im
Karton lieferbar



NACKENSTÜTZE
optional nachrüstbar, lässt sich in
Höhe und Neigung verstellen.

KLEIDERHAKEN
in schwarzem Draht,
mit und ohne Nackensstütze
optional nachrüstbar.

LORDOSENSTÜTZE
ist auf jeder Seite
in Höhe und Tiefe
stufenlos verstellbar.

VSP®-SYNCHRONMECHANIK
Virtual Swing Point sorgt für den perfekten
Bewegungsablauf beim Sitzen.

STOFFE UND FARBEN

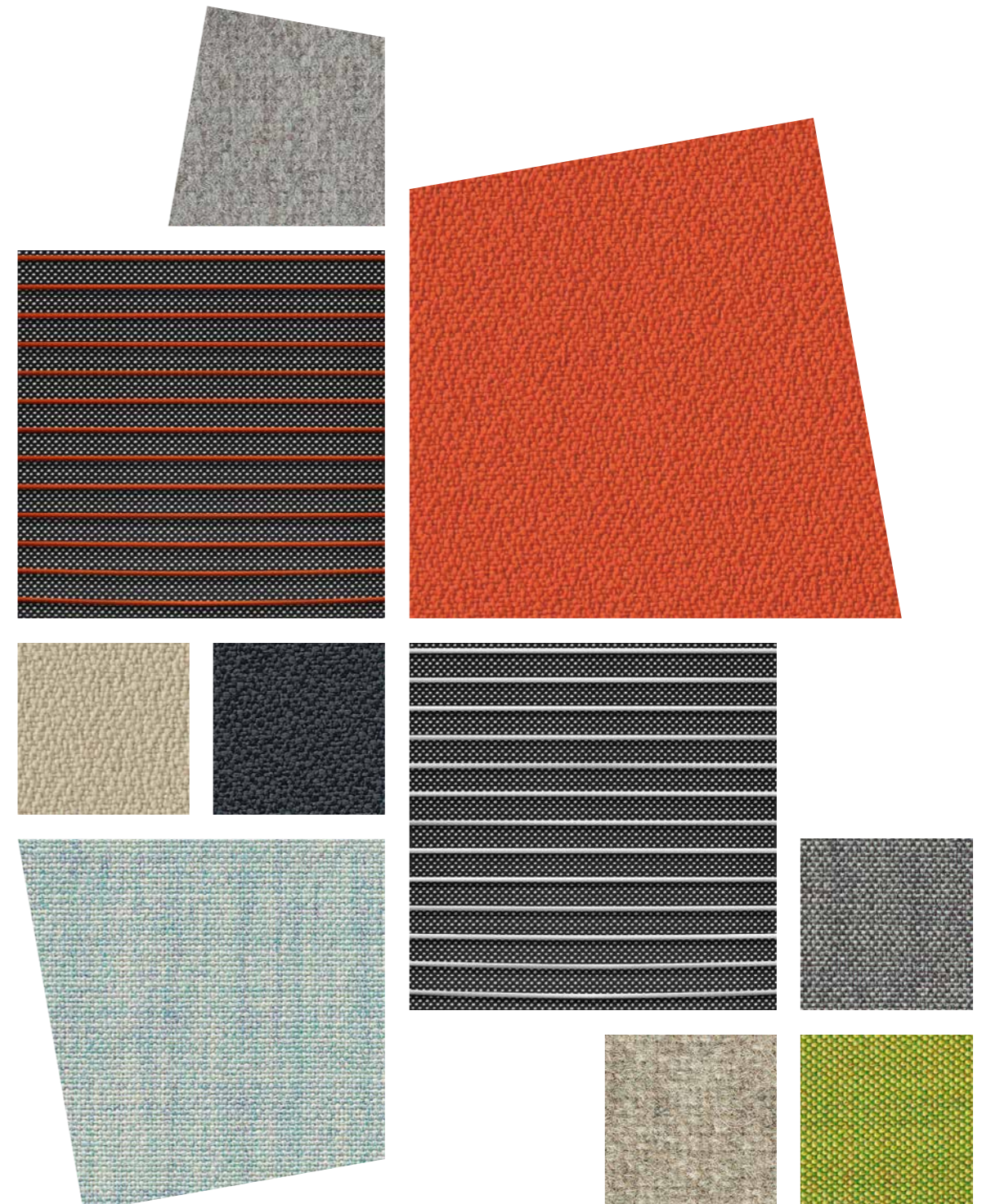

OKAY.III

DETAILS

PRODUKTÜBERSICHT



STRICKRÜCKEN

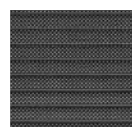

VOLLPOLSTER



1 | ZWEI RÜCKENVARIANTEN

Die komfortable Rückenlehne ist als Strickrücken oder Vollpolster erhältlich.

1



2



3

2 | HÖHENVERSTELLBARE NACKENSTÜTZE UND KLEIDERHAKEN

Die Nackenstütze entlastet die Schulter- und Nackenmuskulatur. Rückenlehne mit oder ohne Kleiderhaken lieferbar.

3 | ERGONOMISCH GESTÜTZT

Die Lordosenstütze ist auf beiden Seiten einzeln in Höhe und Tiefe stufenlos verstellbar.



4



4



4

4 | VARIABLE ARMLEHNEN

Sie entlasten durch verschiedene Verstellfunktionen die Schultern und den Nacken.



5



6

5 | CLEVERE BEDIENELEMENTE

Für das individuelle Einstellen von Sitzhöhe, Sitztiefe, Sitzneigung und Gewichts-anpassung.

6 | DURCHDACHTES EXTRA

Die Bedienungsanleitung ist immer griffbereit.



7



7

7 | SOLIDE BASIS

Fußkreuz in Kunststoff oder Aluminium, alternativ Fußkreuz mit flachen Auslegern in Aluminium.

Technik

Mechanik	vsp®- Synchronmechanik	■
Öffnungswinkel	30°	■
Synchronverhältnis	1:2,6	■
Individuelle Gewichtseinstellung	45 bis 120 kg	■
Stufenlose Sitzhöhenverstellung	420 bis 510 mm	■
Sitztiefenverstellung	50 mm, 5 Positionen	■
Sitzneigeverstellung	4° Vorneigung	■
Arretierung Rückenlehne	4 Positionen	■
Sitzpolster	Schaumstoff	■
Sitztiefenfederung	Ja	■

Rückenlehne

Fix		
Strickrücken gespannt über farbige Bounce-Bänder		■
Polsterauflage auf schwarzem 3D-Gewebe		■
Lordosenstütze	Rechts und links unabhängig voneinander in Höhe und Tiefe verstellbar	■
Nackenstütze, nachrüstbar	Höhenverstellbar und neigbar, wahlweise Leder auch bei Stoffauswahl im Polster	□
Kleiderhaken, nachrüstbar	Draht, schwarz	□

Sitz

Polster		■
---------	--	---

Armlehnen

4D-Multifunktionsarmlehne (AL39)	Höhen-, breiten- und tiefenverstellbar, Auflage schwenkbar und arretierbar	□
4D-Multifunktionsarmlehne (AL43)	Höhen-, breiten- und tiefenverstellbar, Auflage schwenkbar, Armlehnen-träger Kunststoff	□
4D-Multifunktionsarmlehne (AL15)	Höhen-, breiten- und tiefenverstellbar, Auflage schwenkbar, Armlehnen-träger Alu poliert	□

Maße

Sitzhöhe	420 bis 510 mm
Sitzbreite	500 mm
Sitztiefe	400 bis 450 mm
Rückenbreite	465 mm
Rückenhöhe	630 mm

Farben

Fußkreuze

Kunststoff	Schwarz	■
Aluminium	Schwarz/alufarbig/anthrazit metallic	■
	Alu poliert/Chrom	□

Rückenträger

Schwarz	■
---------	---

Rückenrahmen

Schwarz	■
---------	---

Multifunktionsarmlehnen

Lederauflage für AL39	□
-----------------------	---

Rollen (Teppich- oder Hartboden)

Schwarz, 60 mm Durchmesser	■
----------------------------	---

■ Basis □ Option

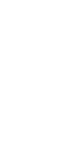

MOBILER ALLROUNDER. UND ABSOLUT TEAMFÄHIG.



PLATZSPARENDE LAGERUNG
bei 2 Tischen 900 mm, bei 3 Tischen 1.100 mm
und 200 mm für jeden weiteren Tisch.



DETAILS UND PRODUKTÜBERSICHT.

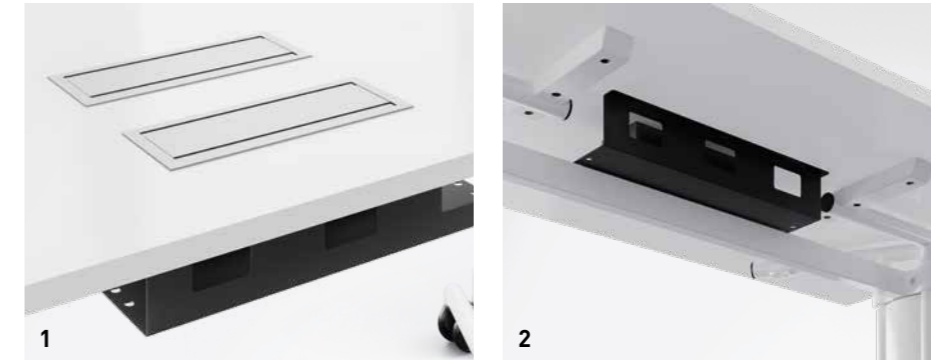

1 | ELEKTRIFIZIERUNG

Tischplattenausschnitte für Drehsteckdosen und NET BOX Point Dosen, Positionierung mittig oder hinten möglich.

2 | KABELWANNE

Mittig oder hinten in Höhe 100 mm vorgesehen. In Verbindung mit Ausschnitten oder Dosen sind die Tische immer mit Kabelwannen ausgestattet.



Gestell

Staffelbares Gestell

Stahlrohr

Chrom

Seitliche Gestellabdeckung

Abmessungen

Breiten 1.200 mm, 1.400 mm, 1.600 mm, 1.800 mm, 2.000 mm

Tiefen 700 mm, 800 mm, 1.000 mm

Höhenanpassung

Fix

720 mm

1.060 mm

Arbeitsplatten

Holzwerkstoffplatte

Dekor oder Furnier

25-mm-Platte mit Umleimer

Elektrifizierung

Horizontal Kabelwanne, Kabelklammer

Drehsteckdosen 3-fach, 4-fach oder 5-fach

NET BOX Point diverse Bestückungen möglich

Kabeldurchlassdose Durchmesser 80 mm in Kunststoff

Wireless-Charger auf Plattenunterseite eingefräst, von oben nicht sichtbar

■ Basis □ Option





NET.WORK.PLACE Organic
Schönste Bedingungen für besseres Arbeiten.



NET.WORK.PLACE Lounge-Chair
Persönlicher Rückzugsraum
für ungestörte Kommunikation
oder zum Abschalten.



ACTA.PLUS Locker
Aufbewahrungsmöglichkeiten
in mobilen Arbeitswelten.



QUIET.BOX Duo
Autarke Raum-in-Raum-Lösung
für Gespräche unter vier Augen.



K+N STANDBY.OFFICE 2.0
Flexible, platzsparende All-in-one-Lösung
für agile Arbeitsweisen.



**Besprechungstisch
mit MOVE.MIX Barhocker**
Die besondere Mischung
für spontane Meetings im Stehen.

Als führende Marke im Bereich Büromobiliar und Raumsysteme entwickelt König + Neurath Lösungen für individuelle Arbeitskulturen.

König + Neurath begleitet gemeinsam mit dem Fachhandel seine Kunden entlang des gesamten Prozesses der Bürogestaltung. Mit differenzierenden Stilwelten, formbewusstem Mobiliar und digitalen Lösungen ermöglicht das 1925 gegründete Familienunternehmen, den Wandel der Arbeitswelt erfolgreich mitzugestalten.

Deutschland

König + Neurath AG
Industriestraße 1-3
61184 Karben
T +49 6039 483-0
info@koenig-neurath.de

Great Britain

König + Neurath (UK) Ltd.
Ground and Lower Ground Floor
75 Farringdon Road
London EC1M 3JY
T +44 20 74909340
info@koenig-neurath.co.uk

Nederland

König + Neurath Nederland
Beethovenstraat 530
1082 PR Amsterdam
T +31 20 4109410
info@konig-neurath.nl

France

König + Neurath AG
53, rue de Chateaudun
75009 Paris
T +33 1 44632393
info@koenig-neurath.fr

Schweiz

König + Neurath (Schweiz) GmbH
St. Gallerstrasse 106 d
CH-9032 Engelburg / St. Gallen
T +41 52 7702242
info@koenig-neurath.de

Österreich

König + Neurath AG
Gonzagagasse 1 / Morzinplatz
1010 Wien
T +43 676 4117512
info@koenig-neurath.de

