

ACTA.PRO

EINDELIJK VERANDERING MET SYSTEEM.



Neem stelling tegen de vooroordelen.

Op het eerste gezicht lijken een statisch interieurelement zoals een stelling, en de transformatie van de werkomgeving lijnrecht tegenover elkaar te staan. „Think again!“ verzoeken wij u dringend.

Wij presenteren u met ACTA.PRO een stellingsysteem dat met de kantoor- of dossierkast van vroeger niet veel meer gemeen heeft. Dat eigenlijk zelfs grenzen overschrijdt, doordat het met ontelbare vormgevingsopties, een groot aantal aanvullende elementen en de meest uiteenlopende gebruiksmogelijkheden structuur in een ruimte opnieuw definieert.

ACTA.PRO zal u door de transitie van de werkomgeving begeleiden. Get started!

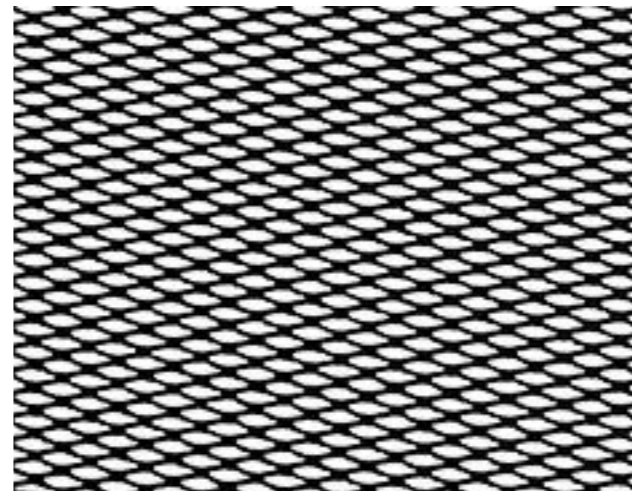

VOOR 100 % GEMAAKT IN KARBEN, DUITSLAND.

Wij produceren ACTA.PRO met een optimaal gebruik van materialen.

Net als al onze interieuroplösungen is ook ons nieuwe stellingsysteem gecertificeerd met de Blauwe Engel, en natuurlijk volledig "made by us", dus "made in Germany".

ZO UITNODIGEND KAN ORDE ZIJN

De eerste indruk is de beste. Wat voor kennismakingen geldt, is evenzo van toepassing op kantoren. **ACTA.PRO** presenteert zich hier aan bezoekers met **afsluitbare lockermodules, een garderobe, akoestisch effectieve, vilten elementen en decoratieve plantenbakken heerlijk opgeruimd** – wat ook voor andere configuratiemogelijkheden zal gelden. Bovendien scheidt het stellingstelsel de ontvangsthall optisch en akoestisch van de rest van het kantoor.

Het HALO-EFFECT, waarbij we ons binnen enkele milliseconden een mening vormen over een mens, doet zich ook voor bij ruimten. Onafhankelijk van de eigen stijl ervaren we een sfeer als uitnodigend, die netjes, schoon en esthetisch aantrekkelijk is.



ACTA.PRO werd hier met locker-, hoek- en garderobe-elementen geconfigureerd. Er worden eveneens flexibel verplaatsbare, metalen achterwanden en met vlies beklede, akoestische schuifpanelen gebruikt. Verdere producten: NET.WORK.PLACE Wave en bijzettafels

Als behoeften veranderen of wanneer er frisse impulsen gewenst zijn, kunt u ACTA.PRO trouwens weer snel en gemakkelijk ombouwen. Dat maken onder andere onze voor octrooi aangemelde klik-verbindingen mogelijk (meer informatie op pagina 23).



DESIGN THINKING MET MEUBILAIR HET DENKEN VORMGEVEN

Met ACTA.PRO kunt u middenin een kantoortuin flexibele werkeilanden creëren en zo het denken van teams actief mede vormgeven. Voorzie de afzonderlijke modules van het stellingstelsel daarvoor van zitbanken, akoestisch effectieve, vlies vlakken, kastmodules en flexibele, verschuifbare whiteboards. Precies zoals u dat wilt. Qua plaatsing en kleur bent u volledig vrij.

Producten:
ACTA.PRO, NET.WORK.PLACE krukken, bijzettafels, PUBLICA barkruk, bespreektafels

ACHTERGRONDBEELD MET EXTRA FUNCTIES

Een modulair stellingstelsel biedt maximale flexibiliteit qua vormgeving van de ruimte.

Wanneer het vrijstaand en tegen de wand kan worden geplaatst, is het zowel vandaag als morgen én overmorgen een veelgevraagd meubelstuk. ACTA.PRO combineert in hoogwaardig zwart met houten inzetstukken, lockerelementen en plantenbakken tot een elegante look met een eersteklas functionaliteit. Zo creëert het een stijlvol decor voor goede gesprekken – persoonlijk of per video.



ZO KLOPT DE LOOK TIJDENS VIDEOBESPREKINGEN.

Een wand met een intense kleur, bijvoorbeeld donkerblauw, fotobehang of een visueel aantrekkelijk interieur vormen een ideale achtergrond voor een videobespreking. Voorkom onrust (bijvoorbeeld door voorbijlopende mensen of wanorde) of een lichte, effenkleurige wand. Deze geeft deelnemers een bleek uiterlijk en ziet er eerder uit alsof men thuis is.

HEEFT CREATIVITEIT ORDE NODIG?

Het idee van een creatieve chaos werd al dikwijls weerlegd. **En orde stimuleert daadwerkelijk de creativiteit:** opruimen, dus het tot stand brengen van systematische orde, is de beslissende stap om een probleem op creatieve wijze op te lossen. Ondersteun de hersenen tijdens het opruimen en gun uzelf – en uw team – een gestructureerde, inspirerende omgeving.



ORDE IS NIET OVERAL GELIJK

Monotone orde: stijf, eentonig, gesloten, controlerend, saai, steriel

Creatieve orde: speels, open, met vrije ruimten en speelruimte, vol afwisseling – wat u met ACTA.PRO eenvoudig realiseert



Producten:
ACTA.PRO, TALO.YOU One, QUICK.III, CUBIX.A en NET.WORK.PLACE Wave-fauteuil



WERKPLEKKEN VERANDEREN. ONZE STELLING OOK.

Producten:
ACTA.PRO, ASTRA, NET.WORK.PLACE Wave-fauteuil

De duurzaamste kantooruitrusting is degene waar u lang plezier van heeft. **Voor tijdelijke werkplekken, lobby's of coworking spaces kunt u ACTA.PRO bijvoorbeeld uitrusten met persoonlijk toegewezen lockerkasten, tafelelementen, PET-vlies voor gebruik als prikbord en plantenbakken** – en indien nodig ook weer anders vormgeven. ACTA.PRO kan gemakkelijk worden opgebouwd, frames zijn verkrijgbaar in de klassieke kleuren zwart en wit en in de accentkleuren Yellow gold Ant red, Quartz green en Dull turquoise.

ZIN IN KOFFIE, THEE, HET VOLGENDE IDEE?

Werken op kantoor bestaat uit ongedwongen en informele ontmoetingen, een spontane uitwisseling van gedachten en een sociale samenwerking. En dat doet men het liefst hier: er middenin. **Met ACTA.PRO deelt u de open ruimte in zones in. U zorgt voor afscherming en een persoonlijke sfeer.** En laat het huiselijk aanvoelen.

In een design van ronde buis met vlies elementen, houten inzetstukken en plantenbakken ziet ACTA.PRO er nog huiselijker uit. Het organische, biofiële karakter komt weer in de vorm en materialen van de meubels van de NET.WORK.PLACE Wave-serie tot uitdrukking.

Producten:
ACTA.PRO, NET.WORK.PLACE Wave-fauteuil en -bank,
NET.WORK.PLACE-krukken, -bijzettafels en MOVE.MIX-barkruk

HIER KUNT U NIET ALLEEN UW HORIZON VERRUIMEN

Bibliotheken hebben op veel mensen een inspirerend effect. Misschien omdat er veel kennis in is verzameld en er ook veel mogelijkheden worden geboden. Wij hebben hier ook met het oog op ACTA.PRO een beetje van afgekeken. **Er kan onbeperkt aan het stellingstelsel worden aangebouwd en het kan onbegrensd worden uitgebreid.** Met plantenelementen, ziteilanden en stoffen panelen biedt het nagenoeg onbegrensd vormgevingsmogelijkheden en fantastische extra opties zoals de cateringwagen.



Zijn er voor het
"nieuwe werken"
nieuwe mensen nodig?
Wij vinden van niet.
Er zijn nieuwe
mogelijkheden nodig.
En nieuwe uitdrukking-
vormen voor klassieke
vaardigheden.

ACTA.PRO

ÉÉN SYSTEEM – TALLOZE MOGELIJKHEDEN

DESIGN-PLANTENBOX
in verschillende groottes
en een organisch design,
om het binnenklimaat
te verbeteren.



CATERINGBOX
met vilten inlay of
met een waterdichte
kunststof bak.

PLANTENBAK

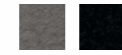

VLIES
van gerecycled PET naar
keuze in lichtgrijs of
donkergrijs.



ACRYLGLAS
leverbaar in
transparant wit,
groen en oranje.

CATERINGWAGEN
verkrijgbaar in twee groottes.



CORPUS
van gerecycled
PET-vlies.
Optioneel zijn er
ook vitrinevarianten
van glas leverbaar.



STELLINGVERBINDING
in verschillende designs.

INLEGBORDEN EN CORPUSSEN
in de standaard decordesigns en
kleuren naar keuze passend bij
het frame.



SCHUIFPANELEN
met **vlies van gerecycled
PET** voor gebruik als
prikbord en voor optische
afscherming, met
strekmetaal of whiteboard
voor workshops en
flexibele werksituaties.

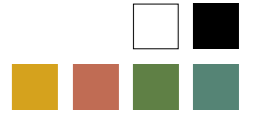

FRAME
Stellingframe
leverbaar in een
hoekig of rond
design en in
diverse kleuren.

**WERK-
BLAD**

ZITKUSSEN

LOCKERMODULES
Plaatsing in het
stellingframe mogelijk met
een **grote verscheidenheid**
van kleuren en
verschillende slotvarianten
naar keuze.

DETAILS

1 | FRAMES

Met een hoekig of rond frame voor een flexibele indeling van de ruimte in zones.

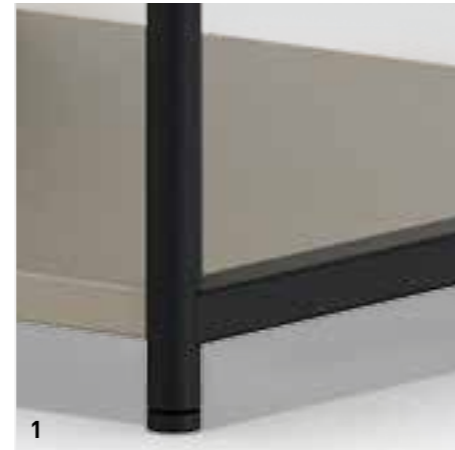

2 | BOEKENSTEUN

van staalplaat, kan eenvoudig op legborden of verstevigingsmodules worden bevestigd en al naargelang nodig flexibel in de breedte worden verplaatst.



3 | VULLINGEN

van gerecycled PET-vlies of kleurig acrylglas, kunnen variabel en zonder gereedschap worden vastgeklit. Desgewenst kunnen ook verschillende materialen met elkaar worden gecombineerd.



4 | DICHT ELEMENT MET DRAAIDEUREN

van PET-vlies, is nagenoeg als eendelig element ontworpen, dat tussen twee ladders kan worden geplaatst. Voorzien van twee openingen voor eenvoudige bediening.



5 | BENODIGDHEDENBOX

van PET-vlies, variabel positioneerbaar om onder een legbord te hangen of als alternatief op het bord te plaatsen. Desgewenst afsluitbaar.



6 | PLANTENBOX

met geïntegreerde kunststof bak.



7

7 | KLIK-VERBINDINGSTECHNIEK
voor verbinding van ladder en dwarsbuis.

HET SYSTEEM MET DE KLIK

Het eenvoudige klik-systeem maakt ongecompliceerd en tijdbesparend monteren en demonteren mogelijk. Legborden of kastcorpussen worden eenvoudig op de dwarsbuizen vastgeschroefd.

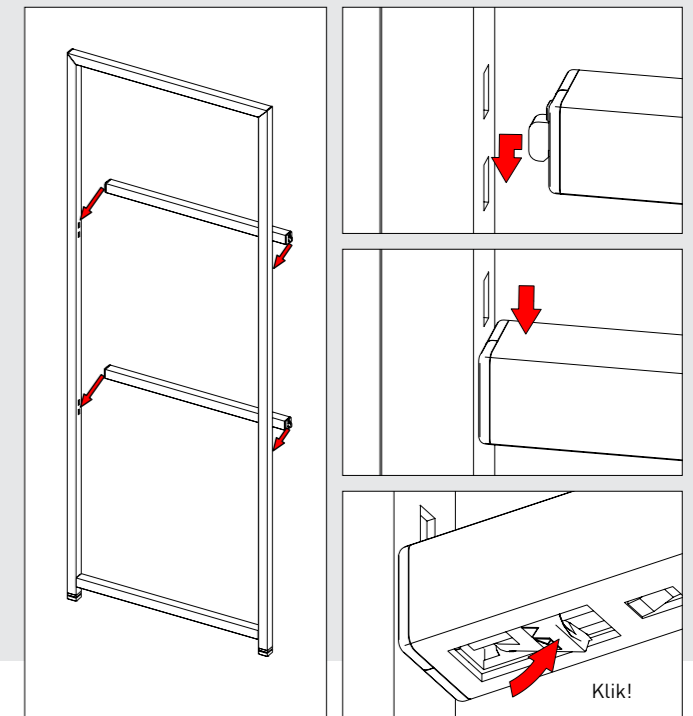

8



8



9

9 | CATERINGWAGEN

Mobiel en veelzijdig inzetbaar. De opbergelementen zijn voorzien van een vilten inlay, als alternatief kunnen er kunststof bakken in worden geplaatst. Een met kurk ommantelde greep maakt comfortabel verplaatsen van de wagen op vastzetbare wielen mogelijk.

DETAILS EN MATERIALEN



De vrijstaande stellingcombinatie biedt opbergruime, afscheiding en structuur. Deze is verkrijgbaar met **kleurig acrylglas** of **duurzaam PET-vlies**. Andere toepassingsmogelijkheden zijn een **afsluitbaar barvak** met naar beneden toe openende klep en een gemakkelijk **verschuifbare achterwand van gepoedercoat strekmetaal**.



Onze **stellingcombinatie met lockerkasten** biedt flexibele opbergruimte. De met melaminehars gecoate corpussen kunnen eenvoudig tussen de ladders worden gemonteerd en indien nodig ook weer worden verwijderd en op een andere plaats worden geïntegreerd. De lockerkastmodules zijn verkrijgbaar in verschillende hoogtes: 1 OH, 2 OH, 3 OH en 4 OH.



Hoogteovergangen, diagonale verdelingen van de ruimte in zones of variabele inrichtingsmogelijkheden met kastmodules, met ACTA.PRO staan er onbegrensde en flexibele ontwerp- en configuratiemogelijkheden tot uw beschikking.

OPPERVLAKKEN

GEKLEURDE KUNSTSTOF (GELAKT) VOOR FRONTEN

RAL0909030 Wax yellow	RAL0806070 Yellow gold
RAL2408005 Misty blue	RAL2303020 Teal dark blue
RAL0109005 Rose cream	RAL0203030 Crystal dark red
RAL1409005 Rosmary white	RAL1404020 Acacia green
RAL1008080 March green	RAL0858085 Decor yellow
RAL2804045 Hyacinth blue	RAL1805015 Dull turquoise
RAL3504050 Madder red	RAL0405040 Ant red
RAL1607045 Garish green	RAL1205030 Quartz green
	RAL2004 Pure orange

OPPERVLAKKEN

KUNSTSTOF EFFEN	KUNSTSTOF DECOR	TREND-COLLECTIE	FENIX	POEDERCOATING METAAL	STRUCTUURLAK
GK Grijs	AA Acacia	9L Halifax eiken	7V Fenix zwart	AL Aluminiumkleurig	KSS Structuur zwart
GW Grijswit	AO Ahorn	9T Beige	7M Fenix wit	AM Antraciet metallic	WIS Structuur zuiver wit
KH Lichtgrijs	ET Eiken naturel	9R Middengrijs	7J Fenix donkergrijs	KS Zwart RAL 9011	TREND-COLLECTIE
KT Aluminiumkleurig	MB Beuken	GX Yellow gold	7I Fenix donkerbeige	PK Metaal naturel	RAL0806070 Yellow gold
MA Antraciet		AR Ant red		WI Zuiver wit	RAL0405040 Ant red
WI Zuiver wit		QG Quartz green			RAL1205030 Quartz green
SC Zwart		SF Dull turquoise			RAL1805015 Dull turquoise

FRAMEKLEUREN

Technische wijzigingen, drukfouten en programmawijzigingen voorbehouden. Om druktechnische redenen zijn kleurafwijkingen t.o.v. de originele kleuren mogelijk.

SYSTEEMOVERZICHT

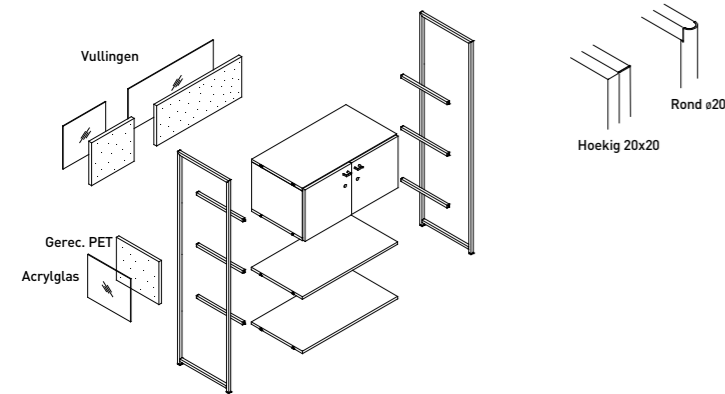

Legbordtypes



Hoekbordtypes

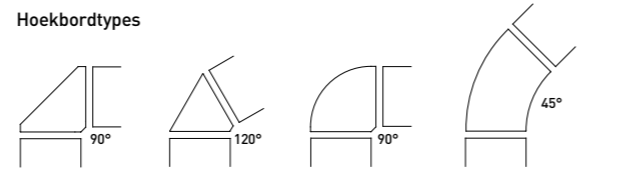

L-configuratie

T-configuratie

X-configuratie

Y-configuratie

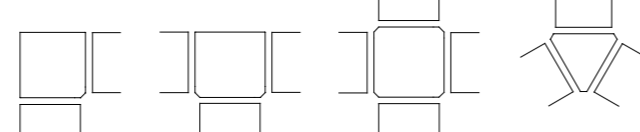

Frame

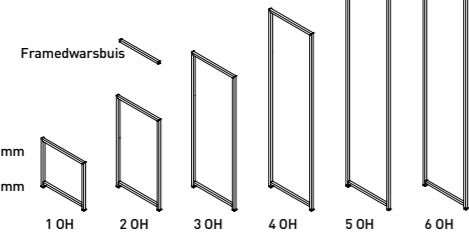

Schuifpanelen

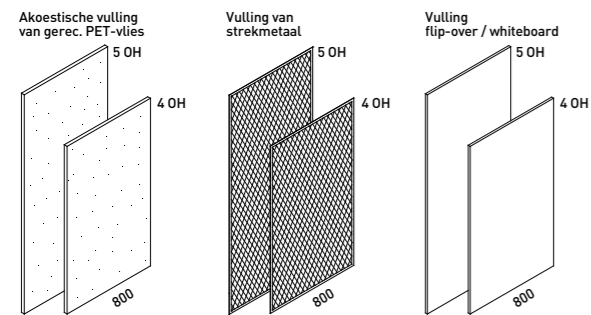

Corpustypes

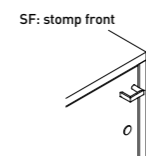
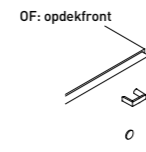
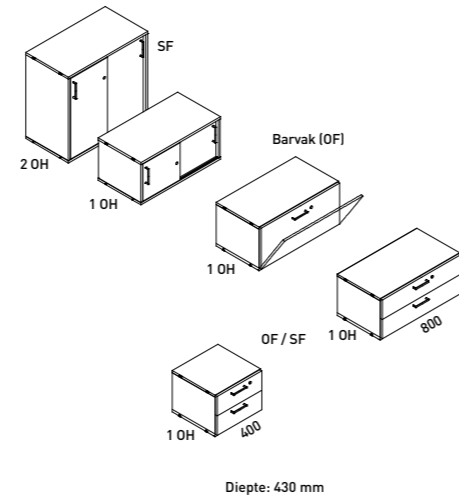

Toebehoren

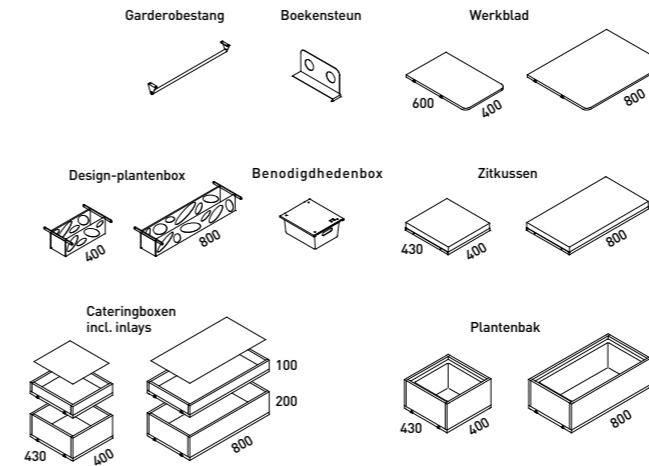

MODULAIR KARAKTER
Multifunctionele elementen kunnen individueel worden gerangschikt en ook weer worden omgebouwd.

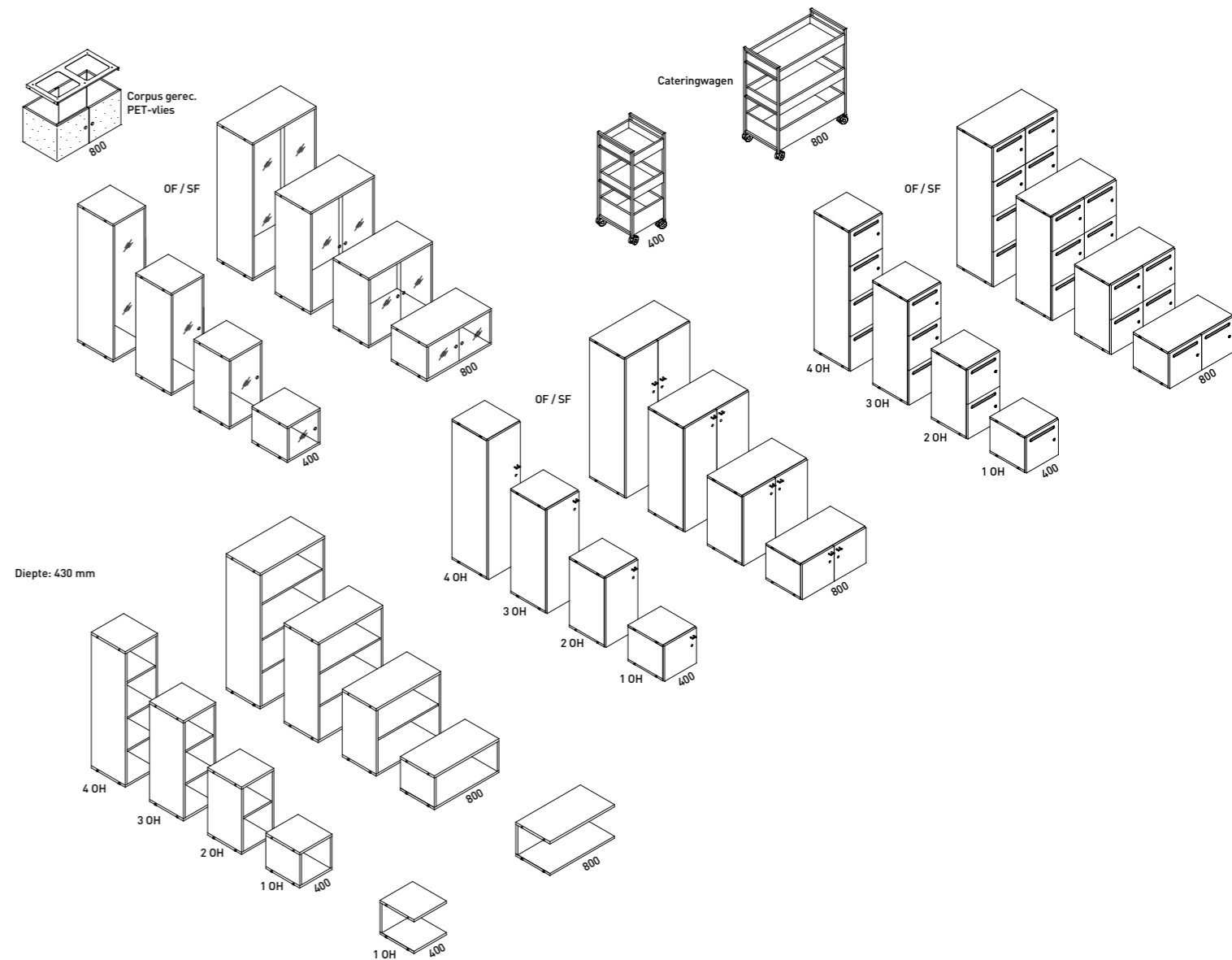

PRODUCTOVERZICHT

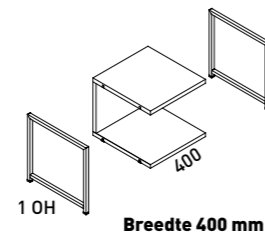

Breedte 400 mm

Beschrijving

Frame/metaal / design hoekig/rond Stalen frame gelast hoekig of rond op stelpoten, met dwarsbuizen

Afmetingen

Hoogte incl. stelpoten	1 OH - 405 mm	2 OH - 780 mm	3 OH - 1,155 mm
	4 OH - 1530 mm	5 OH - 1,905 mm	6 OH - 2,280 mm
Breedte	400 mm		
Systeemdiepte	Design hoekig 430 mm	Design rond 450 mm	

Inbouw

Verstevigende achterwand	<input checked="" type="checkbox"/>
Legbord	19 mm, diepte 430 mm
Werkblad diepte 600 mm	
Cateringbox incl. inlays	<input checked="" type="checkbox"/>
Stellinginbouw zitkussen	<input checked="" type="checkbox"/>
Legbord voor beplanting	<input checked="" type="checkbox"/>

Bordtypes voor verandering van richting

Legborden afgerond 90°	465 x 465 mm
Legborden voor L-configuratie	465 x 465 mm
Legborden voor T-configuratie	500 x 465 mm
Legborden voor X-configuratie	500 x 500 mm
Legborden voor Y-configuratie	60° driehoek

Vullingen

Zijkanten en achterwand met vilt	<input checked="" type="checkbox"/>
Zijkanten en achterwand met acrylglas	<input checked="" type="checkbox"/>
Zijkanten en achterwand met PET-vlies	<input checked="" type="checkbox"/>

Kastinbouw/corpus types

Stelling	1 OH tot 4 OH
Kast met draaideuren	1 OH tot 4 OH
Lockerkast	1 OH tot 4 OH
Vitrinekast	1 OH tot 4 OH
Schuifdeurkast	
Dubbele lade	1 OH
Barvak (met klep)	

Aanvullende aanbouwelementen schuifpaneel

Strekmetaal	<input checked="" type="checkbox"/>
Whiteboard	<input checked="" type="checkbox"/>

Accessoires (toebehoren)

Zitkussen steun	<input checked="" type="checkbox"/>
Garderobestang	<input checked="" type="checkbox"/>
Design-plantenbox	<input checked="" type="checkbox"/>
Boekensteun	<input type="checkbox"/>
Plantenbak	<input checked="" type="checkbox"/>
Benodighedenbox	<input checked="" type="checkbox"/>
Barvak (met klep)	<input type="checkbox"/>

Cateringwagen

Mobiel op wielen, met kurkgreep, hoogte 1,009 mm	<input checked="" type="checkbox"/>
--	-------------------------------------

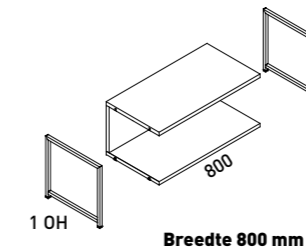

Breedte 800 mm

Stalen frame gelast hoekig of rond op stelpoten, met dwarsbuizen

1 OH - 405 mm	2 OH - 780 mm	3 OH - 1,155 mm
4 OH - 1,530 mm	5 OH - 1,905 mm	6 OH - 2,280 mm
Design hoekig 430 mm	800 mm	Design rond 450 mm

<input checked="" type="checkbox"/>	19 mm, diepte 430 mm
<input checked="" type="checkbox"/>	
<input checked="" type="checkbox"/>	
<input checked="" type="checkbox"/>	
<input checked="" type="checkbox"/>	

465 x 465 mm
465 x 465 mm
500 x 465 mm
500 x 500 mm
60° driehoek

<input checked="" type="checkbox"/>
<input checked="" type="checkbox"/>
<input checked="" type="checkbox"/>

1 OH tot 4 OH
1 OH tot 4 OH
1 OH tot 4 OH
1 OH tot 4 OH
1 OH, 2 OH
1 OH
1 OH

<input checked="" type="checkbox"/>
<input checked="" type="checkbox"/>

<input checked="" type="checkbox"/>
<input checked="" type="checkbox"/>
<input checked="" type="checkbox"/>
<input type="checkbox"/>
<input checked="" type="checkbox"/>
<input checked="" type="checkbox"/>
<input type="checkbox"/>

<input checked="" type="checkbox"/>

Basisuitvoering Optie





NET.WORK.PLACE Wave
 Huiselijk soft seating-programma met eindeloze mogelijkheden -
 The new art of sitting!



CUBIX.A
 Houten modules voor creatieve werkomgevingen.



QUICK.III
 Stijlvast staan.



INSIDE.30
 Ruimten akoestisch verbeteren. Met systeem.



TALO.YOU One
 Monozuiltafel – klein, flexibel, mobiel.



Als toonaangevend merk op het gebied van kantoor-meubilair en ruimtesystemen ontwikkelt König + Neurath oplossingen voor individuele arbeidsculturen.

König + Neurath denkt samen met de gespecialiseerde handel met zijn klanten mee gedurende het hele proces van de kantoorinrichting. Met verschillende stijlwerelden, vormbewust meubilair en digitale oplossingen biedt het in 1925 opgerichte familiebedrijf de mogelijkheid om de verandering in de werkomgeving met succes mede vorm te geven.

Deutschland

König + Neurath AG
Industriestraße 1-3
61184 Karben
T +49 6039 483-0
info@koenig-neurath.de

Great Britain

König + Neurath (UK) Ltd.
Ground and Lower Ground Floor
75 Farringdon Road
London EC1M 3JY
T +44 20 74909340
info@koenig-neurath.co.uk

Nederland

König + Neurath Nederland
Beethovenstraat 530
1082 PR Amsterdam
T +31 20 4109410
info@konig-neurath.nl

France

König + Neurath AG
53, rue de Châteaudun
75009 Paris
T +33 1 44632393
info@koenig-neurath.fr

Schweiz

König + Neurath (Schweiz) GmbH
St. Gallerstrasse 106 d
CH-9032 Engelburg / St. Gallen
T +41 52 7702242
info@koenig-neurath.de

Österreich

König + Neurath AG
Gonzagagasse 1 / Morzinplatz
1010 Wien
T +43 676 4117512
info@koenig-neurath.de

