

ACTA.PLUS Locker

VEILIG OPBERGEN.
WELKOM OP KANTOOR!



De werkplek is in beweging. Dat plaatst ons voor nieuwe uitdagingen – en biedt nieuwe mogelijkheden!

Traditionele teamstructuren verdwijnen. Mensen werken op verschillende plekken aan gezamenlijke projecten. Alternatieve werktijden zijn in opkomst. En het kantoor? Moet meegaan in deze verandering. Wij ontwikkelen oplossingen die bij uw arbeidscultuur passen. Zoals onze flexibele **ACTA.PLUS Locker** kastsystemen, waarin u bij vrije plaatskeuze en in de open space uw persoonlijke spullen kunt opbergen. Want sommige dingen veranderen nooit: er blijft behoefte aan kasten voor het veilig bewaren van waardevolle spullen.

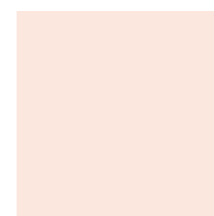
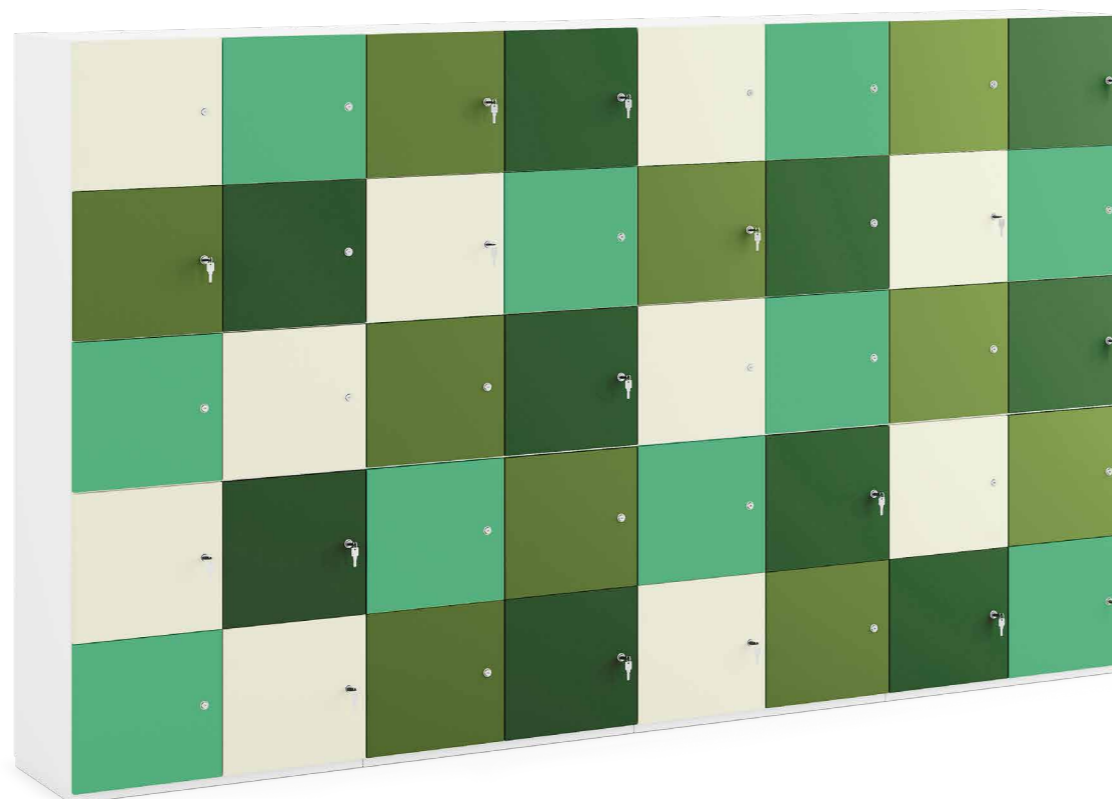



AANKOMEN, BEWAREN, ZICH PRETTIG VOELEN.

De eerste indruk is de beste. Behaaglijk ontworpen kantoor-ruimten maken het mogelijk om ontspannen aan te komen. Om ervoor te zorgen dat de werkdag even ontspannen wordt, hebben wisselende teams met flexibele werkplekken een slim opbergsysteem nodig voor hun persoonlijke spullen, alsook een ruimte voor communicatie en een werkplek die zich aanpast aan hun wensen.

Producten:
ACTA.PLUS Locker (houten front), ACTA.PLUS, NET.WORK.PLACE Organic elementen,
INSIDE.50 balie, MOVE.MIX barkruk

DIVERSITEIT BETEKENT BEVORDERING VAN INDIVIDUALITEIT

Niet altijd leiden standaardoplossingen tot het gewenste resultaat. Dat weten wij als totaalaanbieder die **individuele klantwensen met maatwerk realiseert**, maar al te goed.

Voor ons spreekt het daarom vanzelf dat wij ons assortiment aan inrichtingsmogelijkheden telkens weer uitbreiden.



Producten:
ACTA.PLUS Locker, MEET.IN, NET.WORK.PLACE elementen

FUNCTIONELE KASTEN ANKER IN DE OPEN SPACE.

Wij creëren toekomstgerichte werkomgevingen. Met een totaalaanpak bieden wij oplossingen voor de nieuwe uitdagingen in het kantoorlandschap. **ACTA.PLUS Locker** zijn beschikbaar in een groot aantal designs en met eigentijdse details als het sluitsysteem met RFID-technologie – en bieden tevens functionele toepassingsmogelijkheden.

Producten:
ACTA.PLUS Locker (stalen front), HORIZONTE H50/H68, PLENUM.K, DO IT.4 werkblad

STEL UW TEAM SAMEN!

ACTA.PLUS Locker zijn verkrijgbaar in tal van aantrekkelijke uitvoeringen. U kunt alle elementen (onderstellen, fronten en hoogtes) met elkaar combineren en kunt bovendien kiezen uit verschillende sluitmechanismen.

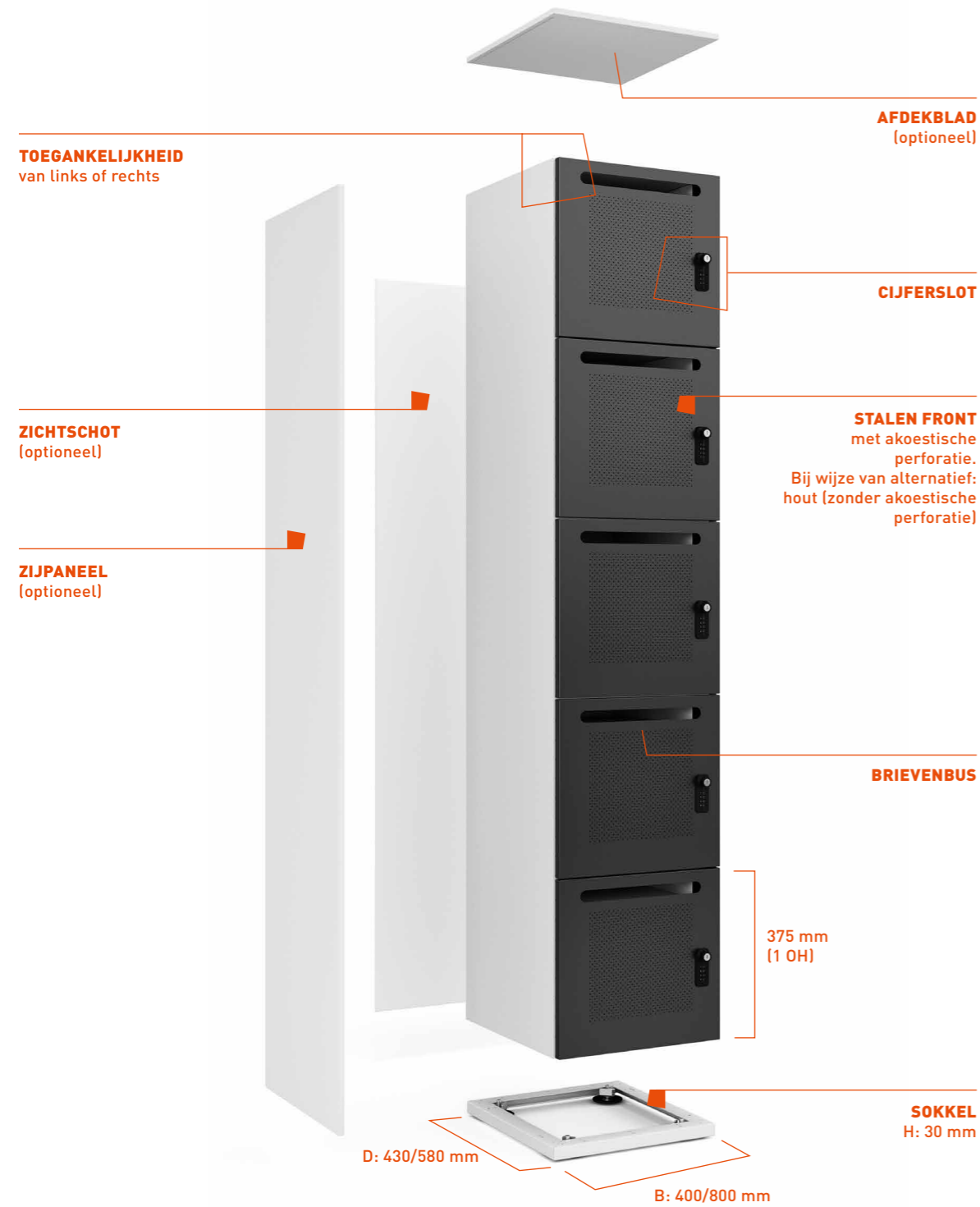

Passende aanvulling: kledingkasten



NOG MEER VRIJHEID



BASISKAST MET OPZETELEMENT
3 OH met brievenbus, 1 OH opzetelement
D: 450 mm, B: 400 mm
Cijferslot



6 OH

6 OH LOCKERKAST
D: 450 mm, B: 800 mm
Brievenbus
Cijferslot

6 OH LOCKERKAST
D: 500 mm, B: 800 mm
Ingekorte deur
RFID-sluiting

6 OH LOCKERKAST
D: 600 mm, B: 800 mm
Cilinderslot
open schap beneden



CIJFER STICKERS
optioneel in zwart of wit

VISITEKAARTJESHOUDER

LOCKERKAST MET NUMMERING
5 OH, D: 450 mm met tussenwand
en sokkel 90 mm
Elektronische sluiting



5 OH

5 OH LOCKERKAST OP SOKKEL
D: 450 mm, B: 800 mm, sokkel 30 mm
Cijferslot en ingekorte deur
Gesloten afdekking beneden



3 OH
lockerkast

2 OH
schap

**ACTA.PLUS SCHAP MET
LOCKERKAST-OPZETELEMENT**
2 OH schap en 3 OH lockerkast
D: 600 mm, B: 800 mm
Cijferslot en brievenbus



COMBINATIE, 4 OH KAST, IN 2 RIJEN
Links brievenbus, rechts ingekorte deur
Cijferslot en cilinderslot
gesloten afdekking onder



KEUZE VAN GEKLEURDE FRONTEN

Bij houten fronten kunt u kiezen uit 17 verschillende RAL-kleuren*

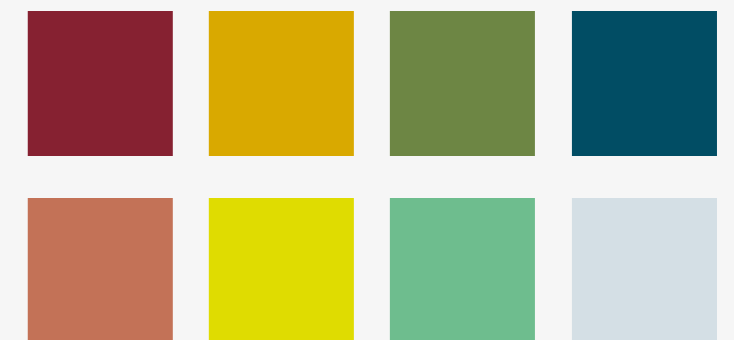

*Selectie weergegeven

HINT:
De binnenkant van de gekleurde deur is in de gekozen corpuskleur. Uitzondering voor Elm (UL), eiken Halifax (9L) en Beige (9T), hier is de binnenkant van het front altijd Zwart (SC).

DETAILS



1 | VEELZIJDIGE CORPUS

Het houten corpus van de ACTA.PLUS Locker is verkrijgbaar in verschillende hoogtes.



2 | BEPROEFD CILINDERSLOT

Afsluitmogelijkheid met cilinder en sleutel.

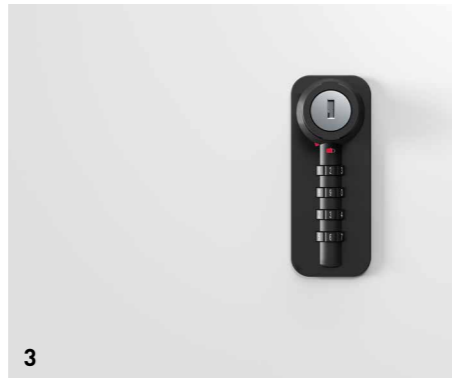

3 | VARIABEL CIJFERSLOT

Het cijferslot kan op twee manieren worden gebruikt: met een vaste en een vrije code.

4 | RFID-SYSTEEM OP BATTERIJEN

Elektronisch sluitsysteem dat geen extra software nodig heeft en wordt geopend en gesloten met een kaart. Het is geschikt voor max. 50 verschillende gebruikerskaarten en kan worden geïntegreerd in toegangscontrolesystemen.



5 | VERSCHILLENDE FRONTUITVOERINGEN

Afhankelijk van de eisen die aan uw kantooromgeving worden gesteld, kunt u kiezen tussen verschillende looks.

STAAL



Zonder akoestische perforatie

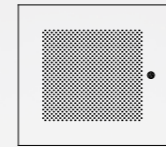

Met akoestische perforatie

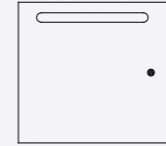

Brievenbus

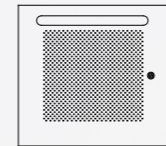

Brievenbus met akoestische perforatie

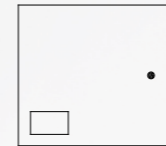

Visitekaartjeshouder (vrij plaatsbaar)

HOUT



Doorlopend



Verlaagde voorkant/ Front met brievenbus

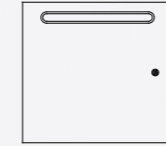

Brievenbus

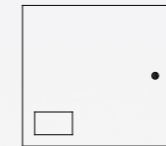

Visitekaartjeshouder (vrij plaatsbaar)

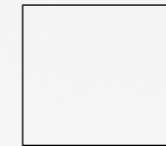

Onderste vak open, desgewenst met afdekking

5



6



7

6 | OPTIONELE BRIEVENBUS

Voor persoonlijke berichten en documenten.

7 | EXTRA POSTVAK

Desgewenst krijgt u zo meer opbergruimte.



8

8 | NUMMERING

Cijfercode om je persoonlijke vak eenvoudig terug te vinden – in de kleuren zwart of wit.

9 | SCHARNIEREN NAAR KEUZE LINKS OF RECHTS

Bij een corpusbreedte van 800 mm beschikt de kast optioneel over een tussenwand. De deuraanslag is links en rechts mogelijk.

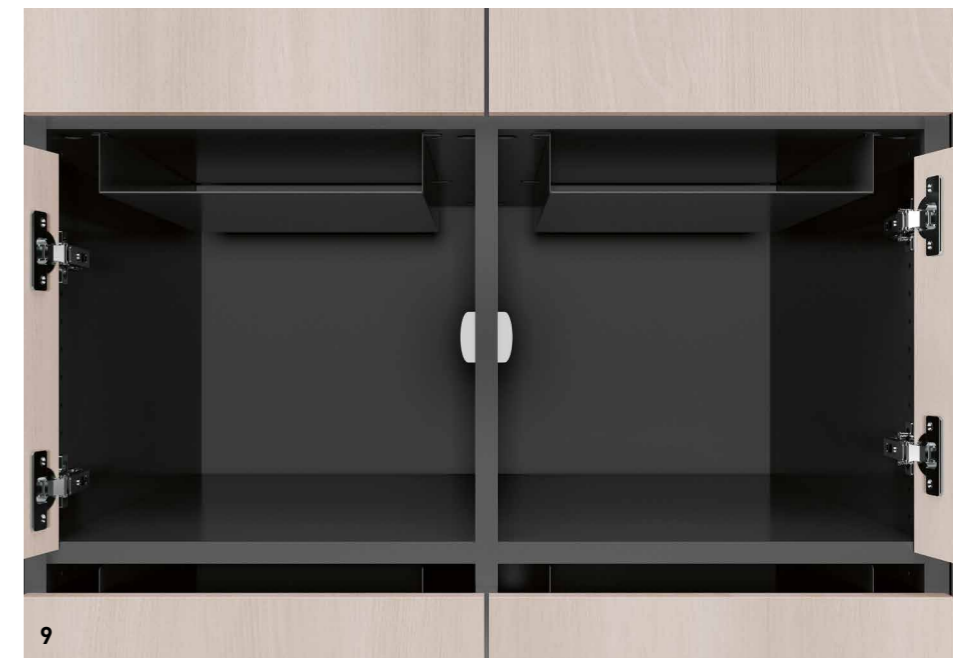

9



10

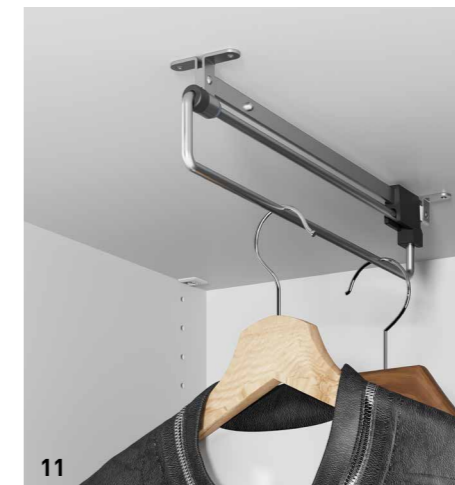

11

10 | KLASSIEKE GARDEROBESTANG

Het ophangelement voor jassen en mantels met extra hoedenplank is geschikt voor een kastdiepte van 600 mm.

11 | UITTREKBARE KLEDINGHOUDER

De ophangvoorziening is de ruimtebesparende uitvoering voor kasten met een diepte van 450 mm.

OVERZICHT VAN DE ELEMENTEN

ACTA.PLUS Locker

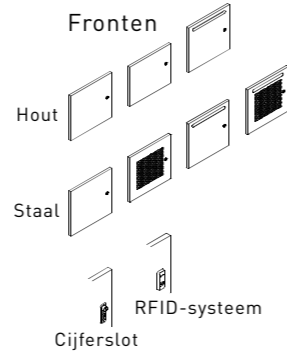
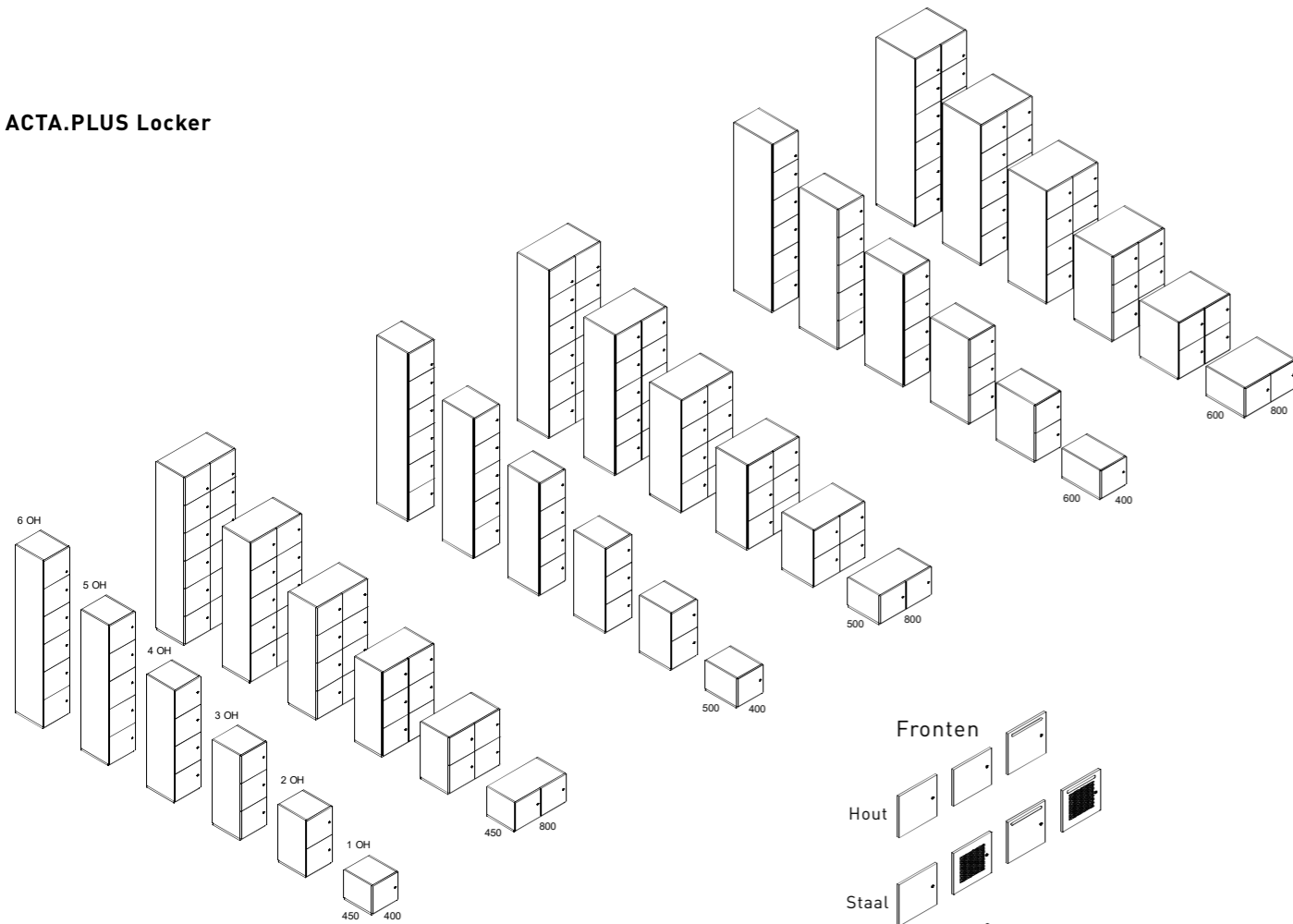

Kledingkasten

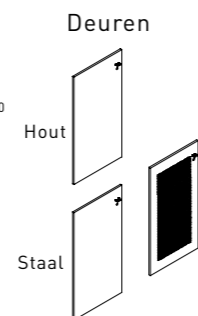
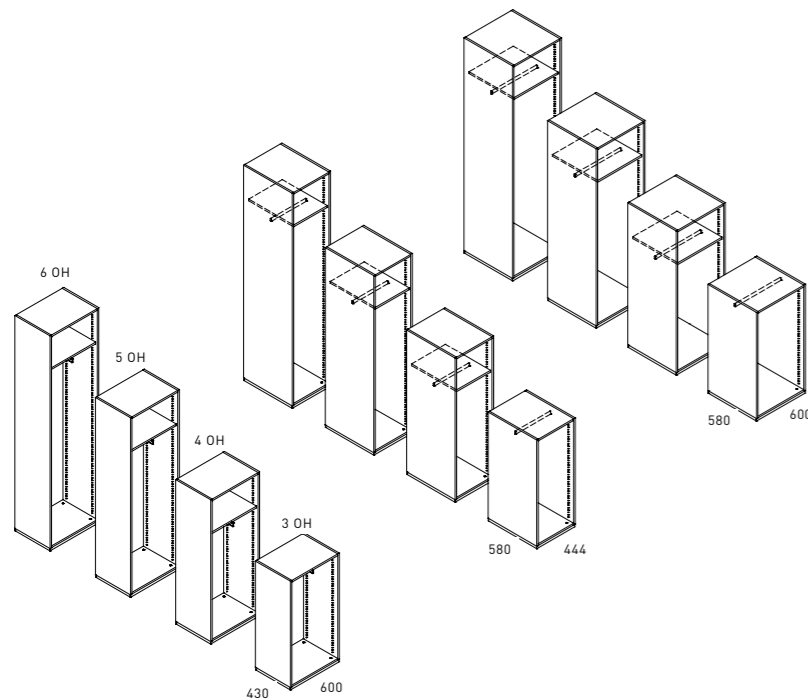

Afmetingen in mm
OH = ordnerhoogte

PRODUCTOVERZICHT

ACTA.PLUS Locker



Kledingkast



Corpus

Houten corpus, afdekladen kunststof/fineer

Sokkel/Onderstel

Hoogte sokkel: 30 mm, 90 mm

Hoogte onderstel: 90 mm, 150 mm

Afmetingen

| | | |
|---------------------------------|--|---|
| Hoogtes (incl. onderstel 30 mm) | 405 mm (1 OH ¹), 780 mm (2 OH ¹), 1155 mm (3 OH ¹), 1530 mm (4 OH ¹), 1905 mm (5 OH ¹), 2280 mm (6 OH ¹) | 1155 mm (3 OH ¹), 1530 mm (4 OH ¹), 1905 mm (5 OH ¹), 2280 mm (6 OH ¹) |
| Breedtes | 400 mm, 800 mm | 450 mm, 600 mm |
| Dieptes (incl. front) | 450 mm, 500 mm, 600 mm | 450 mm, 600 mm |

Toegankelijkheid

Van links

Van rechts

Sluiting

Cilinderslot

Cijferslot

RFID (elektronisch)

Inrichtingsmogelijkheden

Postvak

Extra legplank

Inrichtingsvarianten

HOUTEN FRONT

KLEUR FRONT

Doorlopend

Verlaagd/Brievbus

Brievbus

Visitekaartjeshouder

Cijfer stickers

Whiteboard/magnetisch

STALEN FRONT

Zonder akoestische perforatie

Met akoestische perforatie

Brievbus

Visitekaartjeshouder

Cijfer stickers

■ Basisuitvoering □ Optie ¹OH = ordnerhoogte



AFWERKINGEN

| KUNSTSTOFF UNI | KUNSTSTOFF DECOR | COLOR KUNSTSTOF (GELAKT) | TREND-COLLECTIE | POEDER-COATING METAAL | |
|---|---|---|--|--|--|
|  GK Grijs |  AA Acacia |  RAL0909030 Was geel |  RAL0806070 Geel goud |  9L Halifax eiken |  AL Aluminiumkleurig |
|  GW Grijswit |  AO Esdoorn |  RAL2408005 Waas blauw |  RAL2303020 Teal donkerblauw |  9S Betonlook |  AM Antraciet metallic |
|  KH Lichtgrijs |  ET Eiken naturel |  RAL0109005 Rozen crème |  RAL0203030 Kristal donkerrood |  9T Beige |  GC Chroom |
|  KT Aluminiumkleurig |  MB Beuken |  RAL1409005 Rozemarijn Wit |  RAL1404020 Acacia groen |  9R Middelgrijs |  GK Grijs |
|  MA Antraciet |  NM Noten |  RAL1008080 Maart groen |  RAL0858085 Decoratie geel |  GW Gebroken wit | FENIX SOFTTOUCH |
|  SC Zwart |  UL Iep |  RAL2804045 Hyacinten blauw |  RAL1805015 Stomp turkoois |  KH Lichtgrijs | |
|  UM Melange | |  RAL3504050 Meekrap rood |  RAL0405040 Mieren rood |  7V Fenix Zwart |  KS Zwart RAL 9011 |
|  WI Zuiver wit | |  RAL1607045 Fel groen |  RAL1205030 Kwarts groen |  7M Fenix Wit |  WI Wit |
| | | |  RAL2004 Zuiver oranje |  7J Fenix Donkergrijs | STRUCTUUR-LAK |
| | | | |  7I Fenix Donkerbeige | |

Technische wijzigingen, drukfouten en programmawijzigingen voorbehouden.
Om druktechnische redenen zijn kleurafwijkingen t.o.v. de originele kleuren mogelijk.

Als toonaangevend merk op het gebied van kantoor-meubilair en ruimtesystemen ontwikkelt König + Neurath oplossingen voor individuele arbeidsculturen.

König + Neurath denkt samen met de gespecialiseerde handel met zijn klanten mee gedurende het hele proces van de kantoorinrichting. Met gedifferentieerde stijlwerelden, vormbewust meubilair en digitale oplossingen biedt het in 1925 opgerichte familiebedrijf de mogelijkheid om de verandering in de werkomgeving met succes mee vorm te geven.



INSIDE.50 balie
Stijlvolle ontvangst voor uw bezoekers.



DO IT.4 werkblad
Als eenpersoonswerkplek voor geconcentreerd werken, teamwerk of overlegmomenten.



PLENUM.K
Representatieve vergaderopstelling.



NET.WORK.PLACE Organic
De mooiste voorwaarden voor beter werken.



MEET.IN
Snel en gefocust vergaderen.



JET.II
Onze collectie met bijna onbegrensde mogelijkheden.



MOVE.MIX barkruk
Goede mix van werk en ontspanning.

Deutschland

König + Neurath AG
Industriestraße 1-3
61184 Karben
T +49 6039 483-0
info@koenig-neurath.de

Great Britain

König + Neurath (UK) Ltd.
Ground and Lower Ground Floor
75 Farringdon Road
London EC1M 3JY
T +44 20 74909340
info@koenig-neurath.co.uk

Nederland

König + Neurath Nederland
Beethovenstraat 530
1082 PR Amsterdam
T +31 20 4109410
info@konig-neurath.nl

France

König + Neurath AG
53, rue de Chateaudun
75009 Paris
T +33 1 44632393
info@koenig-neurath.fr

Schweiz

König + Neurath (Schweiz) GmbH
St. Gallerstrasse 106 d
CH-9032 Engelburg / St. Gallen
T +41 52 7702242
info@koenig-neurath.de

Österreich

König + Neurath AG
Gonzagagasse 1 / Morzinplatz
1010 Wien
T +43 676 4117512
info@koenig-neurath.de

