

# EAZE.TALK

## FLEXIBEL, INSPIREREND, UNIEK TE COMBINEREN

Vrij te plaatsen **opzetkussen**

**Ritsluiting** is verkrijgbaar in 4 kleuren

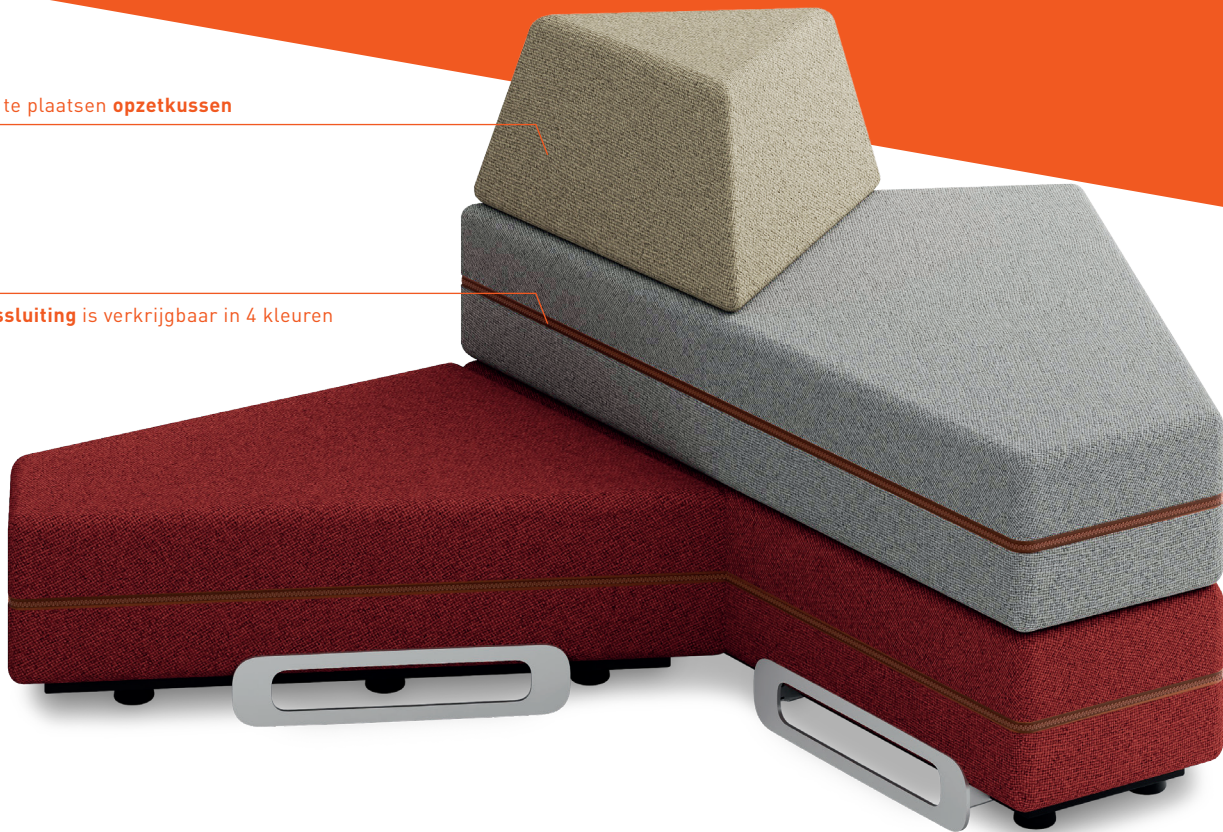

**Kussenhouder** voor een stevige bevestiging

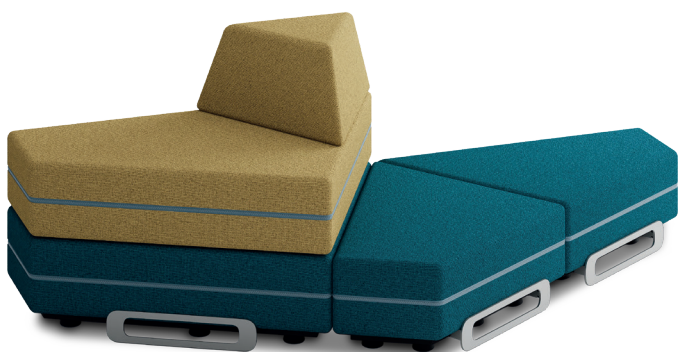

De bekleding kan naar wens in twee kleuren worden uitgevoerd.



reddot winner 2026

**KÖNIG+  
NEURATH**

# SYSTEEMOVERZICHT

## Kussenhoes

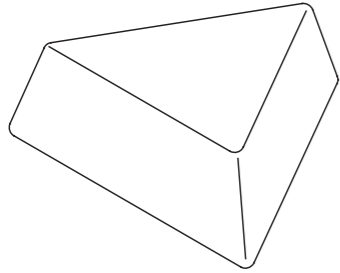

**Klein kussen**  
1.040 x 760 x 760 x 280 mm,  
kussenhoogte 200 mm

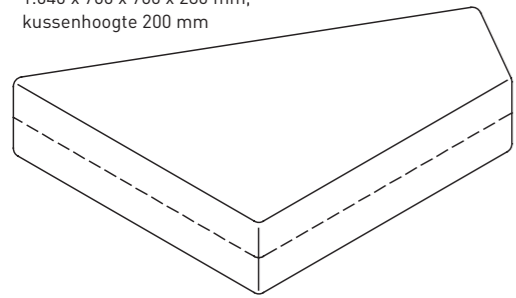

**Grote kussen**  
1.420 x 1.040 x 1.040 x 380 mm,  
kussenhoogte 200 mm

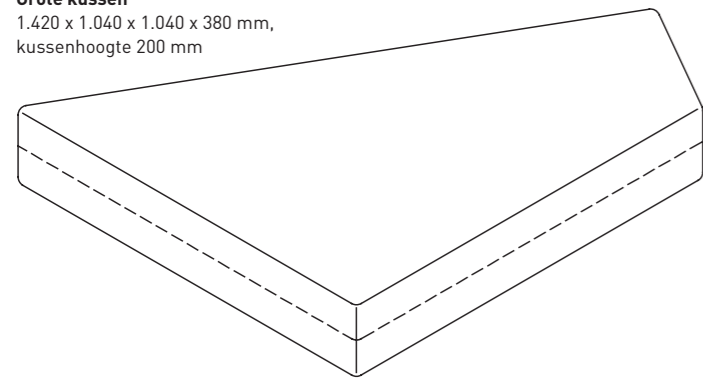

## Klein basiselement

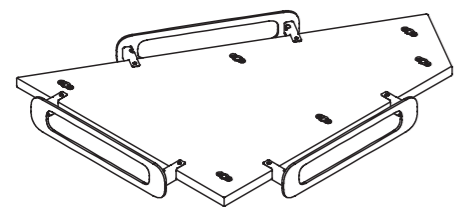

## koppelingselement

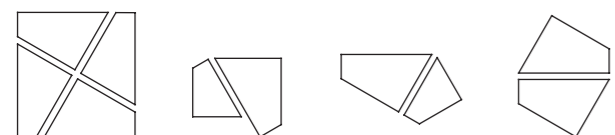

## VOORBEELDCONFIGURATIE

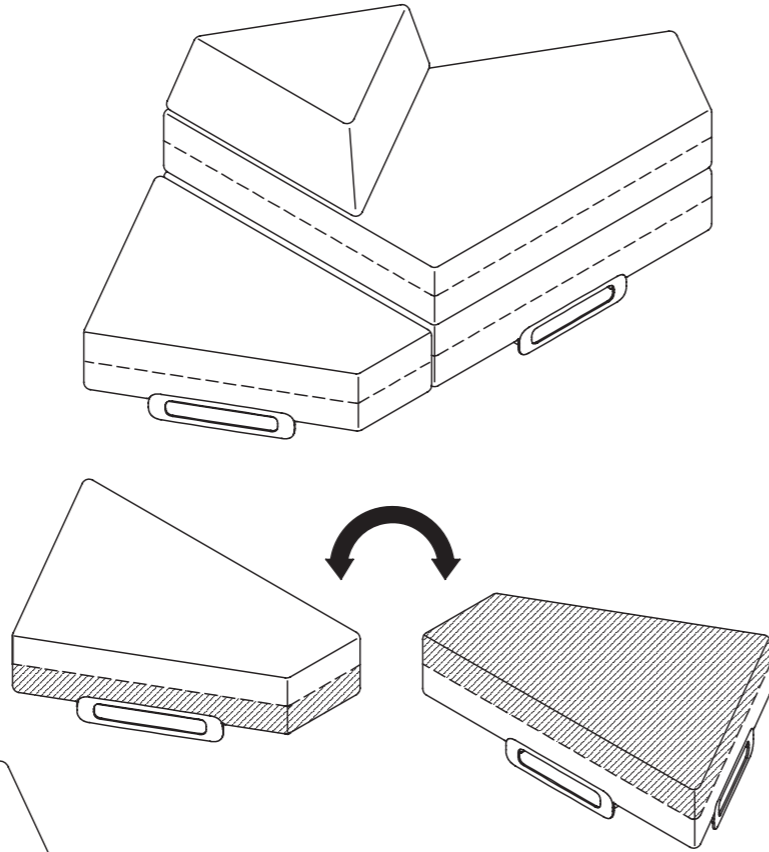

Door de bodemplaat en het zitkussen 180 graden te draaien, ontstaan er tal van nieuwe opstellingsmogelijkheden. De glijders kunnen hiervoor zonder gereedschap worden verplaatst.

## Groot basiselement

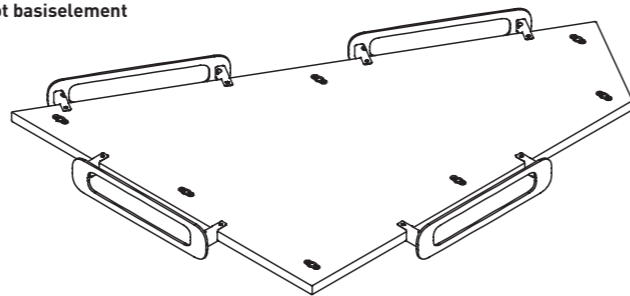

**Glijders**  
voor tapijt of harde vloeren

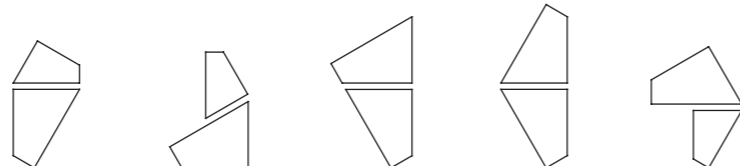

# STOFFEN EN COMBINATIEVOORBEELDEN

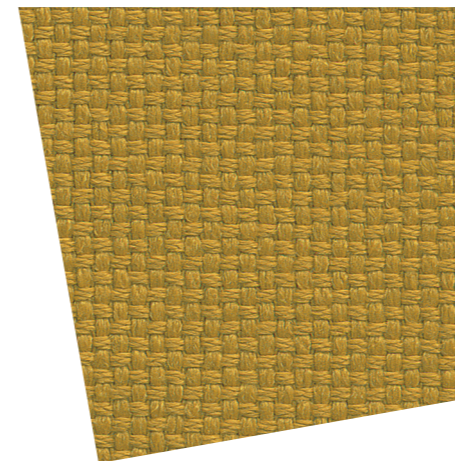
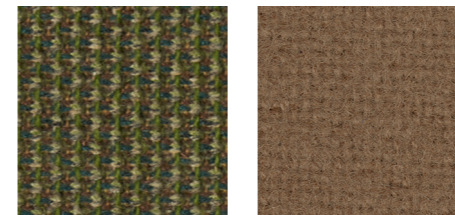
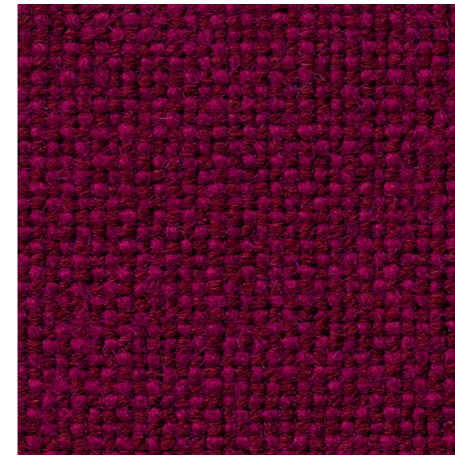
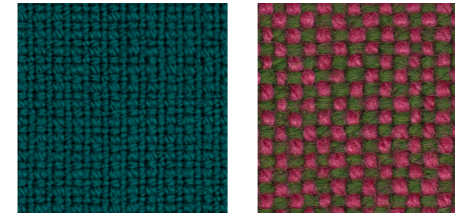

**Een gezelligere sfeer dankzij huiselijke en prettig aanvoelende stoffen.**

Ontdek hoe wij kleurvariatie combineren met duurzaamheid. Onze hoogwaardige stoffencollectie biedt u talrijke ontwerpmogelijkheden om kleuraccenten aan te brengen in uw kantooromgeving. De sterk zelfklevende eigenschappen van elke stof zorgen voor een stevige hechting en voorkomen effectief dat de stof verschuift.

**Combinaties van stoffen zijn welkom!**

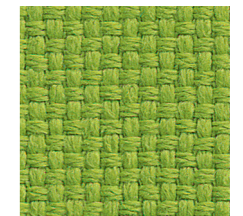
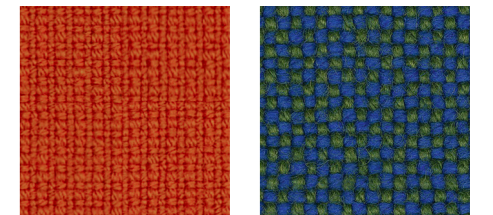
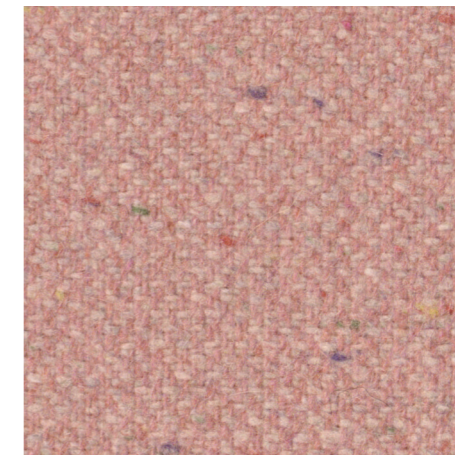

## VORM VOLGT FLEXIBILITEIT



Alle afbeeldingen zijn met AI bewerkt

# EAZE.TALK INFOKAART



	EAZE.TALK
Basiselement	25 mm spaanplaat, zwart
Glijder	Zwart, voor tapijt of harde vloeren
Koppeling	5 mm platstaal, zwart Lengte 350 mm, breedte 60 mm
Kussenhouder	Staal met poedercoating
Grote bekleding	1.420 x 1.040 x 1.040 x 380 mm, kussenhoogte 200 mm
Klein kussen	1.040 x 760 x 760 x 280 mm, kussenhoogte 200 mm
Kussenhoes	760 x 760 x 760 mm, zithoogte 250 mm
Ritssluiting	Als zichtbaar element rondom in het midden, opzetkussen met ritssluiting, effen, verborgen
Zithoogte met basiselement	1 kussen: 260 mm 2 kussens: 460 mm

## 1 | EENVOUDIGE KOPPELING

De basiselementen worden stevig met elkaar verbonden door het verbindingselement. Zo ontstaat een stabiel geheel dat indien nodig ook gemakkelijk weer kan worden aangepast.

1

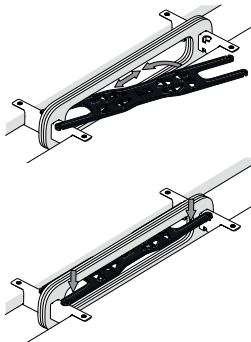

## 2 | ONTWERPVRIJHEID

De zitkussens kunnen zonder onderstel direct op de vloer worden gebruikt en zijn op allerlei manieren te combineren.



## 3 | BASISELEMENT

Basiselementen zijn verkrijgbaar in twee maten. De glijders kunnen aan beide zijden in de bodemplaats worden geplaatst, zodat deze kan worden gedraaid en in een nieuwe stand kan worden gebruikt. De kussenhouders zijn verkrijgbaar in zwart gestructureerd, wit gestructureerd, aluminiumkleurig, antraciet metallic, geelgoud, kwartsgroen, mierenrood en dof turkoois.

## 4 | RITS ALS DESIGNELEMENT

De ritssluiting kan twee verschillende stoffen met elkaar combineren of een kleurrijk accent tussen de kussens aanbrengen. Hierdoor kan de hoes worden verwisseld.

