

Univers de travail : attendre et recevoir

Avec NET.WORK.PLACE, LIFE.S Indoor,
LIFE.S Interaction et LIFE.S Stool, PUBLICA,
comptoir INSIDE.50

UN MEILLEUR ACCUEIL UNE ATTENTE PLUS AGRÉABLE



C'est la première impression qui compte

Il suffit d'un dixième de seconde à notre cerveau pour pouvoir porter un jugement sur une personne étrangère. Nous décidons très vite si notre vis-à-vis nous est sympathique et digne de confiance ou non. Et ce comportement s'applique aux personnes mais aussi aux locaux. Une raison suffisante pour concevoir des espaces de réception et d'attente aussi accueillants et agréables que possible !

Le caractère de votre entreprise se perçoit dès la zone d'entrée. **Quelle est l'identité visuelle de votre société ?**
Voulez-vous qu'elle paraisse ouverte, flexible et moderne ?
Ou plutôt cossue, sûre de sa position et traditionnelle ?
Nous vous montrons comment un agencement habile de l'espace fera une première impression positive, aussi bien auprès de vos employés que de vos clients.

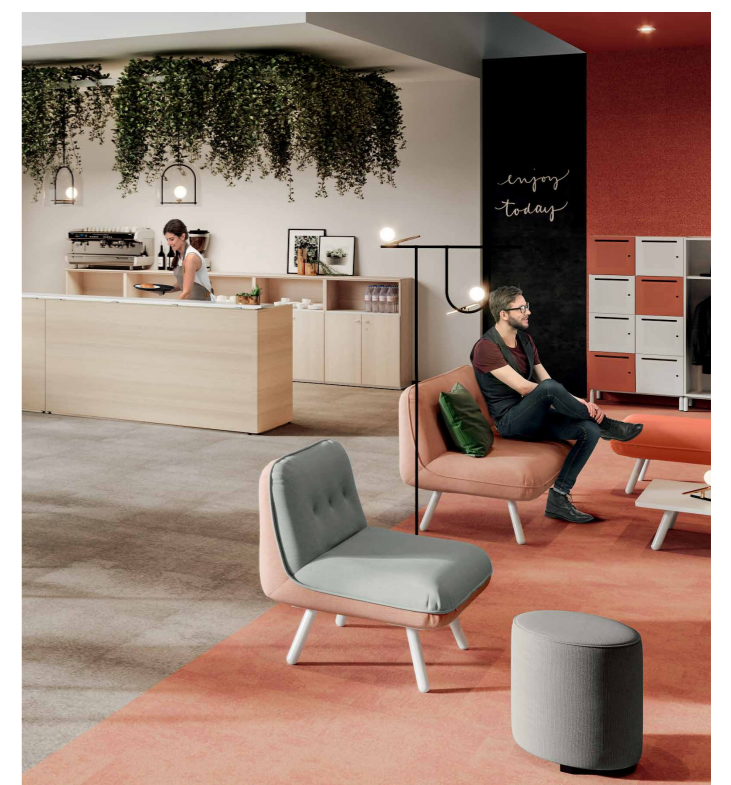
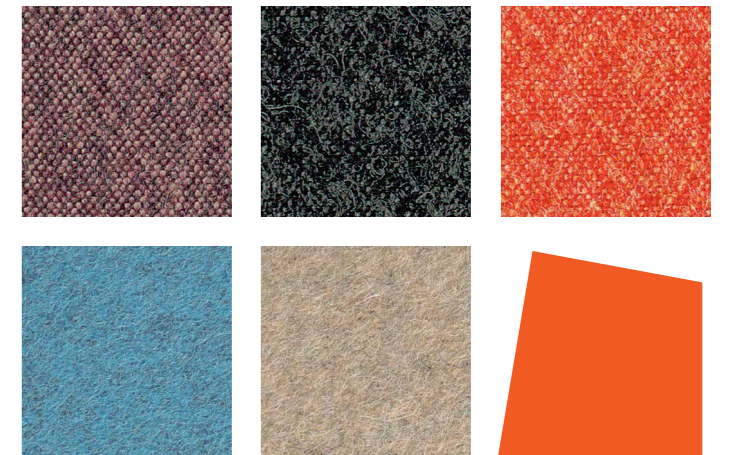



Produits :
Éléments rembourrés et table de réunion NET.WORK.PLACE, comptoir INSIDE.50, LIFE.S Interaction avec LIFE.S Stool, tabouret de bar PUBLICA, absorbeur acoustique TEAM.WORK.SPACE

DES AMÉNAGEMENTS SUR MESURE POUR LES GENS MODERNES

Bienvenue dans un espace de travail urbain aménagé dans notre **univers stylistique PURE**. En tant qu'accompagnateur de processus fort de 95 ans d'expérience, nous analysons les cultures du travail spécifiques et développons à partir de là des concepts d'aménagement sur mesure et exclusifs.

La gamme Soft Seating **NET.WORK.PLACE**, extrêmement flexible parce que conçue selon une **trame modulaire de 80**, vous correspond peut-être : elle vous permet de créer des aires de communication et de détente variées qui s'intègrent harmonieusement à diverses configurations de l'espace. Le **comptoir INSIDE.50** est presque tout aussi malléable.

Nous vous invitons à en découvrir plus dans les pages suivantes.

TOUJOURS D'ACTUALITÉ : LE DÉSIR DE CONFORT

Aujourd'hui, on peut travailler presque partout. Et se détendre aussi. Donc, peu importe le degré de mobilité de vos clients et de vos employés – un espace d'accueil de conception réfléchi leur assure une arrivée agréable, des zones de calme les invitent à se détendre et une aire de cotravail crée un forum pour les idées.

Le **Lounge-Chair NET.WORK.PLACE** crée un espace d'intimité car il vous enveloppe comme un cocon, tout en vous permettant de communiquer. Nos **estrades** ont un air d'atelier, offrent des possibilités de rangement astucieuses et peuvent même servir pour des meetings et des présentations animés. Tout comme **NET.WORK.PLACE**, ces deux solutions d'aménagement sont fabriquées avec des matériaux qui ont fait leurs preuves et dont les couleurs sont indémodables, **univers stylistique : TIMELESS.**



Produits :
Éléments rembourrés NET.WORK.PLACE, Lounge-Chair NET.WORK.PLACE,
estrades, comptoir INSIDE.50, siège conférence PUBLICA, ACTIVE.T

ATTENDRE OU VIVRE PLEINEMENT L'INSTANT

Dans notre monde où il s'agit d'utiliser le temps efficacement, presque plus personne n'aime attendre. Mais pourquoi, en fait ? En proposant à vos visiteurs une zone d'attente confortable, vous pouvez les inviter à profiter pleinement de leur temps libre – en lisant un livre inspirateur, en savourant une tasse de café, en discutant agréablement ou en méditant sur ... le temps.

Grâce à leurs lignes sobres et aux nombreux éléments personnalisables, les **bancs et sièges PUBLICA** de König + Neurath sont à la fois confortables et esthétiques.



Le cadre joue un rôle essentiel dans notre perception de l'attente – agréable ou non. La grande **famille de produits PUBLICA** attire toutes les sympathies par sa diversité et ses nombreux détails astucieux.

Produits :
Banquette PUBLICA, siège pour collectivités PUBLICA, rayonnage et armoire-penderie ACTA.PLUS,
table d'appoint NET.WORK.PLACE, comptoir INSIDE.50, estrades



Produits :
LIFE.S Interaction avec LIFE.S Stool, éléments NET.WORK.PLACE Organic, tabouret NET.WORK.PLACE, comptoir INSIDE.50,
armoire à portes battantes ACTA.PLUS, QUIET.BOX Organic, ACTA.PLUS Locker

L'INSPIRATION S'ADAPTE AU QUOTIDIEN

La première impression détermine le degré de sympathie et de confiance. Les couleurs, les formes, la lumière et les plantes sont vos atouts dans la zone d'accueil. C'est là que se forge l'image de votre marque. Il peut donc être judicieux de compléter un comptoir de réception plutôt officiel par des espaces informels : le **comptoir INSIDE.50**, par exemple, est ainsi accompagné d'un café, d'une bibliothèque ou d'espaces lounge à structure organique pour créer une zone polyvalente.

LIFE.S Interaction est propice aux relations sociales, par exemple. Notre solution multifonctionnelle pour les réunions brèves est une table haute avec banquettes, idéale pour les zones de communication et les espaces bistrot.

ENCOURAGER L'INDIVIDUALITÉ, PERMETTRE L'AGILITÉ

Aujourd'hui, nous avons le choix parmi un nombre presque infini d'options pour créer notre propre vie et notre propre moi. Quelle influence cela a-t-il sur le travail, qui doit refléter notre personnalité ? L'environnement de travail est générateur d'identification – tout en étant lui-même extrêmement changeant.

Les espaces de travail, d'accueil et d'attente s'entremêlent par des transitions fluides entre les locaux et les concepts d'utilisation. Et ont dans l'idéal un impact positif sur la marque et l'entreprise !

Produits :
LIFE.S Indoor, NET.WORK.PLACE Organic,
rayonnage de séparation ACTA.PLUS,
comptoir INSIDE.50, tabouret de bar MOVE.MIX

« L'identité d'une entreprise
s'exprime toujours aussi par
l'aménagement de ses propres
locaux. »

NET.WORK.PLACE
Comptoir INSIDE.50
PUBLICA
LIFE.S Interaction
LIFE.S Stool
LIFE.S Indoor

FAITS POUR BIEN ACCUEILLIR



NET.WORK.PLACE

- + Structure modulaire (trame de 80) permettant de concevoir des ensembles de sièges
- + Nombreuses possibilités d'associer les différents modules tels que monoplaces, biplaces, éléments d'angle, banquettes, tables d'appoint ou éléments muraux
- + Adaptation rapide et facile aux nouvelles situations
- + Possibilité d'électrification par prises 230 V pour un travail flexible



Comptoir INSIDE.50

- + Structure rectiligne et sans encadrement pour un caractère représentatif
- + Nombreuses possibilités de variation grâce à l'interaction entre les matériaux de surface et les couleurs

NET.WORK.PLACE, comptoir INSIDE.50, PUBLICA, LIFE.S Interaction avec LIFE.S Stool et LIFE.S Indoor



PUBLICA

- + **Quatre modèles :** siège conférence, siège empilable, tabouret de bar et banc
- + Nombreuses versions de coque et de rembourrage ainsi qu'éléments d'extension tels qu'accoudoirs, numérotation ou tablette-écrivain
- + Testé pour une charge admissible de 110 kg

LIFE.S Interaction et LIFE.S Stool

- + Pour zones de communication et espaces bistrots
- + Combiné avec une banquette haute (rembourrée)
- + Baldaquin acoustique et panneaux pour améliorer la concentration



LIFE.S Indoor

- + Pour des discussions spontanées (4 à 6 personnes)
- + Banquettes rembourrées
- + En option avec électrification et panneau de projection multimédia

CARRÉ, PRATIQUE, ET MODULAIRE !

NET.WORK.PLACE vous permet de créer des espaces accueillants pour les échanges spontanés et pour le travail en commun, ainsi que des points de tranquillité dans les bureaux ouverts. Grâce à la **trame de 80**, vous pouvez disposer et associer les éléments à votre guise.

Découvrez notre **solution tête-à-tête isolée**, nos **biplaces à paroi acoustique amovible** ou bien notre **ensemble de sièges à fonction de séparation pour les espaces lounge et d'accueil**.



LOUNGE-CHAIR
Sa forme organique crée un refuge et un espace d'intimité personnel.



ENSEMBLE DE SIÈGES
Ces éléments à configuration variable créent un point de rencontre au service de la communication.

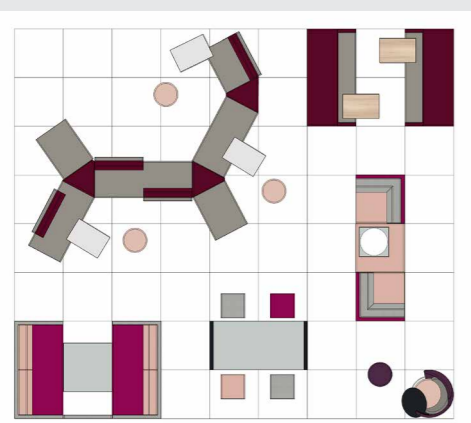
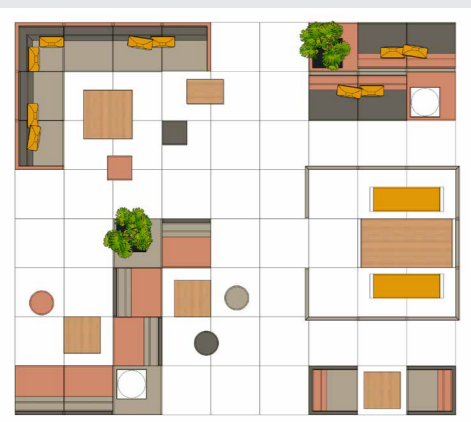

PHONEBOX
À une ou deux places, vous isole des bruits et des regards et génère une ambiance sonore agréable.



VIS-A-VIS
Cette position communicative permet aux interlocuteurs de se concentrer sur eux-mêmes et de traiter les sujets actuels en toute décontraction.

QUELQUES SURFACES ET TISSUS



GK Gris **UM Mélange** **AA Acacia** **BH Hêtre naturel**

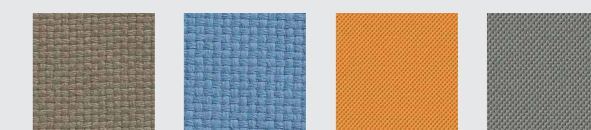

11 | 25 **11 | 48** **14 | 71** **14 | 53**

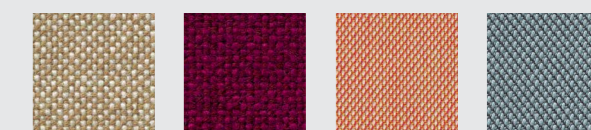

42 | 25 **42 | 67** **49 | 83** **49 | 48**

Sous réserve de modifications techniques, de fautes d'impression et de modifications des programmes. Les différences de couleur par rapport aux coloris originaux sont liées à la technique d'impression.

DÉTAILS



Une pression sur un bouton permet de déplacer le plateau en diagonale jusqu'à la position souhaitée.

3 | TABLE DE RÉUNION
Avec une hauteur fixe de 720 mm.



4 | BLOCS DE PRISES RÉTRACTABLES
Pour un accès facile à l'alimentation électrique.

5 | ÉCLAIRAGE
Boîte modulaire, habillage tissu, avec abat-jour crée une atmosphère cosy.

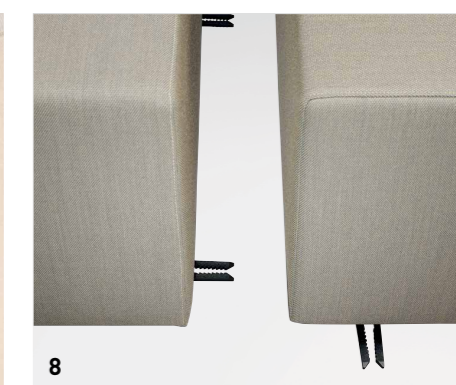

VUE D'ENSEMBLE DU SYSTÈME

VUE D'ENSEMBLE DU PRODUIT

Meubles rembourrés

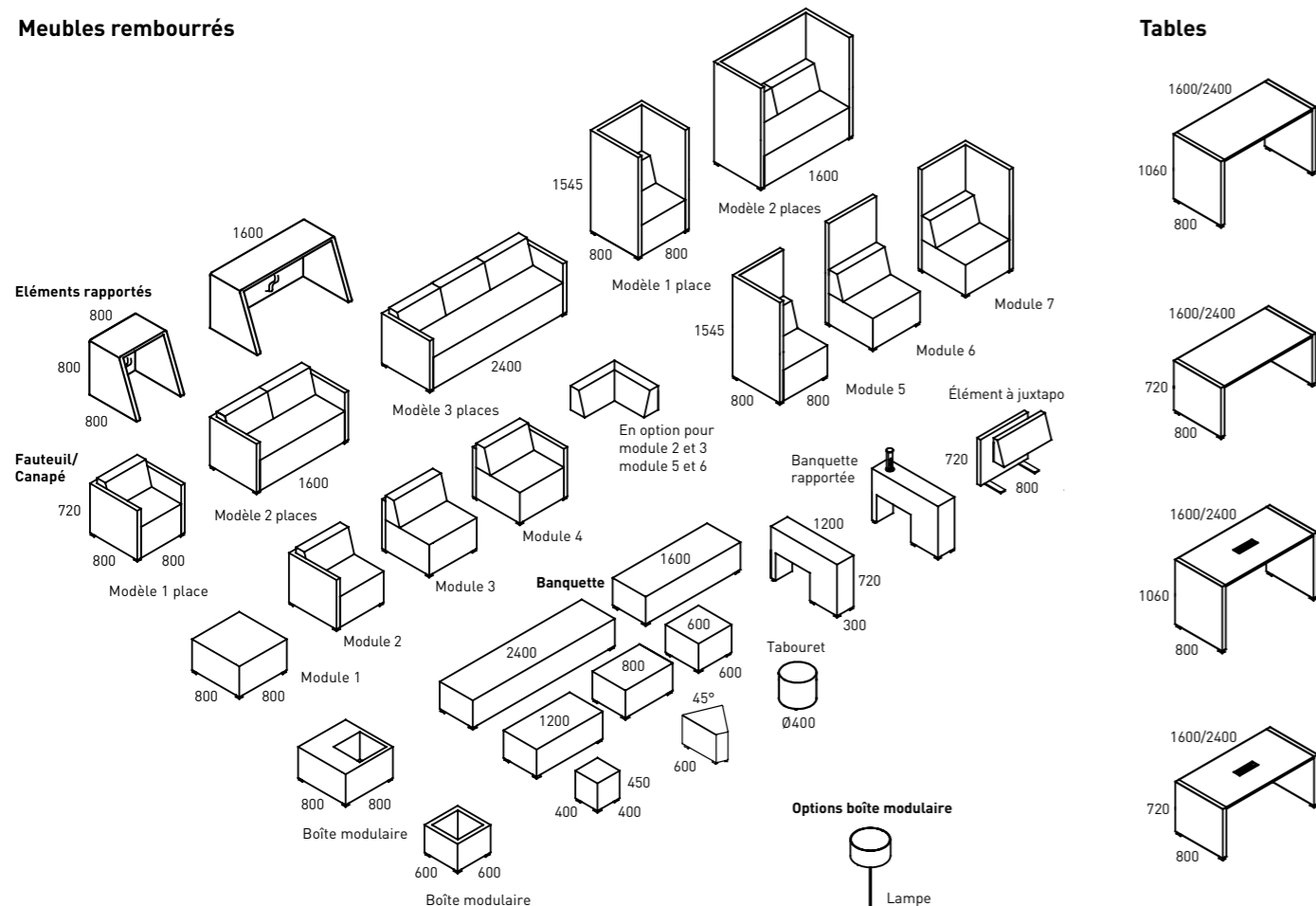

Tables

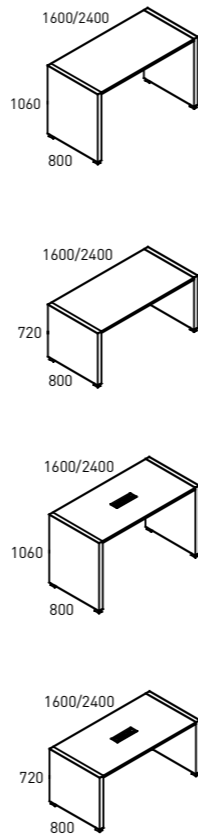

Lounge-Chair

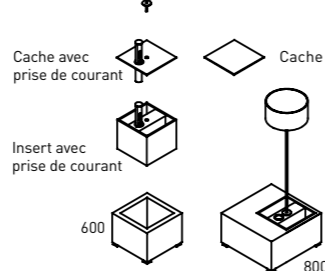
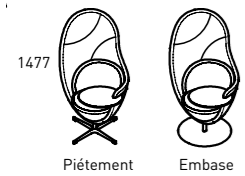

Banquettes

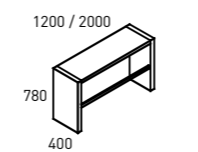

Éléments muraux

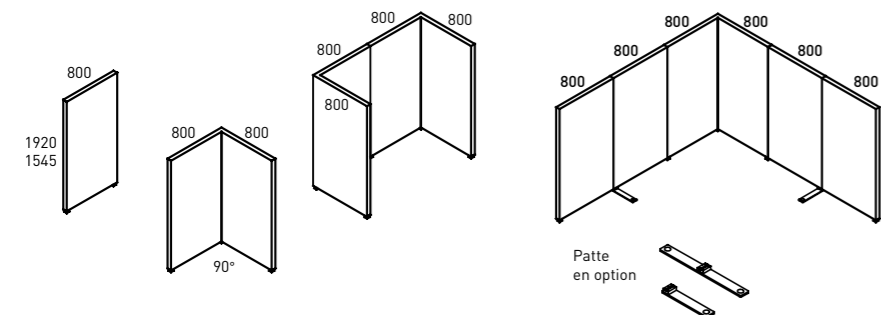

Configurations (encadrement)

Meuble multimédia

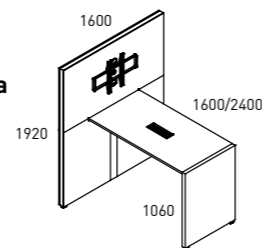

Meubles d'appoint

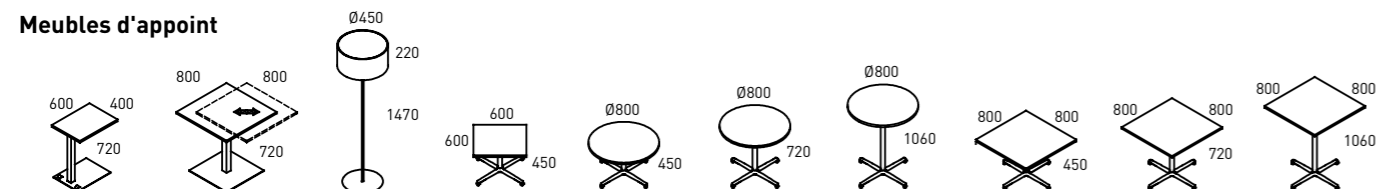

Meubles rembourrés

1 place, 2 places, 3 places, modules d'angles, tabourets, modules intermédiaires, éléments acoustiques rapportés, fauteuil confort	<input checked="" type="checkbox"/>
Hauteur d'assise 450 mm, hauteur du dossier 820 mm et 1545 mm avec dossier haut	<input checked="" type="checkbox"/>
Coussin décoratif bicolore faisant partie d'un groupe de tissus en 400 x 400 mm et 600 x 300 mm	<input checked="" type="checkbox"/>
Tissu bicolore faisant partie d'un groupe de tissus. Rembourrage de l'accoudoir, de l'assise et du dossier	<input checked="" type="checkbox"/>

Banquettes et boîtes modulaires

Largeurs 400, 600, 800, 1200, 1600, 2400 mm	<input checked="" type="checkbox"/>
Hauteur d'assise 450 mm, profondeur d'assise 600 mm	<input checked="" type="checkbox"/>
Banquettes pour tables-ponts, 1200 / 2000, hauteur 780 mm	<input checked="" type="checkbox"/>
Banquette rapportée, hauteur 720 mm, en option avec bloc de 2 prises rétractables	<input checked="" type="checkbox"/>
Élément à juxtaposer, largeur 800 mm	<input checked="" type="checkbox"/>
Banquette 45°, largeur 600 mm	<input checked="" type="checkbox"/>
Tabouret, Ø 400 mm	<input checked="" type="checkbox"/>
Prise électrique pour accoudoir Ø 150 mm	<input checked="" type="checkbox"/>
Boîte modulaire, largeur x profondeur : 800 x 800 mm, 600 x 600 mm, insert fermé	<input checked="" type="checkbox"/>
Boîte modulaire, largeur x profondeur : 800 x 800 mm, 600 x 600 mm, insert ouvert	<input type="checkbox"/>

Tables-ponts et banquettes

Table-pont avec plateau d'un seul tenant, en option avec prise de courant pivotante	<input type="checkbox"/>
Hauteurs 720, 1060 mm, largeurs 1600, 2400 mm	<input type="checkbox"/>
Banquettes rembourrées, largeurs 1200, 1400, 1600, 2000 mm ; hauteur 780 mm	<input type="checkbox"/>

Éléments muraux

Éléments muraux avec habillage tissu et bandes Velcro d'un côté, en option des deux côtés	<input checked="" type="checkbox"/>
Hauteurs 1545, 1920 mm, largeur 800 mm	<input checked="" type="checkbox"/>
Élément mural d'angle à 90° avec habillage tissu et bandes Velcro d'un côté à gauche	<input checked="" type="checkbox"/>
Patte complète et demi-patte	<input checked="" type="checkbox"/>

Meuble multimédia

Meuble multimédia composé d'un élément mural, d'une table-pont et d'un porte-écran	<input checked="" type="checkbox"/>
--	-------------------------------------

Meubles d'appoint

Table de réunion, hauteur 720 mm, en option avec plateau coulissant en diagonale	<input checked="" type="checkbox"/>
Tables Lounge sur piétement étoile à 4 branches, hauteur 450, 720 et 1 060 mm	<input checked="" type="checkbox"/>
Lampadaire, hauteur 1 470 mm	<input checked="" type="checkbox"/>

■ Série □ Option



LE PRÉFÉRÉ DE NOS CLIENTS

GRANDE FAMILLE DE PRODUITS



DOSSIER ET ASSISE
Avec rembourrage, sans rembourrage ou à rembourrage intégral – selon le modèle.



COQUE
En bois ou en plastique en différentes versions – selon le modèle.

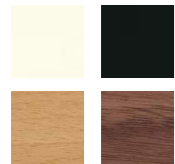

EN OPTION
Dispositif de mise en rangées et/ou accoudoir.

COULEUR DU PIÈTEMENT
Chromé, blanc, noir, couleur alu, anthracite métallisé.

PATINS
Noirs.

Testé pour une charge admissible de 110 kg

SIÈGE CONFÉRENCE



SIÈGE EMPILABLE



TABOURET DE BAR



BANQUETTE



DÉTAILS

1 | REMBOURRAGE INTÉGRAL

Le siège conférence est également disponible en variante à rembourrage intégral.

2 | ACCOUDOIR RECTILIGNE

Chromé ou en finition époxydée, quelle que soit la couleur du piétement.
Repose-bras noir en série, proposé également en bois.

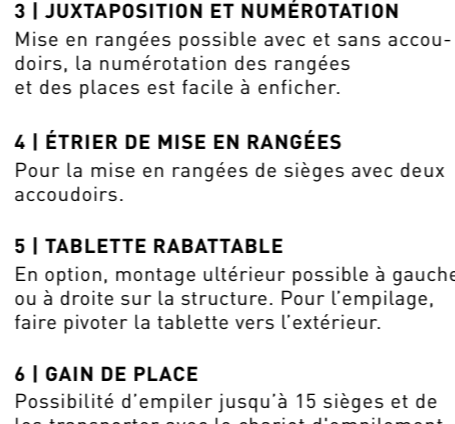

7 | VARIANTES DE PIÉTEMENT

Piétement étoile à 4 branches sur patins ou à cinq branches sur roulettes - en blanc, noir ou finition chromée.



8



3 | JUXTAPOSITION ET NUMÉROTATION

Mise en rangées possible avec et sans accoudoirs, la numérotation des rangées et des places est facile à enficher.

4 | ÉTRIER DE MISE EN RANGÉES

Pour la mise en rangées de sièges avec deux accoudoirs.

5 | TABLETTE RABATTABLE

En option, montage ultérieur possible à gauche ou à droite sur la structure. Pour l'empilage, faire pivoter la tablette vers l'extérieur.

6 | GAIN DE PLACE

Possibilité d'empiler jusqu'à 15 sièges et de les transporter avec le chariot d'empilement.

8 | BANQUETTE PUBLICA

Nombreuses versions proposées : à deux, trois et quatre places, en bois ou en mélamine, rembourrée, à rembourrage intégral ou sans rembourrage.

VUE D'ENSEMBLE DU PRODUIT



Piétement	Banquette	*1, 4-9
Banquette	Min. 2, max. 4 éléments d'assise	■
Accoudoirs		
	Fixes, repose-bras en plastique noir ou en hêtre naturel ou en noyer avec placage horizontal	□
Coque (assise et dossier)		
	Plastique blanc ou noir	■
	Hêtre naturel	■
	Noyer avec placage horizontal	□
	Rectangulaire (440 x 440 mm)	□
Plateaux rapportés de banquette	Rond (560 mm) pour recouvrir le nœud de juxtaposition	□
Variantes		
	Non rembourré/assise rembourrée/assise et dossier rembourrés	■
	Exécution avec rembourrage intégral	■
Dimensions		
Hauteur d'assise	420 mm	
Largeur d'assise	435 mm	
Profondeur d'assise	460 mm	
Largeur du dossier	425 mm	
Hauteur totale	890 mm	
Coloris		
Piétement	Blanc / noir / couleur alu / anthracite métallisé	■
	Chrome	□
Accoudoirs	Blanc / noir / couleur alu / anthracite métallisé	■
	Chrome	□
Coques		
	Plastique blanc ou noir	■
	Hêtre naturel	■
	Noyer avec placage horizontal	□
	Rembourrage intégral	■
Exécution ignifugée		□
Poids en kg (à partir de)	18	

■ Série □ Option

Piétement	Siège empilable	*1, 3-9	Siège conférence	*2, 3-9	Tabouret de bar	*1, 5-9
4 pieds	Tube d'acier rectangulaire, empilable (max. 15 sièges)	■	Piétement étoile à 4 branches sur patins	■	Tube d'acier rectangulaire, piétement 4 pieds	■
Accoudoirs			Piétement étoile à 5 branches avec roulettes	□		
Coque (assise et dossier)						
Fixes, repose-bras en plastique noir ou en hêtre			□	Fixes, repose-bras en plastique noir ou en hêtre	□	—
Variantes						
Non rembourré/assise rembourrée/assise et dossier rembourrés			■	Non rembourré/assise rembourrée/assise et dossier rembourrés	■	Non rembourré/assise rembourrée/assise et dossier rembourrés
Exécution avec rembourrage intégral			■	Exécution avec rembourrage intégral	■	
Tablette rabattable à droite ou à gauche						
Support en finition époxydée			□	—	—	
Stratifié compact, Fenix Softtouch noir			□			
Dispositif de mise en rangées						
Plastique noir			□	—	—	
Numérotation des places et des rangées						
Métal noir, utilisable indépendamment de la mise en rangée			□	—	—	
Dimensions						
			Non rembourré	Rembourrage intégral		
Hauteur d'assise sur patins	420 mm, rembourré 430 mm	de 365 à 485 mm	de 370 à 490 mm	790 mm		
Hauteur d'assise sur roulettes	—	de 395 à 515 mm	de 400 à 520 mm	—		
Largeur d'assise	435 mm	435 mm	435 mm	385 mm		
Profondeur d'assise	460 mm	460 mm	440 mm	430 mm		
Largeur du dossier	425 mm	425 mm	425 mm	370 mm		
Largeur totale	Sans accoudoirs 490 mm	Avec piétement à 4 branches : 730 mm		440 mm		
Largeur totale	Avec accoudoirs 600 mm	Avec piétement à 5 branches : 630 mm		—		
Coloris						
Structure / piétement	Blanc / noir / couleur alu / anthracite métallisé	■	Blanc / noir / couleur alu / anthracite métallisé	■	Blanc / noir / couleur alu / anthracite métallisé	■
	Chrome	□	Chrome	□	Chrome	□
Accoudoirs	Blanc / noir / couleur alu / anthracite métallisé	■	Blanc / noir / couleur alu / anthracite métallisé	■		
	Chrome	□	Chrome	□		
Tablette rabattable						
Support	Blanc / noir / couleur alu / anthracite métallisé	■				
Plateau	Fenix Softtouch noir	■				
Coques						
	Plastique blanc ou noir	■	Plastique blanc ou noir	■	Hêtre laquée blanc ou noir	■
	Hêtre naturel	■	Hêtre naturel	■		
	Noyer avec placage horizontal	□	Noyer avec placage horizontal	□		
Patins	Noir	■	Noir	■	Noir	■
Exécution ignifugée		□	—	—		
Poids en kg (à partir de)	6,6		9,2		7,4	



*1



*2



*3



*4



*5



*6



*7



*8

*9

IDÉES LIFE.S

NOTRE INVITATION AU DIALOGUE

ICO 2
NIC 0
AWA 2
RDS 0

INNOVATIVE INTERIOR

best of best

PANNEAU LATÉRAL
Pour la protection visuelle et l'isolement.

PLATEAU
25 mm, angles arrondis.

LIFE.S STOOL
Banquette rembourrée avec repose-pied.

PLATEAU RAPPORTÉ
Utilisable d'un côté ou des deux.

BALDAQUIN
Tendu de textile, permet d'assurer, si besoin, une protection sonore.

PORTE-ÉCRAN
Pour écrans jusqu'à 30".

SURFACE D'ASSISE REMBOURRÉE.
Tissu bicolore sélectionnable au sein d'un groupe de tissus.

PANNEAU DE PROJECTION MULTIMÉDIA
Avec porte-écran pour la fixation d'un écran plat (en option).

PLATEAU DE TABLE 25 MM
Angles arrondis et goutte rabattable haute.

Disponible en différents tissus et matériaux.

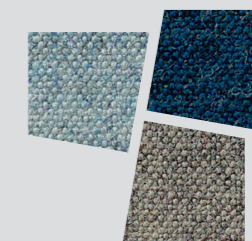

Disponible en différents tissus et matériaux.

FIXATION
Pour la fixation d'un panneau de projection multimédia à l'ensemble de sièges.

SURFACE D'ASSISE REMBOURRÉE
Tissu bicolore sélectionnable au sein d'un groupe de tissus.



DÉTAILS

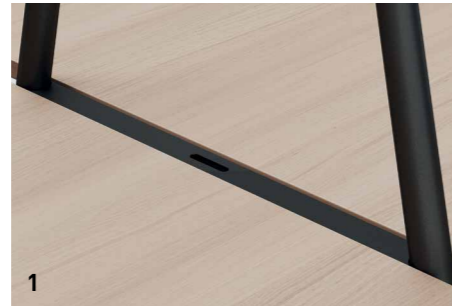

1 | PLATEAU RAPPORTÉ

On peut compléter la table haute des deux côtés par un plateau rapporté, cache de liaison compris.



2 | PORTE-ÉCRAN

Montage facile par clipsage sur le cadre latéral. Pour les écrans jusqu'à 30".

3 | PANNEAU LATÉRAL

Panneau-absorbeur latéral de protection visuelle habillé de tissu pour la fixation au cadre.



4 | BALDAQUIN AVEC HABILLAGE TISSU

Son efficacité acoustique assure un environnement sonore optimal et crée une ambiance confortable.

5 | GOULOTTE DE CÂBLAGE RABATTABLE

105 mm de hauteur, en option avec un bloc de 3 prises et un câble d'alimentation pour une gestion des câbles ordonnée.



6 | NET BOX POINT

Courant et données accessibles directement, intégrable en option.



7 | PORTE-ÉCRAN

Pour fixer un écran, charge admissible : 35 kg.



VUE D'ENSEMBLE DU PRODUIT



LIFE.S Interaction



LIFE.S Stool

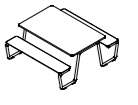

LIFE.S Indoor

Piètement

Tube d'acier Ø 45 mm

Dimensions

	LIFE.S Interaction	LIFE.S Stool	LIFE.S Indoor
Hauteur	2200 mm	830 mm	Hauteur d'assise 477 mm
Largeur	1600 mm	1200 mm	Largeur totale 1 600 mm
Profondeur	1200 mm	Profondeur d'assise 320 mm	Profondeur d'assise 320 mm
Hauteur totale	2250 mm		

Plateaux

	LIFE.S Interaction	LIFE.S Stool	LIFE.S Indoor
Épaisseur de plateaux 25 mm, angles avec rayon	■	—	■
Mélamine unie	■	—	■
Mélamine avec décor	■	—	■
Fenix Softtouch	■	—	■

Surfaces d'assise

	LIFE.S Interaction	LIFE.S Stool	LIFE.S Indoor
Rembourrée, rembourrage 40 mm d'épaisseur, groupe de tissus Economy	—	■	■
Tissu bicolore sélectionnable au sein d'un groupe de tissus	—	■	■

Accessoires

	LIFE.S Interaction	LIFE.S Stool	LIFE.S Indoor
Panneau latéral	□	—	—
Baldaqin	□	—	—
LIFE.S Stool	□	—	—
Chaîne de câbles	□	—	□
Panneau de projection multimédia avec porte-écran (également disponible isolément)	—	—	□

Éléments rapportés

	LIFE.S Interaction	LIFE.S Stool	LIFE.S Indoor
Plateau rapporté, sur un ou deux côtés	□	—	—
Porte-écran	□	—	□

Électrification

	LIFE.S Interaction	LIFE.S Stool	LIFE.S Indoor
Choix d'éléments d'électrification y compris découpe	□	—	□

■ Série □ Option



ACCUEIL STYLE D'ÉGAL À ÉGAL



La zone d'accueil est la carte de visite de l'entreprise et le premier point de chute représentatif pour les visiteurs et le personnel. L'association des couleurs et des matériaux divers tels que la mélamine, le placage ou le verre ouvre de multiples possibilités de conception et souligne la culture propre à l'entreprise.

MÉLAMINE UNIE



GK Gris **GW** Gris blanc **KH** Gris clair **9R** Gris moyen **9T** Beige



KT Couleurs alu **MA** Anthracite **SC** Noir **WI** Blanc pur

MÉLAMINE AVEC DÉCOR



AA Acacia **AO** Érable **MB** Hêtre **ET** Chêne naturel



NM Noyer **9L** Halifax chêne naturel **9S** Aspect béton

PLACAGE

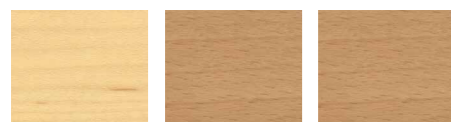

AH Érable canadien non teinté **BH** Hêtre naturel **EN** Chêne naturel



CK Merisier d'Amérique **SN** Noyer d'Amérique naturel

FINITION ÉPOXYDÉE MÉTALLISÉE



AL Couleurs alu **KS** Noir **WI** Blanc pur **GSS** Noir **GSW** Blanc mat

Sous réserve de modifications techniques, de fautes d'impression et de modifications des programmes. Les différences de couleur par rapport aux coloris originaux sont liées à la technique d'impression.

VUE D'ENSEMBLE DES ÉLÉMENTS ET DÉTAILS

- 1 Encadrement de comptoir à droite
- 2 Encadrement de comptoir à gauche
- 3 Élément intermédiaire de comptoir
- 4 Montants d'assemblage
- 5 Parement d'un seul tenant en verre
- 6 Parement en trois parties avec verre au milieu
- 7 Porte-sacs
- 8 Plateau de comptoir
- 9 Kits de fixation sur table

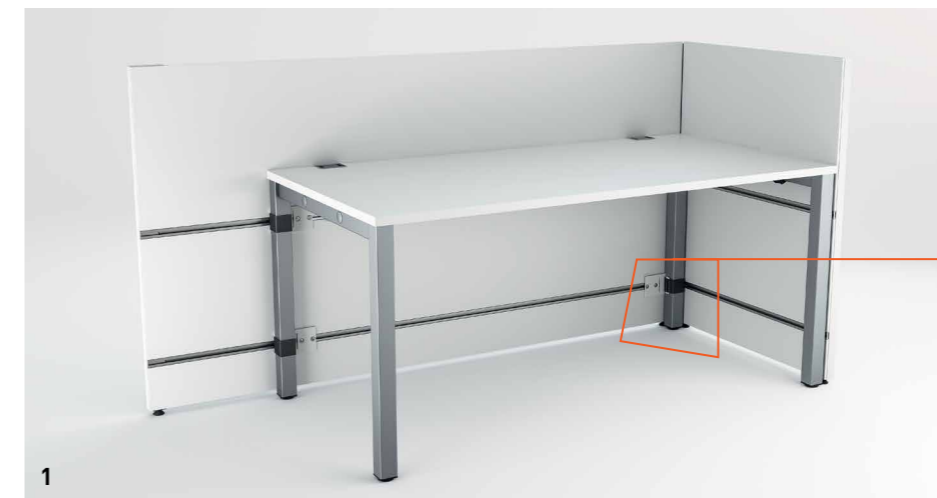
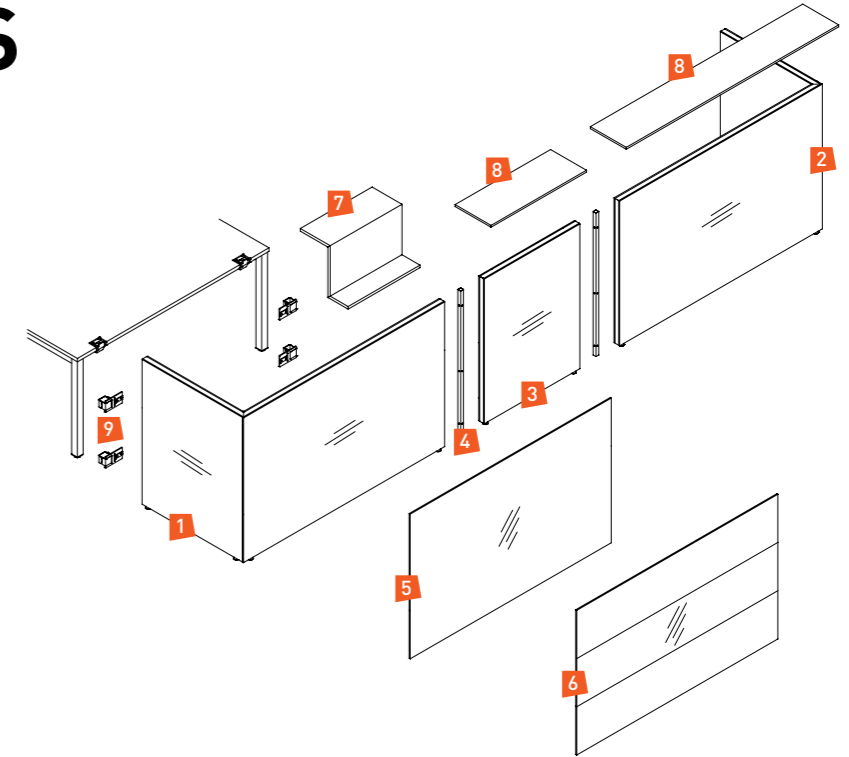

1



1 | KIT DE FIXATION SUR TABLE

Les éléments de comptoir se fixent facilement et solidement à la table quatre pieds par bandes Velcro.



2

2 | PAREMENT AMOVIBLE

Les bandes Velcro permettent de changer les façades rapidement. Les parements en verre sont fixés en toute sécurité par des boulons d'accrochage.



2

3 | SURFACE D'APPOINT

Le porte-sacs s'accroche facilement où vous voulez.



3

VUE D'ENSEMBLE DU PRODUIT



Principe de la structure

Système modulaire de comptoirs sans encadrement

Éléments de comptoir

Encadrement à gauche

Encadrement à droite

Élément intermédiaire de comptoir et élément d'avant-comptoir

Dimensions de l'encadrement de comptoir à gauche et à droite

Profondeur 850 mm, largeurs 1650, 1850 et 2050 mm, hauteur 1070 mm

Dimensions des éléments intermédiaires de comptoir et d'avant-comptoir

Largeurs 800, 1000, 1600, 1800, 2000 mm, hauteur 1070 mm

Parements

D'un seul tenant ou en trois parties

Mélangine, placage, verre

Accessoires

Plateaux de comptoir, profondeur 300 mm, largeurs 1600, 1800, 2000 mm

Porte-sacs, largeur 600 mm

Montants d'assemblage, hauteur 1070 mm, en métal, anthracite

Kits de fixation sur table pour tables à 4 pieds, en métal

Élément de raccordement au mur, profilé carré en métal

■ Série



QUIET.BOX Organic

Unité de mobilier autonome pour plus d'intimité au bureau.



Casier ACTA.PLUS Locker

Possibilités de rangement dans des univers de travail mobiles.

Fort de son statut de marque leader du secteur du mobilier de bureau et des systèmes d'agencement de l'espace, König + Neurath développe des solutions pour des cultures du travail personnalisées.

En liaison avec ses partenaires commerciaux, König + Neurath accompagne ses clients tout au long du processus d'agencement du bureau. Avec des univers stylistiques différenciés, un mobilier aux formes affirmées et des solutions numériques, l'entreprise familiale créée en 1925 vous permet de participer avec succès aux changements du monde du travail.



Estrades

Modules flexibles pour échanges créatifs.



NET.WORK.PLACE Organic

Éléments rembourrés modulaires pour zones d'accueil et de communication.



Rayonnage de séparation ACTA.PLUS

Espace de rangement modulable pour donner un caractère cosy aux espaces lounge et aux bureaux.

Deutschland

König + Neurath AG
Industriestraße 1-3
61184 Karben
T +49 6039 483-0
info@koenig-neurath.de

Great Britain

König + Neurath (UK) Ltd.
Ground and Lower Ground Floor
75 Farringdon Road
London EC1M 3JY
T +44 20 74909340
info@koenig-neurath.co.uk

Nederland

König + Neurath Nederland
Beethovenstraat 530
1082 PR Amsterdam
T +31 20 4109410
info@konig-neurath.nl

France

König + Neurath AG
53, rue de Châteaudun
75009 Paris
T +33 1 44632393
info@koenig-neurath.fr

Schweiz

König + Neurath (Schweiz) GmbH
St. Gallerstrasse 106 d
CH-9032 Engelburg / St. Gallen
T +41 52 7702242
info@koenig-neurath.de

Österreich

König + Neurath AG
Gonzagagasse 1 / Morzinplatz
1010 Wien
T +43 676 4117512
info@koenig-neurath.de

