

DO IT.4 + ACTA.PLUS + OKAY.II

# HELLER DESIGN VOOR VEELZIJDIGE TEAMS





# Het ideale kantoor geeft nieuwe ideeën de ruimte en laat mensen zich ontplooien. Hoe dat er uit zou kunnen zien? Daarin zijn wij gespecialiseerd.

Al tientallen jaren begeleiden wij bedrijven bij het vormgeven van hun arbeidscultuur. Met passend meubilair en inspirerende stijlwerelden. Hier stellen wij minimalistische oplossingen aan u voor, waarmee de meest uiteenlopende werkomgevingen en kantorsituaties harmonisch kunnen worden ingericht: **DO IT.4** tafels, **OKAY.II** stoelen en **ACTA.PLUS** opbergstelsel. Echte klassiekers met beproefde functies en een uitermate eigentijdse – want sobere – vormgeving. Veel plezier bij het ontdekken!

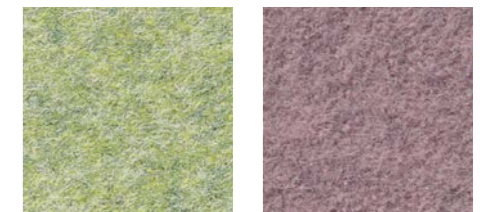
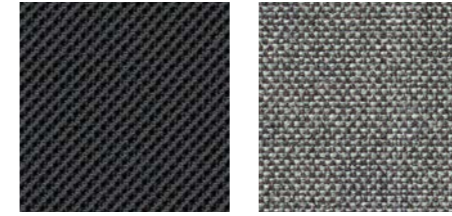



# ZORG VOOR RUSTPUNTEN IN DE OPEN SPACE

U wilt uw bestaande vloeroppervlak bijzonder efficiënt benutten? Met onze veelzijdige oplossingen biedt u uw medewerkers de mogelijkheid om ook in de kantoorruimte in een sfeer van privacy geconcentreerd te werken: u zit comfortabel op **OKAY.II** bureaustoelen, bent aan het **DO IT.4** bureaublad zowel visueel als akoestisch afgeschermd en kunt uw werkbenodigdheden in afsluitbare **ACTA.PLUS** kasten opbergen.



Producten:  
DO IT.4 (rechthoekige buis), OKAY.II bureaustoel en bezoekersstoel, ACTA.PLUS apothekerskast,  
schuifdeurkast en combikast, NET.WORK.PLACE elementen



# OOK TEAMSPELERS HEBBEN TIJD NODIG OM NA TE DENKEN

Welke stijl van leidinggeven u ook voorstaat – een representatieve plek voor mensen die in rust moeten coördineren en plannen, is belangrijk. De **DO IT.4** tafel met Fenix-oppervlak vormt samen met het **ACTA.PLUS** schap en schuifdeurkast een optische eenheid. Met de **HORIZONTE** glazen scheidingswand wordt deze uiterst stijlvolle en sobere kantoor situatie gescheiden van het overige gebeuren. Gaat u zitten – bijvoorbeeld op de **OKAY.II** bureaustoel!

Producten:  
DO IT.4 (T-profiel), OKAY.II bureaustoel, ACTA.PLUS schap en schuifdeurkast, ladenblok



# SPONTANE UITWISSELING VAN GEDACHTEN TIJDLOOS GEMEUBILEERD

Terwijl vroeger het dagelijkse reilen en zeilen van het bedrijf was toevertrouwd aan slechts een paar slimme mensen, vertrouwen steeds meer bedrijven op collectieve intelligentie. Op deze minimalistisch vormgegeven stiltewerkplek verstoort niets de gedachtenstroom van uw vergaderdeelnemers – integendeel: de royale **DO IT.4** bespreektafel met Fenix-oppervlak is ideaal om te brainstormen, de comfortabele **OKAY.II** bezoekersstoelen zorgen voor de nodige ontspanning.



Producten:  
DO IT.4 bespreektafel (rechthoekige buis), ACTA.PLUS  
combikast, OKAY.II bezoekersstoel en bureaustoel





Producten:  
DO IT.4 werkblad (T-profiel), JET.II bureaustoel i-seating®, ACTA.PLUS Locker en kledingkasten,  
NET.WORK.PLACE poef; PUBLICA barkruk, bespreektafel, THINK.TANK

# BEWEEGLIJK DENKEN IN TIJDELIJKE RUIMTECONCEPTEN

De veranderingsprocessen in het digitale tijdperk eisen van ons allen meer beweeglijkheid. Hoe kunt u er toch voor zorgen dat uw teams ontspannen en constant goed presteren? Door hen ook op tijdelijke werkplekken meubilair te bieden dat zich aan hen aanpast. Neem bijvoorbeeld de **JET.II** bureaustoel met **i-seating®-mechanisme**, dat zich intuïtief en snel instelt op het gewicht van de gebruiker. Het **DO IT.4** werkblad met flexibele, akoestisch werkzame panelen. Of de subtiele **ACTA.PLUS Locker** kastsystemen, waarin persoonlijke spullen veilig kunnen worden opgeborgen.

**I-SEATING®-MECHANISME**  
Het gewicht van de gebruiker wordt herkend en automatisch op de tegendruk in de rugleuning overgedragen, zonder dit extra te hoeven instellen met de draaihendel – men zit intuïtief correct, dus de stoel kan afwisselend door verschillende personen worden gebruikt.  
**Ideaal voor tijdelijke ruimteconcepten.**

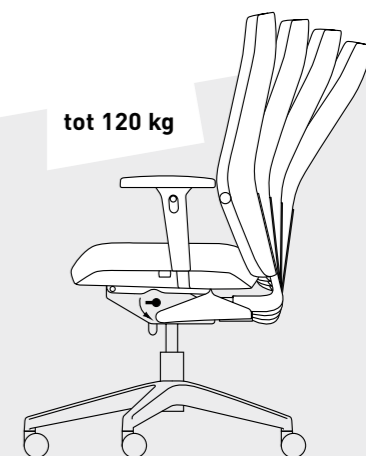

**Met stabiele waarden  
creëert u een cultuur  
van verandering**

**DO IT.4  
ACTA.PLUS  
OKAY.II**



# BETROUWBARE PARTNERS

## VEELZIJDIG INZETBAAR

### DO IT.4

- + Lichte, zwevende uitstraling dankzij schaduwvoeg
- + Verkrijgbaar met T-profiel en rechthoekige buis
- + Te gebruiken als eenpersoonswerkplek en werkblad
- + Diverse aanbouw- en aanvullende elementen leverbaar



# DO IT.4, ACTA.PLUS EN OKAY.II



### ACTA.PLUS

- + Designelement bij schuifdeur- en jaloeziekasten: voorlopend front
- + Kasten en schappen kunnen worden vormgegeven in een modulair systeem
- + Doorlopend hoogteraster van 375 mm voor een uniforme look
- + Subtiele 3-mm-voegen
- + Hoogwaardige configuratiemogelijkheden als akoestische- of hoogglansfronten
- + Combinatie van meerdere kasten naast elkaar maakt een consistente indruk dankzij de rustige aanblik van de frontpanelen

### OKAY.II

- + Het VSP® synchronisme (Virtual Swing Point) zorgt voor een perfect bewegingsverloop tijdens het zitten
- + Rugleuningvarianten: netrug, 3D-netrug, rug met reliëf en volledige stoffering
- + Hoog zitcomfort, prettig zittende zitting en rug
- + Onzichtbare lendensteun verstelbaar in hoogte en drukintensiteit





# INTELLIGENT GECOMBINEERD

**MAAK KENNIS MET**  
nog meer  
paneelvarianten  
voor de visuele  
en akoestische  
bescherming  
in onze  
productportfolio

**TAFELPANEEL MET ORGANISATIERAIL**  
stabiel genoeg voor diverse  
opbergelementen



**TAFELPANEEL MET RELING**  
voor de stabiele bevestiging  
van beeldschermhouders of  
opbergelementen



**TAFELPANEEL**  
geschikt als middenpaneel

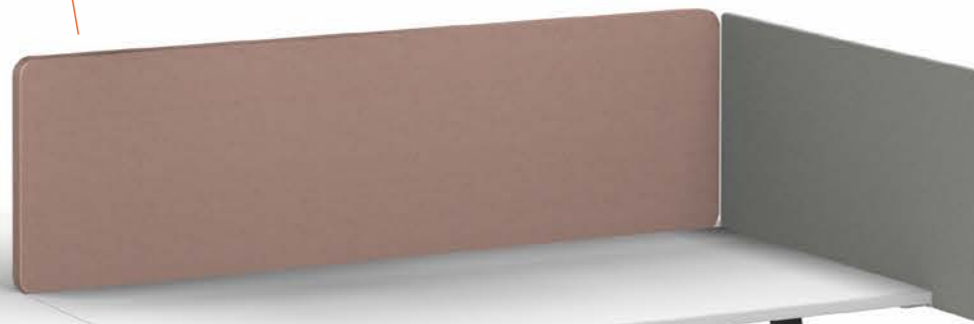

**KOPBLAD**  
aanbouwelement voor de  
uitbreiding van het tafelblad



**HOOGTEVERSTELBAAR  
T-PROFIEL**  
van 650 tot 850 mm

**FLYBY-PANEEL**  
prikbordfunctie  
of akoestische  
werkzaamheid



**TAFELPANEEL**  
op adapters



**PC-HOUDER METAAL**  
kan zowel binnen  
als buiten worden  
gemonteerd

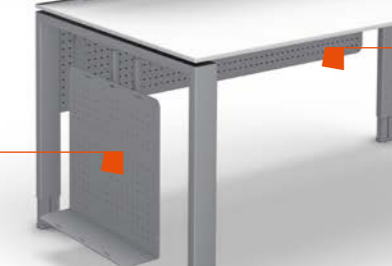

**ACHERSCHOT**  
werkt als zichtscherf  
met gatenpatroon,  
kan achteraf worden  
gemonteerd



**HOOGTEVERSTELBAAR  
T-PROFIEL**  
van 650 tot 850 mm

**HOOGTEVERSTELBARE  
RECHTHOEKIGE BUIS**  
van 650 tot 850 mm

**AKOESTISCH PANEEL**  
met metalen schaal en  
viltbekleding om neer te  
zetten



**KLEMPANEEL**



**HOOGTEVERSTELBARE  
RECHTHOEKIGE BUIS**  
van 650 tot 850 mm



# DETAILS



## 1 | OVERTUIGEND DESIGN

De schaduwvoeg als doorlopend designkenmerk zorgt voor een lichte, zwevende uitstraling. Het tafelblad is verkrijgbaar in een dikte van 13 mm (uitzondering: werkblad-opstelling) of 25 mm.

## 2 | EENVOUDIGE HOOGTEVERSTELBAARHEID

Het onderstel van 75 x 30 mm rechthoekige buis resp. met T-profiel is traploos instelbaar van 650 mm tot 850 mm.

## 3 | GEREEDSCHAPLOZE MONTAGE

De tafel wordt probleemloos gemonteerd met verschuifbare clips.



## 4 | ONOPVALLEND KABELMANAGEMENT

Adapter en kabelgoot zijn gemakkelijk toegankelijk door een schuifblad.



## 5 | GOED GEORGANISEERDE KABELGELEIDING

Met de kabelslurf zijn de elektrische aansluitingen netjes weggewerkt en vallen ze nauwelijks op.

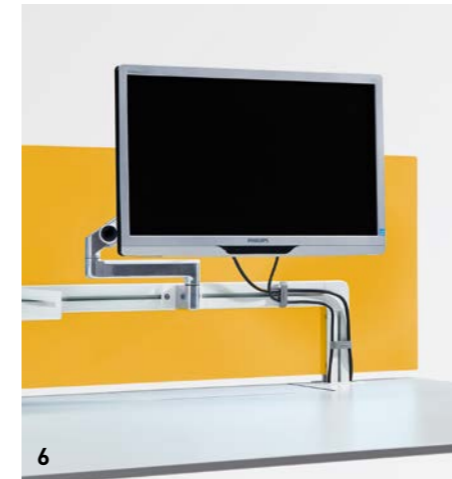

## 6 | JUISTE HOOGTE

Aan de monitorarm kunnen beeldschermen eenvoudig worden bevestigd.

## 7 | EXTRA PANELEN

Aan het insteekbare organisatiepaneel kunt u verschillende elementen ophangen.



## 8 | VARIABELE MONTAGE

PC-houders kunnen naar behoefte aan de buiten- of binnenzijde van het onderstel worden gemonteerd.

## 9 | VERSCHILLENDE SOORTEN ELEKTRISCHE AANSLUITINGEN

U hebt de keuze tussen een tafelcontactdoos of vastklembare versies.





# DETAILS WERKBLAD

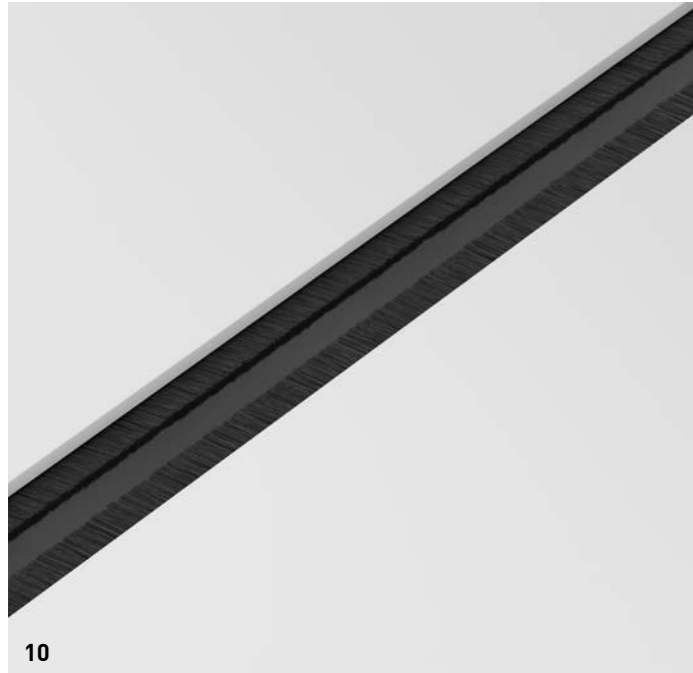

## 10 | BORSTELPROFIEL

Maakt onzichtbare geleiding en exacte plaatsing van kabels mogelijk.

## 11 | BORSTELPROFIEL MET UITSPARING

Voor de nauwkeurige geleiding van een extra groot aantal kabels.

## 12 | GEOPEND SCHUIFBLAD

Eenvoudige toegang tot de centrale kabelgoot en de elektrische aansluitingen.

# COMBINATIEMOGELIJKHEDEN



## Enkel werkblad

als basis- en aanbouwtafel  
(onderstel: T-profiel)



## Team-werkplek

aan dubbel werkblad  
(onderstel: T-profiel)



## Werkblad-opstelling

met een kopblad voor besprekingen en klempanelen  
(onderstel: T-profiel)



## Werkblad-opstelling

voor tijdelijke werkplekken met kopblad voor besprekingen, middenpanelen en mobiele panelen  
(onderstel: rechthoekige buis)



# AFWERKINGEN

## TAFELBLADEN

KUNSTSTOF UNI	KUNSTSTOF DECOR	FINEER	
			
<b>NA</b> Essen naturel			
			
<b>GK</b> Grijs	<b>AA</b> Acacia	<b>AH</b> Canadese ahorn ongebeitst	<b>RB</b> Beuken roodbruin gebeitst
			
<b>GW</b> Grijswit	<b>AO</b> Ahorn	<b>BH</b> Beuken ongebeitst	<b>SK</b> Essen choco gebeitst
			
<b>KH</b> Lichtgrijs	<b>ET</b> Eiken naturel	<b>BO</b> Beuken choco gebeitst	<b>SN</b> Amerik. noten naturel
			
<b>KT</b> Aluminiumkleurig	<b>MB</b> Beuken	<b>BU</b> Beuken licht gebeitst	<b>WS</b> Essen wit gebeitst
			<b>FENIX</b>
<b>UM</b> Melange	<b>NM</b> Noten	<b>BZ</b> Beuken antraciet gebeitst	
			
<b>WI</b> Zuiver wit	<b>UL</b> lep	<b>CK</b> Amerik. kersen	<b>7V</b> Fenix zwart
			
		<b>EH</b> Eiken licht gebeitst	<b>7M</b> Fenix wit
			
		<b>EN</b> Eiken naturel	<b>7J</b> Fenix donkergrijs
			
		<b>ES</b> Eiken choco gebeitst	<b>7I</b> Fenix donkerbeige

## ONDERSTELKLEUREN

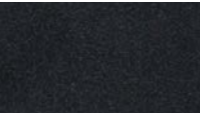
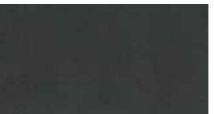
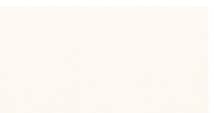
POEDER-COATING METAAL	STRUCTUUR-LAK
	
<b>AL</b> Aluminiumkleurig	<b>KSS</b> Zwart
	
<b>AM</b> Antraciet metallic	
	
<b>WI</b> Zuiver wit	

# PRODUCTOVERZICHT



Voet/onderstel		Losse tafel	Werkblad
	T-profiel, vastgeschroefd	<input checked="" type="checkbox"/>	<input checked="" type="checkbox"/>
	Rechthoekige buis (75 x 30 mm)	<input type="checkbox"/>	<input type="checkbox"/>
<b>Afmetingen losse tafel</b>			
Breedtes	800 mm, 1000 mm, 1200 mm, 1400 mm, 1600 mm, 1800 mm, 2000 mm	<input checked="" type="checkbox"/>	-
Dieptes	800 mm, 900 mm, 1000 mm	<input checked="" type="checkbox"/>	-
<b>Afmetingen werkblad</b>			
Breedtes	1200 mm, 1400 mm, 1600 mm, 1800 mm, 2000 mm	-	<input checked="" type="checkbox"/>
Dieptes	Enkel werkblad: 800 mm, dubbel werkblad: 1600 mm	-	<input checked="" type="checkbox"/>
<b>Hoogte-aanpassing</b>			
Vast	732 mm (25 mm blad)	<input type="checkbox"/>	-
Traploos	650 - 850 mm	<input checked="" type="checkbox"/>	<input checked="" type="checkbox"/>
<b>Werkblad</b>			
Spaanplaat	25 mm, met melaminehars gecoat 13 mm, met melaminehars gecoat	<input checked="" type="checkbox"/> <input checked="" type="checkbox"/>	<input checked="" type="checkbox"/> -
Fineer	13 mm, 25 mm	<input checked="" type="checkbox"/>	-
<b>Elektrische voorziening</b>			
Horizontaal	Kabelgoot	<input type="checkbox"/>	<input type="checkbox"/>
Verticaal	Kabelslurf Kabelkoker	<input type="checkbox"/> alleen rechthoekige buis	<input type="checkbox"/> <input type="checkbox"/>
Uitsparingen	Uitsparingen kunnen worden voorzien van adapters om ze tot het derde werkniveau uit te breiden	<input type="checkbox"/>	-
Schuifblad		<input checked="" type="checkbox"/>	<input checked="" type="checkbox"/>
<b>Aanbouwelementen</b>			
3 <sup>e</sup> niveau	Adapter	<input type="checkbox"/>	<input type="checkbox"/>
Aan de zijkant	CPU-houder, printerblad	<input type="checkbox"/>	<input type="checkbox"/>
Naar beneden	Achterwand geperforeerd plaatstaal	<input type="checkbox"/>	-
Schakeling		-	<input type="checkbox"/>
Tafelpanelen	Reling, aluminium organisatiepaneel, INSIDE.25, INSIDE.50, stoffen bekleding, viltpaneel, TWS Reling, INSIDE.25, stoffen bekleding, viltpaneel	<input type="checkbox"/> -	- <input type="checkbox"/>
<b>Opties</b>			
Borstel		-	<input type="checkbox"/>
Uitsparing voor kabelgeleiding		-	<input type="checkbox"/>

Basisuitvoering  Optie

# EXCLUSIVITEIT IN HET MODULAIRE SYSTEEM

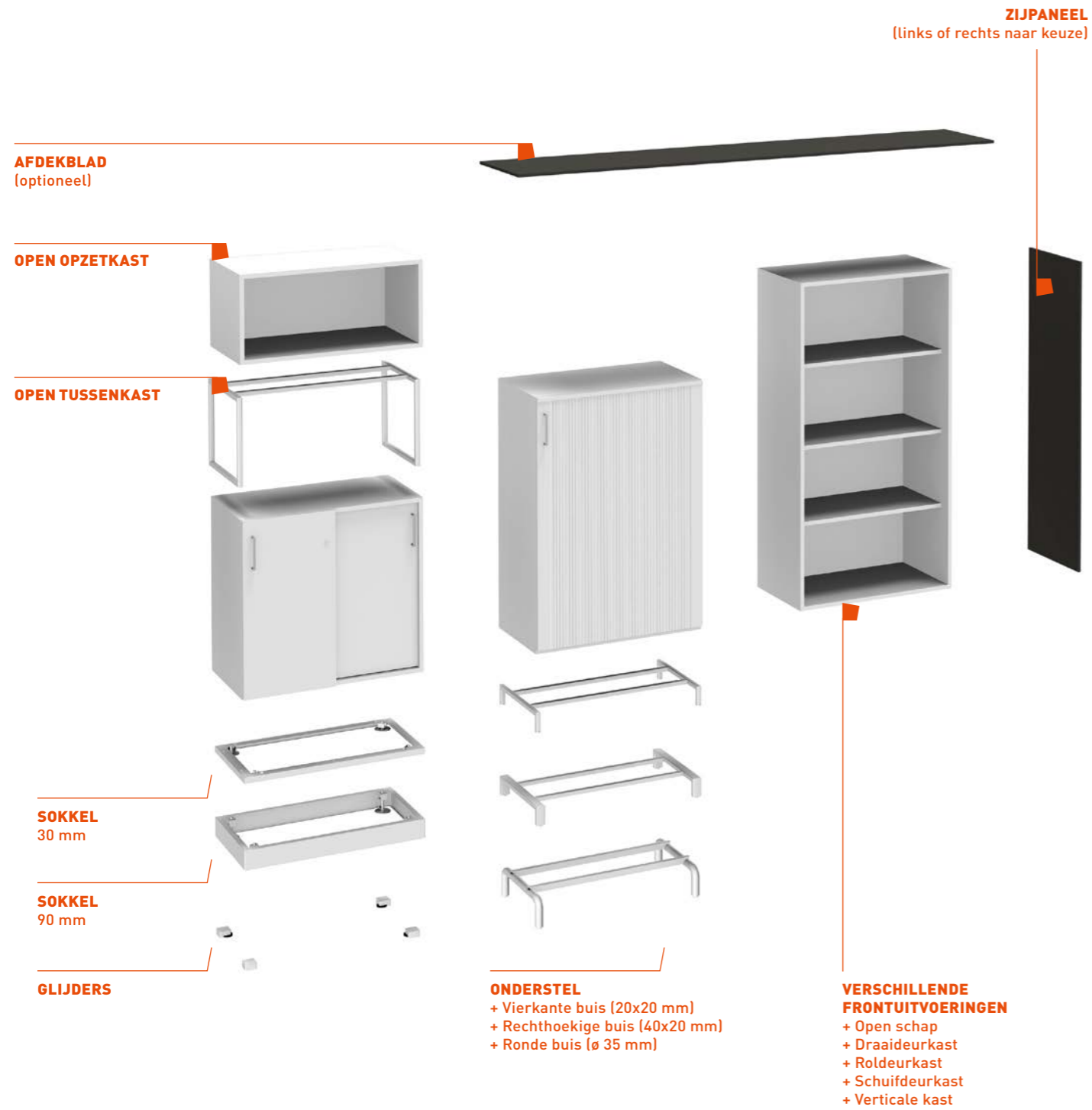

## DETAILS



**1 | UNIFORM HOOGTERASTER**  
Symmetrische basisconstructie, gelijkmatig hoogteraster van 375 mm, veelzijdig te combineren.



**2 | VERSCHILLENDE FRONTUITVOERINGEN**  
Elegante voorlopende fronten bij jaloezie- en schuifdeuren. Desgewenst zijn ook geïntegreerde fronten verkrijgbaar.



# DETAILS

## 3 | AKOESTISCH WERKZAME FRONTEN

Dempen op effectieve wijze het geluid.



3

## 4 | STOFFEN ACHTERWAND

De stoffen bekleding verbetert de ruimtelijke akoestiek.



4



5

## 5 | SCHAPMODULES

Verticale gatenrijboringen maken het mogelijk de legborden op elke hoogte te leggen.



6



7



8

## 6 | STABIELE METALEN LEGBORDEN

Boekensteunen geven de nodige stevigheid.

## 7 | HANGMAPPENFRAMES MET PARALLELGELEIDING

Voor soepel en gelijkmatig in- en uitschuiven, ook bij intensief gebruik.

## 8 | UITTREKBARE KLEDINGHOUDER

De 450 mm diepe kast verandert in een garderobe voor kreukvrije opbergruimte.

# PRODUCTOVERZICHT

## Constructie

Corpus 19 mm, met voorlopende fronten	■
Versterkte zij-afdekkingen, afdekbladen en achterwanden	□
Hoogteraster 375 mm	■

## Afmetingen

Hoogtes met sokkel	405 mm (1 OH <sup>1</sup> ), 780 mm (2 OH <sup>1</sup> ), 1155 mm (3 OH <sup>1</sup> ), 1530 mm (4 OH <sup>1</sup> ), 1905 mm (5 OH <sup>1</sup> ), 2280 mm (6 OH <sup>1</sup> )
Breedtes	450 mm, 600 mm, 800 mm, 1000 mm, 1200 mm, 1600 mm
Dieptes	450 mm + 600 mm met front, 430 mm + 580 mm zonder front

## Sokkels en frame

Sokkel	metaal, 30 mm hoog	■
Sokkel	metaal, 90 mm hoog	□
Glijders	Kunststof, rond	□
Glijders	Kunststof, hoekig, verchromd	□
Onderstel	Metaal, 90 mm / 150 mm hoog	□

## Deuren met dempsluiting

Verticale uittrekelementen met automatische dempsluiting	■
Schuifdeurkasten met sluitdemping	■
Schuifdeuren met openingsdemping vanaf een breedte van 1200 mm	□
Draaideurkasten met demping	□

## Sluiting

Slot met wisselcilinder	■
Verticaal uittrekelement met centrale sluiting en uittrekblokkering	■

## Afwerkingen

Kunststof melamine	■
Fineer: versterkte afdekbladen en versterkt zijpaneel, front	□
Hoogglansfronten en achterwanden	□

## Types

Draaideuren	■
Jaloeziedeur	■
Schuifdeuren	■
Verticale geleiders	■
Lockerkasten en kledingkasten	■
Klepkasten	■
Tussenschap	■
Opzetkasten, 1-3 OH <sup>1</sup>	□

## Greepvarianten

Beugelgreep hoekig	■
Beugelgreep rond	□
Booggreep	□
Bruggreep	□
Schelpgreep	□

## Akoestische bekleding

Akoestische fronten en achterwand	□
-----------------------------------	---



■ Basisuitvoering □ Optie <sup>1</sup>OH = ordnerhoogte

## OKAY.II

## BEZOEKERSSTOELEN



**VIER RUGVARIANTEN**  
stoffering, netbespanning, 3D-netbespanning of gestoffeerde rug met streepreliëf



**RUIMTEBESPAREND**  
De stoelen zijn stapelbaar

**ARMLEUNINGEN**  
standaard

**TWEE FRAMEVARIANTEN**  
Slede- en vierpootstoelen

**GLIJDERS**  
Voor tapijt en harde vloeren



**SLEDESTOEL**  
Rug met streepreliëf



**SLEDESTOEL**  
Met gestoffeerde rug



**VIERPOTSTOEL**  
Netrug



**VIERPOTSTOEL**  
3D-netrug

Optioneel  
ook stapelbaar





# DETAILS

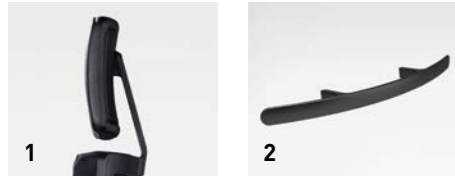

## 1 | IN HOOGTE VERSTELBARE HOOFDSTEUN

Ter ontlasting van de spieren in schouder en nek.

## 2 | KLEERHANGER

Kan desgewenst aan de rugleuning worden bevestigd.

## 3 | DIVERSE RUGGEN

De comfortabele rugleuning is verkrijgbaar met volledige stoffering, net- of 3D-weefsel en met reliëfstof.

### NETRUG

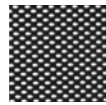

### 3D-NETRUG



### RUG MET RELIËF



### VOLLEDIGE STOFFERING



3



4



5

## 4 | ERGONOMISCHE STEUN

De lendensteun is bijna onzichtbaar geïntegreerd en aan elke kant afzonderlijk in hoogte en diepte verstelbaar.

## 5 | VARIABELE ARMLEUNINGEN

Ze ontlasten schouders en nek door verschillende verstelfuncties.



6

## 6 | DOORDACHT EXTRAATJE

De gebruiksaanwijzing is altijd binnen handbereik.

## 7 | SLIMME BEDIENINGSELEMENTEN

voor het individueel instellen van zithoogte, gewichtsaanpassing, zitdiepte en zitneiging via toetsen en bowdenkabel.

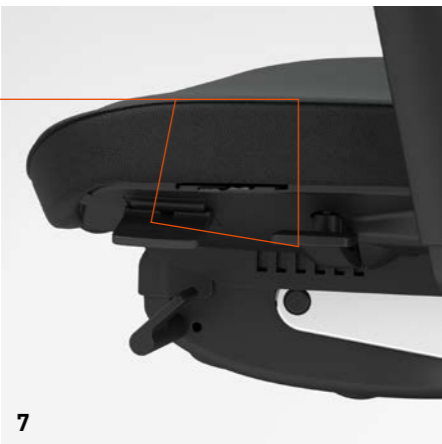

7



7



8



8

## 8 | SOLIDE BASIS

Kruisvoet in kunststof of aluminium, of desgewenst een vlakke kruisvoet in aluminium.

# PRODUCTOVERZICHT



## Techniek

Mechanisme	vsp®-synchroonmechanisme	■
Openingshoek	30°	■
Synchroonverhouding	1:2,6	■
Individuele gewichtstelling	45 tot 120 kg	■
Traploze zithoogteverstelling	420 tot 510 mm	■
Zitdiepteverstelling	50 mm, 5 standen	■
Zitneigverstelling	4° voorwaartse neiging	■
Vergrendeling van de rugleuning	4 standen	■
Zitkussen	Schuimstof	■
Zitdieptevering	Ja	■

## Rugleuning

<b>Vast</b>		
Netweefsel		■
3D-netweefsel		■
Gestoffeerd opdekje op zwart 3D-weefsel		■
Stof met streepreliëf		■

Lendensteun	Rechts en links onafhankelijk van elkaar verstelbaar in hoogte en diepte	■
Hoofdsteen	In hoogte verstelbaar, naar keuze leer (ook bij keuze 'stof' voor stoffering)	□

## Zitting

Kussen	■
--------	---

## ArMLEUNINGEN

Multifunctionele armleuning AL15	Kunststof zwart, drager gepolijst aluminium Verstelbaar in hoogte, breedte en diepte, armlegger zwenkbaar	□
Multifunctionele armleuning AL39	Kunststof zwart Verstelbaar in hoogte, breedte en diepte, armlegger zwenkbaar en vergrendelbaar	□
Multifunctionele 4D-armleuning AL43	Kunststof zwart Verstelbaar in hoogte, breedte en diepte	□

## Afmetingen

Zithoogte	420 tot 510 mm
Zitbreedte	500 mm
Zitdiepte	420 tot 470 mm
Rugbreedte	490 mm
Rughoogte	570 mm

## Kleuren

### Kruisvoeten

Kunststof	Zwart	■
Aluminium	Zwart / aluminiumkleurig / antraciet metallic	■
	Gepolijst aluminium / chroom	□

### Rugdrager

Zwart / aluminiumkleurig / antraciet metallic	■
Gepolijst aluminium / chroom	□

### Rugframe

Zwart	■
-------	---

Multifunctionele armleuning AL39	Leren opdekje	□
----------------------------------	---------------	---

Wielen (tapijt of harde vloer)	Zwart, 50 resp. 60 mm diameter	■
--------------------------------	--------------------------------	---

## Frame

<b>Sledestoel</b>	Ronde buis, stapelbaar (4 x)	■
<b>Sledestoel</b>	Ronde buis, niet stapelbaar	■
<b>Vierpoot</b>	Ronde buis, stapelbaar (5 x)	■

## Rugleuning Vast

Netweefsel	■
3D-netweefsel	■
Gestoffeerd opdekje op zwart 3D-weefsel in stof + leer	■
Stof met streepreliëf	■

## Zitting

Gestoffeerd	Kussen	■
-------------	--------	---

## ArMLEUNINGEN Vast

Armlegger kunststof zwart	■
---------------------------	---

## Afmetingen sledestoel / vierpoot

Zithoogte	Sledestoel 430 mm / 4P 450 mm
Zitbreedte	460 mm
Zitdiepte	480 mm
Rugbreedte	460 mm
Rughoogte	440 mm
Totale hoogte	890 mm
Totale breedte	595 mm
Gewicht vanaf	9,5 kg

## Kleuren

<b>Frame</b>	Zwart / aluminiumkleurig / antraciet metallic	■
	Chroom	□

## Glijders

(tapijt of harde vloer)	Zwart	■
-------------------------	-------	---

<b>ArMLEUNINGEN</b>	In kleur onderstel, armsteun: zwart	■
---------------------	-------------------------------------	---

<b>Rugframe</b>	Zwart	■
-----------------	-------	---

■ Basisuitvoering □ Optie



5 jaar garantie

RECYCLING





# STOFFEN EN KLEUREN VORMGEVINGS- MOGELIJKHEDEN



Hoogwaardige materialen, duurzame kwaliteit en een reeks nieuwe, aantrekkelijke kleuren: onze collectie maakt het u eenvoudig om harmonische en spannende combinaties te kiezen.





**THINK.TANK**  
Esthetisch hoogwaardige  
en transparante  
ruimte-in-ruimte-oplossing.



**PUBLICA barkruk**  
Comfortabel zitten – ook verhoogd.



**ACTA.PLUS Locker**  
Opbergmogelijkheden in  
mobiele werkomgevingen.



**Apothekerskast**  
Aansprekende, goed georganiseerde  
binneninrichting.



**JET.II**  
Onbegrensde mogelijkheden in uitvoering en  
ergonomie. Nederlandse praktijkrichtlijn (NPR).



**Ladenblok**  
Ruimte voor persoonlijke documenten.

Als toonaangevend merk  
op het gebied van kantoor-  
meubilair en ruimtesystemen  
ontwikkelt König + Neurath  
oplossingen voor individuele  
arbeidsculturen.

König + Neurath denkt samen met de gespecialiseerde handel met zijn klanten mee gedurende het hele proces van de kantoorinrichting. Met gedifferentieerde stijlwerelden, vormbewust meubilair en digitale oplossingen biedt het in 1925 opgerichte familiebedrijf de mogelijkheid om de verandering in de werkomgeving met succes mee vorm te geven.

**Deutschland**

König + Neurath AG  
Büromöbel-Systeme  
Industriestraße 1-3  
61184 Karben  
T +49 6039 483-0  
info@koenig-neurath.de  
www.koenig-neurath.de

**Great Britain**

K + N International  
(Office Systems) Ltd  
52 Britton Street  
London EC1M 5UQ  
T +44 20 74909340  
info@koenig-neurath.co.uk  
www.koenig-neurath.co.uk

**Nederland**

König + Neurath Nederland  
Office Furniture  
Beethovenstraat 530  
1082 PR Amsterdam  
T +31 20 4109410  
info@konig-neurath.nl  
www.konig-neurath.nl

**France**

König + Neurath AG  
Showroom Paris  
66, rue de la Victoire  
75009 Paris  
T +33 1 44632393  
info@koenig-neurath.fr  
www.koenig-neurath.fr

**Schweiz**

König + Neurath (Schweiz) GmbH  
Büromöbel-Systeme  
St. Gallerstrasse 106 d  
CH-9032 Engelburg / St. Gallen  
T +41 52 7702242  
info@koenig-neurath.de  
www.koenig-neurath.de

