

Le système de pointe

TipBox - TipRack - TipStack™



Qualité salle blanche pour
travailler sans contamination

Tenue parfaite sur la pipette
microlitre Transferpette® et de
nombreuses autres pipettes

Le système de pointes pour
toutes les exigences



Une technique de pointe des plus pures

En vue de garantir le niveau de qualité élevé des produits depuis la production jusqu'à l'emballage et même jusqu'au laboratoire, BRAND a également optimisé les emballages en fonction des nouvelles exigences. Même les emballages primaires des systèmes, comme le suremballage PET des TipRacks (unités de recharge) et les séparateurs

des TipStacks, sont produits dans des conditions de salle blanche, garantissant ainsi la grande pureté des produits. Toutes les pointes de pipettes et pointes à filtre en rack jusqu'à 1000 µl sont exemptes d'ADN, de RNase, d'endotoxines et d'ATP.

Les pointes et emballages stériles sont proposés exclusivement en qualité BIO-CERT® certifiée.

* qualité BIO-CERT® voir page 13

2 fonctions:
couvercle à charnière
ou à coiffe
simplement tourner
de 180°

Zone transparente
Pour un contrôle visuel
plus étendu.

TipBox

TipStack™

Utilisation de pipettes multicanaux non entièrement dotées de pointes

L'extrémité sans rebord de la plaque support permet de saisir sans problème des pointes de pipettes individuelles avec des instruments multicanaux.

Plaques support colorées avec inscription sur le côté

Le contenu de la boîte est toujours parfaitement lisible. La traçabilité est garantie grâce au numéro de lot imprimé.

Ouverture et fermeture d'une seule main

Grâce au mécanisme, la plaque support est fermement maintenue dans la boîte.

Pas de fléchissement lors de la prise de pointes

La plaque support est en PP particulièrement rigide.

TipBox basse optimisée pour les pointes de pipettes et pointes à filtre jusqu'à 300 µl, TipBox haute jusqu'à 1000 µl. Empilable. Toutes les tailles sont livrées en rack de 96.



Une qualité toujours maximale

Les pointes de pipettes et pointes à filtre sont les articles à usage unique les plus fréquemment employés au laboratoire. Les méthodes de travail devant de plus en plus sensibles, les exigences envers ces articles à usage unique ont considérablement changé au fil des ans. Pour répondre aux exigences les plus pointues dans le domaine de la recherche mais aussi pour les travaux de routine, un très grand nombre de critères doit être respecté, tant au niveau des matières premières utilisées, ici le PP, qu'à celui des outils employés et des contrôles de qualité réalisés.



Pour la fabrication des pointes de pipettes et celles à filtre, BRAND utilise exclusivement des matières qui sont exemptes des additifs di(2-hydroxyethyl)méthyl-dodecylammonium (DiHEMDA) et 9-octadécylamide (amide d'acide oléique). Ces deux additifs fréquemment contenus dans les granulés PP peuvent influencer sur les tests biologiques et fausser les résultats. Comme seuls des outils ayant subi un polissage spéculaire sont utilisés, aucun agent de séparation ou de démoulage n'est requis.

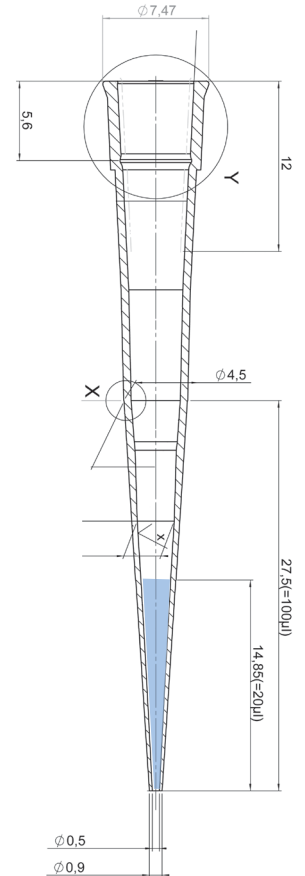

Fabrication de prévention de la contamination



Les articles BRAND à usage unique destinés au domaine Life Science sont fabriqués à l'aide d'une technologie de prévention de la contamination des plus modernes et dans l'une des plus grandes salles blanches pour la production d'articles de laboratoire à usage unique au monde. La surveillance permanente de la salle blanche comprend, entre autres, la mesure continue des particules en suspension dans l'air, de la surpression de l'air dans la salle, du taux de renouvellement de l'air, de la température ambiante et de l'humidité relative de l'air. Ceci permet de garantir que les paramètres de consigne soient toujours comparés avec les paramètres réels. Les écarts sont immédiatement détectés et des mesures adéquates peuvent être prises avant même que les valeurs seuil soient dépassées.

La régulation très précise des conditions ambiantes assure la très grande constance des différents paramètres dans la salle, notamment de la température ambiante. Cette constance, de même que le contrôle par lots des produits finis, garantissent le niveau de qualité élevé et constant des produits Life Science de BRAND.

Pour la fabrication des articles à usage unique, des espaces de fabrication des classes 8, 7 et 5 sont disponibles. Le respect de la norme ISO 14644-1 dans notre salle blanche de la classe 8 est validé et a été certifié par une expertise externe et indépendante.

Pointes de pipettes et celles à filtre

Chez BRAND, les pointes de pipettes et celles à filtre sont produites en salle blanche dans des conditions de production des plus modernes, puis mises en palettes et emballées automatiquement.

- Pointes de pipette standard et Ultra Low Retention
- Graduation pour un contrôle rapide des volumes
- Toutes les pointes en rack jusqu'à 1000 µl sont exemptes d'ADN (< 40 fg), de RNase (< 8,6 fg), d'endotoxines (< 1 pg) et d'ATP (< 1 fg)
- Autoclavables à 121 °C (2 bar), selon DIN EN 285
- Emballages écologiques
- Marquage CE selon la directive IVD 98/79 CE

TipStack™

Le système de recharge particulièrement peu encombrant pour les pointes de 20 µl, 200 µl et 1000 µl se compose de 5 plaques support remplies de pointes et d'une TipBox superposées. Les séparateurs étanches empêchent que les pointes restent coincées les unes dans les autres et assurent qu'elles sont exemptes d'ADN, de RNase, d'endotoxines et d'ATP. Les TipStacks stériles (qualité BIO-CERT®) sont livrés avec un outil de transfert per-

mettant de les insérer facilement et sans risque de contamination dans la TipBox préalablement stérilisée.

- Tous les composants sont recyclables
- Quantité de déchets réduite
- TipBox stérilisable et réutilisable
- Grande pureté des pointes de pipettes et à filtre
- Design peu encombrant



TipStack™

TipRack

Grâce aux unités de recharge, la quantité de déchets produite est réduite de plus de 20% par rapport aux TipBox remplies. Toutes les pointes de pipettes et pointes à filtre en rack jusqu'à 1000 µl sont exemptes d'ADN, de RNase, d'endotoxines et d'ATP. Les TipRacks en qualité BIO-CERT® sont stériles conformément à la norme ISO 11 137 et aux directives AAMI, un SAL de 10⁻⁶ est garanti.

Ils sont livrés avec un outil de transfert qui permet d'insérer le rack facilement et sans risque de contamination dans la TipBox préalablement stérilisée. Des informations relatives au contenu sont imprimées sur un côté de chacune des plaques support.

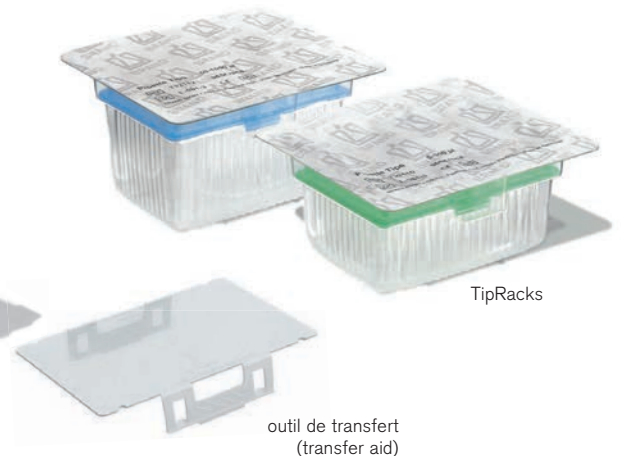

TipRacks

outil de transfert
(transfer aid)

Manipulation stérile

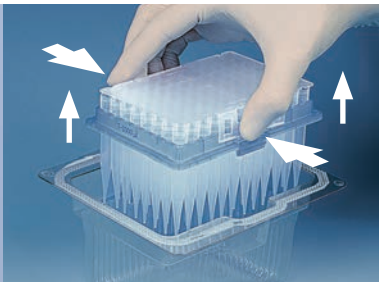

Comprimer l'outil de transfert sur le côté long, le maintenir comprimé et soulever la plaque support. Veiller à ce que les languettes de maintien de l'outil de transfert soient correctement positionnées.

Mettre en place la plaque support remplie dans la TipBox préalablement stérilisée en procédant verticalement par le haut et l'encliqueter.

Retirer l'outil de transfert de la plaque support. Terminé, le tout sans toucher les pointes!

Pointes et pointes à filtre de pipette

Tailles et description



0,1 - 20 µl 0,1 - 1 µl (filtre)

La pointe nano-cap™ a été développée spécialement pour son utilisation dans le secteur du nanolitre. Elle est parfaite pour être utilisée dans le domaine de la biologie moléculaire comme dans la PCR. Elle a une longueur de 37 mm et présente un renflement facilement reconnaissable à l'oeil nu même à 0,1 µl. La partie capillaire de la pointe permet même le remplissage de poches lors de la gélectrophorèse sur de nombreux systèmes. Prévu pour des pipettes pouvant contenir jusqu'à 20 µl. Les pointes en rack sont incolores et présentées sur un plateau de rangement gris.

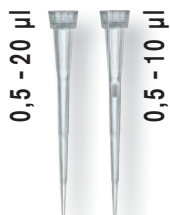

0,5 - 20 µl 0,5 - 10 µl (filtre)

Sa forme effilée de 46 mm de longueur facilite l'utilisation de cette pipette dans les tubes et les plaques microtiques pour qu'elle ne touche pas les parois. La pointe est étalonnée à 2 µl et 10 µl pour un contrôle de volume rapide. Les pointes en rack sont incolores et présentées sur un plateau de rangement gris.



1 - 50 µl 1 - 20 µl (filtre)

La pointe d'une longueur de 50 mm est idéale lorsqu'il est nécessaire de pouvoir atteindre le fond de récipients étroits. La pointe est étalonnée à 2,5 µl, 10, 25 et 50 µl pour un contrôle de volume rapide. Les pointes en rack sont incolores et présentées sur un plateau de rangement gris.

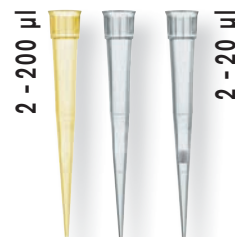

2 - 200 µl 2 - 20 µl (filtre)

Cette pointe à paroi mince a déjà fait ses preuves des millions de fois. Elle a une longueur de 50 mm et il est possible de l'utiliser pour presque toutes les pipettes ayant un code de couleur jaune. La pointe est étalonnée à 20 µl et 100 µl pour un contrôle de volume rapide. Les pointes en rack sont incolores et présentées sur un plateau de rangement jaune.

Systèmes d'emballage



En vrac en sachet, non stériles

Toutes les pointes sont fabriquées dans des conditions de salle blanche surveillées. Elles sont emballées automatiquement en sachet refermables, puis rangées en carton. Le numéro de lot est imprimé sur chaque sachet.



En rack (TipRack), stériles et non stériles

Pour TipBox. Unité de recharge, protégée dans un emballage non polluant fait de PET recyclable. Les TipRacks stériles sont livrés avec un outil de transfert permettant d'insérer le rack dans une boîte préalablement autoclavée sans le toucher.



TipBox, stériles et non stériles

PP. Avec couvercle rabattant/cloche. Deux formats différents. Les boîtes s'empilent et sont autoclavables à plusieurs reprises à 121 °C (2 bar), selon DIN EN 285.



5 - 300 µl
5 - 100/200 µl (filtre)

La pointe à paroi mince s'utilise pour le pipetage inversé. Elle a une longueur de 53 mm et il est aussi possible de l'utiliser pour des pipettes ayant un code de couleur jaune. Elle est particulièrement adaptée aux pipettes multicanaux. La pointe est étalonnée à 50 et 100 µl pour un contrôle de volume rapide. Les pointes en rack sont incolores et présentées sur un plateau de rangement vert.

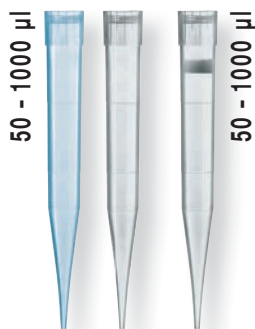

50 - 1000 µl
50 - 1000 µl (filtre)

La pointe à paroi mince qui s'est avérée efficace lors du pipetage en laboratoire et en contrôle. Elle a une longueur de 70 mm. La pointe est étalonnée à 250, 500 et 1000 µl pour un contrôle de volume rapide. Les pointes en vrac sont bleues. Les pointes en rack sont incolores et présentées sur un plateau de rangement bleu.



0,5 - 5 ml

Sa forme est particulièrement fine. Elle a une longueur de 160 mm et son diamètre fait environ 9,6 mm. Ainsi il est possible de travailler avec cette pipette même dans des appareils étroits, p.ex. des fioles de NS 12/21. Convient pour la micropipette Transferpette® et la pipette Thermo Fisher Scientific FINNPIPETTE®.



1 - 10 ml

Elle a une longueur de 156,5 mm et son diamètre fait environ 15 mm. Idéale pour l'emploi avec la micropipette Transferpette® S 10 ml et appropriée pour Eppendorf®.



TipStack™,
stériles et non stériles

Unités de recharge peu encombrantes et non polluantes pour TipBox. Respectivement 5 racks à 96 pointes, 1 TipBox incluse. Les TipStacks stériles sont livrés avec un outil de transfert permettant d'insérer le rack dans une boîte préalablement autoclavée sans le toucher. Respectivement 2 TipStacks forment 1 unité d'emballage.



TipBox 5/10 ml,
non stériles

Les pointes de 5 ml et 10 ml sont en rack, elles ne sont présentées que dans leur boîte TipBox correspondante.



Les pointes de pipettes stériles de BRAND sont de qualité BIO-CERT®* certifiée.

* qualité BIO-CERT® voir page 13

Pointes de pipette

0,1 - 20 µl



Pointes de pipette, 0,1 - 20 µl

	Quantité	Emballage standard	non stériles Réf.	stériles Réf.
en vrac	2000	2 sachets à 1000	7320 02	–
en vrac XXL	10000	10 sachets à 1000	7320 22	–
en rack (TipRack)	960	10 TipRacks à 96	7321 02	7321 22
TipBox	480	5 boîtes à 96	7322 02	–
TipBox stérile	960	10 boîtes à 96	–	7322 22
TipStack™	–	–	–	–

0,5 - 20 µl



Pointes de pipette, 0,5 - 20 µl

	Quantité	Emballage standard	non stériles Réf.	stériles Réf.
en vrac	2000	2 sachets à 1000	7320 04	–
en vrac XXL	10000	10 sachets à 1000	7320 24	–
en rack (TipRack)	960	10 TipRacks à 96	7321 04	7321 24
TipBox	480	5 boîtes à 96	7322 04	–
TipBox stérile	960	10 boîtes à 96	–	7322 24
TipStack™	960	2 x 5 racks à 96	7322 44	7322 64

1 - 50 µl



Pointes de pipette, 1 - 50 µl

	Quantité	Emballage standard	non stériles Réf.	stériles Réf.
en vrac	2000	2 sachets à 1000	7320 06	–
en vrac XXL	10000	10 sachets à 1000	7320 26	–
en rack (TipRack)	960	10 TipRacks à 96	7321 06	7321 26
TipBox	480	5 boîtes à 96	7322 06	–
TipBox stérile	960	10 boîtes à 96	–	7322 26
TipStack™	–	–	–	–

2 - 200 µl



Pointes de pipette, 2 - 200 µl (les pointes en vrac sont jaunes)

	Quantité	Emballage standard	non stériles Réf.	stériles Réf.
en vrac	1000	1 sachet à 1000	7320 08	–
en vrac XXL	10000	10 sachets à 1000	7320 28	–
en rack (TipRack)	960	10 TipRacks à 96	7321 08	7321 28
TipBox	480	5 boîtes à 96	7322 08	–
TipBox stérile	960	10 boîtes à 96	–	7322 28
TipStack™	960	2 x 5 racks à 96	7322 48	7322 68



TipBox, avec plateaux de rangement, vide

PP. Empilable.
Unité d'emballage 1 boîte.

Description	Réf.
pour 50 µl	7329 90
pour 200 µl	7329 92
pour 300 µl	7329 94
pour 1000 µl	7329 96

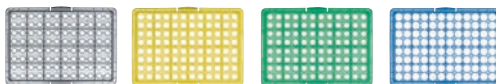

Pointes de pipette, 5 - 300 µl

	Quantité	Emballage standard	non stériles Réf.	stériles Réf.
en vrac	1000	1 sachet à 1000	7320 10	–
en vrac XXL	10000	10 sachets à 1000	7320 30	–
en rack (TipRack)	960	10 TipRacks à 96	7321 10	7321 30
TipBox	480	5 boîtes à 96	7322 10	–
TipBox stérile	960	10 boîtes à 96	–	7322 30
TipStack™	–	–	–	–

5 - 300 µl



Pointes de pipette, 50 - 1000 µl (les pointes en vrac sont bleues)

	Quantité	Emballage standard	non stériles Réf.	stériles Réf.
en vrac	1000	2 sachets à 500	7320 12	–
en vrac XXL	5000	10 sachets à 500	7320 32	–
en rack (TipRack)	960	10 TipRacks à 96	7321 12	7321 32
TipBox	480	5 boîtes à 96	7322 12	–
TipBox stérile	960	10 boîtes à 96	–	7322 32
TipStack™	960	2 x 5 racks à 96	7322 52	7322 72

50 - 1000 µl

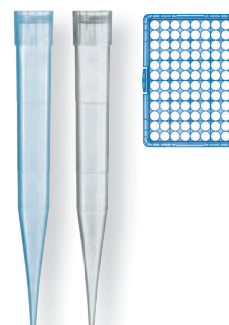

Pointes de pipette, 0,5 - 5 ml

	Quantité	Emballage standard	non stériles Réf.	stériles Réf.
en vrac	200	1 sachet à 200	7025 95	–
en vrac XXL	1000	5 sachets à 200	7026 00	–
en rack (TipRack)	–	–	–	–
TipBox 5 ml	28	1 boîte à 28	7026 05	–
TipStack™	–	–	–	–

0,5 - 5 ml



Pointes de pipette, 1 - 10 ml

	Quantité	Emballage standard	non stériles Réf.	stériles Réf.
en vrac	200	2 sachets à 100	7026 03	–
en vrac XXL	1000	10 sachets à 100	7026 04	–
en rack (TipRack)	–	–	–	–
TipBox 10 ml	18	1 boîte à 18	7026 08	–
TipStack™	–	–	–	–

en vrac



en rack (TipRack)



TipBox



TipStack™



TipBox 5 ml



Pointes à filtre

Les pointes à filtre "non-self sealing" de BRAND possèdent un filtre PE qui ne contient aucun additif chimique. Grâce au diamètre de ses pores et à sa longueur, le filtre est tellement étanche qu'aucun aérosol ne peut s'infiltrer dans la tige de la pipette. Le filtre fonctionne parfaitement. Un liquide peut néanmoins s'infiltrer très lentement si jamais il entre en contact avec le filtre.

Mais comme le filtre ne gonfle pas comme dans le cas des pointes à filtre "self sealing", l'échantillon peut être récupéré du filtre tout simplement en actionnant la surcourse de la pipette ou en le centrifugeant. Il s'agit là d'un grand avantage, surtout lorsqu'on utilise des échantillons coûteux. De plus, comme le filtre ne contient pas d'additifs, l'échantillon n'est pas pollué.

Pointe de pipette sans filtre

Pointe à filtre

0,1 - 1 µl



Pointes à filtre, 0,1 - 1 µl

	Quantité	Emballage standard	non stériles Réf.	stériles Réf.
en vrac	960	1 sachet à 960	7325 02	–
en rack (TipRack)	960	10 TipRacks à 96	7326 02	7326 22
TipBox	480	5 boîtes à 96	7327 02	–
TipBox stérile	960	10 boîtes à 96	–	7327 22

0,5 - 10 µl



Pointes à filtre, 0,5 - 10 µl

	Quantité	Emballage standard	non stériles Réf.	stériles Réf.
en vrac	960	1 sachet à 960	7325 04	–
en rack (TipRack)	960	10 TipRacks à 96	7326 04	7326 24
TipBox	480	5 boîtes à 96	7327 04	–
TipBox stérile	960	10 boîtes à 96	–	7327 24

1 - 20 µl



Pointes à filtre, 1 - 20 µl

	Quantité	Emballage standard	non stériles Réf.	stériles Réf.
en vrac	960	1 sachet à 960	7325 06	–
en rack (TipRack)	960	10 TipRacks à 96	7326 06	7326 26
TipBox	480	5 boîtes à 96	7327 06	–
TipBox stérile	960	10 boîtes à 96	–	7327 26



Pointes à filtre, 2 - 20 µl

	Quantité	Emballage standard	non stériles Réf.	stériles Réf.
en vrac	960	1 sachet à 960	7325 08	–
en rack (TipRack)	960	10 TipRacks à 96	7326 08	7326 28
TipBox	480	5 boîtes à 96	7327 08	–
TipBox	960	10 boîtes à 96	–	7327 28

2 - 20 µl

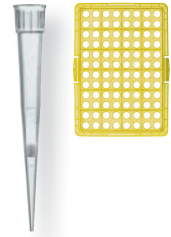

Pointes à filtre, 5 - 100 µl

	Quantité	Emballage standard	non stériles Réf.	stériles Réf.
en vrac	960	1 sachet à 960	7325 10	–
en rack (TipRack)	960	10 TipRacks à 96	7326 10	7326 30
TipBox	480	5 boîtes à 96	7327 10	–
TipBox stérile	960	10 boîtes à 96	–	7327 30

5 - 100 µl

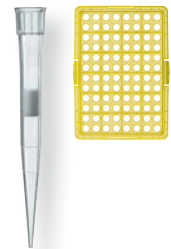

Pointes à filtre, 5 - 200 µl

	Quantité	Emballage standard	non stériles Réf.	stériles Réf.
en vrac	960	1 sachet à 960	7325 12	–
en rack (TipRack)	960	10 TipRacks à 96	7326 12	7326 32
TipBox	480	5 boîtes à 96	7327 12	–
TipBox stérile	960	10 boîtes à 96	–	7327 32

5 - 200 µl

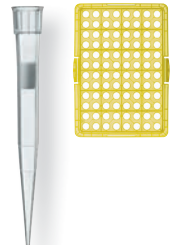

Pointes à filtre, 50 - 1000 µl

	Quantité	Emballage standard	non stériles Réf.	stériles Réf.
en vrac	960	1 sachet à 960	7325 14	–
en rack (TipRack)	960	10 TipRacks à 96	7326 14	7326 34
TipBox	480	5 boîtes à 96	7327 14	–
TipBox stérile	960	10 boîtes à 96	–	7327 34

50 - 1000 µl



en vrac

en rack (TipRack)

TipBox



Ultra Low Retention pointes de pipette

Les surfaces des pointes Ultra Low Retention sont obtenues au moyen d'un procédé physicochimique spécial. Les surfaces homogènes sans défaut obtenues présentent une tension superficielle extrêmement faible – elle est plus de 50 % plus basse que celle du PTFE (cf. le tableau). Des pertes d'échantillon nettement réduites et une reproductibilité considérablement plus élevée lors du travail avec des milieux critiques en sont le résultat.

- Idéal pour les échantillons biologiques contenant des détergents tels que TRITON™ X-100, SDS, Tween, etc.
- Aucun additif susceptible d'être dégagé. Aucune silicisation de la surface.
- Haute résistance aux substances chimiques. Idéal pour le travail avec des solvants.
- Les pointes peuvent être autoclavées à 121 °C (2 bar) sans compromettre les propriétés du matériau.

Pointe de pipette standard

Pointe de pipette Ultra Low Retention

Surface	Tension superficielle
BRAND® PP Ultra Low Retention	9 mN/m
PTFE	19 mN/m
Silicone	21,5 mN/m
PP non traité	30 mN/m
Eau	72 mN/m

0,1 - 20 µl



Pointes de pipette ULR, 0,1 - 20 µl

	Quantité	Emballage standard	non stériles Réf.	stériles Réf.
TipBox	480	5 boîtes à 96	7323 02	–
TipBox stérile	960	10 boîtes à 96	–	7323 22
TipStack™	–	–	–	–

0,5 - 20 µl



Pointes de pipette ULR, 0,5 - 20 µl

	Quantité	Emballage standard	non stériles Réf.	stériles Réf.
TipBox	480	5 boîtes à 96	7323 04	–
TipBox stérile	960	10 boîtes à 96	–	7323 24
TipStack™	960	2 x 5 racks à 96	7323 44	7323 64

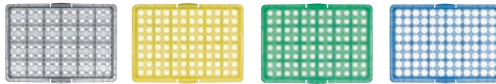

Pointes de pipette ULR, 1 - 50 µl

	Quantité	Emballage standard	non stériles Réf.	stériles Réf.
TipBox	480	5 boîtes à 96	7323 06	–
TipBox stérile	960	10 boîtes à 96	–	7323 26
TipStack™	–	–	–	–

1 - 50 µl



Pointes de pipette ULR, 2 - 200 µl

	Quantité	Emballage standard	non stériles Réf.	stériles Réf.
TipBox	480	5 boîtes à 96	7323 08	–
TipBox stérile	960	10 boîtes à 96	–	7323 28
TipStack™	960	2 x 5 racks à 96	7323 48	7323 68

2 - 200 µl

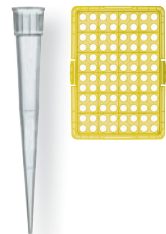

Pointes de pipette ULR, 5 - 300 µl

	Quantité	Emballage standard	non stériles Réf.	stériles Réf.
TipBox	480	5 boîtes à 96	7323 10	–
TipBox stérile	960	10 boîtes à 96	–	7323 30
TipStack™	–	–	–	–

5 - 300 µl



Pointes de pipette ULR, 50 - 1000 µl

	Quantité	Emballage standard	non stériles Réf.	stériles Réf.
TipBox	480	5 boîtes à 96	7323 12	–
TipBox stérile	960	10 boîtes à 96	–	7323 32
TipStack™	960	2 x 5 racks à 96	7323 52	7323 72

50 - 1000 µl

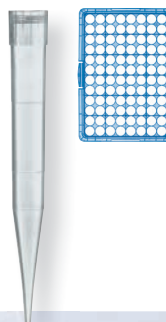

TipBox

TipStack™

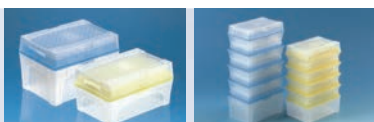

Pointes à filtre Ultra Low Retention

0,1 - 1 μ l



Pointes à filtre ULR, 0,1 - 1 μ l

	Quantité	Emballage standard	non stériles Réf.	stériles Réf.
TipBox	480	5 boîtes à 96	7328 02	-
TipBox stérile	960	10 boîtes à 96	-	7328 22

0,5 - 10 μ l



Pointes à filtre ULR, 0,5 - 10 μ l

	Quantité	Emballage standard	non stériles Réf.	stériles Réf.
TipBox	480	5 boîtes à 96	7328 04	-
TipBox stérile	960	10 boîtes à 96	-	7328 24

1 - 20 μ l



Pointes à filtre ULR, 1 - 20 μ l

	Quantité	Emballage standard	non stériles Réf.	stériles Réf.
TipBox	480	5 boîtes à 96	7328 06	-
TipBox stérile	960	10 boîtes à 96	-	7328 26

2 - 20 μ l

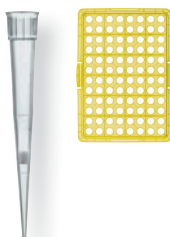

Pointes à filtre ULR, 2 - 20 μ l

	Quantité	Emballage standard	non stériles Réf.	stériles Réf.
TipBox	480	5 boîtes à 96	7328 08	-
TipBox stérile	960	10 boîtes à 96	-	7328 28

5 - 100 μ l

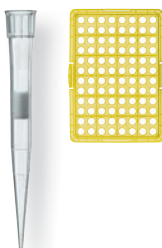

Pointes à filtre ULR, 5 - 100 μ l

	Quantité	Emballage standard	non stériles Réf.	stériles Réf.
TipBox	480	5 boîtes à 96	7328 10	-
TipBox stérile	960	10 boîtes à 96	-	7328 30



Pointes à filtre ULR, 5 - 200 µl

	Quantité	Emballage standard	non stériles Réf.	stériles Réf.
TipBox	480	5 boîtes à 96	7328 12	-
TipBox stérile	960	10 boîtes à 96	-	7328 32

5 - 200 µl

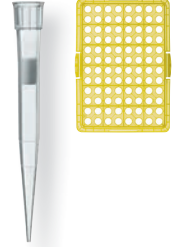

Pointes à filtre ULR, 50 - 1000 µl

	Quantité	Emballage standard	non stériles Réf.	stériles Réf.
TipBox	480	5 boîtes à 96	7328 14	-
TipBox stérile	960	10 boîtes à 96	-	7328 34

50 - 1000 µl



TipBox



Graphique comparatif

Pointes de pipette standard et Ultra Low Retention de BRAND

Volume 200 µl, comparées aux différents milieux et analyse photométrique et conversion ultérieures.

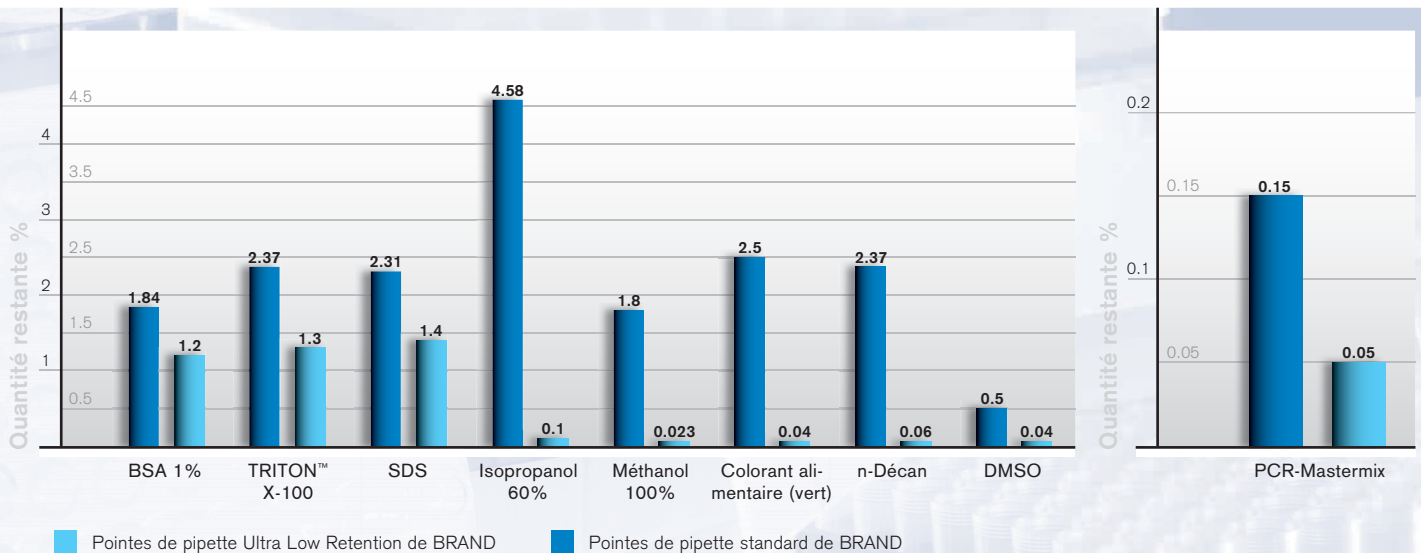

Pointes de pipette et pointes à filtre en qualité standard et Ultra Low Retention

Le résultat optimal est obtenu en combinaison avec les micropipettes de BRAND. Les pointes de qualité de BRAND sont en bonne place pour obtenir des analyses précises.

Les pointes et pointes à filtre de pipette de BRAND ont été testées pour BRAND pipettes et la plupart des modèles de pipettes: GILSON®, Thermo Fisher Scientific FINNPIPETTE®, Eppendorf® et BIOHIT®/sartorius®.

La pointe de 5 ml a été testée exclusivement pour BRAND pipettes et Thermo Fisher Scientific FINNPIPETTE®. La pointe de 10 ml a été testée quant à sa compatibilité avec BRAND et Eppendorf®.

Note: Les tiges des pipettes peuvent faire l'objet de modifications. La compatibilité dépend entre autres du fabricant, du type de pipette, du numéro de série et de la date de fabrication. Nous recommandons de vérifier la compatibilité des pointes à l'aide du sachet d'échantillons gratuit.

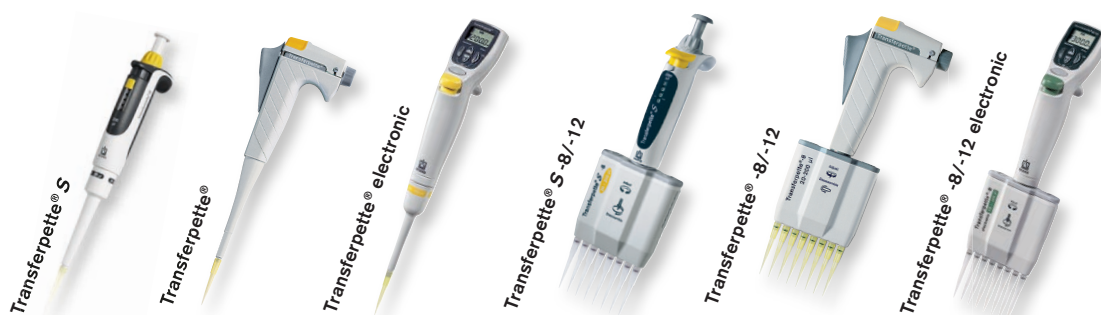

La bonne pointe de pipette

Plage de volume	Transferpette® monocanal Volume nominal													Transferpette® multicanaux Volume nominal												
	1 µl	2,5 µl	5 µl	10 µl	10 µl	20 µl	20 µl	25 µl	50 µl	100 µl	200 µl	200 µl	250 µl	500 µl	1000 µl	2 ml	5 ml	10 ml	10 µl	20 µl	25 µl	50 µl	100 µl	200 µl	300 µl	
0,1 - 20 µl	✓	✓ ²⁾		✓ ²⁾															✓	✓						
0,5 - 20 µl		✓		✓		✓													✓	✓						
1 - 50 µl		✓ ²⁾		✓		✓													✓	✓						
2 - 200 µl ¹⁾			✓	✓		✓	✓	✓	✓	✓	✓										✓	✓	✓	✓	✓	✓
5 - 300 µl			✓	✓		✓	✓	✓	✓	✓	✓										✓	✓	✓	✓	✓	✓
50 - 1000 µl ¹⁾													✓	✓	✓	✓										
0,5 - 5 ml																✓	✓									
1 - 10 ml																		✓								
0,1 - 1 µl	✓	✓ ²⁾		✓ ²⁾															✓							
0,5 - 10 µl		✓		✓		✓													✓	✓						
1 - 20 µl				✓		✓													✓	✓						
2 - 20 µl			✓	✓		✓	✓	✓	✓	✓	✓										✓	✓	✓	✓	✓	✓
5 - 100 µl			✓	✓		✓	✓	✓	✓	✓	✓										✓	✓	✓	✓	✓	✓
5 - 200 µl											✓										✓	✓	✓	✓	✓	✓
50 - 1000 µl														✓	✓											

✓ = le volume de la pointe est inférieur au volume nominal de la pipette

- ¹⁾ Les pointes en vrac sont jaunes ou bleues. Les pointes en rack sont incolores sur un plateau de rangement jaune ou bleu
- ²⁾ Un calibrage et, le cas échéant, un ajustement sont nécessaires

Toutes les pointes et pointes à filtre en rack jusqu'à 1000 µl sont

exemptes d'ADN et de RNase, d'endotoxines et d'ATP

ADN ATP

ADN et RNases

Les RNases sont ubiquitaires et extrêmement résistants. Afin de protéger les molécules d'ARN de la dégradation enzymatique, il faut assurer qu'il n'y ait pas de RNases sur les articles en plastique.

Les produits BRAND sont exempts d'ADN ($< 4 \times 10^{-14}$ g/pointe = 40 fg) afin d'empêcher de faux signaux positifs, par ex. lors de la PCR* et exempts de RNases ($< 8,6 \times 10^{-15}$ g/pointe = 8,6 fg) pour permettre la réalisation d'analyses avec de l'ARN.

Endotoxines

On entend par endotoxines les composants de la membrane extérieure de bactéries à gram négatif. Il s'agit de lipopolysaccharides qui sont dégagés lors de la destruction des cellules. La concentration en endotoxines des produits BRAND est évaluée au moyen du test cinétique turbidimétrique au lysat d'améboocyte de limule (LAL). La limite de détection se situe à 0,01 EU/ml. Ceci correspond à une concentration en endotoxines de $< 1 \times 10^{-12}$ g/pointe (1 pg/pointe).

Stérile

Les pointes et pointes à filtre jusqu'à 1000 µl sont disponibles de qualité stérile. Elles sont fabriquées en qualité certifiée BIO-CERT®.

Stérilité

Les produits de BRAND sont stérilisés avec des rayons β , conformément à la norme ISO 11137 et aux directives AAMI. La dose d'irradiation appliquée s'élève à au moins 12,1 kGy. Un SAL (sterility assurance level) de 10^{-6} est garanti, ce qui signifie que sur 1×10^6 unités, une seule unité maximum peut être non stérile! La stérilité répond aux exigences de l'USP 29 et du Ph. Eur.

ATP

L'ATP est une molécule riche en énergie et transportable. Il est un indicateur de cellules vivantes. Les produits BRAND sont exempts d'ATP (concentration d'ATP $< 1 \times 10^{-15}$ g/pointe = 1 fg) et conviennent donc particulièrement bien pour la mesure de luminescence, par ex. pour le contrôle de l'hygiène dans le cadre d'un système HACCP.

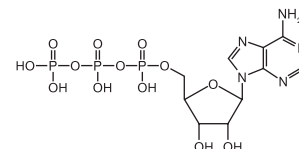

BIO-CERT®

BIO-CERT®

Les produits BIO-CERT® sont stériles, exempts d'ADN, de RNase, d'endotoxines et d'ATP.

Un certificat correspondant est fourni.



BRAND®, BIO-CERT® et Transferpette® sont des marques de BRAND GMBH + CO KG, R.F.A.
Les autres marques mentionnées appartiennent en propre à leurs titulaires.

Nous désirons informer et conseiller nos clients à l'aide de notre documentation technique. La transposition de valeurs empiriques et résultats généraux obtenus dans des conditions de test sur un cas d'application concret dépend toutefois de multiples facteurs sur lesquels nous n'avons aucune influence. Vous comprendrez dès lors que nos conseils ne puissent donner lieu à des prétentions. La transposition doit donc faire l'objet d'une vérification très attentive de la part de l'utilisateur dans chaque cas d'espèce.

Sous réserve de modifications techniques, d'erreurs ou errata.

BRAND GMBH + CO KG · P.O. Box 11 55 · 97861 Wertheim · Germany
Tel.: +49 9342 808-0 · Fax: +49 9342 808-98000 · E-Mail: info@brand.de · Internet: www.brand.de

