

**INSTRUCTION MANUAL ENCLOSED
MANUEL D'INSTRUCTION À L'INTÉRIEUR
MANUAL DE INSTRUCCIONES ADJUNTO**

STOP

ATTENTION

STOP

**IF YOU HAVE ANY PROBLEMS OR QUESTIONS, EMAIL
OR CALL CUSTOMER SERVICE BEFORE YOU RETURN
THIS PRODUCT TO THE STORE WHERE IT WAS PURCHASED.**

For Customer Service: www.twinstarhome.com
in English Call: 866-661-1218
in Spanish Call: 866-661-1218
in French Call: 866-374-9203

PARE

ATENCIÓN

PARE

**SI TIENE ALGÚN PROBLEMA O PREGUNTAS,
ENVÍE UN MENSAJE DE CORREO ELECTRÓNICO O LLAME AL SERVICIO
DE ATENCIÓN AL CLIENTE ANTES DE DEVOLVER
ESTE PRODUCTO A LA TIENDA EN LA QUE LO COMPRÓ.**

Servicio de atención al cliente: www.twinstarhome.com
Línea para llamadas en inglés: 866-661-1218
Línea para llamadas en español: 866-661-1218
Línea para llamadas en francés: 866-374-9203

ARRÊT

ATTENTION

ARRÊT

**SI VOUS AVEZ DES PROBLÈMES OU DES QUESTIONS,
ENVOYEZ UN COURRIEL AU SERVICE À LA CLIENTÈLE OU APPELEZ LE
SERVICE À LA CLIENTÈLE AVANT DE RETOURNER
CE PRODUIT OÙ VOUS L'AVEZ ACHETÉ.**

Pour le service à la clientèle : www.twinstarhome.com
pour le service en anglais, appelez au: 866-661-1218
pour le service en espagnol, appelez au: 866-661-1218
pour le service en français, appelez au: 866-374-9203

**INSTRUCTION MANUAL ENCLOSED
MANUEL D'INSTRUCTION À L'INTÉRIEUR
MANUAL DE INSTRUCCIONES ADJUNTO**

ELECTRIC FIREPLACE

INSERT

VENT FREE FIREPLACE WITH HEATER

OWNERS OPERATING MANUAL

**MODELS: 18EF022GRA, 18EF022SRA, 23EF022GRA,
23EF022SRA, 26EF022GRA, 26EF022SRA,
28EF022GRA, 28EF022SRA, 33EF022GRA &
33EF022SRA**

CONSUMER SAFETY INFORMATION

PLEASE READ THIS MANUAL BEFORE INSTALLING
AND OPERATING THIS APPLIANCE

WARNING!!

IF THE INFORMATION IN THIS MANUAL IS NOT FOLLOWED
EXACTLY, AN ELECTRIC SHOCK OR FIRE MAY RESULT CAUSING
PROPERTY DAMAGE, PERSONAL INJURY OR LOSS OF LIFE.

DO NOT STORE OR USE GASOLINE OR OTHER FLAMMABLE VAPORS
AND LIQUIDS IN THE VICINITY OF THIS OR ANY OTHER APPLIANCE.

Thank you and congratulations on your purchase of a Twin-Star International, Inc. fireplace. Please read the Installation & Operating Instructions before using this appliance.

IMPORTANT: Read all instructions and warnings carefully before starting installation. Failure to follow these instructions may result in a possible electric shock, fire hazard and/or injury and will void the warranty.

Installation of Electric Fireplace Insert, should take 15 minutes. The only tool required is a Phillips head screwdriver, not supplied with this unit.

For Customer Service:

www.twinstarhome.com
In English Call: 866-661-1218
In French Call: 866-374-9203
In Spanish Call: 866-661-1218

Twin-Star International, Inc.
Delray Beach, FL 33445
U.S.A.

Made in China
Printed in China

E-1

ATTENTION

ALSO Requires-
Wood Fireplace Mantel

IMPORTANT INSTRUCTION

When using electrical appliances, basic precautions should always be followed to reduce the risk of fire, electrical shock, and injury to persons including the following:

1. Read all instructions before using this appliance.
2. This appliance is hot when in use. To avoid burns, do not let bare skin touch hot surfaces. If provided, use handles when moving this appliance. Keep combustible materials, such as furniture, pillows, bedding, papers, clothes and curtains at least 3 feet (0.9 m) from the front of this appliance and keep away from the sides and the rear.
WARNING: In order to avoid overheating, do not cover the heater. It cannot be used in a wardrobe.
3. CAUTION: Whenever the heater is left operating and unattended, extreme caution is necessary if children or invalids are nearby.
4. The appliance is not to be used by children or persons with reduced physical, sensory or mental capabilities, or lack of experience and knowledge, unless they have been given supervision or instruction.
5. Children being supervised not to play with the appliance.
6. Always unplug this appliance when not in use.
7. Do not operate any heater with a damaged cord or plug or after the appliance malfunctions, or if it has been dropped or damaged in any manner.
8. If the supply cord is damaged, it must be replaced by the manufacturer, its service agent or similarly qualified persons in order to avoid a hazard.
9. Any repairs to this fireplace should be carried out by a qualified service person.
10. Under no circumstance should this fireplace be modified. Parts having to be removed for servicing must be replaced prior to operating this fireplace again.
11. Do not use outdoors.
12. This heater is not intended for use in bathrooms, laundry areas and similar indoor locations. Never locate this appliance where it may fall into a bathtub or other water container.
13. Do not run cord under carpeting. Do not cover cord with throw rugs, runners or the like. Arrange cord away from traffic areas and where it will not be tripped over.
14. To disconnect this appliance, turn controls to the off position, then remove plug from outlet.
15. Connect to properly grounded outlets only.
16. This appliance, when installed, must be electrically grounded in accordance with local codes or, in the absence of local codes, with the current CSA C22.1 Canadian Electrical Code or for U.S.A. installations, follow local codes and the National Electrical Code, ANSI/NFPA NO.70.
17. There is a thermostat limiter inside the heater. When the inner temperature over heating or occurs abnormal heating, the thermostat protective device would cut off power supply to avoid the fireplace damaged or risk of fire.
18. The heaters must not be located immediately below a socket-outlet.
19. Do not insert or allow foreign objects to enter any ventilation or exhaust opening as this may cause an electric shock or fire, or damage the appliance.
20. To prevent a possible fire, do not block air intakes or exhaust in any manner. Do not use on soft surfaces, like a bed, where opening may become blocked.
21. This appliance has hot and arcing or sparking parts inside. Do not use it in areas where gasoline, paint or flammable liquids are used or stored. This fireplace should not be used as a drying rack for clothing. Christmas stockings or decorations should not be hung in the area of it.
22. Use this appliance only as described in the manual. Any other use not recommended by the manufacturer may cause fire, electric shock or injury to persons.
23. Avoid the use of an extension cord because the extension cord may overheat and cause risk of fire. However, if you have to use an extension cord, the cord must be No.14 AWG minimum size and rated not less than 1875 Watts (15A). The extension cord must be a three wire cord with grounding type plug and cord connection. The extension cord shall not be more than 20 feet (6 m) in length.
24. See directions in Figure 1.
This heater is for use on 120 volts. The cord has a plug as shown in figure 1. See Figure 1 for grounding instruction. An adapter as shown at C is available for connecting three-blade grounding type plugs to two-slot receptacles. The green grounding plug extending from the adapter must be connected to a permanent ground such as a properly grounded outlet box. The adapter should not be used if a three-slot grounded receptacle is available.

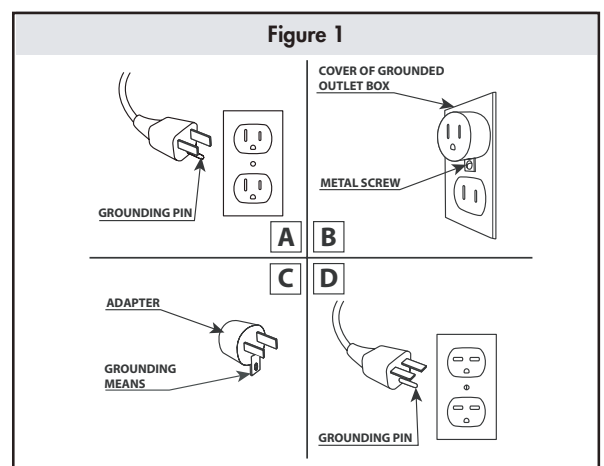

SAVE THESE INSTRUCTIONS

INSTALLATION INSTRUCTION

Position your completed mantel close to its final location. Make sure you can access the back of the mantel as your Electric Fireplace Insert will be installed from the back.

Using a Phillips head screwdriver, remove the screws and the metal mounting brackets attached on either side of the fireplace center opening. Next unpack the Electric Fireplace Insert carefully. Position the insert behind the fireplace with front facing the wood mantel. With the help of an adult assistant, lift the Insert and gently slide it into the opening in the mantel until the flange is flush against the inside of the mantel. Make sure insert is centered left and right in the opening. Be careful when placing insert and adjusting, bottom of insert could scratch the finish of the base/hearth of your fireplace. Re-attach the mounting brackets with the Phillips head screwdriver, and supplied screws. **DO NOT OVER TIGHTEN.** With the help of an assistant, carefully lift completed unit and place it with the front facing out in the final location you have chosen for your fireplace.

Make sure to secure the electrical cord before lifting or moving completed fireplace. When choosing a final location, make sure you will have clear access to a grounded electrical outlet.

Read and follow all instructions in this manual before operating your new fireplace.

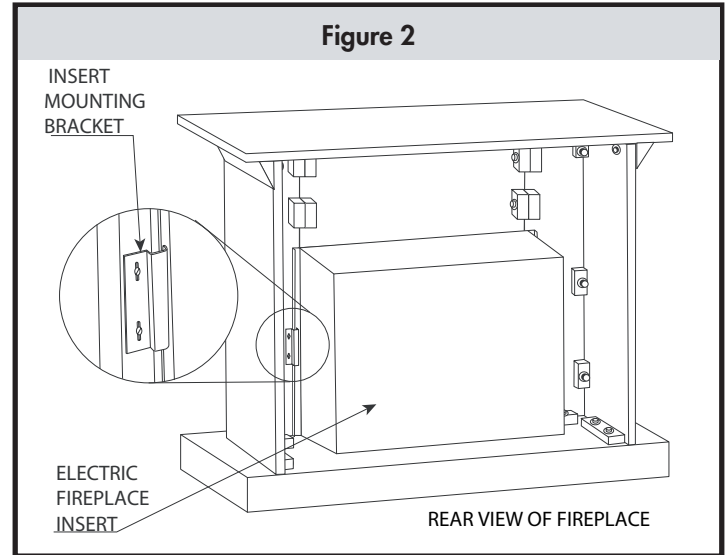

PARTS LIST

Part Name	18EF022	23EF022	26EF022	28EF022	33EF022
Emberbed	✓	✓	✓	✓	✓
Heater/Blower Assembly	✓	✓	✓	✓	✓
Control Panel - 4 Buttons	✓	✓	✓		
Control Panel - 5 Buttons				✓	✓
Main PCBA	✓	✓	✓	✓	✓
Control Panel Circuit Board	✓	✓	✓	✓	✓
Front Projection Screen	✓	✓	✓	✓	✓
Flame Generator Drive Motor	✓	✓	✓	✓	✓
Flame Generator/Spinner	✓	✓	✓	✓	✓
Decorative Brick Panels				✓	✓
Remote Control - 4 Buttons	✓	✓	✓		
Remote Control - 5 Buttons				✓	✓

MANTEL LOCATION

When choosing a location for your new fireplace, ensure that the general instructions are followed. Also, for best effect, install the fireplace out of direct sunlight.



Cold climate installation recommendation: when installing this unit against a non-insulated exterior wall or chase, it is mandatory that the outer walls be insulated to conform to applicable insulation codes.

ELECTRICAL CONNECTION

A 15 AMP, 120 Volt, 60 Hz circuit with a properly grounded outlet is required. Preferably, the fireplace will be on a dedicated circuit as other appliances on the same circuit may cause the circuit breaker to trip or the fuse to blow when the heater is in operation. The unit comes standard with 6 feet (1.8 m) three wire cord, exiting from the rear of the fireplace. Plan the installation to avoid the use of an extension cord. If an extension cord must be used, it must be a minimum 14 AWG , three wires

with grounding type plug connector and rated not less than 1875 Watts. The cord shall not be more than 20 feet (6 m) in length.

ELECTRICAL SPECIFICATIONS

Voltage:	120 V~, 60Hz
Amps:	11.7 Amps (with heater)
Amps:	< 0.1 Amps (without heater)
Watts:	1400 Watts (with heater)
Watts:	< 10 Watts (without heater)

CLEARANCE TO COMBUSTIBLES

Keep electrical cords, drapery, furniture and other combustibles at least 3 feet (0.9 m) from the front of the heater and away from the sides.

CLEANING TRIM

Clean the metal trim using a soft cloth, slightly dampened with citrus oil based product and buff with a clean soft cloth. DO NOT use brass polish or household cleaners as these products will damage the metal trim. Citrus oil based products can be obtained at supermarkets or hardware stores.

MAINTENANCE

The motors used on the fan and the flame generator assembly are pre-lubricated for extended bearing life and require no further lubrication. However, periodic cleaning/vacuuming of the fan/heater unit is recommended. Make sure the unit is turned OFF and unplugged whenever you are cleaning the heater or fireplace.



WARNING: Make sure the power is turned off before proceeding. Any electrical repairs or rewiring of this unit should be carried out by a licensed electrician in accordance with national and local codes.

If repairing or replacing any electrical component or wiring, the original wire routing, color coding and securing locations must be followed.



WARNING: Electrical outlet wiring must comply with local building codes and other applicable regulations to reduce the risk of fire, electrical shock and injury to persons.



WARNING: Do not use this fireplace if any part of it has been under water. Immediately call a qualified service technician to inspect the fireplace and replace any part of the electrical system.



Warning: Disconnect power before attempting any maintenance or cleaning to reduce the risk of fire, electrical shock or personal injury.



Warning: During any service of this appliance, the power to the unit must be turned off. First turn the main power switch to the "OFF" position. Then remove the electrical plug from the wall outlet.

OPERATING INSTRUCTIONS · CONTROL FUNCTIONS

TO ACCESS CONTROL PANEL-

Control panel can be accessed at upper-right corner of insert.

- POWER

The POWER button supplies power to all of the functions of the fireplace. The POWER button will put the insert in a standby mode. This will turn off all functions at once but will hold the settings in the memory. By pressing the Power button again the unit will turn on at the same settings.

NOTE: Holding the POWER button on the control panel for 10 second will disable the heater function.

- FLAME

Each time the flame button is pressed, the intensity of the flame decreases. There are 5 brightness levels you can cycle through and the OFF setting.

- HEATER

Your fireplace consists of a fan forced wire element type heater. The thermostat setting range is 62°F - 82°F or 17°C - 27°C or always ON.

This button on the remote control only turns ON and OFF heater function.

NOTE: To change between °F and °C press and hold the HEATER button on the control panel for 10 seconds.

- TIMER

Press the TIMER button will cycle through the 10 timer settings (30 minutes, 1 Hour, 2H, 3H, 4H, 5H, 6H, 7H, 8H and 9H) and the OFF setting.

- DOWNLIGHT

The downlight button turns on and off the downlight that illuminate inside of the firebox.

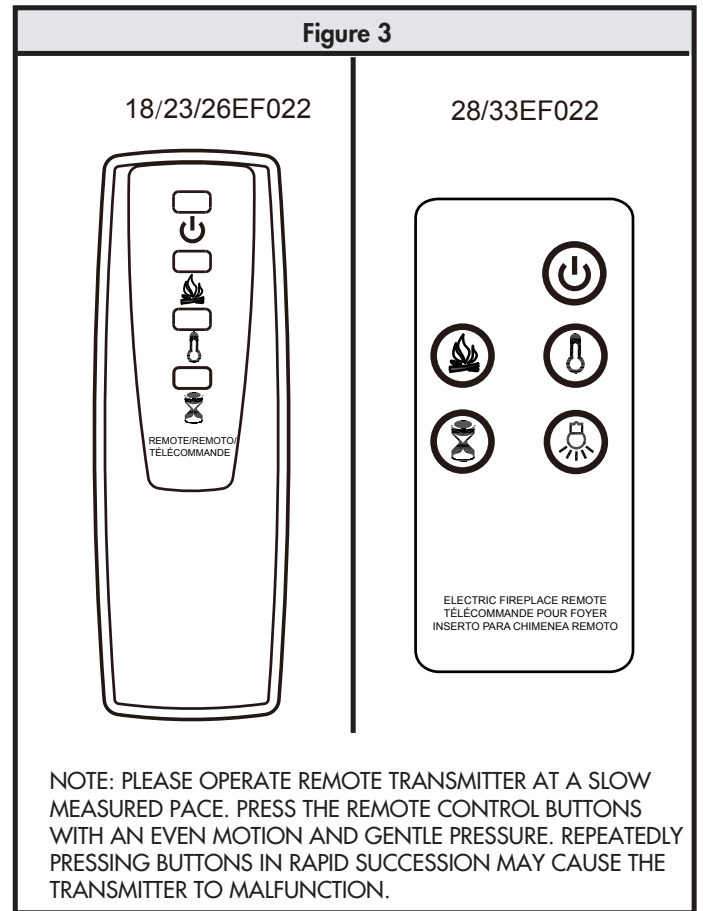

Figure 4

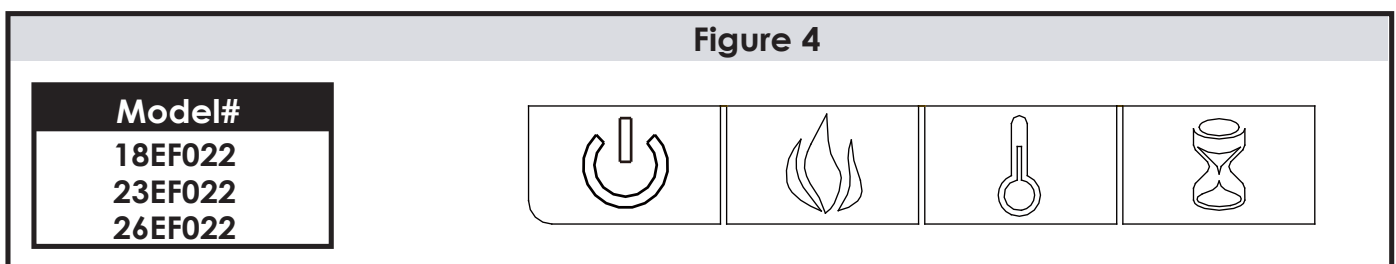
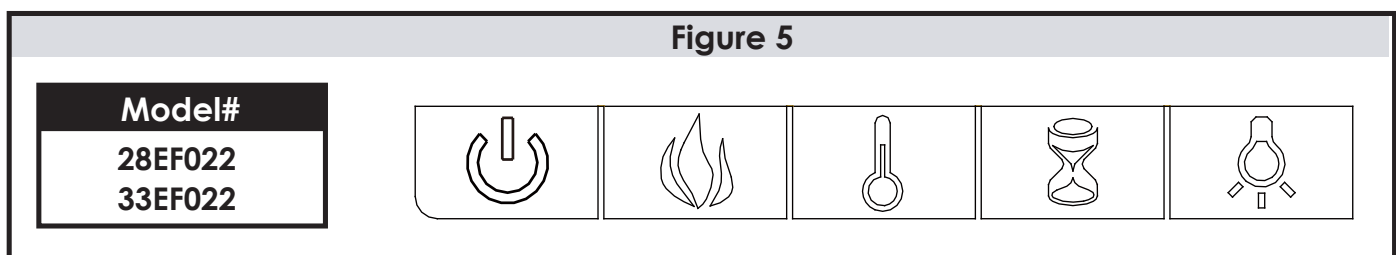

Figure 5



Note: When a function is changed from the control panel or remote control there will be a corresponding indicator (see Figure 6) on the upper-right of the projection screen. The indicator shows the function changed and the level selected by the control panel or remote control. When the function is turned off, the corresponding indicator will flash several times and then fade off.

REPLACING THE REMOTE CONTROL BATTERY

When the remote control stops operating or its range seems reduced, it is time to replace the battery with a new one.

1. The battery compartment is located on the back end of the remote.
2. Press and slide the battery door open and remove the old battery.
3. Insert a CR2032 battery (2pcs AAA batteries for 18EF022/23EF022/26EF022), checking that the “+” and “-” terminals of the battery matches the inside of the battery compartment.
4. Replace the battery compartment door.
5. Need to remove the battery if consumed or if product is to be left unused for a long time.

Note: Do not mix old and new batteries.

Do not mix alkaline, standard (carbonzinc), or rechargeable (nicad, nimh, etc) batteries.

This product (28EF022&33EF022) contains a button battery. If swallowed it could cause severe injury or death in just 2 hours. Seek medical attention immediately.

DISPOSAL OF USED BATTERIES

Battery may contain hazardous substances which could endanger the environment and human health.

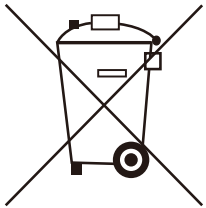

This symbol marked on the battery and/ or packaging indicates that used battery shall not be treated as municipal waste. Batteries should be disposed of at an appropriate collection point for recycling.

By ensuring the used batteries are disposed of correctly, you will help preventing potential negative consequences for the environment and human health. The recycling of materials will help to conserve natural resources.

For more information about recycling of used batteries, please contact your local municipality waste disposal service.

NOTE: This equipment has been tested and found to comply with the limits for Class B digital device, pursuant to part 15 of the FCC Rules. These limits are designed to provide reasonable protection against harmful interference in a residential installation. This equipment generates, uses, and can radiate radio frequency energy and, if not installed and used in accordance with the instructions, may cause harmful interference to radio or television reception, which can be determined by turning the equipment off and on, the user is encouraged to try to correct the interference by one or more of the following measures:

- Reorient or relocate the receiving antenna.
- Increase the separation between the equipment and the receiver.
- Connect the equipment into an outlet on a circuit different from that to which the receiver is connected.
- Consult the dealer or an experienced radio/TV technician for help.

This device complies with Part 15 of the FCC Rules. Operation is subject to the following two conditions:

(1) This device may not cause harmful interference, and

(2) this device must accept any interference received, including interference that may cause undesired operation.

Modifications not approved by the party responsible for compliance could void user's authority to operate the equipment.

This Class B digital apparatus complies with Canadian ICES-003.

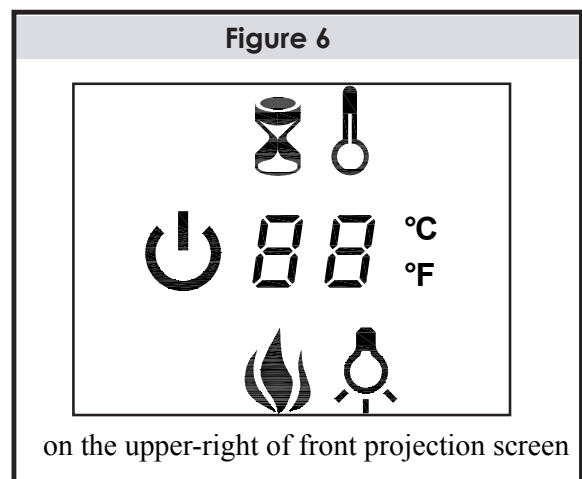

TROUBLE SHOOTING GUIDE

MODELS: 18EF022, 23EF022, 26EF022, 28EF022 & 33EF022

PROBLEM	SOLUTION
1. No power, logs do not glow.	1a. Check that unit is plugged into a standard 120V outlet. 1b. Press power button several times, make sure power is set at "ON" position.
2. Logs glow, but no flame effect.	2a. Press flame button several times.
3. Down lights (28EF022 & 33EF022 only) do not light up.	3a. Try to turn on/off downlight switch several times to make sure downlight is at "ON" position.
4. Heater does not blow warm air.	4a. Adjust the temperature settings to ensure that the thermostat is set higher than the current room temperature.
5. Heater doesn't work, but Power and Heater settings are "ON" and thermostat is set (see solution 4a.)	5a. Turn the POWER to "OFF" and unplug the unit from the wall outlet for 5 minutes. After 5 minutes plug the unit back into wall outlet, and operate as normal.
6. Flame effect works but heater function does not and the embered flashes when the heater button is pressed.	6a. Heater function is locked. Press and hold the POWER button to unlock the heater function.

1 YEAR LIMITED WARRANTY

Twin-Star™ Electric Fireplace Models

BASIC WARRANTY

Twin-Star International, Inc. (hereinafter referred to collectively as the (“Company”)) warrants that your new Twin-Star Electric Fireplace is free from manufacturing and material defects for a period of one year from date of purchase, subject to the following conditions and limitations.

1. This electric fireplace must be installed and operated at all times in accordance with the installation and operating instructions furnished with the product. Any unauthorized repair, alteration, willful abuse, accident, or misuse of the product shall nullify this warranty.
2. This warranty is non-transferable, and is made to the original owner, provided that the purchase was made through an authorized supplier of the company.
3. The warranty is limited to the repair or replacement of part(s) found to be defective in material or workmanship, provided that such part(s) have been subjected to normal conditions of use and service, after said defect is confirmed by the Company’s inspection.
4. The Company may, at its discretion, fully discharge all obligations with respect to this warranty by refunding the wholesale price of the defective part(s).
5. Any installation, labor, construction, transportation, or other related costs/expenses arising from defective part(s), repair, replacement, or otherwise of same, will not be covered by this warranty, nor shall the Company assume responsibility for same.

6. The owner/user assumes all other risks, if any, including the risk of any direct, indirect or consequential loss or damage arising out of the use, or inability to use the product, except as provided by law.
7. All other warranties – expressed or implied – with respect to the product, its components and accessories, or any obligations/liabilities on the part of the Company are hereby expressly excluded.
8. The Company neither assumes, nor authorizes any third party to assume, on its behalf, any other liabilities with respect to the sale of the Twin-Star product.
9. The warranties as outlined within this document do not apply to non Twin-Star accessories used in conjunction with the installation of this product.
10. This warranty gives you specific legal rights, and you may also have other rights which vary from state to state.

This warranty is void if:

- a. The fireplace is subjected to prolonged periods of dampness or condensation.
- b. Any unauthorized alteration, willful abuse, accident, or misuse of the product.
- c. You do not have the original receipt of purchase.

IF WARRANTY SERVICE IS NEEDED

Contact the company, at www.twinstarhome.com, or call 866-661-1218 in English, 866-374-9203 in French, 866-661-1218 in Spanish. Make sure you have your warranty, your sales receipt, location of purchase and the model/serialnumber of your Twin-Star products.

For Customer Service:

www.twinstarhome.com
In English Call: 866-661-1218
In French Call: 866-374-9203
In Spanish Call: 866-661-1218

For update and revisions to this manual
please see our website
www.twinstarhome.com/instructions

Twin-Star International, Inc.
Delray Beach, FL 33445
U.S.A.

Made in China
Printed in China

© 2011, Twin-Star International, Inc.

INSERTO PARA CHIMENEA

ELÉCTRICA

CHIMENEA SIN RESPIRADERO CON CALENTADOR

MANUAL DE OPERACIÓN DEL PROPIETARIO

**MODELOS: 18EF022GRA, 18EF022SRA, 23EF022GRA,
23EF022SRA, 26EF022GRA, 26EF022SRA,
28EF022GRA, 28EF022SRA, 33EF022GRA &
33EF022SRA**

INFORMACIÓN SOBRE SEGURIDAD PARA EL CONSUMIDOR

LEA ESTE MANUAL ANTES DE INSTALAR Y OPERAR ESTE APARATO

¡¡ADVERTENCIA!!

EN CASO DE NO SEGUIR LA INFORMACIÓN EN ESTE MANUAL CON EXACTITUD, PODRÍAN PROVOCARSE DESCARGA ELÉCTRICA O INCENDIO Y DAÑOS A LA PROPIEDAD, LESIONES PERSONALES O LA PÉRDIDA DE LA VIDA.

NO GUARDE NI USE GASOLINA NI OTROS VAPORES Y LÍQUIDOS INFLAMABLES CERCA DE ESTE APARATO, NI DE CUALQUIER OTRO.

Gracias y felicitaciones por su adquisición de una chimenea de Twin-Star International, Inc. Lea las Instrucciones de Instalación y Operación antes de utilizar este aparato.

IMPORTANTE: Lea todas las instrucciones y advertencias con detenimiento antes de comenzar la instalación. Si no se siguen las instrucciones, podría provocarse riesgo de descarga eléctrica, incendio o lesiones y, además, la garantía perdería validez.

La instalación del Inserto para Chimenea Eléctrica sólo tomará 15 minutos. La única herramienta requerida es un destornillador Phillips que no se suministra con esta unidad.

Servicio de atención al cliente:

www.twinstarhome.com

Línea para llamadas en inglés: 866-661-1218

Línea para llamadas en francés: 866-374-9203

Línea para llamadas en español: 866-661-1218

Twin-Star International, Inc.
Delray Beach, FL33445
EE. UU.

Impreso en China
Fabricado en China

S-1

ATENCIÓN

TAMBIÉN se requiere
Repisa de chimenea de madera

INSTRUCCIONES IMPORTANTES

Al utilizar aparatos eléctricos, siempre deberán tomarse precauciones básicas para reducir el riesgo de incendio, descarga eléctrica y lesiones a personas. Éstas incluyen:

1. Lea todas las instrucciones antes de usar este aparato.
2. Este calentador se calienta cuando está en uso. Para evitar quemaduras, no permita que la piel sin protección entre en contacto con superficies calientes. Si están incluidas, utilice las manijas para mover este aparato. Mantenga los materiales inflamables, como muebles, almohadas, ropa de cama, papeles, prendas de vestir y cortinas, a un mínimo de 3 pies (0.9 m) de distancia de la parte frontal del calentador y manténgalos alejados de los laterales y la parte posterior.
ADVERTENCIA: Para evitar un sobrecalentamiento, no cubra el calentador. No puede utilizarse en guardarropas.
3. PRECAUCIÓN: Siempre que se deje el calentador en funcionamiento y sin atención, deberá tenerse extremo cuidado si hay niños o personas inválidas cerca.
4. El aparato no debe ser utilizado por niños o personas con capacidades mentales, sensoriales o físicas disminuidas o con falta de experiencia o conocimiento, a menos que sean supervisados o que hayan recibido instrucciones.
5. Los niños deberán ser supervisados para que no jueguen con el aparato.
6. Siempre desenchufe este aparato cuando no esté en uso.
7. No opere ningún calentador con un cable o enchufe dañado o luego de que éste funcione incorrectamente, o si se cae o se daña de cualquier manera.
8. Si el cable se daña, debe ser reemplazado por el fabricante, su agente de mantenimiento u otras personas con calificaciones similares a fin de prevenir riesgos.
9. Todas las reparaciones a esta chimenea deberán ser realizadas por una persona calificada de mantenimiento.
10. En ninguna circunstancia podrá modificarse esta chimenea. Las piezas que se hayan retirado para realizarles el mantenimiento deberán volver a colocarse antes de operar esta chimenea nuevamente.
11. No utilice el aparato en exteriores.
12. Este calentador no está diseñado para su uso en baños, áreas de lavado ni lugares interiores similares. Nunca coloque este aparato en un lugar desde el que podría caer a una bañera o a otro recipiente con agua.
13. No pase el cable debajo de una alfombra. No cubra el cable con alfombras pequeñas, tapetes o elementos similares. Coloque el cable lejos de las áreas de paso y donde no ocasione tropezones.
14. Para desconectar este aparato, coloque los controles en la posición de apagado y luego retire el enchufe del tomacorriente.
15. Sólo conecte el aparato a tomacorrientes con una conexión a tierra adecuada.
16. Al instalar este aparato, éste deberá contar con una conexión eléctrica a tierra de acuerdo con códigos locales o, en ausencia de códigos locales, con el Código Canadiense de Electricidad vigente, norma CSA C22.1 o, para las instalaciones en EE. UU., de acuerdo con códigos locales y el Código Nacional de Electricidad, ANSI/NFPA N° 70.
17. El calentador incluye un limitador de termostato. Si la temperatura interior aumenta demasiado o se produce un calentamiento anormal, el dispositivo protector del termostato interrumpirá el suministro de energía para evitar daños en la chimenea o un riesgo de incendio.
18. Los calentadores no deben colocarse inmediatamente debajo de un tomacorriente.
19. No introduzca ni permita que objetos extraños ingresen a ninguna abertura de ventilación o escape, ya que esto podría causar una descarga eléctrica o incendio o podría dañar el aparato.
20. A fin de evitar un posible incendio, no bloquee las entradas ni las salidas de aire de ninguna manera. No utilice el aparato sobre superficies blandas, como una cama, donde la abertura podría bloquearse.
21. Este aparato tiene piezas calientes y piezas que producen arcos eléctricos o chispas en el interior. No lo utilice en áreas donde se usen o guarden líquidos inflamables, gasolina o pintura. Esta chimenea no debe utilizarse como un soporte para secar ropa. No deben colgarse medias para los regalos de Navidad ni elementos decorativos cerca del aparato.
22. Utilice este aparato únicamente como se describe en el manual. Cualquier otro uso no recomendado por el fabricante podría causar incendio, descarga eléctrica o lesiones a personas.
23. Evite el uso de un cable prolongador, ya que éste podría sobrecalentarse y provocar un riesgo de incendio. No obstante, si es necesario utilizar un cable prolongador, éste debe tener un tamaño mínimo No. 14 AWG (medida de conductor estadounidense) y una clasificación no inferior a 1875 vatios (15A). El cable prolongador debe ser un cable trifilar con conexión de cable y enchufe de conexión a tierra. El cable prolongador no deberá tener más de 6 metros (20 pies) de longitud.
24. Vea la figura 1 para consultar las indicaciones a seguir. Este calentador debe utilizarse con 120 voltios. El cable incluye un enchufe tal como se muestra en la figura 1. Vea la figura 1 para obtener instrucciones sobre la conexión a tierra. Un adaptador (como se muestra en C) se encuentra disponible para conectar enchufes de conexión a tierra de tres clavijas a receptáculos de dos ranuras. El enchufe verde de conexión a tierra que se extiende desde el adaptador debe conectarse a una toma de tierra permanente, tal como una caja de distribución con una conexión a tierra adecuada. El adaptador no deberá utilizarse si se dispone de un receptáculo de tres ranuras conectado a tierra.

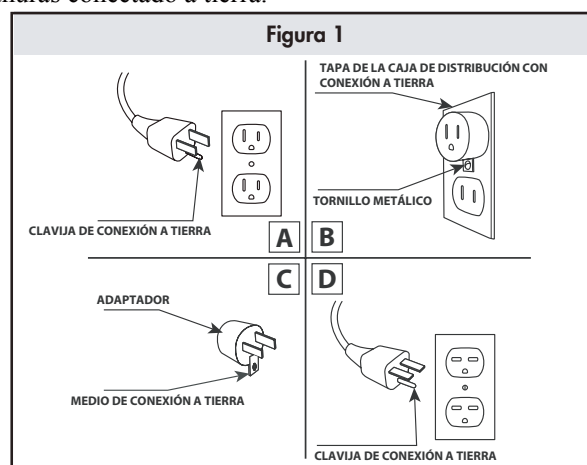

GUARDE ESTAS INSTRUCCIONES

INSTRUCCIONES DE INSTALACIÓN

Coloque la repisa completa cerca de su ubicación final. Asegúrese de que pueda acceder a la parte posterior de la repisa, ya que el Inserto para Chimenea Eléctrica se instalará desde la parte trasera.

Con un destornillador Phillips, retire los tornillos y los soportes de montaje de metal ubicados a cada lado de la abertura central de la chimenea. Luego, desembale el Inserto para Chimenea Eléctrica con cuidado. Ubique el inserto detrás de la chimenea de modo que la parte frontal quede enfrentada a la repisa de madera. Con la ayuda de un asistente adulto, levante el inserto y deslícelo suavemente en la abertura de la repisa hasta que la brida quede rasante contra la parte interna de la repisa. Asegúrese de que el inserto esté centrado con respecto a los lados izquierdo y derecho en la abertura. Tenga cuidado al colocar y ajustar el inserto; la parte inferior del inserto podría rayar el acabado del hogar/la base de la chimenea. Vuelva a colocar los soportes de montaje con el destornillador Phillips y los tornillos suministrados. **NO LOS AJUSTE EN EXCESO.**

Con la ayuda de un asistente, levante con cuidado la unidad completa y colóquela con la parte frontal en dirección a la ubicación final que haya elegido para la chimenea. Asegúrese de sujetar el cable eléctrico antes de levantar o mover la chimenea completa. Al elegir una ubicación final, asegúrese de contar con un acceso despejado al tomacorriente eléctrico con conexión a tierra.

Lea y siga todas las instrucciones en este manual antes de poner en funcionamiento su nueva chimenea.

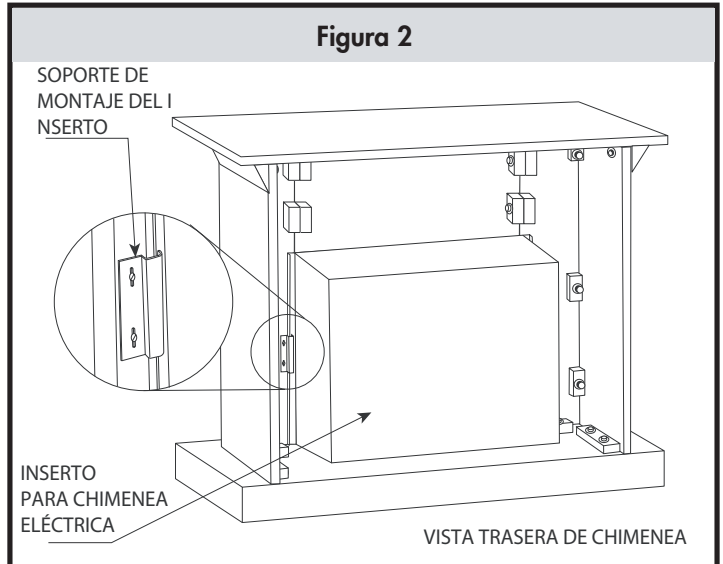

LISTA DE PIEZAS

Nombre de la pieza	18EF022	23EF022	26EF022	28EF022	33EF022
Lecho de Brasas	✓	✓	✓	✓	✓
Conjunto de Calentador/Ventilador	✓	✓	✓	✓	✓
Panel de Controles: 4 Botones	✓	✓	✓		
Panel de Controles: 5 Botones				✓	✓
PCBA (Conjunto de Placa de Circuito Impreso) Principal	✓	✓	✓	✓	✓
Placa de Circuitos del Panel de Controles	✓	✓	✓	✓	✓
Pantalla de Proyección Frontal	✓	✓	✓	✓	✓
Motor de Accionamiento del Generador de Llama	✓	✓	✓	✓	✓
Rotador/Generador de Llama	✓	✓	✓	✓	✓
Paneles Decorativos de Ladrillos				✓	✓
Control Remoto: 4 Botones	✓	✓	✓		
Control Remoto: 5 Botones				✓	✓

UBICACIÓN DE LA REPISA

Al elegir una ubicación para su nueva chimenea, asegúrese de seguir las instrucciones generales. Además, a fin de obtener los mejores resultados, instale la chimenea de manera que no esté en contacto con la luz del sol.



Recomendación para la instalación en climas fríos: Al instalar esta unidad contra un compartimiento o una pared exterior sin aislamiento, es obligatorio aislar las paredes externas conforme con los códigos correspondientes de aislamiento.

CONEXIÓN ELÉCTRICA

Se requiere un circuito de 60 Hz, 15 AMP y 120 voltios con un tomacorriente correctamente conectado a tierra. Preferentemente, la chimenea deberá estar en un circuito especial, ya que otros aparatos en el mismo circuito podrían causar que se desconecte el interruptor de circuito o que se queme el fusible cuando el calentador esté funcionando. La unidad viene de serie con un cable trifilar de 1,8 metros (6 pies) que sale de la parte trasera de la chimenea. Planifique la instalación de modo de evitar el uso de un cable prolongador. Si es necesario usar un cable prolongador, éste deberá ser como mínimo N° 14 AWG, trifilar con conector de

enchufe de conexión a tierra y clasificación no inferior a 1875 vatios. El cable no deberá tener más de 6 metros (20 pies) de longitud.

ESPECIFICACIONES ELÉCTRICAS

Voltaje:	120 V, 60 Hz
Amperaje:	11,7 Amperios (con calentador)
Amperaje:	< 0,1 Amperios (sin calentador)
Vatios:	1400 Vatios (con calentador)
Vatios:	< 10 Vatios (sin calentador)

DISTANCIA DE MATERIALES INFLAMABLES

Mantenga cables eléctricos, cortinados, muebles y otros materiales inflamables a un mínimo de 0,9 metros (3 pies) de distancia de la parte frontal del calentador y alejados de los laterales.

LIMPIEZA DE LA MOLDURA

Limpie la moldura metálica con un paño suave humedecido con un producto a base de aceite cítrico y púlalo con un paño suave y limpio. NO utilice productos de limpieza domésticos ni limpiametales, ya que estos productos dañarán la moldura metálica. Los productos a base de aceite cítrico pueden conseguirse en supermercados o ferreterías.

MANTENIMIENTO

Los motores usados en el conjunto del ventilador y el generador de llama están lubricados previamente para proporcionar una vida útil más prolongada a los rodamientos y no requieren lubricación adicional. No obstante, se recomienda limpiar/aspirar periódicamente la unidad del ventilador/calentador. Asegúrese de que la unidad esté APAGADA y desenchufada siempre que limpie el calentador o la chimenea.



ADVERTENCIA: Asegúrese de que la energía esté cortada antes de continuar. Toda reparación o renovación del sistema eléctrico de la unidad deberá ser realizada por un electricista autorizado de acuerdo con códigos nacionales y locales.

En caso de reparar o cambiar cualquier componente eléctrico o cableado, deberá seguirse la ruta de cables, el código de colores y los lugares de sujeción originales.



ADVERTENCIA: El cableado del tomacorriente eléctrico debe cumplir con los códigos de edificación locales y otras normas aplicables, a fin de reducir el riesgo de incendio, descarga eléctrica y lesiones a personas.



ADVERTENCIA: No utilice esta chimenea si alguna de sus piezas ha estado sumergida en agua. Llame inmediatamente a un técnico de mantenimiento calificado para que inspeccione la chimenea y cambie cualquier pieza del sistema eléctrico.



ADVERTENCIA: Desconecte la alimentación antes de intentar realizar mantenimiento o limpieza a fin de reducir el riesgo de incendio, descarga eléctrica o lesiones personales.



ADVERTENCIA: Durante el mantenimiento de este aparato, deberá cortarse la alimentación a la unidad. Primero, coloque el interruptor de alimentación principal en la posición "OFF" (apagado). Luego, retire el enchufe eléctrico del tomacorriente de pared.

INSTRUCCIONES DE OPERACIÓN: FUNCIONES DE LOS CONTROLES

ACCESO AL PANEL DE CONTROLES-

Se puede obtener acceso al panel de controles en la esquina superior derecha del hogar.

- POWER

El botón POWER (Energía) suministra energía a todas las funciones de la chimenea. El botón de energía colocará al hogar en modo de espera. De esta manera, se apagarán todas las funciones simultáneamente, pero se mantendrán las opciones de configuración en la memoria. Al presionar el botón POWER (Energía) otra vez, la unidad se encenderá nuevamente con las mismas opciones de configuración.

NOTA: Mantener presionado durante diez (10) segundos el botón POWER (Energía) del panel de controles desactivará la función del calentador.

- FLAME

Cada vez que se presiona el botón FLAME (Llama), la intensidad de la llama disminuye. Hay cinco niveles de brillo entre los que puede elegir y la opción de apagado "OFF".

- HEATER

La chimenea consiste en un calentador tipo elemento de alambre con ventilador. El rango de ajuste del termostato es de 62°F - 82°F o 17°C - 27°C o siempre ON. Este botón del control remoto sólo enciende (ON) y apaga (OFF) la función del calentador.

NOTA: Para alternar entre °F y °C, presione y mantenga presionado el botón HEATER (Calentador) del panel de controles durante diez (10) segundos.

- TIMER

Presionar el botón TIMER (Temporizador) le permite elegir entre diez opciones de configuración del temporizador (30 minutos, 1 hora, 2 horas, 3 horas, 4 horas, 5 horas, 6 horas, 7 horas, 8 horas y 9 horas) y la opción de apagado "OFF".

- DOWNLIGHT

El botón DOWNLIGHT (Luz de Emisión Hacia Abajo) enciende y apaga la luz de emisión hacia abajo que ilumina el interior de la cámara de combustión



Figura 4



Figura 5

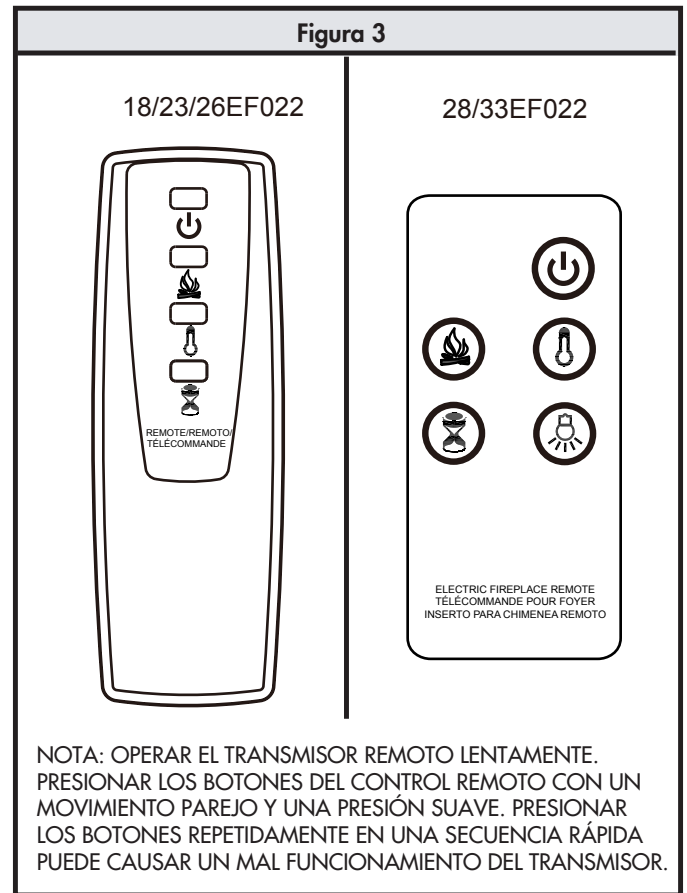

Nota: Cuando se cambia una función desde el panel de controles o el control remoto, aparece el indicador correspondiente (vea la figura 6) en la esquina superior derecha de la pantalla de proyección. El indicador muestra la función que cambió y el nivel que se seleccionó mediante el panel de controles o el control remoto. Cuando la función se apague, el indicador correspondiente titilará varios veces y luego desaparecerá.

REEMPLAZO DE LA BATERÍA DEL CONTROL REMOTO

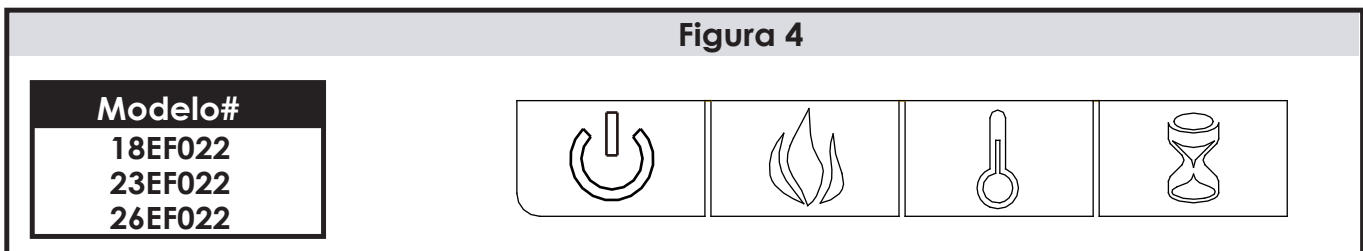
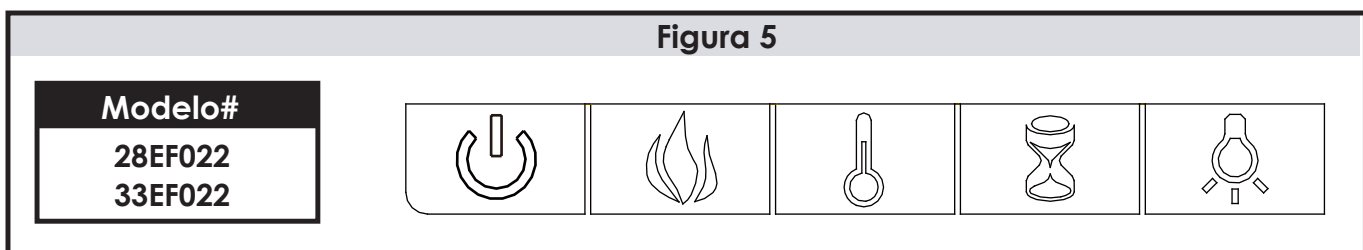
Cuando el control remoto deja de funcionar o parece tener un menor alcance, es hora de reemplazar la batería por una nueva.

1. El compartimiento de la batería está en el extremo trasero del control remoto.
2. Presione la pequeña lengüeta hacia adentro mientras desliza y abre la cubierta de la batería, y retire la batería vieja.
3. Inserte una batería CR2032 (2 baterías AAA para 18EF022/23EF022/26EF022); verifique que los terminales “+” y “-” de la batería coincidan con el interior del compartimiento de la batería.
4. Vuelva a colocar la cubierta del compartimiento de la batería.
5. Debe sacar la batería si se ha agotado o si el producto va a permanecer sin uso por un periodo de tiempo largo.

Nota: No mezclar baterías viejas con nuevas.

No mezclar baterías alcalinas, baterías recargables (de Ni-Cd, Ni-MH, etc.) y baterías estándar (de zinc-carbono). Este producto (28EF022&33EF022) contiene una batería tipo botón. En caso de ingestión, podría causar lesiones graves o la muerte en tan sólo 2 horas. Busque atención médica inmediatamente.

ELIMINACIÓN DE LAS BATERÍAS USADAS

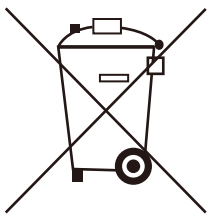

La batería puede contener sustancias peligrosas que pueden poner en peligro el medio ambiente y la salud de las personas.

Este símbolo marcado en la batería o el paquete indica que las baterías usadas no deben tratarse como desechos municipales. Las baterías deben eliminarse en un lugar de recolección apropiado para su reciclado.

Al asegurarse de que las baterías usadas se desechen correctamente, ayudará a evitar posibles consecuencias negativas para el medio ambiente y la salud de las personas. El reciclado de materiales ayudará a conservar los recursos naturales.

Si desea más información sobre el reciclado de las baterías usadas, póngase en contacto con el servicio de eliminación de desechos de su municipio.

NOTA: Este equipo ha sido probado y se ha establecido que cumple con los límites de un dispositivo digital clase B, en conformidad con la sección 15 del reglamento de la Comisión Federal de Comunicaciones (FCC). Estos límites tienen como objetivo brindar una protección razonable contra interferencias nocivas en una instalación residencial. Este equipo puede generar, utilizar y emitir energía de radiofrecuencia. Si no se instala y utiliza según las instrucciones, esta energía puede ocasionar una interferencia nociva en la recepción radial o televisiva, lo cual se puede determinar al apagar o encender el equipo. Se recomienda al usuario que intente corregir la interferencia a través de algunas de las siguientes medidas:

- Reoriente o reubique la antena receptora.
- Aumente la distancia entre el equipo y el receptor.
- Conecte el equipo a un tomacorriente en un circuito diferente al que se encuentra conectado el receptor.
- Consulte al representante o a un técnico con experiencia en radio o televisión para obtener ayuda.

Este dispositivo cumple con la Sección 15 del reglamento de la FCC. Su funcionamiento está sujeto a las siguientes condiciones:

- (1) Es probable que este dispositivo no ocasione interferencia nociva.
- (2) Este dispositivo debe aceptar cualquier interferencia recibida, incluso aquella que pueda ocasionar un funcionamiento no deseado. Las modificaciones que no tengan la aprobación de la parte responsable del cumplimiento de las normas podría anular la autoridad del usuario para usar el equipo.

Este aparato digital de clase B cumple con la norma canadiense ICES-003.

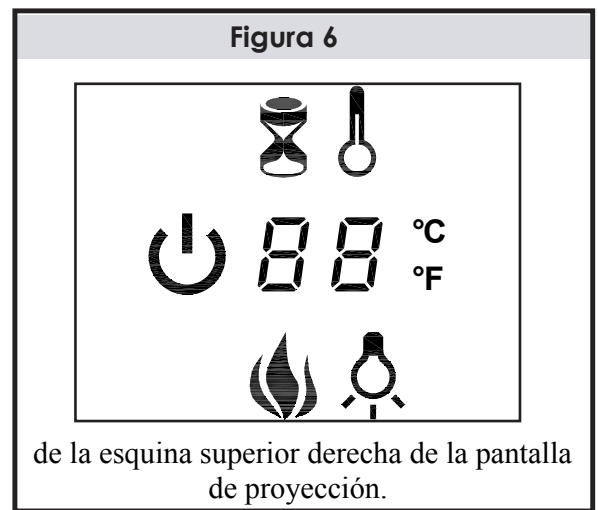

de la esquina superior derecha de la pantalla de proyección.

GUÍA PARA SOLUCIÓN DE PROBLEMAS

MODELS: 18EF022, 23EF022, 26EF022, 28EF022 & 33EF022

PROBLEMAS	SOLUCIÓN
1. No hay energía; los leños no se encienden.	1a. Compruebe que la unidad esté enchufada en un tomacorriente de 120 V estándar. 1b. Presione el botón POWER (Energía) varias veces y corrobore que esté configurado en la posición de encendido "ON".
2. Los leños se encienden, pero no tienen el efecto de llama.	2a. Presione el botón FLAME (Llama) varias veces.
3. Las luces de emisión hacia abajo (28EF022 y 33EF022 solamente) no se encienden.	3a. Intente encender y apagar varias veces el interruptor de la luz de emisión hacia abajo para corroborar que la luz de emisión hacia abajo esté en la posición de encendido "ON".
4. El calentador no emite aire caliente.	4a. Ajuste la configuración de la temperatura para asegurarse de que el termostato tenga una configuración superior a la temperatura ambiente actual.
5. El calentador no funciona, pero los botones POWER (Energía) y HEATER (Calentador) están en la posición de encendido "ON" y el termostato está configurado (vea la solución 4a).	5a. Coloque el botón POWER (Energía) en la posición "OFF" y desenchufe la unidad del tomacorriente de pared durante cinco (5) minutos. Transcurridos los cinco (5) minutos, enchufe nuevamente la unidad al tomacorriente y úsela normalmente.
6. El efecto de llama funciona pero el calentador no, y el lecho de brasas titila cuando el botón HEATER (Calentador) está presionado.	6a. La función del calentador está bloqueada. Presione y mantenga presionado el botón POWER (Energía) para desbloquear la función del calentador.

GARANTÍA LIMITADA DE 1 AÑO

Modelos de chimeneas eléctricas Twin-Star™

GARANTÍA BÁSICA

Twin-Star International, Inc. (de aquí en adelante, denominado la “Compañía” de manera colectiva) garantiza que su nueva Chimenea eléctrica Twin-Star está libre de defectos de fabricación y de materiales, durante un período de un año a partir de la fecha de compra, sujeto a las siguientes condiciones y limitaciones.

1. Esta chimenea eléctrica deberá instalarse y operarse en todo momento de acuerdo con las instrucciones de instalación y operación suministradas con el producto. Toda reparación, alteración, abuso intencionado, accidente o mala utilización del producto que no esté autorizada anulará esta garantía.
2. Esta garantía no es transferible y se otorga al propietario original, siempre y cuando la compra se haya realizado a través de un proveedor autorizado de la compañía.
3. La garantía está limitada a la reparación o la reposición de piezas que se hayan encontrado defectuosas en relación con la mano de obra o el material, siempre y cuando estas piezas hayan sido sometidas a condiciones normales de uso y mantenimiento, luego de que dicho defecto haya sido confirmado por la inspección de la Compañía.
4. Según su criterio, la Compañía podrá cumplir con todas las obligaciones con respecto a esta garantía al reembolsar el precio mayorista de las piezas defectuosas.
5. Todos los costos de instalación, mano de obra, construcción, transporte u otros gastos que surjan de las piezas defectuosas, la reparación, la reposición o similares, no estarán cubiertos por esta garantía, ni la Compañía asumirá la responsabilidad por ellos.
6. El propietario/usuario asume todos los otros riesgos, si los hay, que incluyen el riesgo de cualquier pérdida

o daño directo, indirecto o resultante que surja del uso o la incapacidad para usar el producto, a excepción de lo dispuesto por ley.

7. Por la presente se excluyen expresamente todas las otras garantías, ya sean explícitas o implícitas, con respecto al producto, sus componentes y accesorios, o cualquier obligación/responsabilidad por parte de la Compañía.
8. La compañía no asume, ni autoriza a ningún tercero a asumir en su nombre, ninguna otra responsabilidad con respecto a la venta del producto Twin-Star.
9. Las garantías tal como se describen en este documento no se aplican a accesorios que no sean de Twin-Star y que se utilicen en conjunto con la instalación de este producto.
10. Esta garantía le otorga derechos legales específicos y es posible que usted tenga otros derechos, que varían según el estado.

Esta garantía no tendrá validez en caso de:

- a. Que la chimenea sea sometida a períodos prolongados de humedad o condensación.
- b. Cualquier alteración no autorizada, abuso intencionado, accidente o uso indebido del producto.
- c. Que usted no tenga el recibo original de la compra.

SI NECESITA EL SERVICIO DE LA GARANTÍA

Comuníquese con la compañía a www.twinstarhome.com o llame al 866-661-1218 para hablar en inglés, al 866-374-9203 para hablar en francés o al 866-661-1218 para hablar en español. Asegúrese de tener la garantía, el recibo de venta, el lugar de la compra y el número de modelo/serie de sus productos Twin-Star.

Para obtener las actualizaciones y revisiones de este manual, visite nuestro sitio Web www.twinstarhome.com/instructions

Servicio de atención al cliente:

www.twinstarhome.com

Línea para llamadas en inglés: 866-661-1218

Línea para llamadas en francés: 866-374-9203

Línea para llamadas en español: 866-661-1218

Twin-Star International, Inc.
Delray Beach, FL33445
EE. UU.

Impreso en China
Fabricado en China

©2011, Twin-Star International, Inc.

FOYER ÉLECTRIQUE

ENCASTRABLE

POÊLE À VENTILATION DIRECTE AVEC CHAUFFERETTE

MANUEL D'UTILISATION À L'USAGE DES PROPRIÉTAIRES

**MODÈLES: 18EF022GRA, 18EF022SRA, 23EF022GRA,
23EF022SRA, 26EF022GRA, 26EF022SRA,
28EF022GRA, 28EF022SRA, 33EF022GRA &
33EF022SRA**

CONSIGNES DE SÉCURITÉ À L'USAGE DU CONSOMMATEUR

VEUILLEZ LIRE LE PRÉSENT MANUEL AVANT D'INSTALLER
ET D'UTILISER CET APPAREIL

AVERTISSEMENT!

SI LES CONSIGNES DU PRÉSENT MANUEL NE SONT PAS
RIGOREUSEMENT RESPECTÉES, LES RISQUES DE CHOC
ÉLECTRIQUE OU D'INCENDIE AUGMENTENT, CE QUI PEUT CAUSER
DOMMAGES MATÉRIELS, BLESSURES CORPORELLES OU DÉCÈS.

NE PAS ENTREPOSER OU UTILISER DE L'ESSENCE, DES SUBSTANCES
VAPORISÉES OU D'AUTRES LIQUIDES INFLAMMABLES À
PROXIMITÉ DE CET APPAREIL OU DE TOUT AUTRE APPAREIL.

Merci et félicitations d'avoir acheté ce poêle Twin-star. Veuillez lire les instructions
d'installation et d'utilisation avant de mettre en marche cet appareil.

IMPORTANT : Veuillez lire attentivement toutes les instructions et tous les avertissements
avant de commencer l'installation. Le non-respect de ces instructions risquerait de causer
des chocs électriques, des incendies ou des blessures corporelles et annulerait la garantie.

L'installation du poêle électrique encastrable devrait prendre 15 minutes. Le seul outil
nécessaire est un tournevis à pointe cruciforme, non fourni avec cette unité.

Service à la clientèle :

www.twinstarhome.com

Service en anglais : 866-661-1218

Service en français : 866-374-9203

Service en espagnol : 866-661-1218

Twin-Star International, Inc.
Delray Beach, FL33445
États-Unis

Imprimé en Chine
Fabriqué en Chine

F-1

ATTENTION

EXIGE AUSSI-
Manteau en bois pour foyer

INSTRUCTIONS IMPORTANTES

Lors de l'utilisation d'appareils électriques, pour éviter les risques d'incendie, d'électrocution et de blessures, toujours suivre les consignes de sécurité de base suivantes :

1. Lire toutes les instructions avant d'utiliser l'appareil.
2. Cet appareil de chauffage est chaud pendant son utilisation. Pour éviter toute brûlure, la peau nue ne doit jamais toucher directement les surfaces chaudes. Si elles sont fournies, utiliser les poignées pour déplacer cet appareil. Garder les matières inflammables comme les meubles, coussins et oreillers, articles de literie, papiers, vêtements et rideaux à au moins 0,9 m (3 pi) de l'avant de l'appareil et les tenir à l'écart des côtés et de l'arrière.
AVERTISSEMENT : Pour éviter une surchauffe, ne pas recouvrir l'appareil de chauffage. Ne pas utiliser dans une garde-robe.
3. ATTENTION : Lorsque l'appareil de chauffage fonctionne sans surveillance, une prudence extrême est requise si des enfants ou des personnes handicapées sont à proximité.
4. Cet appareil ne doit pas être utilisé par des enfants, des personnes à capacités physiques, sensorielles ou mentales restreintes, ou des personnes qui connaissent peu le produit ou qui ne sont pas familières avec son utilisation, à moins qu'ils soient supervisés ou qu'on leur donne des instructions précises.
5. Les enfants ne doivent pas jouer avec l'appareil, même sous supervision.
6. Toujours débrancher l'appareil lorsqu'il n'est pas utilisé.
7. Ne pas faire fonctionner un appareil de chauffage si le cordon électrique ou la fiche sont abîmés, après une défectuosité de l'appareil ou si ce dernier a été échappé ou endommagé de quelque façon.
8. Si le cordon d'alimentation fourni est endommagé, il doit être remplacé par le fabricant, un de ses agents ou autre personne qualifiée afin d'éviter tout danger.
9. Confier la réparation du foyer à un technicien qualifié.
10. Cet appareil ne doit être modifié en aucun cas. Les pièces retirées pour entretien ou réparation doivent être remplacées avant de remettre le poêle en marche.
11. Ne pas utiliser le produit à l'extérieur.
12. Cet appareil de chauffage n'est pas conçu pour être utilisé dans une salle de bain, une salle de lavage ou tout endroit semblable. Ne jamais le placer là où il pourrait tomber dans une baignoire ou un autre récipient contenant de l'eau.
13. Ne pas glisser le cordon électrique sous un tapis. Ne pas recouvrir le cordon d'une carpe, d'un tapis d'escalier ou de couloir ou d'un autre tapis semblable. Éloigner le cordon des endroits passants et de là où il pourrait faire trébucher.
14. Pour débrancher cet appareil, tourner les boutons de réglage en position arrêt puis retirer la fiche de la prise de courant.
15. Brancher uniquement dans une prise de courant convenablement mise à la terre.
16. Une fois installé, ce foyer doit être mis à la terre conformément aux codes locaux ou, en l'absence de tels codes, conformément à la dernière édition de la norme CSA C22.1 du Code canadien de l'électricité ou, si le produit est installé aux États Unis, aux codes locaux et à la norme ANSI/NFPA 70 du National Electrical Code.
17. On retrouve un limiteur de thermostat à l'intérieur de l'appareil de chauffage. Lorsque la température interne devient trop élevée ou varie de façon anormale, le limiteur de thermostat coupe l'alimentation afin d'éviter des dommages au foyer ou des risques d'incendie.
18. Les appareils de chauffage ne doivent pas être installés directement sous une prise de courant.
19. N'insérer aucun objet dans la ventilation ou la bouche d'évacuation, car cela pourrait causer des chocs électriques, un incendie ou des dommages à l'appareil.
20. Pour éviter un incendie, ne bloquer d'aucune façon les entrées ou sorties d'air. Ne pas utiliser cet appareil sur une surface molle, comme un lit, où les ouvertures pourraient être bloquées.
21. À l'intérieur de cet appareil se trouvent des pièces chaudes qui produisent des étincelles. Ne pas utiliser cet appareil dans un endroit où sont entreposés ou utilisés des liquides inflammables comme de l'essence, de la peinture ou autre. Cet appareil ne doit pas être utilisé comme séchoir pour les vêtements, et il ne faut pas accrocher les bas et décorations de Noël à proximité.
22. Utiliser uniquement cet appareil de la façon prescrite dans ce manuel. Tout autre usage non recommandé par le fabricant pourrait causer un incendie, un choc électrique ou des blessures corporelles.
23. Éviter l'utilisation d'une rallonge électrique, qui pourrait surchauffer et créer des risques d'incendie. Toutefois, s'il est nécessaire d'utiliser une rallonge électrique, celle-ci devra être d'un calibre minimal de 14 AWG et d'une capacité nominale d'au moins 1 875 W (15A). La rallonge doit être composée de trois fils conducteurs avec une fiche de mise à la terre, et ne pas dépasser 6 m (20 pi) de long.
24. Consulter la figure 1 afin de prendre connaissance des directives suivantes. Cet appareil de chauffage a été conçu pour être utilisé sous une tension de 120 V. La fiche du cordon est montrée à la figure 1. Consulter la figure 1 afin de prendre connaissance des instructions de mise à la terre. L'adaptateur montré en C est disponible pour brancher des fiches à trois branches avec mise à la terre dans des prises à deux fentes. La fiche verte de mise à la terre qui sort de l'adaptateur doit être reliée à une boîte de sortie convenablement mise à la terre. L'adaptateur ne doit pas être utilisé lorsqu'une prise mise à la terre à trois fentes est disponible.

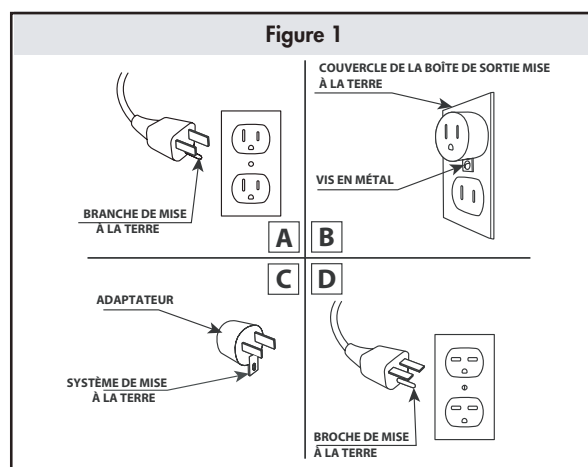

CONSERVER CES INSTRUCTIONS

INSTRUCTIONS D'INSTALLATION

Placer le manteau de cheminée assemblé à proximité de son emplacement final. S'assurer d'avoir accès à l'arrière du foyer, puisque le poêle électrique encastrable sera installé à partir de l'arrière.

À l'aide d'un tournevis à pointe cruciforme, retirer les vis et les supports de fixation vissés de l'un ou l'autre des côtés de l'ouverture centrale du foyer. Ensuite, déballer soigneusement le poêle électrique encastrable et le placer derrière l'ouverture du foyer, la partie avant faisant face au manteau de cheminée en bois. Avec l'aide d'un adulte, soulever le poêle encastrable et le glisser doucement dans l'ouverture du manteau, jusqu'à ce que la collerette s'ajuste contre l'intérieur du manteau. S'assurer que le poêle encastrable est parfaitement centré dans l'ouverture. Placer et ajuster le poêle encastrable avec précaution, car la partie inférieure du poêle pourrait égratigner le fini de la base ou de l'âtre du foyer. Revisser les supports de fixation avec le tournevis à pointe cruciforme et les vis fournies à cet effet. **NE PAS SERRER EXCESSIVEMENT LES VIS.**

Avec l'aide d'un assistant, soulever délicatement l'unité assemblée et la placer, le devant faisant face à l'extérieur, à l'endroit choisi pour le foyer. Faire attention au cordon électrique avant de soulever ou de déplacer le foyer assemblé. Au moment de choisir l'emplacement final, s'assurer d'avoir un accès direct à une prise électrique mise à la terre.

Veuillez lire et suivre toutes les instructions du présent manuel avant de mettre en marche le nouveau foyer.

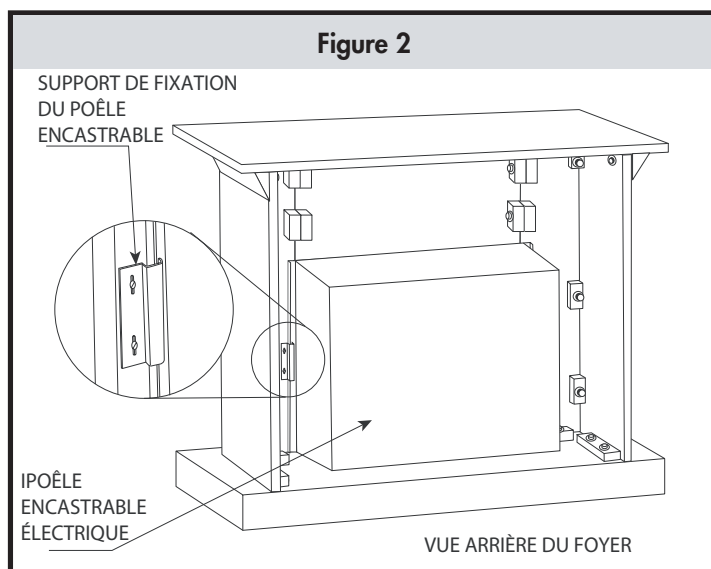

LISTE DES PIÈCES

Nom de la pièce	18EF022	23EF022	26EF022	28EF022	33EF022
Lit de braises	✓	✓	✓	✓	✓
Ensemble « chaufferette/soufflante »	✓	✓	✓	✓	✓
Panneau de commande – 4 boutons	✓	✓	✓		
Panneau de commande – 5 boutons				✓	✓
Ensemble carte de circuits imprimés principal	✓	✓	✓	✓	✓
Carte de circuits imprimés du panneau de commande	✓	✓	✓	✓	✓
Écran de projection avant	✓	✓	✓	✓	✓
Moteur du générateur de flammes	✓	✓	✓	✓	✓
Générateur et appareil de rotation des flammes	✓	✓	✓	✓	✓
Panneaux de briques décoratives				✓	✓
Télécommande - 4 fonctions	✓	✓	✓		
Télécommande – 5 fonctions				✓	✓

EMPLACEMENT DU MANTEAU

Au moment de choisir l'emplacement de votre nouveau foyer, s'assurer de bien suivre toutes les instructions. De plus, pour un meilleur effet, placer le foyer loin des rayons directs du soleil.



Recommandation pour l'installation en climat froid : lorsque l'unité est installée contre un mur extérieur ou un châssis non isolé, le contre-mur doit obligatoirement être isolé selon les codes d'isolation en vigueur.

BRANCHEMENT ÉLECTRIQUE

Un circuit de 15 A, 120 V, 60 Hz avec une prise adéquatement mise à la terre est nécessaire. De préférence, le foyer devrait avoir un circuit dédié, puisque d'autres appareils branchés sur le même circuit pourraient déclencher le disjoncteur ou faire griller les fusibles lorsque la chaufferette est en marche. L'unité standard comprend un cordon électrique de 1,8 m (6 pi) à trois fils conducteurs sortant à l'arrière du foyer. Planifier l'installation pour éviter d'avoir à utiliser une rallonge électrique. S'il est nécessaire d'utiliser une telle rallonge, elle doit être d'un calibre minimal de 14

AWG et d'une capacité nominale d'au moins 1 875 W avec trois fils conducteurs et une fiche de mise à la terre. Par ailleurs, elle ne doit pas dépasser 6 m (20 pi) de long.

SPÉCIFICATIONS ÉLECTRIQUES

Tension :	120 V~, 60 Hz
Intensité de courant :	11,7 A (avec chaufferette)
Intensité de courant :	< 0,1 A (sans chaufferette)
Puissance :	1 400 W (avec chaufferette)
Puissance :	< 10 W (sans chaufferette)

DÉGAGEMENTS DES MATÉRIAUX COMBUSTIBLES

Garder les cordons électriques, articles de draperie, meubles et autres matériaux combustibles à au moins 0,9 m (3 pi) de l'avant et des côtés de l'appareil de chauffage.

NETTOYAGE DU CONTOUR MÉTALLIQUE

Nettoyer le contour métallique à l'aide d'un linge doux légèrement humecté d'huile de citron, puis polir avec un linge doux et propre. **NE PAS UTILISER** de produits à polir le laiton ou de produits de nettoyage domestique car ils pourraient endommager le contour de métal. Les produits à base d'huile de citron sont disponibles dans les supermarchés ou les quincailleries.

ENTRETIEN

Les moteurs du ventilateur et du générateur de flammes sont prélubrifiés pour une durée prolongée des roulements et ne requièrent aucune lubrification additionnelle. Toutefois, il est recommandé de nettoyer et de passer l'aspirateur régulièrement à l'intérieur du ventilateur et de l'appareil de chauffage. S'assurer que l'unité est en position **ARRÊT** et débranchée au moment de nettoyer le l'appareil de chauffage ou le foyer.



AVERTISSEMENT: S'assurer que l'appareil est débranché avant de commencer. Toute réparation électrique ou tout remplacement du câblage électrique de cette unité devrait être effectué par un électricien agréé, conformément aux codes nationaux et locaux.

Au moment de la réparation ou du remplacement de pièces électriques ou du câblage, le routage original des câbles, les codes de couleurs et la sécurité des lieux doivent être respectés.



AVERTISSEMENT: Le raccordement des prises électriques doit être conforme aux codes du bâtiment locaux et à tout autre règlement en vigueur afin de réduire les risques d'incendie, de choc électrique et de blessures corporelles.



AVERTISSEMENT: Ne pas utiliser cet appareil s'il a été en tout ou en partie immergé dans l'eau. Communiquer immédiatement avec un technicien qualifié en entretien et en réparation pour qu'il inspecte le foyer et remplace les pièces du système électrique.



AVERTISSEMENT: Débrancher l'alimentation électrique avant l'entretien ou le nettoyage afin de réduire les risques d'incendie, de choc électrique ou de blessures corporelles.



AVERTISSEMENT: L'unité doit être débranchée pendant l'entretien ou la réparation de l'appareil. D'abord, placer le commutateur principal à la position **ARRÊT**. Puis retirer la fiche électrique de la prise murale.

INSTRUCTIONS D'UTILISATION DES FONCTIONS DE CONTRÔLE

ACCÈS AU PANNEAU DE COMMANDE-

Il est possible d'accéder au panneau de commande par le coin supérieur droit de l'appareil.

- ALIMENTATION

Le bouton d'alimentation (« POWER ») fournit l'alimentation nécessaire à toutes les fonctions du foyer. Le fait d'appuyer sur le bouton d'alimentation met le poêle encastrable en mode d'attente. Cela aura pour effet d'éteindre toutes les fonctions en même temps, mais de conserver les réglages en mémoire. Appuyer de nouveau sur ce bouton remet l'unité en marche aux mêmes réglages.

NOTE : Maintenir le bouton « POWER » du panneau de commande enfoncé pendant 10 secondes désactive la fonction de chaufferette.

- FLAMME

Chaque fois que le bouton de flamme (« FLAME ») est enfoncé, l'intensité de la flamme diminue. Cinq niveaux de luminosité ainsi que la mise à l'arrêt (« OFF ») peuvent être sélectionnés de manière cyclique sur le panneau.

- CHAUFFERETTE

Le foyer consiste en une chaufferette à éléments électriques à air pulsé. La plage de réglage du thermostat est 62°F - 82°F ou 17 °C - 27 °C ou toujours ON. Le bouton situé sur la télécommande met uniquement le chauffage EN/HORS fonction.

NOTE : Pour alterner entre les degrés F et les degrés C, maintenir le bouton de la chaufferette (« HEATER ») du panneau de commande enfoncé pendant 10 secondes.

- MINUTERIE

Appuyer sur le bouton de la minuterie (« TIMER ») pour sélectionner de manière cyclique l'un des 10 réglages de la minuterie (30 minutes, 1 heure, 2 h, 3 h, 4 h, 5 h, 6 h, 7 h, 8 h et 9 h) et la mise à l'arrêt (« OFF »).

- ÉCLAIRAGE DIRIGÉ VERS LE BAS

Le bouton d'éclairage dirigé vers le bas (« DOWNLIGHT ») permet d'allumer ou d'éteindre la lumière à l'intérieur de la boîte à feu.

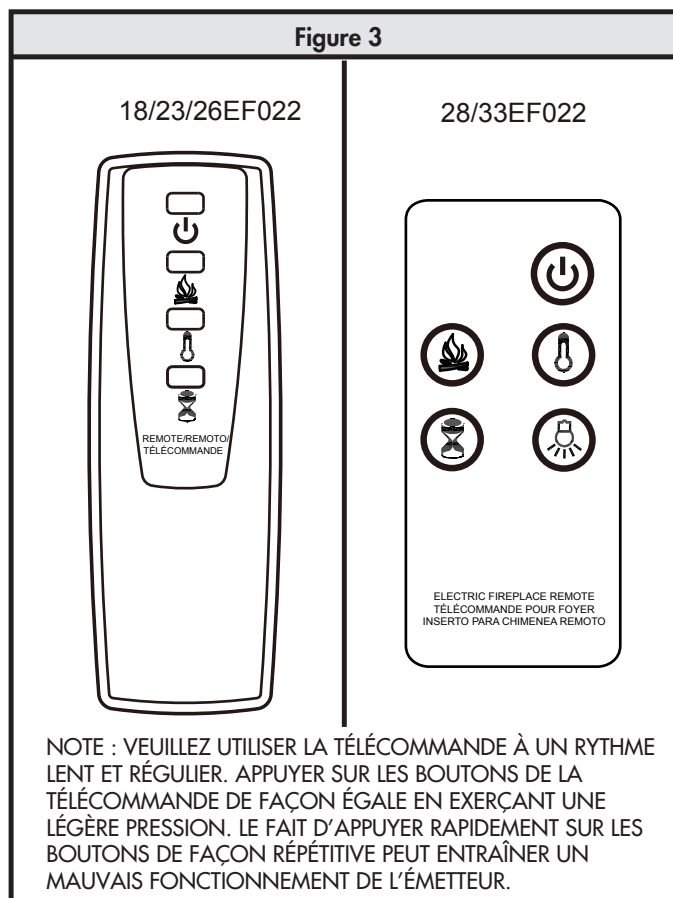

Figure 4

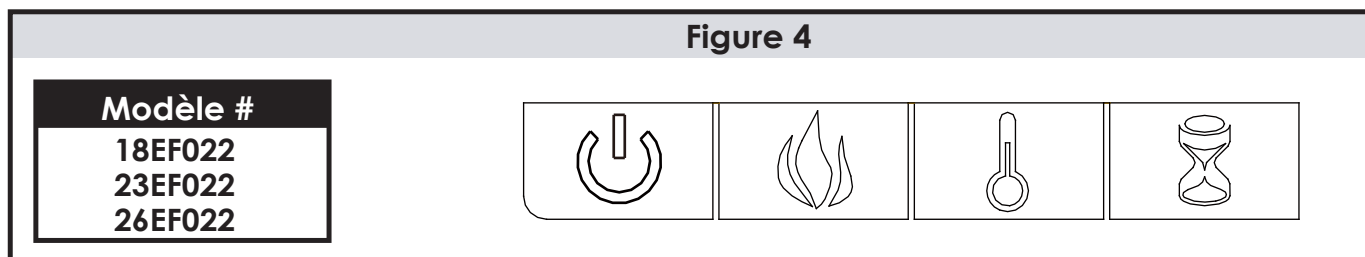
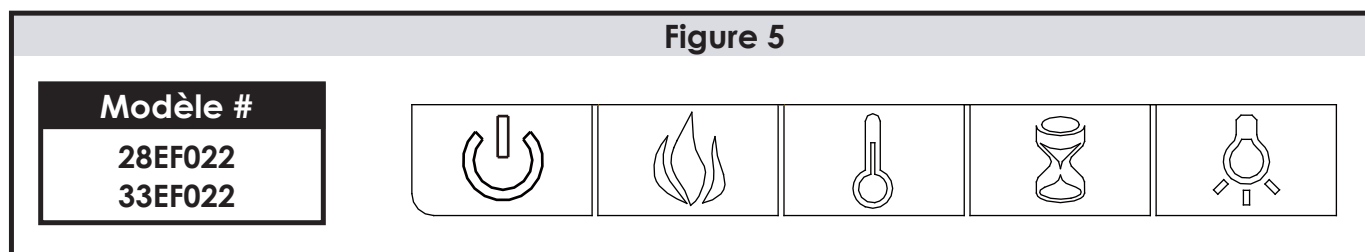

Figure 5



Note : Lorsqu'une fonction est modifiée à partir du panneau de commande ou de la télécommande, un indicateur correspondant apparaît (voir figure 6) dans le coin supérieur droit de l'écran de projection. L'indicateur montre que la fonction a été modifiée ainsi que le niveau sélectionné au moyen du panneau de commande ou de la télécommande. Lorsque la fonction est mise à l'arrêt, l'indicateur correspondant clignote plusieurs fois et s'arrête dans le coin supérieur droit de l'écran de projection.

REPLACEMENT DES PILES DE LA TÉLÉCOMMANDE

Lorsque la télécommande cesse de fonctionner ou si sa portée semble réduite, il est temps de remplacer les piles.

1. Le compartiment des piles est situé dans le bout arrière de la télécommande.
2. Pousser le petit ergot vers l'intérieur en ouvrant la porte du compartiment et retirer les vieilles piles.
3. Insérer une pile CR2032 (2 piles AAA pour 18EF022/23EF022 et 26EF022), s'assurer que l'orientation des bornes « + » et « - » correspond aux indications à l'intérieur du compartiment des piles.
4. Replacer le couvercle du compartiment des piles.
5. Il est nécessaire de retirer la batterie si la pile est usée ou si le produit doit être laissé inutilisé pendant une longue période.

Note: Ne pas mélanger les piles usagées et neuves.

Ne pas mélanger les piles alcalines, standard (carbone/zinc) ou rechargeables (ni-cad, NiMh, etc.)

Ce produit (28EF022&33EF022) contient une pile bouton qui, si avalée, peut causer de graves blessures ou la mort en 2 heures à peine. Consultez un médecin immédiatement.

ÉLIMINATION DES PILES USAGÉES

Les piles peuvent contenir des matières dangereuses qui pourraient menacer l'environnement ou la santé.

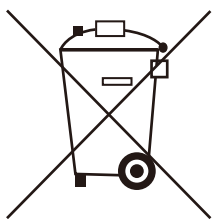

Le symbole qui se trouve sur la pile ou l'emballage indique que les piles usagées ne doivent pas être traitées comme des ordures ménagères. Les piles doivent être rapportées au point de collecte approprié aux fins de recyclage.

L'élimination appropriée des piles usagées permet d'éviter des conséquences négatives sur l'environnement ou la santé. Le recyclage des matériaux aide à la conservation des ressources naturelles.

Pour obtenir de plus amples renseignements sur le recyclage des piles usagées, communiquer avec le service d'élimination des déchets de la municipalité.

NOTE : Cet équipement a été mis à l'essai et il a été déterminé qu'il est conforme aux normes sur les appareils numériques de classe B, selon la partie 15 des règles de la FCC (Commission fédérale des communications des États-Unis). Ces normes ont été fixées pour fournir une protection raisonnable contre un brouillage préjudiciable dans une installation résidentielle. Cet équipement produit et utilise et dégage de l'énergie RF. S'il n'est pas installé et utilisé conformément aux instructions, il peut produire un brouillage préjudiciable à la réception des signaux de radio ou de télévision, ce qui peut être déterminé en allumant et en éteignant l'appareil. On recommande à l'utilisateur de corriger l'interférence par l'une des mesures suivantes :

- Réorienter ou déplacer l'antenne de réception.
- Augmenter l'espacement entre l'équipement et le récepteur.
- Brancher l'équipement dans une prise dont le circuit est différent de celui auquel le récepteur est relié.
- Consulter le marchand ou un technicien expérimenté en radiotélédiffusion pour obtenir de l'aide.

Ce dispositif est conforme à la partie 15 des règles de la Federal Communications Commission (FCC).

Le fonctionnement est assujéti aux deux conditions suivantes :

- (1) Cet appareil ne doit produire aucun brouillage préjudiciable.
- (2) L'appareil doit fonctionner en dépit de tout brouillage produit, y compris le brouillage pouvant mener à une opération non désirée. Toute modification apportée à l'unité qui n'a pas été expressément approuvée par le responsable de la conformité du produit pourrait suffire à révoquer le droit de l'utilisateur à se servir de l'équipement.

Cet appareil numérique de classe B est conforme à la Norme canadienne sur le matériel brouilleur NMB-003.

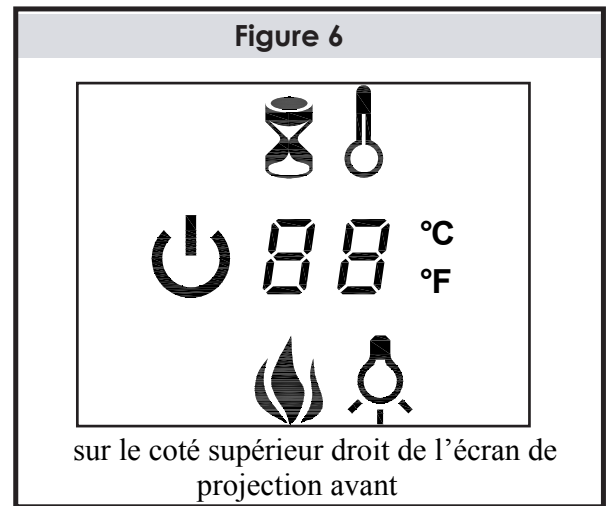

GUÍA DE DÉPANNAGE

MODÈLES: 18EF022, 23EF022, 26EF022, 28EF022 & 33EF022

PROBLÈME	SOLUTION
1. Aucune alimentation, les bûches ne s'illuminent pas.	1a. Vérifier que l'unité est branchée dans une prise standard de 120 V. 1b. Appuyer sur le bouton d'alimentation à plusieurs reprises, s'assurer que l'alimentation est réglée à la position « ON ».
2. Les bûches s'illuminent, mais aucun effet de flammes ne se produit.	2a. Appuyer sur le bouton de flamme à plusieurs reprises.
3. Les lumières éclairant vers le bas (28EF022 et 33EF022 seulement) ne s'allument pas.	3a. Tenter de mettre à l'arrêt ou en marche l'éclairage dirigé vers le bas pour s'assurer qu'il est à la position « ON ».
4. Le chauffage ne produit pas de l'air chaud.	4a. Ajuster les paramètres de température de sorte à ce que le thermostat soit réglé à une température supérieure à la température actuelle de la pièce.
5. La chaufferette ne fonctionne pas, mais les réglages de l'alimentation et de la chaufferette sont à la position « ON », et le thermostat est réglé (voir la solution 4a.)	5a. Mettre le bouton « POWER » à la position « OFF » et débrancher l'unité de la prise murale pendant cinq minutes. Après cinq minutes, brancher de nouveau l'unité dans la prise et l'utiliser normalement.
6. L'effet de flammes fonctionne, mais la fonction de la chaufferette, elle, ne fonctionne pas et le lit de braises clignote lorsque le bouton de la chaufferette est enfoncé.	6a. La fonction de chaufferette est verrouillée. Pour la déverrouiller, appuyer sur le bouton « POWER » et le maintenir enfoncé.

GARANTIE LIMITÉE D'UN AN

Pour les modèles de poêles électriques Twin-star™

GARANTIE DE BASE

Twin-Star International, Inc. (ci-après désigné collectivement comme la « Compagnie ») garantit que, pour une période d'un an à compter de la date d'achat, votre poêle électrique Twin-star sera exempt de tout défaut de fabrication et de matériel, sous réserve des conditions suivantes.

1. Ce poêle électrique doit être installé et utilisé en tout temps conformément aux instructions d'installation et d'utilisation qui accompagnent le produit. Toute réparation non autorisée, toute modification, toute utilisation abusive volontaire, tout accident ou toute mauvaise utilisation du produit annule la présente garantie.
2. Cette garantie est non transférable et s'applique au propriétaire d'origine, à condition que le produit ait été acheté d'un fournisseur autorisé de la Compagnie.
3. La garantie se limite à la réparation ou au remplacement des pièces présentant un vice du matériau ou de fabrication, à condition que ces pièces aient été soumises à des conditions normales d'utilisation et de service et après que le prétendu vice ait été confirmé par l'inspection d'un employé de la Compagnie.
4. La Compagnie peut, à sa discrétion, se libérer complètement de toutes ses obligations découlant de cette garantie en remboursant le prix de gros des pièces défectueuses.
5. La garantie ne couvre pas les frais liés à toute installation, toute tâche, toute construction, tout transport ou tout autre coût ou dépense connexe découlant de la réparation ou du remplacement des pièces défectueuses ou de toute autre activité connexe, et la Compagnie n'assume aucune responsabilité à cet égard.
6. Le propriétaire ou l'utilisateur assume tous les autres risques, y compris le risque de perte ou de dommage

Service à la clientèle :

www.twinstarhome.com

Service en anglais : 866-661-1218

Service en français : 866-374-9203

Service en espagnol : 866-661-1218

direct, indirect ou consécutif découlant de l'utilisation du produit ou de l'incapacité à l'utiliser, sauf indication contraire dans la loi.

7. Toutes les autres garanties, qu'elles soient expresses ou implicites, concernant le produit, ses composants et ses accessoires, ou toute obligation ou responsabilité de la Compagnie sont exclues.
8. La Compagnie n'assume aucune autre responsabilité liée à la vente du produit Twin-Star et elle n'autorise aucun tiers à l'assumer en son nom.
9. Les garanties décrites dans le présent document ne s'appliquent pas aux accessoires de marque autre que Twin-Star utilisés avec le produit.
10. Cette garantie vous confère des droits particuliers et vous pourriez aussi avoir d'autres droits qui varient d'une province ou d'un État à l'autre.

Les situations suivantes entraînent l'annulation de la garantie :

- a. Le foyer a été laissé pendant de longues périodes dans un endroit humide ou propice à la condensation.
- b. Toute réparation non autorisée, toute modification, toute utilisation abusive volontaire, tout accident ou toute mauvaise utilisation du produit.
- c. L'utilisateur n'a pas en sa possession le reçu de vente original.

SI UN ENTRETIEN SOUS GARANTIE EST REQUIS

Communiquer avec la Compagnie à l'adresse suivante parts@twinstarhome.com, ou par téléphone en anglais au 866 661-1218, en français au 866-374-9203, en espagnol au 866-661-1218. S'assurer d'avoir en main la garantie, les reçus de vente, la preuve du lieu d'achat, le numéro de modèle et le numéro de série des produits Twin-Star.

Pour prendre connaissance des mises à jour et des modifications apportées au présent manuel, veuillez visiter notre site Web à l'adresse suivante : www.twinstarhome.com/instructions

Twin-Star International, Inc.
Delray Beach, FL33445
États-Unis

Imprimé en Chine
Fabriqué en Chine

©2011, Twin-Star International, Inc.

**INSTRUCTION MANUAL ENCLOSED
MANUEL D'INSTRUCTION À L'INTÉRIEUR
MANUAL DE INSTRUCCIONES ADJUNTO**

STOP

ATTENTION

STOP

**IF YOU HAVE ANY PROBLEMS OR QUESTIONS, EMAIL
OR CALL CUSTOMER SERVICE BEFORE YOU RETURN
THIS PRODUCT TO THE STORE WHERE IT WAS PURCHASED.**

For Customer Service: www.twinstarhome.com
in English Call: 866-661-1218
in Spanish Call: 866-661-1218
in French Call: 866-374-9203

PARE

ATENCIÓN

PARE

**SI TIENE ALGÚN PROBLEMA O PREGUNTAS,
ENVÍE UN MENSAJE DE CORREO ELECTRÓNICO O LLAME AL SERVICIO
DE ATENCIÓN AL CLIENTE ANTES DE DEVOLVER
ESTE PRODUCTO A LA TIENDA EN LA QUE LO COMPRÓ.**

Servicio de atención al cliente: www.twinstarhome.com
Línea para llamadas en inglés: 866-661-1218
Línea para llamadas en español: 866-661-1218
Línea para llamadas en francés: 866-374-9203

ARRÊT

ATTENTION

ARRÊT

**SI VOUS AVEZ DES PROBLÈMES OU DES QUESTIONS,
ENVOYEZ UN COURRIEL AU SERVICE À LA CLIENTÈLE OU APPELEZ LE
SERVICE À LA CLIENTÈLE AVANT DE RETOURNER
CE PRODUIT OÙ VOUS L'AVEZ ACHETÉ.**

Pour le service à la clientèle : www.twinstarhome.com
pour le service en anglais, appelez au: 866-661-1218
pour le service en espagnol, appelez au: 866-661-1218
pour le service en français, appelez au: 866-374-9203

**INSTRUCTION MANUAL ENCLOSED
MANUEL D'INSTRUCTION À L'INTÉRIEUR
MANUAL DE INSTRUCCIONES ADJUNTO**