

MOBILI

Il tuo locale dovrebbe portare la tua firma personale. Che sia un bar, un ristorante o un hotel, abbiamo una grande selezione di mobili per i più diversi stili e desideri. Lasciati semplicemente ispirare da noi. Per una soluzione ottimale possiamo venire direttamente nel tuo locale.

Mobili Indoor	306
Piani tavolo & Basi tavolo	376
Mobili outdoor	394
Ombrelloni	448
Sistemi di divisione	456
Mobili luminosi	458
Posacenere	459

NEW

UN VERO
talento

Grazie al suo design semplice,
si adatta in varie tipologie di
locale.



VEGA
Ombrellone Siroc
200x200x227 cm (LxLxH)
FT10082874
156,00
p. 448



VEGA
Elemento lounge Amalfia
172x72x73 cm (LxPxH)
FT30045440
499,00
p. 403

NEW





Sedia
Almonda
al pezzo solo

149⁰⁰

Base tavolo Orio p. 381

Varietà di colori e forme, adatte AD OGNI STILE

- **Combinabile:** tanta libertà di scelta nel design delle tue camere!
- **Manutenzione facile:** fa risparmiare tempo e denaro nel lavoro di tutti i giorni!



VEGA

Sedia Almonda

Elegante sedia con gambe in filigrana di faggio massello. Seduta ergonomica con comoda imbottitura. Rivestito in morbido velluto. Compresi i piedini in plastica per la protezione del pavimento.
Materiale struttura: legno di faggio. Materiale rivestimento: velluto. Riacquisto garantito 3 anni.



Sedia

54x64x77.5 cm (LxPxH), 46 cm Altezza seduta, 57 cm Altezza bracciolo, 10.8 kg Peso

seduta abete, struttura nero
FT30038982
Conf. Pz. 1
149,00

seduta tortora, struttura nero
FT30038983
Conf. Pz. 1
149,00

seduta blu scuro, struttura nero
FT30038981
Conf. Pz. 1
149,00

seduta rosa, struttura nero
FT30039801
Conf. Pz. 1
149,00



Base tavolo Piatta nera p. 383



MOBILI

VEGA

Mobili Tonda

Elegante sedia con gambe in filigrana in massello di faggio laccato nero e incavo nello schienale. Sedile ergonomico con imbottitura confortevole. Rivestito in morbido tessuto di velluto. Include piedini in plastica per proteggere il pavimento. Protezione del poggiapiedi in acciaio, inclusa con lo sgabello da bar.

Materiale telaio: legno di faggio laccato nero. Rivestimento: 100% poliestere. 3 anni di garanzia dopo l'acquisto!



Sedia

51x64x78 cm (LxPxH), 46 cm Altezza seduta, 9.1 kg Peso

seduta abete, struttura nero FT30038979 Conf. Pz. 1 159,00	seduta tortora, struttura nero FT30038978 Conf. Pz. 1 159,00	seduta blu scuro, struttura nero FT30038980 Conf. Pz. 1 159,00	seduta rosa, struttura nero FT30039802 Conf. Pz. 1 159,00
---	---	---	--

Mobili Tonda da

159⁰⁰

- **Combinabile: tanta libertà di scelta nel design delle tue camere!**
- **Manutenzione facile: fa risparmiare tempo e denaro nel lavoro di tutti i giorni!**



Sgabello

53x62x103 cm (LxPxH), 77 cm Altezza seduta, 84.5 cm Altezza bracciolo, 11 kg Peso

seduta abete, struttura nero FT30042691 Conf. Pz. 1 189,00	seduta tortora, struttura nero FT30042692 Conf. Pz. 1 189,00	seduta blu scuro, struttura nero FT30042689 Conf. Pz. 1 189,00	seduta rosa, struttura nero FT30042690 Conf. Pz. 1 189,00
---	---	---	--



Sedia
Winchester
da

111⁰⁰



■ Cuciture decorative sul retro

VEGA

Mobili Winchester in velluto

La nostra serie di sedie WINCHESTER ispira con stile e qualità e può essere perfettamente combinata con molti dei nostri tavoli e mobili lounge. Lo schienale è decorato con i tradizionali bottoni, realizzati artigianalmente e di alta qualità. Lo sgabello da bar è dotato di un'ulteriore protezione del poggiatesta in acciaio verniciato a polvere nera. I piedini in plastica sul lato inferiore proteggono il pavimento.

Materiale telaio: faggio massiccio laccato nero, rivestimento: 100% poliestere. Facile da pulire! Bottoni cuciti! Molto comodi! Riacquisto garantito 3 anni!



Sedia velluto

45x56x82 cm (LxPxH), 48 cm Altezza seduta, 5,8 kg Peso

seduta abete, struttura nero

FT30043549
Conf. Pz. 2
Conf. 222,00
111,00

seduta tortora, struttura nero

FT30043550
Conf. Pz. 2
Conf. 222,00
111,00

seduta blu scuro, struttura nero

FT30043548
Conf. Pz. 2
Conf. 222,00
111,00

Sgabello da bar in velluto

45x56x110 cm (LxPxH), 79 cm Altezza seduta, 8,9 kg Peso

seduta abete, struttura nero

FT30043567
Conf. Pz. 2
Conf. 290,00
145,00

seduta tortora, struttura nero

FT30043569
Conf. Pz. 2
Conf. 290,00
145,00

seduta blu scuro, struttura nero

FT30043561
Conf. Pz. 2
Conf. 290,00
145,00

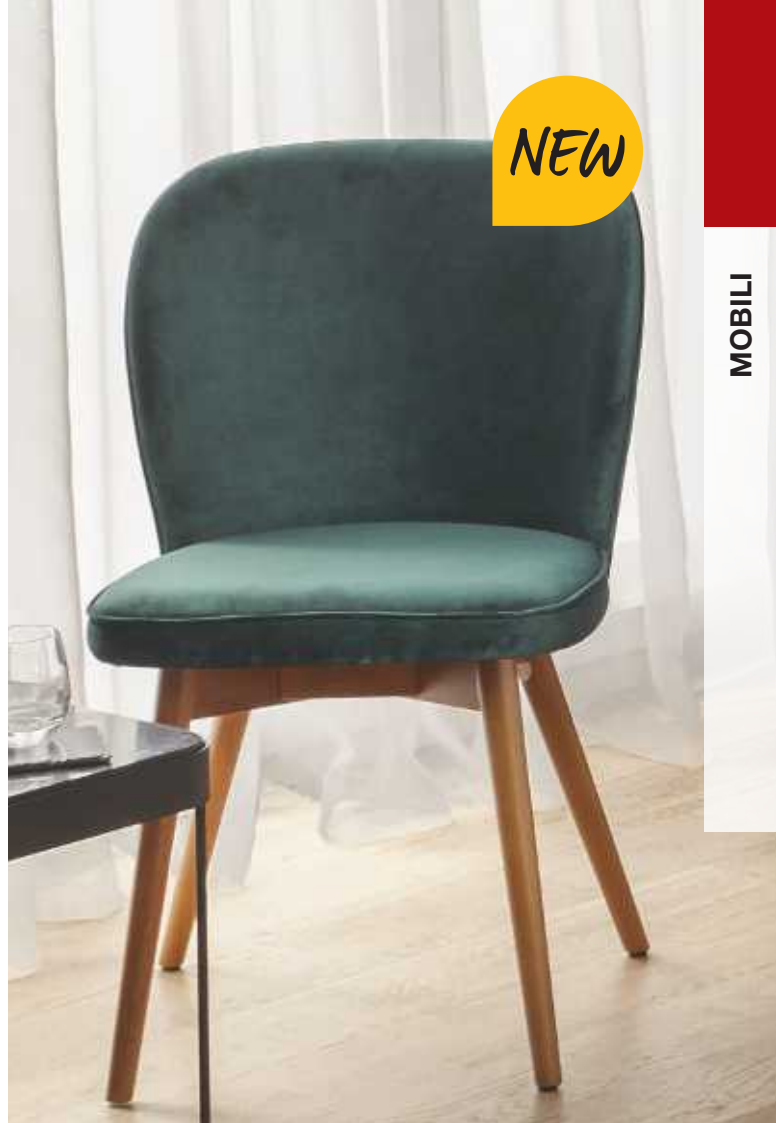

VEGA

Sedia Lian

Elegante sedia LIAN con gambe in filigrana in legno massiccio di faggio tinto in look rovere. Puoi scegliere tra un comodo rivestimento in velluto (100% poliestere) o un comodo rivestimento in tessuto (100% poliestere).

Piedini in plastica sul lato inferiore della sedia. Adatta solo per uso interno. Facile da pulire.

Consegnata montata.

Materiale struttura: faggio massiccio tinto. Materiale rivestimento: 100% poliestere

Sedia
Lian
al pezzo solo

99⁰⁰



Sedia velluto

56x58x86 cm (LxPxH), 49 cm Altezza seduta, 9.2 kg Peso

seduta abete, struttura naturale

FT30108111

Conf. Pz. 2

Conf. 198,00

99,00

seduta blu scuro, struttura naturale

FT30108112

Conf. Pz. 2

Conf. 198,00

99,00

Sedia

56x58x86 cm (LxPxH), 49 cm Altezza seduta, 9.2 kg Peso

seduta grigio chiaro, struttura naturale

FT30108110

Conf. Pz. 2

Conf. 198,00

99,00





Poltrona
Houston
da
190⁰⁰

■ Migliore comfort di seduta
grazie alle molle Nosag

Set piedini
Houston
Set da
46⁰⁰



Set piedini 4 pezzi

9x9x25 cm (LxPxH), 0.6 kg Peso

betulla/tabacco verniciato FT10008173 Conf. Pz. 4 Conf. 46,00 11,50	quercia/naturale FT10008490 Conf. Pz. 4 Conf. 46,00 11,50	betulla/nero FT30026004 Conf. Pz. 4 Conf. 46,00 11,50
--	---	---

I piedini vengono semplicemente avvitati alla poltrona o al divano. Materiale di fissaggio incluso.

VEGA

Mobili Houston in velluto

Serie di mobili scandinavi in velluto disponibile in diversi colori accattivanti. È sufficiente combinare a piacere i mobili imbottiti di prima classe con i set di piedi abbinati. Il set di piedi deve essere ordinato separatamente. Le gambe sono dotate di piedini in feltro.

Materiale: struttura in legno, materiale rivestimento: 100% poliestere.



Poltrona in velluto

54x60x82 cm (LxPxH), 46 cm Altezza seduta, 13.5 kg Peso

seduta blu scuro
FT30026002
Conf. Pz. 1
190,00

seduta abete
FT30026001
Conf. Pz. 1
190,00

seduta tortora
FT30026000
Conf. Pz. 1
190,00



Divano 3 posti in velluto

155x60x82 cm (LxPxH), 46 cm Altezza seduta, 34.8 kg Peso

seduta blu scuro
FT30026016
Conf. Pz. 1
400,00

seduta abete
FT30026009
Conf. Pz. 1
400,00

seduta tortora
FT30026017
Conf. Pz. 1
400,00



Sgabello
Lenny
da
69⁰⁰

Base tavolo Orio p. 381

VEGA



Sgabello Lenny

Sgabello in velluto con struttura in legno. Include piedini in plastica per la protezione del pavimento. Ideale da abbinare alla nostra serie di mobili Houston, la sedia Tonda e Almonda. Combinabile! Consegnato montato.

Telaio: legno. Materiale rivestimento: 100% poliestere.



Sgabello

42x47 cm (ØxH), 5 kg Peso

blu scuro FT30044577 Conf. Pz. 1 69,00	abete FT30044579 Conf. Pz. 1 69,00	tortora FT30044578 Conf. Pz. 1 69,00	rosa FT30044580 Conf. Pz. 1 69,00
---	---	---	--



Sgabello

70x47 cm (ØxH), 12 kg Peso

blu scuro FT30044963 Conf. Pz. 1 99,00	abete FT30044962 Conf. Pz. 1 99,00	tortora FT30044964 Conf. Pz. 1 99,00	rosa FT30044961 Conf. Pz. 1 99,00
---	---	---	--



VELLUTO
di tendenza

VEGA

Serie di mobili Teatro

Serie di mobili imbottiti in velluto con struttura in hevea molto resistente. I suoi colori, il suo design e la sua rifinitura imbottita gli conferiscono uno stile barocco elegante e di tendenza ineguagliabile, nonché grande comodità e comfort. Materiale: 96% poliestere, 4% viscosa.



Sgabello

58x55x108.5 cm (LxPxH), 78 cm Altezza seduta, 10 kg Peso

seduta blu, struttura nero FT30043293 Conf. Pz. 1 250,00	seduta nero, struttura nero FT30043296 Conf. Pz. 1 250,00	seduta tortora, struttura nero FT30043297 Conf. Pz. 1 250,00	seduta oro, struttura nero FT30043295 Conf. Pz. 1 250,00	seduta bordeaux, struttura nero FT30043294 Conf. Pz. 1 250,00
--	---	--	--	---



Divano a due posti

122x73x92 cm (LxPxH), 48 cm Altezza seduta, 25.2 kg Peso

seduta blu, struttura nero FT10070160 Conf. Pz. 1 469,00	seduta nero, struttura nero FT10070371 Conf. Pz. 1 469,00	seduta tortora, struttura nero FT10070493 Conf. Pz. 1 469,00	seduta oro, struttura nero FT10070195 Conf. Pz. 1 469,00	seduta bordeaux, struttura nero FT10070134 Conf. Pz. 1 469,00
--	---	--	--	---



Sedia senza braccioli

47x62x92 cm (LxPxH), 51 cm Altezza seduta, 8 kg Peso

seduta blu, struttura nero FT10070143 Conf. Pz. 2 220,00	seduta nero, struttura nero FT10070141 Conf. Pz. 2 220,00	seduta tortora, struttura nero FT10070142 Conf. Pz. 2 220,00	seduta oro, struttura nero FT10070144 Conf. Pz. 2 220,00	seduta bordeaux, struttura nero FT10070145 Conf. Pz. 2 220,00
--	---	--	--	---



Sedia con braccioli

61x65x92.5 cm (LxPxH), 51 cm Altezza seduta, 65 cm Altezza bracciolo, 14.2 kg Peso

seduta blu, struttura nero FT10095095 Conf. Pz. 1 239,00	seduta nero, struttura nero FT10095085 Conf. Pz. 1 239,00	seduta tortora, struttura nero FT10095094 Conf. Pz. 1 239,00	seduta oro, struttura nero FT10095092 Conf. Pz. 1 239,00	seduta bordeaux, struttura nero FT10070137 Conf. Pz. 1 239,00
--	---	--	--	---



Poltrona

69x67x92 cm (LxPxH), 48 cm Altezza seduta, 67 cm Altezza bracciolo, 16.5 kg Peso

seduta blu, struttura nero FT10070159 Conf. Pz. 1 249,00	seduta nero, struttura nero FT10070325 Conf. Pz. 1 249,00	seduta tortora, struttura nero FT10070492 Conf. Pz. 1 249,00	seduta oro, struttura nero FT10070161 Conf. Pz. 1 249,00	seduta bordeaux, struttura nero FT10070133 Conf. Pz. 1 249,00
--	---	--	--	---



Panca a due posti

122x42x48 cm (LxPxH), 48 cm Altezza seduta, 10.4 kg Peso

seduta blu, struttura nero FT10089338 Conf. Pz. 1 160,00	seduta nero, struttura nero FT10089337 Conf. Pz. 1 160,00	seduta tortora, struttura nero FT10089336 Conf. Pz. 1 160,00	seduta oro, struttura nero FT10089230 Conf. Pz. 1 160,00	seduta bordeaux, struttura nero FT10070136 Conf. Pz. 1 160,00
--	---	--	--	---



Pouf

42x42x48 cm (LxPxH), 5.4 kg Peso

seduta blu, struttura nero FT10089334 Conf. Pz. 1 119,00	seduta nero, struttura nero FT10089333 Conf. Pz. 1 119,00	seduta tortora, struttura nero FT10089332 Conf. Pz. 1 119,00	seduta oro, struttura nero FT10089335 Conf. Pz. 1 119,00	seduta bordeaux, struttura nero FT10070135 Conf. Pz. 1 119,00
--	---	--	--	---



■ Bottoni decorativi



Molle Nosag

Le molle NOSAG sono utilizzate occasionalmente anche come molle ad onda d'acciaio. Il filo di acciaio per molle è a forma di serpente e noto per la sua lunga durata. Inoltre, la molla Nosag ha un'elevata stabilità dimensionale. Rispetto ad altri sistemi di sospensione, la sospensione Nosag offre un comfort di seduta straordinariamente buono, in quanto la posizione di seduta è sostenuta in modo mirato. Grazie alla sua robustezza fornisce un supporto ottimale anche dopo anni senza perdere la sua funzione.

INEGUAGLIABILE

confort

Serie di mobili
Teatro
da

119⁰⁰

**Best
SELLER**



Poltrona
Milaria
al pezzo solo

220⁰⁰

SEDIE DI TENDENZA

per combinazioni originali

VEGA

Sedia Milaria

Nuova serie di sedie innovative dal design di tendenza. Combina diversi telai in acciaio o legno con seduta in velluto o similpelle. Grazie alle molteplici combinazioni e colori possibili, le sedie MILARIA si adattano a qualsiasi ambiente. Sedile ergonomico e molto confortevole con cuciture cucite sul davanti e sul retro. Piedini in feltro inclusi. Installazione molto semplice: basta montare il telaio alla scocca del sedile con quattro viti (materiale di montaggio incluso). Materiale telaio: acciaio verniciato a polvere o legno laccato colorato. Materiale seduta: fibra sintetica. Facile da pulire! Combinabile! Sistema modulare!



NEW

Poltrona in similpelle

seduta antracite, struttura nero
59x74x79 cm (LxPxH)
40 cm Altezza seduta
11 kg Peso
FT30101912
Conf. Pz. 1
220,00



NEW

Poltrona in velluto

59x74x79 cm (LxPxH), 40 cm Altezza seduta, 11 kg Peso
seduta abete, struttura nero
FT30101913
Conf. Pz. 1
220,00



NEW

seduta blu scuro, struttura nero
FT30101916
Conf. Pz. 1
220,00



Piano tavolo Marvani p. 380



Seduta velluto

60x48x46 cm (LxPxH), 5.5 kg Peso

tortora
FT30051078
Conf. Pz. 2
Conf. 198,00
99,00



abete
FT30051079
Conf. Pz. 2
Conf. 198,00
99,00



blu scuro
FT30051080
Conf. Pz. 2
Conf. 198,00
99,00



Seduta similpelle

60x48x46 cm (LxPxH), 5.5 kg Peso

cognac
FT30051081
Conf. Pz. 2
Conf. 218,00
109,00



antracite
FT30051082
Conf. Pz. 2
Conf. 218,00
109,00



Struttura della sedia Metallo

46x51x42.5 cm (LxPxH), 48 cm Altezza seduta, 3 kg Peso

bronzo
FT30051084
Conf. Pz. 2
Conf. 118,00
59,00



nero
FT30051083
Conf. Pz. 2
Conf. 118,00
59,00



Struttura della sedia legno

52x53.5x44 cm (LxPxH), 48 cm Altezza seduta, 2.4 kg Peso

noce
FT30051087
Conf. Pz. 2
Conf. 80,00
40,00



nero
FT30051088
Conf. Pz. 2
Conf. 80,00
40,00

NEW



Telaio sgabello

46x51x74 cm (LxPxH)
76 cm Altezza seduta
5.7 kg Peso
nero
FT30115174
Conf. Pz. 2
Conf. 180,00
90,00



- Molle Nosag
- Di facile cura

Sedia
Imperial
al pezzo solo

125⁰⁰

Tavolo Noto p. 363



VEGA

Sedia Imperial

Sedia in velluto di alta qualità in stile barocco classico e allo stesso tempo trendy. Bottoni applicati sullo schienale. Eccellente comfort di seduta grazie alle molle Nosag integrate. Compresi i piedini in plastica.

Materiale struttura: faggio, tinto di nero. Materiale rivestimento: velluto (100% poliestere). Facile da pulire! Consegnato montato!



Sedia

48x64x96.5 cm (LxPxH), 49 cm Altezza seduta, 6.5 kg Peso

seduta blu scuro, struttura nero
FT30053166
Conf. Pz. 2
Conf. 250,00
125,00

seduta tortora, struttura nero
FT30053165
Conf. Pz. 2
Conf. 250,00
125,00



VEGA

Mobili Chesterfield in velluto

Qui il look vintage e lo stile tradizionale inglese. La poltrona e il divano sono realizzati in robusto tessuto di velluto con tutto ciò che rende questo mobile così speciale: i tradizionali dettagli dei bottoni dalla lavorazione manuale elaborata e accurata, l'ampia zona di seduta e un ornamento rivettato sul davanti. L'elevato comfort di seduta è dovuto principalmente all'imbottitura di alta qualità, i cui materiali sono ignifughi. I piedini in plastica sotto i piedini in legno di faggio tornito e tinto lo rendono facile da spostare.

Rivestimento: 100% poliestere, piedi: faggio massello, tinto. Confortevole grazie all'ampia superficie di seduta e all'imbottitura di alta qualità! Di facile cura!

Colore: seduta abete



Mobili Chesterfield similpelle p. 326

Ancora più scelta

lusini.com



Poltrona
Chesterfield
al pezzo solo

620⁰⁰



Divano a 2 posti in velluto inclusi piedini

167x97x72.5 cm (LxPxH)
40 cm Altezza seduta
44.5 kg Peso
FT30047309
Conf. Pz. 1
800,00

Poltrona velluto incl. piedini

114x97x72.5 cm (LxPxH)
40 cm Altezza seduta
36.5 kg Peso
FT30051392
Conf. Pz. 1
620,00

NEW

Poltrona
Duncan
al pezzo solo

260⁰⁰



Lounge

STILE RETRÓ

VEGA

Poltrona Duncan

L'attrazione nella hall, nel salone o nella stanza d'albergo: poltrone in velluto con bottoni su seduta e schienale. Molto confortevole grazie alla generosa seduta e imbottitura. Disponibile in due colori. Compresi i piedini in plastica.

Materiale struttura: nero, acciaio verniciato a polvere. Materiale di rivestimento: velluto (100% poliestere). Facile da pulire! Consegnato montato!

■ Velluto

■ Con bottoni



Poltrona

62x77x72 cm (LxPxH), 41 cm Altezza seduta, 54.5 cm Altezza bracciolo, 23 kg Peso

seduta blu scuro, struttura nero

FT30053164

Conf. Pz. 1

260,00

seduta tortora, struttura nero

FT30053167

Conf. Pz. 1

260,00

Poltrona
Jedeo
al pezzo solo

450⁰⁰



Tavolino Tavolina p. 361

- Combinabile
- Consegnata montata

VEGA

Poltrona Jedeo

Poltrona in velluto di tendenza - perfetta per il tuo salotto o lobby! Grande mix di materiali, con acciaio nero e velluto in diversi colori. Molto comoda grazie al sedile ergonomico. I piedini in plastica della poltrona proteggono il pavimento.

Materiale telaio: acciaio verniciato a polvere. Rivestimento: velluto (100 % poliestere). Combinabile! Consegnata montata!



Consegne

Non importa
quanto ordini:
spese di spedizione
max 10,00€ + IVA



Poltrona

71x80x84 cm (LxPxH), 46 cm Altezza seduta, 62 cm Altezza bracciolo, 21.5 kg Peso

seduta blu scuro, struttura nero
FT30046715
Conf. Pz. 1
450,00

seduta tortora, struttura nero
FT30046716
Conf. Pz. 1
450,00

MODERNI & innovativi



Mobili
Casto
da

109⁰⁰

Tavolo Acerios p. 324

- Ottimo mix di materiali
- Di facile cura



Sedia con braccioli

54x59x81 cm (LxPxH)
47 cm Altezza seduta
69 cm Altezza bracciolo
7 kg Peso
FT30099966
Conf. Pz. 2
Conf. 218,00
109,00



Sgabello da bar

43x43x81 cm (LxPxH)
81 cm Altezza seduta
5.7 kg Peso
FT30099948
Conf. Pz. 2
Conf. 218,00
109,00

VEGA

Mobili Casto

La serie Casto ispira con il suo mix di materiali selezionati e di tendenza. Il telaio molto stabile è realizzato in acciaio verniciato a polvere nera e si adatta molto bene all'imitazione della pelle, che è inoltre dotata di cuciture decorative e trapuntatura. Il montaggio è molto semplice. Solo il sedile deve essere montato sul telaio. Il materiale di montaggio è incluso nella fornitura.

Materiale struttura: acciaio verniciato a polvere. Materiale seduta: similpelle.

Colore: seduta marrone struttura nero



Sedia
Nolo
al pezzo solo
100⁰⁰



Sedia
Claso
al pezzo solo
99⁰⁰

VEGA

Sedia Nolo

Questa sedia ispira con il suo mix di materiali di tendenza e l'elevato comfort di seduta. Lo schienale flessibile crea un'esperienza di seduta unica. L'aspetto elegante è completato dalla combinazione di materiali in acciaio verniciato a polvere nera e similpelle, dotata di una bella trapuntatura.

Materiale telaio: acciaio verniciato a polvere. Material seduta: similpelle
Colore: seduta marrone struttura nero



■ Schienale flessibile

47x54x81 cm (LxPxH)
47 cm Altezza seduta
8 kg Peso
FT30099983
Conf. Pz. 2
Conf. 200,00
100,00



VEGA

Sedia Claso

Sedia di tendenza con un'ampia gamma di possibili utilizzi. Che sia in un ristorante o in una sala conferenze, questa sedia fa bella figura ovunque. Grazie alla sua impilabilità può essere immagazzinata in modo molto semplice e poco ingombrante. Il telaio è costituito da un tubo d'acciaio stabile di 20 mm. Il sedile e lo schienale sono in compensato di frassino.

Materiale telaio: acciaio verniciato a polvere. Materiale seduta: compensato di frassino.



■ Impilabile

Sedia

46x56x82 cm (LxPxH), 46 cm Altezza seduta, 5 kg Peso

seduta marrone antico, struttura nero
FT30099946
Conf. Pz. 2
Conf. 198,00
99,00

seduta nero, struttura nero
FT30099945
Conf. Pz. 2
Conf. 198,00
99,00

NEW



Base tavolo Piatta nera p. 383

VEGA

Sedia Kansas

Sedia Kansas in finta pelle all'interno della scocca, tessuto all'esterno, struttura della sedia in acciaio verniciato a polvere. Cucitura all'interno dello schienale. Adatto solo per uso interno. Piedini in plastica inclusi. La sedia viene consegnata smontata, montaggio facile, materiale di fissaggio incluso.

Materiale telaio: acciaio verniciato a polvere. Materiale della seduta: finta pelle e tessuto (100 % poliestere).

Sedia
Kansas
da

149⁰⁰



Sedia

49x56x78 cm (LxPxH), 46 cm Altezza seduta, 6,8 kg Peso

seduta cognac, struttura nero
FT30107482
Conf. Pz. 2
Conf. 298,00
149,00

seduta petrolio, struttura nero
FT30107480
Conf. Pz. 2
Conf. 298,00
149,00

seduta nero/grigio chiaro, struttura nero
FT30107481
Conf. Pz. 2
Conf. 298,00
149,00



Dai bicchieri all'assortimento completo

**Chiedi
consiglio**

0471 177 52 60

NEW

MOBILI



Tavolino Cubo p. 360

Vista a 360°
lusini.com

VEGA

Mobili Yankee

Sedia e poltrona Yankee in ecopelle all'interno della scocca, tessuto all'esterno, struttura della sedia in acciaio verniciato a polvere. Cucitura sul retro all'interno dello schienale. Adatta solo per uso interno. Piedini in plastica inclusi. La sedia viene fornita smontata, materiale per il montaggio compreso.

Materiale telaio: acciaio verniciato a polvere. Materiale seduta: similpelle e stoffa (100% poliestere).

Sedia
Yankee
da

189⁰⁰



Sedia

61x60x80 cm (LxPxH), 47 cm Altezza seduta, 9,5 kg Peso

seduta cognac, struttura nero
FT30107541
Conf. Pz. 1
189,00

seduta nero/grigio chiaro, struttura nero
FT30107543
Conf. Pz. 1
189,00

Poltrona

75x68x75.5 cm (LxPxH), 41 cm Altezza seduta, 13 kg Peso

seduta cognac, struttura nero
FT30107540
Conf. Pz. 1
279,00

seduta nero/grigio chiaro, struttura nero
FT30107542
Conf. Pz. 1
279,00



Mobili
Acerios
da

196⁰⁰

Piano tavolo Acerios p. 377



Il marchio della
gestione forestale
responsabile

VEGA

Mobili Acerios

Innovativa serie di mobili con telaio in acciaio verniciato a polvere e piani tavoli e panche in vero legno impiallacciato con colle di legno massiccio. Design molto moderno. Molte combinazioni possibili. Adatto solo per uso interno. I telai dei tavoli e delle panche sono dotati di piedini regolabili. Montaggio semplice. Il materiale di montaggio è incluso nella fornitura.

Materiale telaio: acciaio verniciato a polvere. Materiale del piano tavolo: quercia impiallacciata certificata FSC®.

Colore: quercia antica, seduta quercia antica struttura nero

- Perfetto mix di materiali
- Moderno look industriale



Tavolo

160x80x76 cm (LxLxH)
46 kg Peso
FT30099992
Conf. Pz. 1
340,00

Panca

35x160x46 cm (LxPxH)
46 cm Altezza seduta
25 kg Peso
FT30099990
Conf. Pz. 1
196,00



Tavolo alto

160x80x108.5 cm (LxLxH)
53 kg Peso
FT30099989
Conf. Pz. 1
360,00

NEW

MOBILI



Mobili Yankee p. 323

VEGA

Tavolo Alvar

Tavolo con bordo naturale in massello di quercia certificato FSC® da 40 mm. Aspetto rustico e di tendenza. Nodi e piccole crepe sono stati deliberatamente lasciati in superficie ma riempiti con resina sintetica nera per una migliore manutenzione. La superficie ha una vernice trasparente opaca. La larghezza totale del piano del tavolo è compresa tra 86-90 cm sul lato inferiore e tra 80-84 cm sul lato superiore a causa del bordo naturale. Ogni piano del tavolo è unico e vive della sua unicità. La base è costituita da un tubo di acciaio verniciato a polvere nera molto stabile con una sezione trasversale di 80x80mm. Dotato di piedini in plastica. Il tavolo viene consegnato smontato. Il materiale di montaggio è incluso. Possibilità di realizzare il piano tavolo su misura.
Colore: marrone



Il marchio della gestione forestale responsabile



Tavolo
Alvar
al pezzo solo

790⁰⁰



180x77x80 cm (LxHxP)
63 kg Peso
FT30106551
Conf. Pz. 1
790,00



Consegne

Non importa
quanto ordini:
spese di spedizione
max 10,00€ + IVA



Mobili
Chesterfield
da

620⁰⁰

Ancora più scelta
lusini.com



VEGA



Mobili Chesterfield similpelle

Qui, il look vintage e lo stile tradizionale inglese si fondono al meglio. Poltrona e divano sono realizzati in robusta similpelle e con tutto ciò che rende questi mobili così speciali: i tradizionali dettagli dei bottoni di una lavorazione elaborata e attenta, una seduta generosa e una decorazione di rivetti sul davanti. L'elevato comfort di seduta è dovuto principalmente alla tappezzeria di alta qualità, i cui materiali sono ignifughi. Le guide in plastica sotto i piedi in legno di faggio tornito e tinto lo rendono facile da spostare.

Rivestimento: similpelle. Piedini: faggio massiccio, tinto.

- Seduta spaziosa
- Imbottitura di alta qualità



Poltrona incl. piedini

114x97x72.5 cm (LxPxH), 40 cm Altezza seduta, 36.5 kg Peso

seduta cognac, struttura marrone
FT30051398
Conf. Pz. 1
620,00

seduta marrone, struttura marrone
FT30051396
Conf. Pz. 1
620,00

seduta antracite, struttura marrone
FT30051397
Conf. Pz. 1
620,00

Divano e due posti incl. piedini

167x97x72.5 cm (LxPxH), 40 cm Altezza seduta, 44.5 kg Peso

seduta cognac, struttura marrone
FT30051399
Conf. Pz. 1
800,00

seduta marrone, struttura marrone
FT30051400
Conf. Pz. 1
800,00

seduta antracite, struttura marrone
FT30051401
Conf. Pz. 1
800,00



Sedia Napoli similpelle p. 342

Mobili
Medley
da

280⁰⁰



VEGA

Mobili Medley

Panca dallo stile retrò molto stabile grazie alla sua struttura in faggio massiccio, possibilità di unire le panche grazie al connettore (cod. 10093926), per una perfetta disposizione. Sfrutta le panche ad angolo per organizzare al meglio i tuoi spazi.

Rivestimento: similpelle. Schienale alto! Molto confortevole! Retro rivestito! Riacquisto garantito 3 anni!



Panca ad angolo

75x75x102 cm (LxPxH), 47 cm Altezza seduta, 29.9 kg Peso

seduta marrone,
struttura faggio
wenge
FT10089628
Conf. Pz. 1
360,00

seduta bordeaux,
struttura faggio
wenge
FT10089454
Conf. Pz. 1
360,00

seduta nero, struttura
faggio wenge
FT10089629
Conf. Pz. 1
360,00

seduta antracite,
struttura faggio
wenge
FT10089455
Conf. Pz. 1
360,00



Panca 2 posti

118x62x102 cm (LxPxH), 47 cm Altezza seduta, 34.2 kg Peso

seduta marrone,
struttura faggio
wenge
FT10029224
Conf. Pz. 1
360,00

seduta bordeaux,
struttura faggio
wenge
FT10089458
Conf. Pz. 1
360,00

seduta nero, struttura
faggio wenge
FT10029225
Conf. Pz. 1
360,00

seduta antracite,
struttura faggio
wenge
FT10089459
Conf. Pz. 1
360,00



Panca

60x62x102 cm (LxPxH), 47 cm Altezza seduta, 18.6 kg Peso

seduta marrone,
struttura faggio
wenge
FT10089626
Conf. Pz. 1
280,00

seduta bordeaux,
struttura faggio
wenge
FT10089462
Conf. Pz. 1
280,00

seduta nero, struttura
faggio wenge
FT10089627
Conf. Pz. 1
280,00

seduta antracite,
struttura faggio
wenge
FT10089463
Conf. Pz. 1
280,00

NEW



COMBINAZIONI

individuali

Ancora più scelta
lusini.com

Sedia Diego p. 350

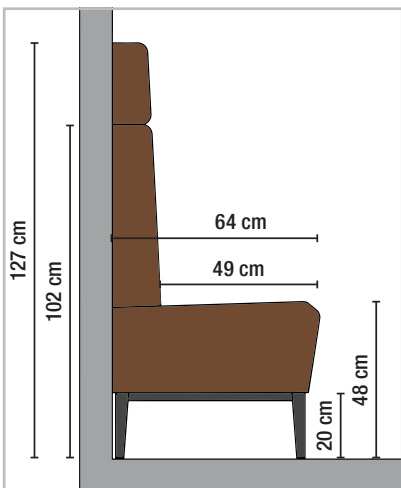

Sistema modulare,
molte combinazioni possibili dei singoli elementi

VEGA

Mobili Adapto

- Sistema modulare con grande flessibilità e possibilità di progettazione.
 - Telaio in acciaio spazzolato dall'aspetto industriale o in elegante rovere tinto tabacco
 - Elemento con schienale con cuciture trapuntate di altissima qualità.
 - Elemento di fissaggio aggiuntivo per l'altezza e il comfort nella zona posteriore
 - Sono possibili due diverse altezze dello schienale, ad esempio per l'incasso di finestre
 - Elementi di imbottitura molto comodi e di alta qualità e robusti. Similpelle stile vintage
 - molto facile da pulire.
 - Può essere facilmente combinato con molti altri mobili del nostro assortimento.
 - Incl. viti regolabili per compensare le irregolarità dei pavimenti e del muro
 - Gli elementi sono collegati l'uno accanto all'altro da connettori (Articolo 30040264)
 - Aggancio degli schienali con connettori posteriori (articolo 10093926)
 - Installazione semplice e veloce
 - Attenzione: I cuscini dello schienale non sono rivestiti sul lato posteriore
- Materiale della struttura: acciaio o legno. Materiale di rivestimento: similpelle.
Combinabile! Sistema modulare! Facile da pulire! Regolabile in altezza!



VEGA

Connettori Adapto

Varie opzioni di collegamento per il sistema di panche Adapto. Collegare i telai uno accanto all'altro usando i connettori (articolo 30040264) o uno dietro l'altro usando i connettori posteriori (articolo 10093926).



Connettore posteriore

argento
9,5x5x5 cm (LxHxL)
FT30040264
Conf. Pz. 1
7,90



Connettore per panche

nero/argento
5x9,5x5 cm (LxLxH)
FT10093926
Conf. Pz. 1
7,00

1. Scegli un telaio



Struttura angolo acciaio

grigio
74x74x20 cm (LxPxH)
4,3 kg Peso
FT30040310
Conf. Pz. 1
129,00



Struttura 60 acciaio

grigio
58x58x20 cm (LxPxH)
3,4 kg Peso
FT30040314
Conf. Pz. 1
119,00



Struttura 120 acciaio

grigio
118x58x20 cm (LxPxH)
5,1 kg Peso
FT30040311
Conf. Pz. 1
129,00



Struttura angolare legno

quercia/tabacco verniciato
74x74x20 cm (LxPxH)
3 kg
FT30040307
Conf. Pz. 1
90,00



Struttura 60 legno

quercia/tabacco verniciato
58x58x20 cm (LxPxH)
2,4 kg
FT30040312
Conf. Pz. 1
73,00



Struttura 120 legno

quercia/tabacco verniciato
118x58x20 cm (LxPxH)
3,3 kg
FT30040313
Conf. Pz. 1
84,00

2. Scegli l'elemento di seduta

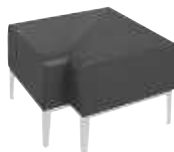

Struttura seduta angolare

75x75x28 cm (LxPxH), 22,8 kg Peso

antracite
FT30040261
Conf. Pz. 1
152,00



marrone
FT30040262
Conf. Pz. 1
152,00



Seduta 60

60x64x28 cm (LxPxH), 13,8 kg Peso

antracite
FT30040265
Conf. Pz. 1
107,00



marrone
FT30040266
Conf. Pz. 1
107,00



Seduta 2 posti 120

120x64x28 cm (LxPxH), 25 kg Peso

antracite
FT30040259
Conf. Pz. 1
163,00



marrone
FT30040263
Conf. Pz. 1
163,00

3. Scegli lo schienale

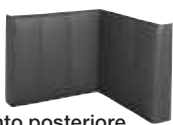

Elemento posteriore angolare

75x75x56 cm (LxPxH)
11,4 kg Peso

antracite
FT30040257
Conf. Pz. 1
129,00

marrone
FT30040260
Conf. Pz. 1
129,00



Elemento posteriore 60

60x15x56 cm (LxPxH), 6,9 kg Peso

antracite
FT30040258
Conf. Pz. 1
84,00

marrone
FT30040256
Conf. Pz. 1
84,00



Elemento posteriore 120

120x15x56 cm (LxPxH),
13 kg Peso

antracite
FT30040267
Conf. Pz. 1
135,00

marrone
FT30040268
Conf. Pz. 1
135,00



4. Aggiungi se lo desideri un ulteriore cuscino



Cuscino angolare

75x75x25 cm (LxPxH)
3,8 kg Peso

antracite
FT30040252
Conf. Pz. 1
111,00

marrone
FT30040249
Conf. Pz. 1
111,00



Cuscino per schienale 60

60x12x25 cm (LxPxH)
2,3 kg Peso

antracite
FT30040251
Conf. Pz. 1
62,00

marrone
FT30040254
Conf. Pz. 1
62,00



Cuscino 2 posti panca 120

120x12x25 cm (LxPxH)
4 kg Peso

antracite
FT30040250
Conf. Pz. 1
90,00

marrone
FT30040253
Conf. Pz. 1
90,00





Poltrona
Armando
da
350⁰⁰

■ Di facile cura



- Bottoni tono su tono
- Schienale alto
- Copertura anche sul retro

VEGA

Poltrona Armando

La nostra poltrona Armando è davvero invitante. La sua forma lineare e moderna con schienale alto e comodi braccioli offre un comfort di seduta di prima classe. Il robusto rivestimento in tessuto è realizzato in poliestere di facile manutenzione in 3 colori. È inoltre possibile scegliere tra i colori quercia e wengé per i piedi, incluse le parti in plastica per la protezione del pavimento.

Rivestimento: 100% poliestere



VEGA

Mobili Lerida in tessuto

I mobili in tessuto morbidamente imbottiti sono realizzati con uno schienale extra alto e quindi particolarmente confortevoli. La particolare stabilità è garantita dal solido telaio in faggio. Le gambe in legno massiccio di faggio sono tinte wengé e laccate. Altri elementi come la panca imbottita e l'elemento angolare possono essere realizzati su richiesta - si prega di contattare il nostro servizio clienti.

Materiale: faggio massiccio. Rivestimento: 100% poliestere. Schienale alto! Molto confortevole! Retro rivestito! Con bottoni tono su tono.



Poltrona

64x70x108 cm (LxPxH), 48 cm Altezza seduta, 64 cm Altezza bracciolo, 17,2 kg Peso

seduta grigio
FT10089936
Conf. Pz. 1
350,00

seduta antracite
FT10089935
Conf. Pz. 1
350,00

Set piedini poltrona Armando 4 pz.

5x17 cm (ØxH), 1,11 kg Peso

quercia
FT10089938
Conf. Pz. 4
Conf. 33,60
8,40



wengé
FT10089939
Conf. Pz. 4
Conf. 27,20
6,80



I piedini vengono semplicemente avvitati alla poltrona o al divano. Materiale di fissaggio incluso.

Mobili
Lerida
al pezzo solo
420⁰⁰



Panca 2 posti in tessuto con piedini

118x62x102 cm (LxPxH), 47 cm Altezza seduta, 32,5 kg Peso

grigio chiaro
FT30045479
Conf. Pz. 1
420,00

antracite melange
FT30045481
Conf. Pz. 1
420,00

I piedini vengono semplicemente avvitati alla poltrona o al divano. Materiale di fissaggio incluso.



■ **Imbottitura molto confortevole**

Sedia Napoli similpelle p. 342

VEGA



Mobili Lerida in similpelle

Panche in similcuoio con schienale realizzato con bottoni tono su tono e cucitura decorativa. Grande superficie di seduta e schienale alto per massimizzare il comfort. Struttura in faggio massiccio. I piedini sono da montare.
Materiale: faggio massiccio. Rivestimento: similpelle. Schienale alto! Molto confortevole! Retro rivestito! Con bottoni tono su tono

Mobili
Lerida
da

212⁰⁰

Cuscini decorativi
lusini.com



Panca 2 posti in similpelle

118x62x102 cm (LxPxH), 47 cm Altezza seduta, 32.5 kg Peso

nero	marrone	antracite
FT10008270	FT10008268	FT10008269
Conf. Pz. 1	Conf. Pz. 1	Conf. Pz. 1
390,00	390,00	390,00

Panca in similpelle

60x62x102 cm (LxPxH), 47 cm Altezza seduta, 18.6 kg Peso

nero	marrone	antracite
FT10008260	FT10008258	FT10008259
Conf. Pz. 1	Conf. Pz. 1	Conf. Pz. 1
212,00	212,00	212,00

Panca ad angolo in similpelle

75x75x102 cm (LxPxH), 47 cm Altezza seduta, 29.9 kg Peso

nero	marrone	antracite
FT10008265	FT10008263	FT10008264
Conf. Pz. 1	Conf. Pz. 1	Conf. Pz. 1
390,00	390,00	390,00

I piedini vengono semplicemente avvitati alla poltrona o al divano. Materiale di fissaggio incluso.



■ Molleggio Nosag

Base tavolo Piatta nera p. 383

VEGA

Mobili Houston in stoffa

Serie di mobili scandinavi in tessuto (100 % poliestere). Basta combinare i mobili imbottiti il set di piedini abbinati come desiderato. Il set di piedi deve essere ordinato separatamente. I piedini sono forniti di protezione in feltro per il pavimento. Rivestimento: 100% poliestere



Mobili Houston da **190⁰⁰**

Poltrona in stoffa

54x60x82 cm (LxPxH), 46 cm Altezza seduta, 13.5 kg Peso

seduta petrolio
FT10008438
Conf. Pz. 1
190,00

seduta grigio melange
FT10008168
Conf. Pz. 1
190,00

seduta antracite melange
FT10008169
Conf. Pz. 1
190,00

seduta denim
FT10008437
Conf. Pz. 1
190,00



Divano 3 posti in stoffa

155x60x82 cm (LxPxH), 46 cm Altezza seduta, 34.8 kg Peso

petrolio
FT10008442
Conf. Pz. 1
400,00

grigio melange
FT10008170
Conf. Pz. 1
400,00

antracite melange
FT10008171
Conf. Pz. 1
400,00

denim
FT10008441
Conf. Pz. 1
400,00

Mobili
Houston
da
179⁰⁰



Sgabello Lenny p. 311

■ Molleggio Nosag

VEGA

Mobili Houston in similpelle

Mobili dal design scandinavo. Seduta e schienale molto confortevoli ricoperti da similpelle molto resistente. La struttura di betulla garantisce un'eccellente stabilità. Si prega di ordinare i piedini separatamente. Piedini muniti di feltrino. Altezza seduta 46 cm. Comodi! Con molle Nosag! Resistente all'abrasione! Garanzia di riacquisto 3 anni!



Poltrona in similpelle

54x60x82 cm (LxPxH), 46 cm Altezza seduta, 13.5 kg Peso

seduta marrone
FT10008440
Conf. Pz. 1
179,00

seduta cognac
FT30002502
Conf. Pz. 1
179,00

seduta nero
FT10008439
Conf. Pz. 1
179,00

Set piedini
Houston
Set ab
46⁰⁰



Set piedini Houston 4 pezzi

9x9x25 cm (LxPxH), 0.6 kg Peso

betulla/tabacco verniciato FT10008173 Conf. Pz. 4 Conf. 46,00 11,50	quercia/naturale FT10008490 Conf. Pz. 4 Conf. 46,00 11,50	betulla/nero FT30026004 Conf. Pz. 4 Conf. 46,00 11,50
--	---	---

I piedini vengono semplicemente avvitati alla poltrona o al divano. Materiale di fissaggio incluso.



Divano 3 posti in similpelle

155x60x82 cm (LxPxH), 46 cm Altezza seduta, 34.8 kg Peso

marrone
FT10008444
Conf. Pz. 1
370,00

cognac
FT30002501
Conf. Pz. 1
370,00

nero
FT10008443
Conf. Pz. 1
370,00

Mobili
Chelsea
da

209⁰⁰



Base tavolo Piatta nera p. 383

Set piedini
Chelsea
set solo
40⁴⁰



Set piedini Chelsea 4 pezzi
17,6 cm (H), 1,2 kg Peso

betulla/tabacco verniciato
FT10095332
Conf. Pz. 4
Conf. 40,40
10,10

quercia/naturale
FT10008512
Conf. Pz. 4
Conf. 40,40
10,10

I piedini vengono semplicemente avvitati alla poltrona o al divano. Materiale di fissaggio incluso.

VEGA

Mobili Chelsea

Questi mobili dalla linea elegante, hanno una seduta molto confortevole e robusta. Struttura in legno massiccio e pannello in truciolare ricoperto in tessuto chiné molto resistente. I piedini in legno di betulla (2 colori) sono da ordinare e montare separatamente (forare ed avvitare i piedini).

Struttura in faggio massiccio e pannello in truciolare, tessuto chiné, 100% poliestere, piedini in betulla massiccia tinta tabacco o naturale.

Garanzia di riacquisto 3 anni!



Poltrona

67x60x77,5 cm (LxPxH), 45 cm Altezza seduta, 66 cm Altezza bracciolo, 11,2 kg Peso

seduta grigio melange
FT10089933
Conf. Pz. 1
209,00

seduta grigio chiaro
FT10089934
Conf. Pz. 1
209,00



Divano 2 posti

144x60x77,5 cm (LxPxH), 45 cm Altezza seduta, 66 cm Altezza bracciolo, 24 kg Peso

grigio melange
FT10009334
Conf. Pz. 1
345,00

grigio chiaro
FT10009335
Conf. Pz. 1
345,00

■ Di facile cura

■ Piedini disponibili
in diversi colori



Mobili
Preston
da

229⁰⁰

VEGA

Mobili Preston

La forma semicircolare e confortevole delle sedute in similpelle Preston invita a sedersi. Individualmente o insieme, poltrone e divani in diversi colori si inseriscono in qualsiasi ambiente moderno. Combinabili con i piedini nel colore a scelta.

Materiale: faggio massiccio e truciolare, rivestimento: similpelle.

Facile da pulire! Imbottitura morbida!



Campioni

Set piedini
Preston

Set ab

2240



Set piedini Preston per poltrona e divano

5x5x9 cm (LxPxH), 0,5 kg Peso

quercia/naturale
FT10095260
Conf. Pz. 4
Conf. 27,20
6,80

wenge
FT10095258
Conf. Pz. 4
Conf. 22,40
5,60

I piedini vengono semplicemente avvitati alla poltrona o al divano. Materiale di fissaggio incluso.



Poltrona in similpelle

77x64x78.5 cm (LxPxH), 45 cm Altezza seduta, 74 cm Altezza bracciolo, 21.6 kg Peso

seduta marrone
FT10095251
Conf. Pz. 1
229,00



seduta antracite
FT10095252
Conf. Pz. 1
229,00



Divano a due posti in similpelle

140x64x78.5 cm (LxPxH), 45 cm Altezza seduta, 74 cm Altezza bracciolo, 34.2 kg Peso

marrone
FT10095255
Conf. Pz. 1
420,00

antracite
FT10095256
Conf. Pz. 1
420,00



- Di facile cura
- Imbottitura morbida



VEGA

Sedia Nelson

Attraiante sedia con struttura in rovere massiccio e oliato e rivestimento in similpelle o tessuto (100% poliestere). Con trapuntatura sullo schienale. Seduta molto confortevole grazie a cinghie integrate nella parte inferiore. Facile da pulire. Disponibile con o senza braccioli. Adatta solo per uso interno. Consegna incl. piedini in plastica per la protezione del pavimento. Materiale struttura: rovere naturale, oliato. Materiale rivestimento: similpelle o 100 % poliestere. Di facile cura! Combinabile!

Sedia
Nelson
da

90⁰⁰



Sedia poliestere senza braccioli

44x53x90 cm (LxPxH), 47 cm Altezza seduta, 6,5 kg Peso

seduta antracite, struttura quercia/naturale

FT30053511
Conf. Pz. 2
Conf. 180,00
90,00

seduta grigio chiaro, struttura quercia/naturale

FT30053517
Conf. Pz. 2
Conf. 180,00
90,00

seduta marrone, struttura quercia/naturale

FT30053519
Conf. Pz. 2
Conf. 180,00
90,00

Sedia poliestere con braccioli

48x53x90 cm (LxPxH), 47 cm Altezza seduta, 65 cm Altezza bracciolo, 10 kg Peso

seduta antracite, struttura quercia/naturale

FT30053509
Conf. Pz. 2
Conf. 238,00
119,00

seduta grigio chiaro, struttura quercia/naturale

FT30053510
Conf. Pz. 2
Conf. 238,00
119,00

seduta marrone, struttura quercia/naturale

FT30053518
Conf. Pz. 2
Conf. 238,00
119,00



Base tavolo Barock p. 382

Seduta CONFORTEVOLE

- Con o senza braccioli
- Seduta ergonomica
- Molto comoda



Sedia similpelle senza braccioli

44x53x90 cm (LxPxH), 47 cm Altezza seduta, 6,5 kg Peso

seduta moka,
struttura quercia/
naturale
FT30053520
Conf. Pz. 2
Conf. 180,00
90,00

seduta marrone,
struttura quercia/
naturale
FT30115195
Conf. Pz. 2
Conf. 180,00
90,00

seduta blu fumé,
struttura quercia/
naturale
FT30053513
Conf. Pz. 2
Conf. 180,00
90,00

Sedia similpelle con braccioli

48x53x90 cm (LxPxH), 47 cm Altezza seduta, 65 cm Altezza bracciolo, 10 kg Peso

seduta moka,
struttura quercia/
naturale
FT30053508
Conf. Pz. 2
Conf. 232,00
116,00

seduta marrone,
struttura quercia/
naturale
FT30053522
Conf. Pz. 2
Conf. 238,00
119,00

seduta blu fumé,
struttura quercia/
naturale
FT30053523
Conf. Pz. 2
Conf. 232,00
116,00



Base tavolo Piatta nera p. 383

- Di facile cura
- Combinabile

I LOOK che fa tendenza

VEGA

Sedia Edmon

Sedia di alta qualità con struttura in rovere massiccio con superficie oliata e rivestimento in similpelle. Scocca della seduta con inserti decorativi sullo schienale. Molto confortevole grazie alla generosa seduta. Facile da pulire, può essere combinata. Adatta solo per uso interno. Fornita con feltrini per proteggere il pavimento. Materiale telaio: quercia massiccia, rivestimento: similpelle. Facile da pulire! Combinabile!



Sedia Edmon
al pezzo solo
99⁰⁰

Sedia

46.5x49x87 cm (LxPxH), 48 cm Altezza seduta, 8 kg Peso

seduta moka, struttura quercia/naturale
FT30053527
Conf. Pz. 2
Conf. 198,00
99,00

seduta marrone, struttura quercia/naturale
FT30053526
Conf. Pz. 2
Conf. 198,00
99,00

seduta blu fumé, struttura quercia/naturale
FT30053525
Conf. Pz. 2
Conf. 198,00
99,00



Sedia
Tornea
al pezzo solo

125⁰⁰

- Girevole
- Schienale trapuntato

VEGA

Sedia Tornea

Sedia di tendenza in rovere con rivestimento in similpelle. Scocca della seduta molto ergonomica con una bella trapuntatura sullo schienale. Scocca del sedile con meccanismo di allungamento integrato, con il quale può essere spostato di 90° a sinistra e a destra. Il meccanismo di reset incluso nel sistema assicura che la seduta ritorni sempre nella sua posizione originale. Facile da pulire, può essere combinata. Adatta solo per uso interno. Fornita con feltrini per proteggere il pavimento
Materiale telaio: quercia naturale, oliata. Rivestimento: similpelle. Facile da pulire! Ruotabile! Combinabile!



Sedia

62x58x82.5 cm (LxPxH), 46 cm Altezza seduta, 65 cm Altezza bracciolo, 11 kg Peso

seduta moka, struttura quercia/naturale
FT30053512
Conf. Pz. 2
Conf. 250,00
125,00

seduta marrone, struttura quercia/naturale
FT30053524
Conf. Pz. 2
Conf. 250,00
125,00

seduta blu fumé, struttura quercia/naturale
FT30053521
Conf. Pz. 2
Conf. 250,00
125,00



Girevole a 90°

La sedia Tornea è dotata di un innovativo meccanismo di rotazione: la scocca della seduta può essere ruotata di 90° a sinistra e a destra, in modo che i tuoi ospiti trovino sempre la posizione di seduta perfetta. Il meccanismo di ritorno integrato riporta la sedia nella sua posizione originale.

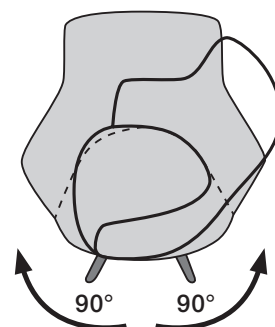



Sedia
Almonda Mix
al pezzo solo

169⁰⁰

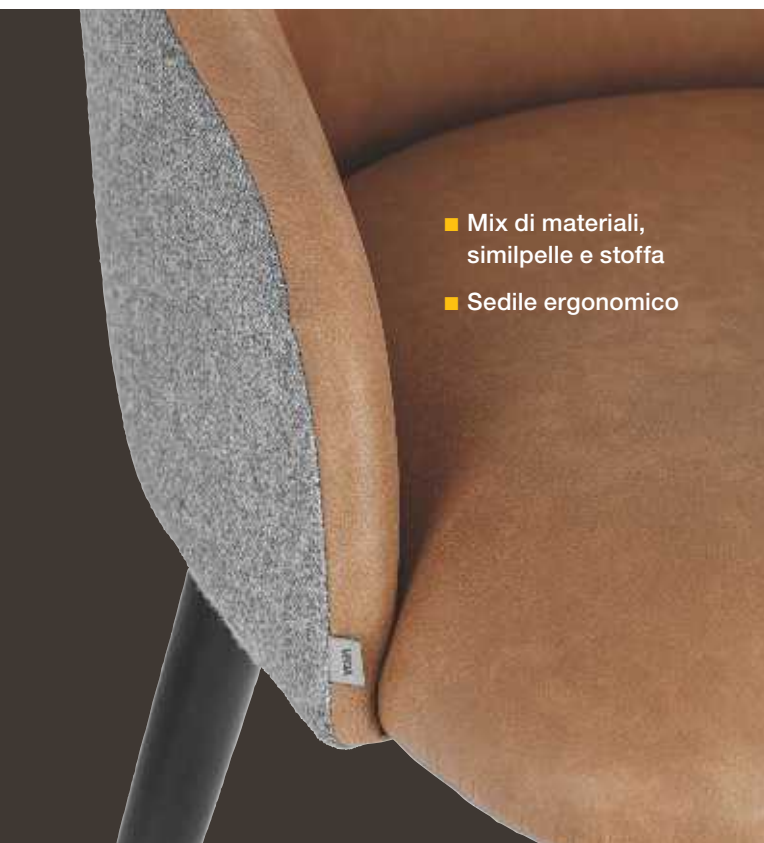

- Mix di materiali, similpelle e stoffa
- Sedile ergonomico

VEGA

Sedia Almonda Mix

Elegante sedia in faggio massiccio laccato. Seduta in similpelle e schienale rivestito in tessuto (100% poliestere). Seduta dalla forma ergonomica. Compresi piedini in plastica per proteggere il pavimento.

Materiale telaio: faggio massiccio nero laccato. Materiale seduta e schienale: similpelle e 100% poliestere.



Sedia

54x64x77.5 cm (LxPxH), 46 cm Altezza seduta, 57 cm Altezza bracciolo, 10.8 kg Peso

seduta cognac, struttura nero
FT30075075
Conf. Pz. 1
169,00

seduta antracite, struttura nero
FT30075074
Conf. Pz. 1
169,00

VEGA

Sedia Visto

Sedia in legno di faggio, disponibile in vari colori. Comoda e robusta, da utilizzare esclusivamente in ambienti interni. Viene spedita montata, inclusi piedini di protezione per il pavimento in plastica.
Materiale: faggio massiccio laccato.

Sedia
Visto
al pezzo solo
69⁰⁰

NEW



- Particolarmente robusto
- Di facile cura
- Consegnato montato

Sedia

41.5x47.5x84 cm (LxPxH), 45.5 cm Altezza seduta, 5 kg Peso

giallo
FT30101919
Conf. Pz. 2
Conf. 138,00
69,00

verde
FT30101917
Conf. Pz. 2
Conf. 138,00
69,00

rosso
FT30101918
Conf. Pz. 2
Conf. 138,00
69,00

nero
FT30101915
Conf. Pz. 2
Conf. 138,00
69,00

VEGA

Sedia Imano

La sedia Imano ispira con la qualità e il suo design stravagante, molto orientato allo stile coreano moderno. Inoltre, si distingue per il suo bellissimo mix di materiali selezionati in tessuto e similpelle. Lo schienale curvo crea un grande comfort di seduta. Il telaio è costituito da legno di faggio massiccio tinto e verniciato nel colore tabacco.

Materiale telaio: legno di faggio massiccio, tinto e verniciato. Materiale seduta e schienale: finta pelle e 100% poliestere.

Colore: seduta antracite struttura tabacco verniciato

Sedia
Imano
al pezzo solo
169⁰⁰



59x62x76 cm (LxPxH)
47.5 cm Altezza seduta
65.5 cm Altezza bracciolo
7.5 kg Peso
FT30099947
Conf. Pz. 1
169,00



- Mix di materiali, stoffa e similpelle
- Schienale curvo



Mobili
Napoli
da

98⁰⁰



VEGA

Mobili Napoli

Realizzati in legno massiccio, molto stabili. Seduta e schienale morbidi e imbottiti. La panca può essere collegata all'elemento ad angolo tramite il connettore (cod. 10093926) disponibile sul nostro sito.

Rivestimento: similpelle. Molto confortevole! Parte posteriore rivestita. Garanzia di riacquisto 3 anni!

Sedia Salento in stoffa p. 347
Ancora più scelta

lusini.com



Panca

113x51x95.5 cm (LxPxH), 48.5 cm Altezza seduta, 19.6 kg Peso

seduta marrone, struttura wenge FT10094381 Conf. Pz. 1 279,00	seduta bordeaux, struttura wenge FT10094383 Conf. Pz. 1 279,00	seduta nero, struttura wenge FT10094380 Conf. Pz. 1 279,00	seduta antracite, struttura wenge FT10094384 Conf. Pz. 1 279,00
---	--	--	---

Panca ad angolo

63x63x95.5 cm (LxPxH), 48.5 cm Altezza seduta, 16 kg Peso

seduta marrone, struttura wenge FT10094693 Conf. Pz. 1 289,00	seduta bordeaux, struttura wenge FT10094695 Conf. Pz. 1 289,00	seduta nero, struttura wenge FT10094692 Conf. Pz. 1 289,00	seduta antracite, struttura wenge FT10094696 Conf. Pz. 1 289,00
---	--	--	---



Sedia similpelle

46.5x51x95.5 cm (LxPxH), 48.5 cm Altezza seduta, 8.5 kg Peso

seduta marrone, struttura wenge FT10090295 Conf. Pz. 2 Conf. 196,00 98,00	seduta bordeaux, struttura wenge FT10090299 Conf. Pz. 2 Conf. 196,00 98,00	seduta nero, struttura wenge FT10090301 Conf. Pz. 2 Conf. 196,00 98,00	seduta antracite, struttura wenge FT10090293 Conf. Pz. 2 Conf. 196,00 98,00
--	---	---	--



Sedia similpelle

46.5x51x95.5 cm (LxPxH), 48.5 cm Altezza seduta, 8.5 kg Peso

seduta marrone, struttura quercia FT10094170 Conf. Pz. 2 Conf. 218,00 109,00	seduta bordeaux, struttura quercia FT10094168 Conf. Pz. 2 Conf. 218,00 109,00	seduta nero, struttura quercia FT10094169 Conf. Pz. 2 Conf. 218,00 109,00
---	--	--



Mobili
Dandy
da

143⁰⁰

Piano tavolo Sumba p. 379

VEGA

Mobili Dandy

Offri ai tuoi ospiti un comfort imbattibile con questa serie di mobili con stile. Tutti i componenti sono realizzati con materiali di alta qualità e sono particolarmente robusti.

Materiale: legno massiccio di rovere o faggio in aspetto wengé. Rivestimento: similpelle o 100% poliestere. Massimo comfort di seduta! 3 anni di garanzia dopo l'acquisto!



Sedia con braccioli in tessuto

61x55.5x85.5 cm (LxPxH), 47 cm Altezza seduta, 67 cm Altezza bracciolo, 11.5 kg Peso

seduta grigio melange,
struttura wenge
FT10093798
Conf. Pz. 2
Conf. 290,00
145,00

seduta antracite, struttura
wenge
FT10093799
Conf. Pz. 2
Conf. 290,00
145,00

seduta marrone melange,
struttura wenge
FT10093800
Conf. Pz. 2
Conf. 290,00
145,00



Sedia con braccioli similpelle struttura faggio

61x55.5x85.5 cm (LxPxH), 47 cm Altezza seduta, 67 cm Altezza bracciolo, 12 kg Peso

seduta marrone,
struttura wenge
FT10094056
Conf. Pz. 2
Conf. 286,00
143,00

seduta bordeaux,
struttura wenge
FT10094058
Conf. Pz. 2
Conf. 286,00
143,00

seduta nero, struttura
wenge
FT10094059
Conf. Pz. 2
Conf. 286,00
143,00

seduta antracite,
struttura wenge
FT10094054
Conf. Pz. 2
Conf. 286,00
143,00



Sedia con braccioli similpelle struttura quercia

61x55.5x85.5 cm (LxPxH), 47 cm Altezza seduta, 67 cm Altezza bracciolo, 12 kg Peso

seduta marrone, struttura
quercia
FT10094178
Conf. Pz. 2
Conf. 322,00
161,00

seduta bordeaux, struttura
quercia
FT10094176
Conf. Pz. 2
Conf. 322,00
161,00

seduta nero, struttura
quercia
FT10094177
Conf. Pz. 2
Conf. 322,00
161,00



Consegne

Non importa
quanto ordini:
spese di spedizione
max 10,00€ + IVA

VEGA

Mobili Prestige

Questa serie in legno massiccio di faggio tinto noce è un'elegante richiamo visivo in qualsiasi ristorante! L'elevato comfort di seduta è altrettanto convincente grazie all'imbottitura in similpelle di facile manutenzione. Lo sgabello è dotato di una protezione nera del poggiatesta in acciaio zincato e verniciato a polvere.

Materiale: faggio massiccio, tinto noce, rivestimento: similpelle. Facile da pulire! Molto confortevole!



Mobili
Prestige
da

96⁰⁰



Sedia

45x50x82 cm (LxPxH), 49 cm Altezza seduta, 6,7 kg Peso

seduta bordeaux,
struttura noce
FT10089446
Conf. Pz. 2
Conf. 192,00
96,00

seduta marrone,
struttura noce
FT10089453
Conf. Pz. 2
Conf. 192,00
96,00

seduta antracite,
struttura noce
FT10089447
Conf. Pz. 2
Conf. 192,00
96,00

seduta nero, struttura
noce
FT10089444
Conf. Pz. 2
Conf. 192,00
96,00



Sgabello

45x56x110 cm (LxPxH), 77 cm Altezza seduta, 8,7 kg Peso

seduta bordeaux,
struttura noce
FT10089450
Conf. Pz. 1
119,00

seduta marrone,
struttura noce
FT10089449
Conf. Pz. 1
119,00

seduta antracite,
struttura noce
FT10089452
Conf. Pz. 1
119,00

seduta nero, struttura
noce
FT10089452
Conf. Pz. 1
119,00



Base tavolo Piatta Cromata p. 385



Cuciture decorative sul retro

Mobili
Winchester
da101⁰⁰Mobili Winchester in velluto p. 308
Ancora più scelta
lusini.com3
anni
Riacquisto
Campioni

VEGA

Mobili Winchester similpelle

La nostra serie di sgabelli e sedie Winchester unisce stile e qualità e può essere combinata con molti nostri mobili. La struttura degli sgabelli e delle sedie è in legno di faggio color tabacco tinto e verniciato. La seduta in similpelle è disponibile in tre colori per adattarsi ad ogni ambiente. Sullo schienale sono presenti dei bottoni tono su tono. Lo sgabello ha protezione in acciaio verniciato a polvere sul poggiatesta. Sia gli sgabelli che le sedie sono molto comode, così i tuoi ospiti resteranno più a lungo!

Altezza seduta dello sgabello: 79 cm, altezza seduta della sedia 48cm. Piedini in plastica proteggono il pavimento dai graffi. Di facile cura, bottoni sullo schienale, molto comoda.

**Sedia similpelle**

45x56x82 cm (LxPxH), 48 cm Altezza seduta, 5,8 kg Peso

seduta cognac, struttura
tabacco verniciato
FT30014357
Conf. Pz. 2
Conf. 202,00
101,00

seduta antracite, struttura
tabacco verniciato
FT30014355
Conf. Pz. 2
Conf. 202,00
101,00

seduta marrone, struttura
tabacco verniciato
FT30014356
Conf. Pz. 2
Conf. 202,00
101,00

Sgabello similpelle

45x56x110 cm (LxPxH), 79 cm Altezza seduta, 8,9 kg Peso

seduta cognac, struttura
tabacco verniciato
FT30014354
Conf. Pz. 2
Conf. 270,00
135,00

seduta antracite, struttura
tabacco verniciato
FT30014352
Conf. Pz. 2
Conf. 270,00
135,00

seduta marrone, struttura
tabacco verniciato
FT30014353
Conf. Pz. 2
Conf. 270,00
135,00



VEGA

Sedia Newham

Questa elegante sedia con rivestimento in tessuto o similpelle ha uno schienale leggermente arrotondato e una comoda imbottitura per un comfort di seduta ottimale. Il telaio in legno massiccio garantisce un'eccellente stabilità.

Materiale: struttura in rovere massiccio o faggio tinto wengé, rivestimento: 100% poliestere o similpelle.

3 anni di garanzia dopo l'acquisto!



Sedia
Newham
da

115⁰⁰



Sedia tessuto gambe in faggio

45x56x96 cm (LxPxH), 48.5 cm Altezza seduta, 8.8 kg Peso

seduta grigio, struttura wenge

FT10008415
Conf. Pz. 2
Conf. 250,00
125,00

seduta antracite, struttura wenge

FT10008416
Conf. Pz. 2
Conf. 250,00
125,00

seduta marrone, struttura wenge

FT10008417
Conf. Pz. 2
Conf. 250,00
125,00

Sedia in similpelle

45x56x96 cm (LxPxH), 48.5 cm Altezza seduta, 8.8 kg Peso

seduta marrone, struttura wenge

FT10095044
Conf. Pz. 2
Conf. 230,00
115,00

seduta antracite, struttura wenge

FT10095045
Conf. Pz. 2
Conf. 230,00
115,00

seduta nero, struttura wenge

FT10095043
Conf. Pz. 2
Conf. 230,00
115,00



Sedia
Salento
al pezzo solo

109⁰⁰

VEGA



Sedia Salento in stoffa

Sedia in tessuto chinè con la possibilità di essere combinata con i mobili Dorian. La sua struttura in faggio massiccio garantisce un'eccellente stabilità. La seduta e lo schienale sono ricoperti di tessuto melange in poliestere per un maggiore comfort.

Materiale: legno di quercia verniciato o faggio tinto wengé e verniciato, seduta e schienale rivestiti 100% poliestere.

Garanzia di riacquisto 3 anni!

Sedia Napoli similpelle p. 342

Ancora più scelta

lusini.com



Sedia in stoffa

46.5x51x95.5 cm (LxPxH), 48.5 cm Altezza seduta, 7.3 kg Peso

seduta grigio melange, struttura wenge
FT10094725
Conf. Pz. 2
Conf. 218,00
109,00

seduta antracite melange, struttura wenge
FT10094726
Conf. Pz. 2
Conf. 218,00
109,00

seduta marrone melange, struttura wenge
FT10094727
Conf. Pz. 2
Conf. 218,00
109,00



Mobili
Tania
da
85⁰⁰

VEGA

Sedia Sonia

Sedia in faggio massiccio tinto nero, molto resistente. Seduta in similcuoio.
Materiale: legno massiccio di faggio, tinto e laccato in nero, rivestimento: finta pelle. Facile da pulire! Comodo!
Colore: seduta nero struttura nero

Sedia
Sonia
al pezzo solo

106⁰⁰



47x52x87 cm (LxPxH)
43.5 cm Altezza seduta
5.7 kg Peso
FT10089555
Conf. Pz. 2
Conf. 212,00
106,00



Dai bicchieri all'assortimento completo

Chiedi consiglio
0471 177 52 60



VEGA

Mobili Tania

Queste sedie classiche sono resistenti, comode e disponibili con una morbida seduta imbottita in similpelle.

Materiale: legno massiccio di faggio laccato e verniciato.



Sedia
40x43.5x78.5 cm (LxPxH)
46 cm Altezza seduta
5.1 kg Peso
FT10091039
Conf. Pz. 2
Conf. 170,00
85,00

Sedia con seduta in similpelle
40x45.5x78.5 cm (LxPxH)
48 cm Altezza seduta
5.9 kg Peso
FT10092068
Conf. Pz. 2
Conf. 190,00
95,00

Sgabello con seduta in similpelle
45x54x109 cm (LxPxH)
79 cm Altezza seduta
7.3 kg Peso
FT10092070
Conf. Pz. 2
Conf. 230,00
115,00



VEGA

Mobili Scola

I mobili nello stile degli anni passati sono molto trendy. I migliori esempi sono la sedia e lo sgabello Scola, che ricordano le sedie della nostra infanzia. La seduta e lo schienale sono fissati ad una struttura in tubolare d'acciaio nero e sono realizzati in robusto compensato. Puoi scegliere tra tre colori nel look vintage di tendenza.

Materiale telaio: acciaio verniciato a polvere. Materiale seduta: robusto compensato. 3 anni di garanzia di riacquisto!



*Cuscino
adatti*
p. 350

- Disponibile in più colori
- Legno massiccio
- Di facile cura

Mobili
Scola
da

109⁰⁰



Sedia

55x50x83 cm (LxPxH), 46 cm Altezza seduta, 7,2 kg Peso

seduta quercia antica,
struttura nero
FT10070530
Conf. Pz. 2
Conf. 218,00
109,00

seduta marrone antico,
struttura nero
FT10070532
Conf. Pz. 2
Conf. 218,00
109,00

seduta nero, struttura nero
FT30025555
Conf. Pz. 2
Conf. 218,00
109,00



Sgabello

44.5x51x115 cm (LxPxH), 78 cm Altezza seduta, 8,5 kg Peso

seduta quercia antica,
struttura nero
FT30022742
Conf. Pz. 2
Conf. 270,00
135,00

seduta marrone antico,
struttura nero
FT30022743
Conf. Pz. 2
Conf. 270,00
135,00

seduta nero, struttura nero
FT30025554
Conf. Pz. 2
Conf. 270,00
135,00



Sedia
Diego
al pezzo solo
105⁰⁰



VEGA

Sedia Diego

La sua forma e il caratteristico schienale con aste in legno ricordano le sedie degli anni 50. In faggio laccato è disponibile nei colori bianco, nero e noce. Non far mancare questa sedia dallo stile retrò nel tuo locale.

Materiale: legno di faggio, laccato.



■ Legno massiccio



Sedia

49x50x86 cm (LxPxH), 46 cm Altezza seduta, 4.5 kg Peso

bianco
FT10099502
Conf. Pz. 2
Conf. 210,00
105,00

nero
FT10099503
Conf. Pz. 2
Conf. 210,00
105,00

noce
FT30025877
Conf. Pz. 2
Conf. 210,00
105,00

VEGA



Cuscino Feltro

Cuscino in feltro in diverse forme per un confort di seduta ottimale. Double face, da un lato è grigio chiaro, sull'altro lato è di colore antracite. Il cuscino può essere combinato con molte sedie del nostro assortimento.

Materiale: 100 % poliestere, lavabile a 30 °C.
Colore: antracite/grigio chiaro



Cuscino rettangolare

36x32x1 cm (LxLxH)
FT30026431
Conf. Pz. 4
Conf. 76,40
19,10

Cuscino trapezoidale

32x36x1 cm (LxLxH)
FT30026432
Conf. Pz. 4
Conf. 76,40
19,10



Cuscino rotondo

33x1 cm (ØxH)
FT30026429
Conf. Pz. 4
Conf. 76,40
19,10

35x1 cm (ØxH)
FT30026430
Conf. Pz. 4
Conf. 76,40
19,10

Sedia
Enora
al pezzo solo

134⁰⁰



VEGA

Sedia Enora

Sedia moderna in stile nordico. Molto confortevole grazie allo schienale ricurvo ed elaborato. Ottimo da abbinare a molti altri prodotti VEGA. Incl. piedini in plastica. Consegnata montata. Disponibile in diversi colori.

Materiale: legno massiccio di faggio, laccato colorato. Facile da pulire!



Consegne

Non importa
quanto ordini:
spese di spedizione
max 10,00€ + IVA

■ Legno massiccio



Sedia

61x47x78.5 cm (LxPxH), 46 cm Altezza seduta, 6.7 kg Peso

grigio chiaro
FT30046945
Conf. Pz. 2
Conf. 268,00
134,00

naturale
FT30046946
Conf. Pz. 2
Conf. 268,00
134,00

nero
FT30046947
Conf. Pz. 2
Conf. 268,00
134,00



Mobili Duneo p. 364

COLORATE & ALLA moda

VEGA

Sedia a dondolo Emeo con braccioli

Sedia a dondolo Emeo dal design moderno ma senza tempo, combinata con la scocca della seduta Emeo con braccioli. Staffe in faggio naturale. Consegnata parzialmente assemblata, facile da pulire.

Struttura: legno, acciaio. Seduta: plastica.



- Combinabile
- Sistema modulare
- Di facile cura

Sedia a dondolo Emeo al pezzo solo

85⁰⁰



Sedia a dondolo con braccioli

69x58x82,5 cm (LxPxH), 45 cm Altezza seduta, 6 kg Peso

seduta nero, struttura quercia/naturale
FT30107060
Conf. Pz. 2
Conf. 170,00
85,00

seduta ecrù, struttura quercia/naturale
FT30107061
Conf. Pz. 2
Conf. 170,00
85,00

seduta senape, struttura quercia/naturale
FT30107059
Conf. Pz. 2
Conf. 170,00
85,00

seduta verde oliva, struttura quercia/naturale
FT30107080
Conf. Pz. 2
Conf. 170,00
85,00

seduta marsala, struttura quercia/naturale
FT30107058
Conf. Pz. 2
Conf. 170,00
85,00



Sedia
Emeo
al pezzo solo
70⁰⁰

VEGA

Sedie Emeo

Sedia dal design moderno e allo stesso tempo senza tempo, che con il suo sistema modulare offre molte possibilità di combinazione. Potrai assemblare le tue sedie secondo i tuoi gusti! Con piedini in plastica che proteggono il pavimento e sedile ergonomico per una seduta confortevole e rispettosa della schiena. Disponibile con o senza braccioli. Facile da pulire. Materiale: misto legno-acciaio, seduta in plastica.



- Combinabile
- Sistema modulare
- Di facile cura

**Seduta con braccioli**

58x50x40.5 cm (LxPxH), 45 cm Altezza seduta, 69 cm Altezza bracciolo, 3 kg Peso

nero FT30024826 Conf. Pz. 2 Conf. 90,00 45,00	ecrù FT30024825 Conf. Pz. 2 Conf. 90,00 45,00	senape FT30024819 Conf. Pz. 2 Conf. 90,00 45,00	verde oliva FT30046776 Conf. Pz. 2 Conf. 90,00 45,00	marsala FT30046775 Conf. Pz. 2 Conf. 90,00 45,00
---	---	---	--	--

**Seduta senza braccioli**

45x50x42 cm (LxPxH), 45 cm Altezza seduta, 2,2 kg Peso

nero FT30024820 Conf. Pz. 2 Conf. 68,00 34,00	ecrù FT30024823 Conf. Pz. 2 Conf. 68,00 34,00	senape FT30024822 Conf. Pz. 2 Conf. 68,00 34,00	verde oliva FT30046765 Conf. Pz. 2 Conf. 68,00 34,00	marsala FT30046764 Conf. Pz. 2 Conf. 68,00 34,00
---	---	---	--	--

Struttura sedia

44x42x42 cm (LxPxH), 45 cm Altezza seduta, 2 kg Peso

quercia/naturale FT30024824 Conf. Pz. 2 Conf. 112,00 56,00	nero FT30024821 Conf. Pz. 2 Conf. 112,00 56,00
--	--



VEGA

Sedia Alina

Sedia classica, in stile bistro. Realizzata in faggio massiccio, lavorato secondo una tecnica tradizionale, è resistente, leggera e stabile, nonché di facile cura. Manutenzione facile!



■ Legno massiccio



Sedia Alina
al pezzo solo
99⁰⁰

Sedia

43x45x79 cm (LxPxH), 46 cm Altezza seduta, 3.6 kg Peso

noce
FT10095118
Conf. Pz. 2
Conf. 198,00
99,00

nero
FT10095139
Conf. Pz. 2
Conf. 198,00
99,00

grigio chiaro
FT30045404
Conf. Pz. 2
Conf. 198,00
99,00

bianco vintage
FT30045402
Conf. Pz. 2
Conf. 198,00
99,00

VEGA

Sgabello da bar Hugo

Sgabello da bar con poggiatesta, in tipico stile bistro. Realizzato in faggio massiccio, lavorato secondo una tecnica tradizionale, è resistente e di facile cura. Manutenzione facile!



■ Legno massiccio



Sgabello da bar Hugo
al pezzo solo
119⁰⁰

Sgabello da bar

37x37x80 cm (LxPxH), 80 cm Altezza seduta, 3.6 kg Peso

seduta noce, struttura noce
FT10095117
Conf. Pz. 1
119,00

nero
FT10095138
Conf. Pz. 1
119,00

VEGA

Sedia Elia

Sedia classica, in stile bistro, di alta qualità. Realizzata in faggio massiccio, lavorato secondo una tecnica tradizionale, è resistente e stabile, nonché di facile cura. Disponibile in 2 tinte. Manutenzione facile!



■ Legno massiccio



Sedia Elia
al pezzo solo
142⁰⁰

Sedia

62x48.5x77 cm (LxPxH), 46 cm Altezza seduta, 70 cm Altezza bracciolo, 4.3 kg Peso

noce
FT10095115
Conf. Pz. 1
142,00

nero
FT10095129
Conf. Pz. 1
142,00



VEGA

Sedia Vienna

Con il suo schienale curvo, questa sedia è uno dei classici del bistrò per eccellenza, che irradia un'atmosfera "francese". Legno di faggio massiccio, quindi robusto e stabile, ma leggero. Materiale: faggio massiccio, tinto e verniciato. Facile da pulire!



Sedia
Vienna
al pezzo solo

99⁰⁰

■ Legno massiccio

**Sedia**

44x53.5x88 cm (LxPxH), 46 cm Altezza seduta, 3,2 kg Peso

noce
FT10094373
Conf. Pz. 2
Conf. 198,00
99,00

nero
FT10094374
Conf. Pz. 2
Conf. 198,00
99,00

grigio chiaro
FT30045312
Conf. Pz. 2
Conf. 198,00
99,00

bianco vintage
FT30045311
Conf. Pz. 2
Conf. 198,00
99,00

blu
FT30052845
Conf. Pz. 2
Conf. 198,00
99,00

verde
FT30052846
Conf. Pz. 2
Conf. 198,00
99,00



Sgabello Havana da

115⁰⁰

3 anni Riacquisto Campioni

VEGA

Sgabello Havana

Questo sgabello da bar in legno massiccio di faggio tinto wengé o rovere massiccio è un'aggiunta gradita a qualsiasi ambiente classico ed elegante. Ricordati di ordinare la protezione per poggiatesta separatamente.

Materiale: legno massiccio di faggio tinto wengé o rovere massiccio, rivestimento seduta: similpelle.



Sgabello struttura quercia

44.5x49x113.5 cm (LxPxH), 78 cm Altezza seduta, 9 kg Peso

seduta nero, struttura quercia
FT10094075
Conf. Pz. 2
Conf. 252,00
126,00

seduta marrone, struttura quercia
FT10094076
Conf. Pz. 2
Conf. 252,00
126,00



Protezione poggiatesta per sgabello 2 pz.

34x2.2x1.6 cm (LxPxH)
argento
FT10094575
Conf. Pz. 1
5,80



Sgabello struttura wenge

44.5x49x113.5 cm (LxPxH), 75 cm Altezza seduta, 9 kg Peso

seduta nero, struttura wenge
FT10092253
Conf. Pz. 2
Conf. 230,00
115,00

seduta marrone, struttura wenge
FT10092252
Conf. Pz. 2
Conf. 230,00
115,00

seduta antracite, struttura wenge
FT10093655
Conf. Pz. 2
Conf. 230,00
115,00



Sgabello Batista al pezzo solo

139⁰⁰

Campioni



VEGA

Sgabello Batista

Sgabello da bar in un moderno mix di materiali in legno massiccio e pelle. Molto ergonomico. Poggiatesta con protezione in acciaio inox. Consegnato montato. Disponibile in diversi colori. Materiale struttura: rovere massiccio, laccato naturale. Rivestimento: pelle. Facile da pulire.

Dai bicchieri all'assortimento completo

Chiedi consiglio

0471 177 52 60

■ Poggiatesta con protezione inclusa

■ Di facile cura



Sgabello

54x44x99 cm (LxPxH), 78 cm Altezza seduta, 8.8 kg Peso

seduta bordeaux, struttura quercia
FT30026676
Conf. Pz. 2
Conf. 278,00
139,00

seduta marrone, struttura quercia
FT30026677
Conf. Pz. 2
Conf. 278,00
139,00

seduta nero, struttura quercia
FT30026679
Conf. Pz. 2
Conf. 278,00
139,00



Sedia
Campano
da

101⁰⁰



Sedia
Duneo
da

56⁰⁰

VEGA

Sedia Campano

La sedia è realizzata in rovere massiccio di alta qualità e ha una seduta ergonomica per un maggiore comfort. Le gambe sono dotate di piedini in plastica. Puoi abbinare i cuscini FELTRO a questa sedia.

Materiale: rovere massiccio, verniciato. Facile da pulire! Stabile! Comodo!



VEGA

Sedia Duneo

Questa serie di sedie in legno di quercia massiccio offre possibilità di combinazione quasi illimitate! Per i telai delle sedie è possibile scegliere tra due diverse versioni in legno di quercia massiccio. Compresi piedini in plastica per proteggere il pavimento.

Materiale telaio: quercia massiccia. Materiale seduta: Legno di faggio con rivestimento HPL. Robusto e resistente ai graffi! Può essere combinato individualmente!

■ Legno massiccio



Sedia

42x46x84 cm (LxPxH), 46 cm Altezza seduta, 7 kg Peso

quercia/naturale
FT10008446
Conf. Pz. 2
Conf. 202,00
101,00

tabacco verniciato
FT10008445
Conf. Pz. 2
Conf. 202,00
101,00



Seduta sedia

41x46x40 cm (LxPxH), 48 cm Altezza seduta, 2.8 kg Peso

sabbia
FT30002837
Conf. Pz. 2
Conf. 112,00
56,00

antracite
FT30002836
Conf. Pz. 2
Conf. 112,00
56,00

quercia/naturale
FT30054500
Conf. Pz. 2
Conf. 128,00
64,00



Struttura sedia

38x46x44 cm (LxPxH), 48 cm Altezza seduta, 2.7 kg Peso

quercia/naturale
FT30002838
Conf. Pz. 2
Conf. 136,00
68,00

quercia/tabacco
FT30002839
Conf. Pz. 2
Conf. 136,00
68,00

■ Legno massiccio



Sgabello Metallo da

135⁰⁰



Sgabello Rotondo da

101⁰⁰

VEGA

Sgabello Metallo

Questo sgabello da bar si ispira allo stile industriale di tendenza! La sua struttura è realizzata in robusto acciaio e acquista il suo aspetto vintage con una speciale laccatura. È possibile scegliere tra due varianti di seduta: la seduta in legno con l'incavo ergonomico è realizzata in legno massiccio di quercia di alta qualità, tinto e laccato grigio. La seduta imbottita è realizzata in similpelle di alta qualità dal look vintage. Pratiche guide in plastica sul lato inferiore proteggono il pavimento. Consegnato montato. Il diametro della seduta è di 38,5 cm. Materiale: struttura in acciaio. Seduta in legno massiccio o similpelle. Superficie laccata vintage.

Look industriale! Facile da pulire! Ottimo da combinare!



Sgabello con seduta imbottita

38x38x38.5x81 cm (LxPxH)
81 cm Altezza seduta
7.4 kg Peso
seduta marrone, struttura grigio
FT30014350
Conf. Pz. 1
157,00



Sgabello con seduta in legno

38x38x81 cm (LxPxH)
81 cm Altezza seduta
7.5 kg Peso
seduta quercia antica, struttura grigio
FT30014351
Conf. Pz. 1
135,00



VEGA

Sgabello Rotondo

Lo sgabello da bar ROTONDO si adatta perfettamente al look vintage di tendenza! Realizzato in legno massiccio di rovere, questo sgabello garantisce una seduta ergonomica grazie alla seduta smussata e al corrispondente incavo. L'anello poggipiedi in acciaio inox opaco, i piedini in plastica e le norme di stabilità e sicurezza sono altri punti di forza convincenti! Il diametro della seduta è di 34,5 cm.

Materiale: rovere massiccio, tinto, combinato con acciaio inox. Facile da pulire!

■ Legno massiccio



Sgabello

37x37x80 cm (LxPxH), 80 cm Altezza seduta, 5.2 kg Peso
quercia/naturale
FT10008472
Conf. Pz. 2
Conf. 202,00
101,00



quercia/tabacco verniciato
FT10008473
Conf. Pz. 2
Conf. 224,00
112,00



Sgabello
Rialto
al pezzo solo
84⁰⁰



Sgabello da bar
Escape
da
123⁰⁰

VEGA

Sgabello Rialto

Sgabello da bar in legno massiccio dall'eleganza classica. Disponibile con seduta in legno o con rivestimento in similpelle, resistente ed imbottito. Ordina separatamente il set di protezione per poggia piedi (cod. 10094576)

Rivestimento: similpelle. Struttura: faggio massiccio o rovere.



Sgabello

35x35x81 cm (LxPxH), 81 cm Altezza seduta, 7,6 kg Peso

seduta nero, struttura noce
FT10091705
Conf. Pz. 2
Conf. 180,00
90,00

seduta marrone, struttura noce
FT10092392
Conf. Pz. 2
Conf. 180,00
90,00

36x36x80 cm (LxPxH)
80 cm Altezza seduta
6,6 kg Peso
quercia/naturale
FT10092391
Conf. Pz. 2
Conf. 168,00
84,00

Protezione poggia piedi per sgabello

25x2.2x1.6 cm (LxPxH)
argento
FT10094576
Conf. Pz. 1
9,20



VEGA

Sgabello da bar Escape

Lo sgabello da bar Escape è un accessorio indispensabile per il tuo bar con un alto comfort. Il telaio dello sgabello in acciaio inox consiste in un tubo rotondo e poggia su un piede piatto e rotondo. Nel mezzo, è situato un poggia piedi. La costruzione estremamente stabile in acciaio inox ha un meccanismo girevole. Le sedute dello sgabello da bar abbinato, in varie misure, possono essere semplicemente avvitate alla colonna. Il materiale di fissaggio è incluso. Adatto solo per uso interno.

Telaio: acciaio. Seduta: similpelle.



Seduta 36x7 cm

36x36x7 cm (PxØxH)
7 cm Altezza seduta
0,5 kg Peso
seduta nero
FT10094402
Conf. Pz. 1
24,70



Seduta 36x14 cm

36x36x14 cm (PxØxH)
14 cm Altezza seduta
1,5 kg Peso
seduta nero
FT10094404
Conf. Pz. 1
29,20



Base sgabello

42x42x73 cm (PxØxH)
80 cm Altezza seduta
15 kg Peso
seduta argento, struttura argento
FT10094391
Conf. Pz. 1
123,00



Mobili Houston in stoffa p. 332



Tavolino
Cubo
al pezzo solo
230⁰⁰



Struttura per tavolo
lounge
Deven
da
53⁰⁰

VEGA

Tavolino Cubo

Il design classico in 3 pezzi può essere combinato alla perfezione con molti mobili da salotto. Sia singolarmente o collegati l'uno all'altro come si desidera. Con piedini a pavimento.
Materiale: acciaio, verniciato a polvere. Consegnata montata! Facile da pulire! Salvaspazio!
Colore: nero



49x49x50 cm (LxLxH)
24.5 kg Peso
FT30045436
Conf. Pz. 1
230,00

- Molto stabile
- Diverse combinazioni possibili

VEGA

Struttura per tavolo lounge Deven

L'elegante e sottile telaio in tubi d'acciaio saldati di 15x15 mm di spessore può essere abbinato a numerosi piani tavolo (www.vega-direct.com). Facile montaggio, consegnato smontato. Il piano tavolo viene semplicemente avvitato al telaio. Materiale di fissaggio incluso.
Materiale: acciaio verniciato a polvere
Colore: nero

Piano tavolo Antigo p. 379
Ancora più scelta

lusini.com

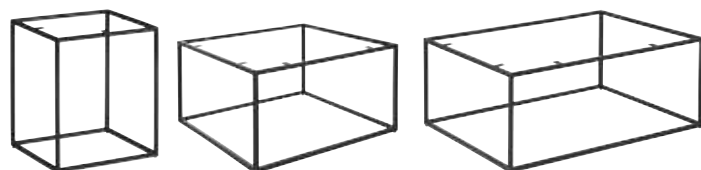

40x40x47 cm (LxPxH)
2.7 kg Peso
FT30014284
Conf. Pz. 1
53,00

60x60x33.5 cm (LxPxH)
3 kg Peso
FT10094785
Conf. Pz. 1
59,00

80x60x33.5 cm (LxPxH)
4 kg Peso
FT10094786
Conf. Pz. 1
70,00



La semplicità del MARMO



■ Vero marmo naturale

VEGA

Tavolino Tavolina

Tavolo di alta qualità in acciaio verniciato a polvere con piano in vero marmo naturale (Ø filo d'acciaio 10 mm). La superficie del piano del tavolo è molto facile da pulire. Il piano del tavolo è disponibile in diversi colori, che possono anche essere combinati molto bene. Adatto solo per uso interno. La fornitura comprende i pedini in plastica per la protezione del pavimento con inserti in feltro.

Telaio: acciaio verniciato a polvere. Piano tavolo: marmo naturale

Tavolino
Tavolina
al pezzo solo

185⁰⁰



Tavolino rotondo

60x46 cm (ØxH), 20 kg Peso

bianco
FT30053599
Conf. Pz. 1
185,00

nero
FT30053598
Conf. Pz. 1
185,00



Tavolino quadrato

50x50x46 cm (LxLxH), 20 kg Peso

bianco
FT30053601
Conf. Pz. 1
185,00

nero
FT30053600
Conf. Pz. 1
185,00



Sgabello Metalio p. 358



Mobili
Torres
da

250⁰⁰

- Legno massiccio
- Particolarmente resistente ai graffi

VEGA

Mobili Torres

Il look industriale è uno dei nuovi trend nella ristorazione. Questa serie di mobili presenta strutture in acciaio volutamente verniciate non a polvere in modo da mantenere l'originale aspetto dell'acciaio. Quando la luce si riflette sulla struttura di questi mobili dall'aspetto vintage si crea un effetto di finta corrosione, lo stile industriale viene ripreso anche dai bulloni a vista e viene completato dai piani in quercia massiccia che contraddistinguono il tavolo e la panca. Questa serie di mobili si adatta perfettamente ai piani tavolo Antigo (www.lusini.com). Materiale telaio: acciaio laccato. Piano tavolo: legno massiccio di quercia certificato FSC®.



Panca

148x38x45 cm (LxPxH), 45 cm Altezza seduta, 18.5 kg Peso

quercia antica
FT10097725
Conf. Pz. 1
250,00

quercia antica/marrone
FT30002572
Conf. Pz. 1
250,00



Tavolo quadrato

80x80x75 cm (LxLxH), 26.7 kg Peso

quercia antica
FT30001920
Conf. Pz. 1
349,00

quercia antica/marrone
FT30002513
Conf. Pz. 1
349,00



Tavolo rettangolare

160x80x75 cm (LxLxH), 27.5 kg Peso

quercia antica
FT10097724
Conf. Pz. 1
449,00

quercia antica/marrone
FT30002503
Conf. Pz. 1
449,00



Tavolo quadrato

70x70x110 cm (LxLxH), 31.5 kg Peso

quercia antica
FT10070189
Conf. Pz. 1
400,00

quercia antica/marrone
FT30002533
Conf. Pz. 1
400,00



Tavolo

120x70x110 cm (LxLxH), 39 kg Peso

quercia antica
FT10070190
Conf. Pz. 1
440,00

quercia antica/marrone
FT30002532
Conf. Pz. 1
440,00



Il marchio della gestione forestale responsabile



Sedia Milaria p. 315

- Combinabile
- Di facile cura

Nuovo look

IN STILE VINTAGE



Tavolo quadrato
80x76x80 cm (LxHxP), 26.5 kg Peso

quercia/naturale/bianco
FT30053447
Conf. Pz. 1
340,00



quercia/tabacco/nero
FT30053446
Conf. Pz. 1
340,00

VEGA

Tavolo Noto

Tavolo in stile barocco classico con struttura in legno di faggio massiccio e piano del tavolo in legno di quercia impiallacciato. Elegante e di alta qualità grazie all'elaborato lavoro di fresatura e tornitura sul telaio e sul piano del tavolo. Molto facile da montare. Altezza del telaio 8,5 cm, spessore del piano del tavolo 2,8 cm. Disponibile in diversi colori. Misure speciali su richiesta. Materiale telaio: legno di faggio massiccio certificato FSC®. Materiale piano tavolo: legno di quercia impiallacciato certificato FSC®. Facile da pulire! Combinabile!

Tavolo
Noto
da

340⁰⁰



Il marchio della
gestione forestale
responsabile



Tavolo rettangolare
160x76x80 cm (LxHxP), 44 kg Peso

quercia/naturale/bianco
FT30053445
Conf. Pz. 1
400,00



quercia/tabacco/nero
FT30053448
Conf. Pz. 1
400,00



Consegne

Non importa
quanto ordini:
spese di spedizione
max 10,00€ + IVA



- Particolarmente resistente ai graffi
- Di facile cura

VEGA

Mobili Duneo

Questa serie di mobili in legno massiccio di faggio e quercia offre possibilità di combinazioni quasi illimitate! Grazie al rivestimento HPL di alta qualità, i piani del tavolo e la scocca del sedile sono robusti, resistenti ai graffi e facili da pulire. Bordi in legno massiccio di faggio oleato. Le gambe del tavolo sono disponibili in legno massiccio di quercia o faggio, il telaio della sedia è disponibile in due versioni in legno di quercia massiccio. Compresi i piedini in plastica per proteggere il pavimento.

Materiale: legno massiccio (quercia o faggio). Altezza seduta: 48 cm. Robusto e resistente ai graffi! Può essere combinato individualmente!

Crea la tua sedia



Seduta sedia

41x46x40 cm (LxPxH), 2,8 kg Peso

sabbia
FT30002837
Conf. Pz. 2
Conf. 112,00
56,00

antracite
FT30002836
Conf. Pz. 2
Conf. 112,00
56,00

quercia/naturale
FT30054500
Conf. Pz. 2
Conf. 128,00
64,00



Prezzo totale
110⁰⁰

Prezzo totale
260⁰⁰

Prezzo totale
160⁰⁰

Struttura sedia

38x46x44 cm (LxPxH), 2,7 kg Peso

quercia/naturale
FT30002838
Conf. Pz. 2
Conf. 136,00
68,00

quercia/tabacco
FT30002839
Conf. Pz. 2
Conf. 136,00
68,00

Crea il tuo tavolo



Piano tavolo quadrato

75x75x2.5 cm (LxLxH), 10,7 kg Peso

sabbia	antracite	quercia/naturale
FT30002831	FT30002830	FT30054496
Conf. Pz. 1	Conf. Pz. 1	Conf. Pz. 1
159,00	157,00	157,00



Piano tavolo rotondo

100x2.5 cm (ØxH), 14,9 kg Peso

sabbia	antracite	quercia/naturale
FT30002824	FT30002825	FT30054497
Conf. Pz. 1	Conf. Pz. 1	Conf. Pz. 1
300,00	300,00	300,00



Piano tavolo quadrato

55x55x2.5 cm (LxLxH), 5,8 kg Peso

sabbia	antracite	quercia/naturale
FT30002829	FT30002828	FT30054495
Conf. Pz. 1	Conf. Pz. 1	Conf. Pz. 1
112,00	112,00	112,00



Piano tavolo rotondo

60x2.5 cm (ØxH), 5,4 kg Peso

sabbia	antracite	quercia/naturale
FT30002827	FT30002826	FT30054499
Conf. Pz. 1	Conf. Pz. 1	Conf. Pz. 1
145,00	145,00	145,00



Piano tavolo quadrato

140x75x2.5 cm (LxLxH), 19,9 kg Peso

sabbia	antracite	quercia/naturale
FT30002835	FT30002834	FT30054498
Conf. Pz. 1	Conf. Pz. 1	Conf. Pz. 1
250,00	250,00	250,00



Gambe tavolo alto

73.4 cm (H), 4,5 kg Peso

quercia/naturale	faggio/tabacco
FT30002842	FT30002841
Conf. Pz. 4	Conf. Pz. 4
Conf. 136,00	Conf. 136,00
34,00	34,00



Piano tavolo quadrato

80x55x2.5 cm (LxLxH), 8,4 kg Peso

sabbia	antracite	quercia/naturale
FT30002833	FT30002832	FT30054494
Conf. Pz. 1	Conf. Pz. 1	Conf. Pz. 1
146,00	146,00	146,00



Gambe tavolo basso

42.9 cm (H), 1,4 kg Peso

quercia/naturale	faggio/tabacco
FT30002844	FT30002843
Conf. Pz. 4	Conf. Pz. 4
Conf. 89,60	Conf. 89,60
22,40	22,40



■ Legno massiccio

VEGA

Mobili Campano

La serie di mobili Campano convince per la sua alta qualità e la sua semplicità. Il materiale di base è di alta qualità, in legno massello di quercia nei colori naturale e tinto tabacco. La sedia è provvista di una cavità sul sedile per una seduta ergonomica ed un confort ottimale. Il tavolo disponibile in diverse misure è leggermente lucido e di facile pulizia. Molto convenienti e altamente funzionali. Il tavolo può essere allungato con i piani tavolo venduti separatamente e il set di collegamento. Quando non vengono utilizzate, le barre di collegamento vengono riposte sotto il tavolo. I mobili sono dotati di piedini in plastica per essere spostati comodamente. Materiale: rovere massiccio, tinto. Altezza seduta: 46 cm. Facile da pulire! Funzionale!



Mobili
Campano
da

101⁰⁰



Consegne

Non importa
quanto ordini:
spese di spedizione
max 10,00€ + IVA



Sedia

42x46x84 cm (LxPxH), 46 cm Altezza seduta, 7 kg Peso

tabacco verniciato
FT10008445
Conf. Pz. 2
Conf. 202,00
101,00

quercia/naturale
FT10008446
Conf. Pz. 2
Conf. 202,00
101,00

Tavolo quadrato

80x80x77 cm (LxLxH)
29.8 kg Peso
quercia/naturale
FT10008452
Conf. Pz. 1
320,00

Tavolo rettangolare

140x80x77 cm (LxLxH)
45.5 kg Peso
quercia/naturale
FT10008454
Conf. Pz. 1
430,00



■ Legno massiccio

Mobili
Damiano
da

300⁰⁰

Cuscino per panca Damiano lusini.com



VEGA

Mobili Damiano

I mobili Damiano in faggio o quercia massiccia si distinguono per la loro robustezza e sobrietà del design. Daranno alla tua sala uno stile autentico e originale. Consegnati in kit, montaggio semplice. Lo sgabello viene fornito montato.

Poggipiedi in metallo. Tavolo: spessore piano 1,8 cm, bordo 3,6 cm

Materiale: legno massiccio quercia o faggio. Di facile cura!

Colore: quercia



Panca quercia

160x38x45 cm (LxPxH)

26.1 kg Peso

FT10093410

Conf. Pz. 1

300,00



Tavolo

160x80x77 cm (LxLxH)

45.9 kg Peso

FT10093407

Conf. Pz. 1

499,00



Tavolo alto

70x70x110 cm (LxLxH)

45.2 kg Peso

FT10093943

Conf. Pz. 1

450,00



Tavolo alto

70x120x110 cm (LxLxH)

49.8 kg Peso

FT10093945

Conf. Pz. 1

529,00

VEGA

Mobili Toronto

Elegante, durevole e comoda la serie di mobili Toronto ti impressionerà per design e qualità. Con i suoi piedi obliqui e il piano smussato ispirerà i tuoi ospiti. Tavoli, tavolini da bar, sedie da bar e panche sono fatte in legno di quercia d'alta qualità e sono disponibili nelle varianti naturale e tabacco. Le gambe dello sgabello da bar sono fatte in acciaio spazzolato. Barre in acciaio poste sotto la base impediscono alla stessa di perdere la forma. Altra particolarità: i tavolini e gli sgabelli da bar sono leggermente più bassi dei tradizionali mobili da bar. Coscicche non risultino così prepotentemente presenti nel tuo ambiente, facilitando i tuoi ospiti, sia che stiano seduti che siano in piedi. La seduta della panca e degli sgabelli assicurano una seduta comoda e confortevole ai tuoi ospiti, che saranno invogliati a restare nel tuo bar più a lungo.

Quercia di alta qualità!

Materiale: quercia di alta qualità!

Colore: quercia/naturale, seduta quercia/naturale struttura quercia



Sgabello da bar

46x46x65 cm (LxPxH)

4.6 kg Peso

FT30003548

Conf. Pz. 2

Conf. 180,00

90,00





Mobili
Toronto
da
90⁰⁰

■ Altezza intermedia per
sgabello e tavolo

■ Legno massiccio



Panca 140x45 cm
140x38x45 cm (LxPxH)
23 kg Peso
FT30003536
Conf. Pz. 1
213,00



Panca 180x45 cm
180x38x45 cm (LxPxH)
27 kg Peso
FT30003534
Conf. Pz. 1
260,00



Tavolo alto
70x70x96 cm (LxLxH)
40 kg Peso
FT30003540
Conf. Pz. 1
320,00



Tavolo alto
120x70x96 cm (LxLxH)
43.5 kg Peso
FT30003538
Conf. Pz. 1
430,00



Tavolo
80x80x75 cm (LxLxH)
35 kg Peso
FT30003546
Conf. Pz. 1
320,00



Tavolo
140x80x75 cm (LxLxH)
48 kg Peso
FT30003544
Conf. Pz. 1
430,00



Tavolo
180x80x75 cm (LxLxH)
57 kg Peso
FT30003542
Conf. Pz. 1
540,00



Sgabello Havana p. 356

Tavolo alto
New Jersey
da
260⁰⁰



Tavolo
New Jersey
da
173⁰⁰

VEGA

Tavolo alto New Jersey

Il piano tavolo è in legno impiallacciato e le gambe del tavolo sono in legno massello di faggio impiallacciato. Spessore piano di lavoro 3,5 cm. Dimensioni dei piedi: 10x10 cm. Fornito in kit - facile montaggio, consegnato smontato.



Tavolo alto quadrato

70x70x110 cm (LxLxH), 30.2 kg Peso

frassino tinto noce
FT10089475
Conf. Pz. 1
260,00

quercia/naturale
FT10089890
Conf. Pz. 1
300,00



Protezione poggia-piedi 4 pz.

55x2.6x1.6 cm (LxPxH)
argento
FT10094573
Conf. Pz. 1
14,80



Tavolo alto rettangolare

120x70x110 cm (LxLxH), 41.1 kg Peso

frassino tinto noce
FT10089476
Conf. Pz. 1
360,00

quercia/naturale
FT10089891
Conf. Pz. 1
420,00



Protezione poggia-piedi per tavolo 4 tg.

argento
FT10094574
Conf. Pz. 1
20,70

VEGA

Tavolo New Jersey

Questa serie con gambe in faggio massiccio impiallacciato e piano tavolo impiallacciato è un arredamento universale! Spessore piano di lavoro: 3,5 cm. Dimensioni dei piedi: 5x5 cm. Fornito in kit - facile montaggio, consegnato smontato.



Tavolo quadrato

frassino tinto noce

70x70x75.5 cm (LxLxH)
18.3 kg Peso
FT10089472
Conf. Pz. 1
173,00



Tavolo quadrato

quercia/naturale

70x70x75.5 cm (LxLxH)
18.3 kg Peso
FT10089867
Conf. Pz. 1
191,00

80x80x75.5 cm (LxLxH)
22.2 kg Peso
FT10089868
Conf. Pz. 1
195,00



Tavolo rettangolare

frassino tinto noce

120x70x75.5 cm (LxLxH)
25.7 kg Peso
FT10089474
Conf. Pz. 1
209,00



Tavolo rettangolare

quercia/naturale

120x70x75.5 cm (LxLxH)
25.7 kg Peso
FT10089869
Conf. Pz. 1
230,00

120x80x75.5 cm (LxLxH)
27.4 kg Peso
FT10089868
Conf. Pz. 1
250,00



Tavolo lounge
New Jersey
da
115⁰⁰

Serie di mobili Teatro p. 312



Tavolo
Murphy
da
202⁰⁰

VEGA

Tavolo lounge New Jersey

Tavoli e tavoli alti da interno. Consegnati in kit, facili da montare. Gambe in faggio massiccio verniciato (eccetto naturale), piano in HPL contropiallacciato. Facile da pulire! Solo per uso interno!



VEGA

Tavolo Murphy

Belli, robusti e resistenti - i nostri tavoli di facile manutenzione rispondono perfettamente a queste esigenze: telaio in faggio massiccio naturale, tinto noce o quercia impiallacciata (naturale o tinta color tabacco). Consegnato in kit, manuale di montaggio nella confezione.



Tavolo lounge
55x55x45 cm (LxPxH), 8.5 kg Peso

frassino tinto noce
FT10089470
Conf. Pz. 1
115,00



quercia/naturale
FT10089795
Conf. Pz. 1
144,00



Tavolo quadrato
80x80x75.5 cm (LxLxH), 26.8 kg Peso

frassino tinto noce
FT10089468
Conf. Pz. 1
202,00



quercia/naturale
FT10089804
Conf. Pz. 1
213,00



Tavolo lounge
90x55x45 cm (LxPxH), 11.5 kg Peso

frassino tinto noce
FT10089530
Conf. Pz. 1
148,00



quercia/naturale
FT10089794
Conf. Pz. 1
162,00



Tavolo rettangolare
120x80x75.5 cm (LxLxH), 33.6 kg Peso

frassino tinto noce
FT10089469
Conf. Pz. 1
260,00



quercia/naturale
FT10089805
Conf. Pz. 1
270,00



Appendiabiti
 Appendio
 da
320⁰⁰



VEGA

Appendiabiti Appendio

Molto stabile e ben saldo grazie alla piastra di base in acciaio, offre molto spazio ai tuoi ospiti grazie ai suoi 20 ganci in acciaio opaco. Anche i montanti che reggono gli ombrelli sono in acciaio opaco.

Materiale: quercia verniciata naturale o tabacco, acciaio.



VEGA

Appendiabiti Yara

Questo appendiabiti in faggio massiccio verniciato troverà una collocazione perfetta all'interno del tuo locale. Fornito in 3 pezzi, facile da montare.

Materiale: faggio massiccio verniciato.

Colore: marrone scuro



■ Legno massiccio

Appendiabiti

50x50x180 cm (LxPxH), 32 kg Peso

quercia/naturale
 FT30001698
 Conf. Pz. 1
 320,00

tabacco verniciato
 FT30001699
 Conf. Pz. 1
 320,00



Appendiabiti
 Yara
 al pezzo solo
139⁰⁰

■ Portaombrelli integrato

43x40x184 cm (LxPxH)
 4.5 kg Peso
 FT10090225
 Conf. Pz. 1
 139,00

Corpo principale per separatore
Yara
al pezzo solo

179⁰⁰

■ Legno massiccio

VEGA

Separatore Diviso

Se siete alla ricerca di un sistema divisorio intercambiabile che può essere utilizzato da solo nella stanza o sulla parete, questo divisorio è un'ottima scelta! L'elemento base in legno naturale è disponibile in diversi colori, che formano un bel contrasto con la base di colore acciaio inox. L'altezza della parete divisoria è determinata dal numero di elementi costruttivi e dai diversi ripiani, ad esempio i vasi per piante. In combinazione con i ripiani in vetro bianco, il divisorio può essere illuminato, l'elemento base è dotato di una canalina per cavi per un'installazione elettrica invisibile. Tutti gli articoli vengono consegnati assemblati, i singoli elementi possono essere facilmente collegati tra loro. Combinabile individualmente!



1. Corpo principale per separatore



Corpo principale per separatore
25x80x80 cm (LxPxH), 22 kg Peso

quercia
FT30110735
Conf. Pz. 1
179,00

tabacco
FT30110737
Conf. Pz. 1
179,00

antracite
FT30110736
Conf. Pz. 1
179,00

2. Elemento aggiuntivo per separatore



Elemento aggiuntivo per separatore
25x80x21.5 cm (LxPxH), 7 kg Peso

quercia
FT30110743
Conf. Pz. 1
78,00

tabacco
FT30110742
Conf. Pz. 1
78,00

antracite
FT30110741
Conf. Pz. 1
78,00

3. Ripiano



Ripiano

25x80x3.6 cm (LxPxH), 2.31 kg Peso

quercia
FT30110740
Conf. Pz. 1
28,00

tabacco
FT30110739
Conf. Pz. 1
28,00

antracite
FT30110738
Conf. Pz. 1
28,00



Ripiano per portafiori Diviso II.

25x80x3.6 cm (LxPxH), 1.33 kg Peso

quercia
FT30110745
Conf. Pz. 1
28,00

tabacco
FT30110746
Conf. Pz. 1
28,00

antracite
FT30110744
Conf. Pz. 1
28,00



Portafiori

58.5x16.5x14 cm (LxLxH)
0.4 kg Peso
nero
FT30108533
Conf. Pz. 1
13,00



- Legno massiccio
- Combinabile



Portabottiglie



Adattatore



Carrello da servizio
Odisseo
da

400⁰⁰

VEGA

Carrello da servizio Odisseo

Il carrello da servizio ODISSEO colpisce per la sua versatilità e qualità. La struttura è realizzata in legno di rovere massiccio, disponibile in due varianti ed ha maniglie in acciaio inox. Con i suoi due ripiani grandi (2/1 GN) e due piccoli (1/1 GN) può essere combinato con tutti i prodotti Vega in dimensioni GN. Le ruote del carrello sono scorrevoli e hanno superficie morbida per non rovinare il pavimento. Combinabile con tutti gli accessori per buffet (tagliere, alzata per caraffe, portabottiglie). Portata massimo ripiano: 40kg.



1. Carrello da ristorante incl. ruote



Carrello da ristorante incl. ruote

114x35.5x92.5 cm (LxPxH), 24 kg Peso

quercia/naturale
FT30051956
Conf. Pz. 1
400,00

tabacco verniciato
FT30051955
Conf. Pz. 1
400,00

2. Completa il tuo carrello con i nostri accessori



Portabottiglie

32.5x53x2.5 cm (LxPxH)
4x Ø 92 mm, 5x Ø 75 mm

quercia
FT30030766
Conf. Pz. 1
50,00

noce
FT30030767
Conf. Pz. 1
59,00

Adattatore

54.5x34x4 cm (LxPxH)

quercia
FT30024592
Conf. Pz. 1
45,00

tabacco verniciato
FT30024593
Conf. Pz. 1
51,00

Contenitore GN 1/1

53x32.5x6.5 cm (LxLxP)

melamina
bianco
FT10006315
Conf. Pz. 1
16,00

melamina
nero
FT10006324
Conf. Pz. 1
16,00

Acciaio 18/10
argento
FT10081630
Conf. Pz. 1
19,00



VEGA

Credenza portaposate Classic

Le nostre credenze portaposate sono molto pratiche e ti aiutano a tenere sempre a portata di mano posate, menu e condimenti. Allo stesso tempo, il mobile può anche fungere da divisorio decorativo, in quanto la parete posteriore è impiallacciata e laccata. Pratico cassetto con 6 scomparti (LxL 13xL 13x32 cm) o 3 scomparti (LxL 17xL 17x32 cm) per posate, tovaglioli e molto altro ancora. Gli alloggiamenti portaposate sono rivestiti in feltro. Nel vano laterale dell'anta è presente un ripiano regolabile in altezza (per il modello grande LxLxL 36xL 36x38 cm, per il modello piccolo LxL 58,5x33,0 cm). Ci sono 2 o 3 opzioni di scaffalature, la distanza è di 10 cm ciascuna. Nel vano laterale aperto (solo per il modello più grande) ci sono due ripiani (LxL 58xL 58x38 cm).

Materiale: legno impiallacciato! La credenza bianca è laccata!

Consegnata montata!

Colore: marrone

■ Consegnato montato

Credenza portaposate
Classic
da

380⁰⁰



62x38x105 cm (LxPxH)
37 kg Peso
FT10092917
Conf. Pz. 1
380,00

100x38x105 cm (LxPxH)
52.9 kg Peso
FT10091691
Conf. Pz. 1
510,00

VEGA

Credenza portaposate Prado

Credenza portaposate di alta qualità impiallacciate in vero legno. Cassetti adatti per portaposate VEGA (codice articolo 10040036, 10049439). Guide per cassetti di qualità con meccanismo di chiusura soft-closing. Cerniere di qualità professionale, con 4 ripiani (codice articolo 10092924 con 2 ripiani), spessore 12 mm, ripiani regolabili in altezza. Ci sono 17 possibilità di combinazione dei ripiani, distanziati di 3 cm l'uno dall'altro. Maniglie interamente in metallo. Pannello posteriore in qualità a vista per un aspetto perfetto a tutto tondo. Per le credenze portaposate sono disponibili accessori coordinati.

Materiale: legno impiallacciato. Consegnata montata!

Colore: marrone manico argento

■ Consegnato montato

Credenza portaposate
Prado
da

360⁰⁰



66x47x105 cm (LxPxH)
51.3 kg Peso
FT30108193
Conf. Pz. 1
360,00

127x47x105 cm (LxPxH)
89.7 kg Peso
FT30108192
Conf. Pz. 1
519,00



VEGA

Connettore per sedie e poltrone

Adatto per le sedie e poltrone Banchetto e Company.
Colore: nero

12x3x3 cm (LxPxH)

nero

FT10092111

Conf. Pz. 2

Conf. 4,60

2,30

adatto al FT10093928, FT10093720



VEGA

Sedia Banchetto

Queste pratiche sedie sono ideali per tutti i tipi di eventi. Sono impilabili e hanno seduta e schienale imbottiti. Le sedie sono disponibili con struttura in acciaio con finitura martellata con rivestimento rosso e blu o con struttura verniciata a polvere argento e rivestimento in tessuto nero. Il vantaggio: le sedie sono versatili e possono essere utilizzate con rivestimenti coordinati per feste come matrimoni o grandi banchetti.

Rivestimento: 100% poliestere. Impilabile! Ritardante di fiamma



Sedia Banchetto
al pezzo solo
45,00



Sedia Banchetto

44.5x59x92 cm (LxPxH), 47 cm Altezza seduta, 5,8 kg Peso

seduta blu, struttura grigio
FT10093928
Conf. Pz. 4
Conf. 180,00
45,00

seduta nero, struttura argento
FT10093720
Conf. Pz. 4
Conf. 180,00
45,00

VEGA

Sedia conferenza Monto

Moderna sedia da conferenza in una elegante combinazione di materiali. La seduta e lo schienale ergonomici sono realizzati in legno di faggio laminato di alta qualità. Struttura verniciata in wengé e telaio realizzato in tubolare d'acciaio verniciato a polvere nera da 16 mm. I piedini in plastica proteggono il pavimento. Le sedie Monto sono versatili e adatte ad ogni occasione, sia per la sala conferenze che al ristorante o al bar.

Materiale struttura: acciaio verniciato a polvere. Materiale seduta: legno di faggio laminato.
Colore: seduta noce struttura nero



Sedia conferenza
Monto
da
114,00



Sedia da conferenza senza braccioli

54x52x84 cm (LxPxH)
48 cm Altezza seduta
5,5 kg Peso
FT30099942
Conf. Pz. 2
Conf. 228,00
114,00

Sedia da conferenza con braccioli

60x52x84 cm (LxPxH)
48 cm Altezza seduta
5,5 kg Peso
FT30099943
Conf. Pz. 2
Conf. 298,00
149,00

VEGA



Tavolo e tavolo alto Klapbaro

KLAPBARO fa risparmiare spazio ed è facile da montare! Il piano del tavolo molto resistente di colore bianco o antracite con protezione dei bordi in plastica e il robusto telaio in tubo di acciaio verniciato a polvere sono ideali per l'uso quotidiano. Piegato, il tavolo richiede solo 15 cm di spazio.

Pieghevole. Resistente alle intemperie. Resistente ai graffi.
Resistente alle bruciature di sigaretta.

Tavolo e tavolo alto
Klapbaro
da
79⁰⁰



Tavolo pieghevole

70x73 cm (ØxH), 8.4 kg Peso

struttura antracite FT30002551 Conf. Pz. 1 79,00	struttura bianco FT30002552 Conf. Pz. 1 79,00
---	--

Tavolo alto

70x110 cm (ØxH), 10.5 kg Peso

struttura antracite FT30002534 Conf. Pz. 1 84,00	struttura bianco FT10090213 Conf. Pz. 1 84,00
---	--



Tavolo
Conferencio
da
320⁰⁰

Sedia Diego p. 350

MOBILI

VEGA



Tavolo banchetto

I tavoli sono disponibili in versione rotonda o rettangolare. Il telaio è realizzato da un tubo d'acciaio, 30,0x30,0x30,0x1,5 mm, verniciato a polvere con effetto martellato grigio. Piano tavolo: in truciolare di 18 mm con rivestimento melaminico e bordo in ABS di 2 mm di spessore resistente agli urti. I tavoli possono essere riposti in modo da risparmiare spazio grazie ad un semplice meccanismo di chiusura.



Tavolo Banchetto rettangolare

120x80x74 cm (LxLxH), 19 kg Peso

grigio FT10091197 Conf. Pz. 1 156,00	faggio naturale FT10091198 Conf. Pz. 1 156,00
---	--

Tavolo banchetto da

156⁰⁰

■ Con protezione
bordi in ABS

■ Particolarmente
resistente ai graffi

Tavolo Banchetto rotondo

150x74 cm (ØxH)
30 kg Peso
faggio naturale
FT10091199
Conf. Pz. 1
340,00



VEGA

Tavolo Conferencio

Puoi scegliere la struttura del tavolo, tra una struttura aperta o una struttura chiusa, sempre in acciaio verniciato a polvere. La struttura aperta ha l'ulteriore vantaggio che i tuoi ospiti possono sedersi comodamente su tutti i lati del tavolo. Tutte le strutture sono dotate di piedini in plastica sul lato inferiore per proteggere il pavimento. Grazie al rivestimento HPL di alta qualità, il piano tavolo è robusto, resistente ai graffi e facile da pulire. I bordi in ABS resistenti agli urti rendono il piano tavolo ancora più resistente e stabile. Il montaggio del piano del tavolo è semplice e sicuro - grazie ai fori con inserti filettati sul lato inferiore del piano del tavolo. Materiale: acciaio verniciato a polvere Piano tavolo con rivestimento HPL di alta qualità. Facili da pulire. Robusti.

Colore: marrone/nero



Tavolo chiuso

180x90x74 cm (LxLxH)
51.2 kg Peso
FT30051455
Conf. Pz. 1
340,00

Tavolo aperto

180x90x74 cm (LxLxH)
49.4 kg Peso
FT30051457
Conf. Pz. 1
320,00



PIANI TAVOLO

Robusti, facili da pulire ed eleganti: con i nostri piani tavolo valorizzi le tue portate.



NEW

Piano tavolo
Acerios
da
89⁰⁰

MOBILI



Base tavolo Piatta nera p. 383



Il marchio della
gestione forestale
responsabile

VEGA

Piano tavolo Acerios quadrato

Piani tavolo in look quercia di tendenza, realizzati con tavole impiallacciate in vero legno con colle in legno massiccio. I piani sono laccati opachi. Questo significa che mantengono il loro aspetto naturale e sono facili da pulire, basta strofinare con un panno umido! La laccatura rende la superficie molto robusta. Il materiale di montaggio è incluso con le basi tavolo. Adatti solo per uso interno. Impiallaccatura e legno di quercia certificato FSC®.

Materiale: impiallaccatura e legno di quercia certificato FSC®.

Colore: quercia selvatica

Piano tavolo quadrato

60x60x2.5 cm (LxLxH)

6.5 kg Peso

FT30108572

Conf. Pz. 1

89,00

70x70x2.5 cm (LxLxH)

9 kg Peso

FT30108569

Conf. Pz. 1

99,00

80x80x2.5 cm (LxLxH)

11.5 kg Peso

FT30108571

Conf. Pz. 1

119,00



Piano tavolo rettangolare

120x80x2.5 cm (LxLxH)

17.5 kg Peso

FT30108570

Conf. Pz. 1

159,00

160x80x2.5 cm (LxLxH)

23 kg Peso

FT30099994

Conf. Pz. 1

209,00





VEGA

Piano tavolo Spesso

Il piano tavolo Spesso convince per il suo aspetto naturale e la sua raffinatezza! Il piano è realizzato come un piano tavolo in laminato. Tuttavia, ha un bordo di taglio trasversale e uno spessore del materiale di 3,8 cm. Grazie alla sua superficie strutturata e alle naturali facce laterali, si crea una superficie otticamente vivace. Il materiale di fissaggio è incluso nelle basi tavolo.

Spessore materiale 3,8 cm! Laminato HPL! Resistente agli urti! Resistente all'abrasione ed ai graffi! Facile da pulire! Adatto solo per uso interno!

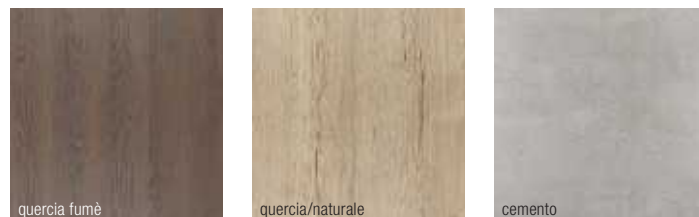

	Piano tavolo laminato quadrato		Piano tavolo laminato rettangolare
	68x68 cm (LxL)	80x80 cm (LxL)	120x80 cm (LxL)
	11.6 kg Peso	16 kg Peso	24 kg Peso
quercia fumè	FT10008425	FT10008429	FT10008433
quercia/naturale	FT10008427	FT10008431	FT10008435
cemento	FT10008426	FT10008430	FT10008434
	Conf. Pz. 1	Conf. Pz. 1	Conf. Pz. 1
	79,00	101,00	145,00

VEGA

Piano tavolo Maliana

I piani tavolo in legno o effetto metallo sono tanto belli quanto indistruttibili. Questo è garantito dal rivestimento: laminato di alta qualità che rende i tavoli robusti e resistenti e soddisfa i requisiti della norma DIN EN 438-3:2005. D'altra parte, i piani tavolo sono protetti da bordi ABS stabili e resistenti agli urti, spessi 2 mm. Il materiale di fissaggio è incluso nelle basi tavolo. Spessore del materiale: 2,5 cm! Resistente agli urti ed ai graffi. Facilità di cura. Adatti solo all'uso in ambienti interni.

- Con protezione bordi in ABS
- Particolarmente resistente ai graffi

Piano tavolo Maliana da **56⁰⁰**



	Piano tavolo rotondo		Piano tavolo quadrato			Piano tavolo rettangolare	
	60 cm (Ø)	100 cm (Ø)	60x60 cm (LxL)	68x68 cm (LxL)	80x80 cm (LxL)	80x60 cm (LxL)	120x80 cm (LxL)
	5.3 kg Peso	11 kg Peso	6.8 kg Peso	8.6 kg Peso	12 kg Peso	8.6 kg Peso	18 kg Peso
quercia/tabacco verniciato	FT30003927	FT30003924	FT30003903	FT30003910	FT30003916	FT30003890	FT30003867
quercia/marrone/grigio	FT30003926	FT30003923	FT30003901	FT30003908	FT30003914	FT30003888	FT30003885
quercia/naturale	FT30003928	FT30003872	FT30003902	FT30003909	FT30003915	FT30003889	FT30003876
quercia/wenge	FT30003865	FT30003877	FT30003906	FT30003912	FT30003900	FT30003893	FT30003878
pino rustico	FT30003869	FT30003874	FT30003896	FT30003898	FT30003919	FT30003895	FT30003887
metallo antico	FT30003863	FT30003875	FT30003904	FT30003897	FT30003917	FT30003891	FT30003868
	Conf. Pz. 1	Conf. Pz. 1	Conf. Pz. 1	Conf. Pz. 1	Conf. Pz. 1	Conf. Pz. 1	Conf. Pz. 1
	56,00	112,00	56,00	68,00	79,00	68,00	112,00

 **Rispondiamo alle tue domande**
WhatsApp (+39) 347 587 68 79
 Da lunedì a venerdì

VEGA

Piano tavolo Sumba

Piani tavolo con impiallacciatura in legno vero! Il materiale di fissaggio è incluso nelle basi tavolo.
Spessore del materiale: 3.5 cm! Solo per uso interno.



MOBILI

	Piano tavolo 80 cm		Piano tavolo quadrato				Piano tavolo rettangolare	
	80 cm (Ø)	50x50 cm (LxL)	60x60 cm (LxL)	70x70 cm (LxL)	80x80 cm (LxL)	120x80 cm (LxL)		
frassino tinto noce	10.9 kg Peso	6.1 kg Peso	8.5 kg Peso	10.8 kg Peso	15.3 kg Peso	23.8 kg Peso		
	FT10089623	FT10089620	FT10089621	FT10089624	FT10089625	FT10089529		
frassino tinto nero	FT10089615	FT10089612	FT10089613	FT10089616	FT10089617	FT10089618		
	Conf. Pz. 1	Conf. Pz. 1	Conf. Pz. 1	Conf. Pz. 1	Conf. Pz. 1	Conf. Pz. 1		
	96,00	58,00	69,00	84,00	96,00	120,00		
noce naturale	FT10089859	FT10089856	FT10089857	FT10089860	FT10089861	FT10089862		
quercia/naturale	FT10089827	FT10089824	FT10089825	FT10089828	FT10089829	FT10089830		
	Conf. Pz. 1	Conf. Pz. 1	Conf. Pz. 1	Conf. Pz. 1	Conf. Pz. 1	Conf. Pz. 1		
	100,00	63,00	74,00	89,00	100,00	120,00		

VEGA

Piano tavolo Antiguo

Realizzati in legno massiccio di quercia. I piani sono laccati opachi e colorati. In questo modo mantengono il loro aspetto naturale e sono molto facili da pulire con un panno umido! Grazie alla laccatura la superficie è resistente ai graffi. Il materiale di fissaggio è incluso nelle basi tavolo. Materiale: legno di quercia massiccio certificato FSC®. Spessore materiale: 3 cm! Puntoni metallici impediscono la deformazione del piano! Adatto solo per uso interno! Garanzia di riacquisto 3 anni!



Il marchio della gestione forestale responsabile

- Legno massiccio
- Particolarmente resistente ai graffi



	Piano tavolo quadrato				Piano tavolo rettangolare	
	40x40x3 cm (LxLxH)	60x60x3 cm (LxLxH)	70x70x3 cm (LxLxH)	80x80x3 cm (LxLxH)	80x60x3 cm (LxLxH)	120x80x3 cm (LxLxH)
	3.9 kg Peso	10 kg Peso	12.6 kg Peso	15.9 kg Peso	12.5 kg Peso	23.4 kg Peso
quercia antica	FT30014280	FT10099081	FT10099083	FT10099085	FT10099090	FT10099091
quercia antica/marrone	FT30014279	FT10008491	FT10008492	FT30014279	FT10008494	FT10008495
	Conf. Pz. 1	Conf. Pz. 1	Conf. Pz. 1	Conf. Pz. 1	Conf. Pz. 1	Conf. Pz. 1
	90,00	98,00	120,00	144,00	119,00	230,00



VEGA

Piano tavolo in legno massiccio Ken

Realizzato in legno massiccio di faggio e quercia. I piani naturali sono trattati con olio-cera, il colore tabacco è verniciato. In questo modo mantengono il loro aspetto naturale e sono molto facili da pulire - basta strofinare con un panno umido. Il materiale di fissaggio è incluso nelle basi tavolo.

Materiale: legno massiccio di faggio e quercia certificato FSC®. Spessore 3 cm! I puntoni metallici impediscono il deformarsi del piano. Adatto solo per uso interno. Garanzia di riacquisto 3 anni!



Il marchio della gestione forestale responsabile

	Piano tavolo laccato quadrato			Piano tavolo laccato rettangolare		
	60x60x3 cm (LxLxH)	70x70x3 cm (LxLxH)	80x80x3 cm (LxLxH)	80x60x3 cm (LxLxH)	120x80x3 cm (LxLxH)	
	8.6 kg Peso	11.5 kg Peso	14.9 kg Peso	11.2 kg Peso	22.2 kg Peso	
faggio/naturale	FT30101896	FT30101890	FT30101891	FT30101898	FT30101887	
faggio/tabacco verniciato	FT10089630	FT10089631	FT10089632	FT10089633	FT10089634	
	Conf. Pz. 1	Conf. Pz. 1	Conf. Pz. 1	Conf. Pz. 1	Conf. Pz. 1	
	100,00	110,00	129,00	110,00	191,00	
quercia/naturale	FT30101899	FT30101893	FT30101889	FT30101892	FT30101888	
	Conf. Pz. 1	Conf. Pz. 1	Conf. Pz. 1	Conf. Pz. 1	Conf. Pz. 1	
	129,00	135,00	160,00	135,00	250,00	

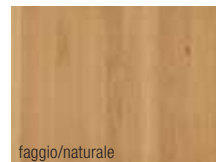

Piano tavolo
Marvani
da

56⁰⁰



VEGA

Piano tavolo Marvani

I piani tavolo MARVANI sono praticamente indistruttibili. Ciò è garantito da un lato dal rivestimento dei piani: laminato di alta qualità con una finitura in marmo di tendenza che rende i tavoli robusti e resistenti e soddisfa i requisiti della norma DIN EN 438-3:2005. Dall'altro lato i piani tavolo sono invece spazzolati e anodizzati, protetti da un bordo decorativo stabile e resistente agli urti in alluminio di 2 mm.

Combinabile! Può essere pulito con un panno umido! Resistente ai graffi!

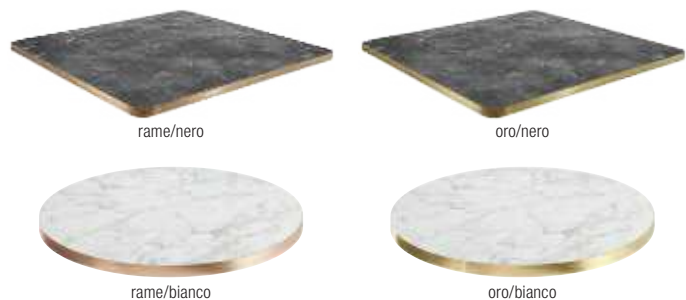

rame/nero

oro/nero

rame/bianco

oro/bianco

Piano tavolo rotondo

	50x2.5 cm (ØxH) 3 kg Peso	60x2.5 cm (ØxH) 6.8 kg Peso	80x2.5 cm (ØxH) 8 kg Peso
rame/nero	FT30044302	FT30044306	FT30044308
oro/nero	FT30044300	FT30044304	FT30044310
rame/bianco	FT30044303	FT30044307	FT30044309
oro/bianco	FT30044301	FT30044305	FT30044311
	Conf. Pz. 1 56,00	Conf. Pz. 1 68,00	Conf. Pz. 1 90,00

Piano tavolo quadrato

	60x60x2.5 cm (LxLxH) 8 kg Peso	68x68x2.5 cm (LxLxH) 10 kg Peso	80x80x2.5 cm (LxLxH) 14 kg Peso	120x80x2.5 cm (LxLxH) 21 kg Peso
rame/nero	FT30067324	FT30067328	FT30067332	FT30067307
oro/nero	FT30067325	FT30067330	FT30067334	FT30067304
rame/bianco	FT30067323	FT30067327	FT30067331	FT30067306
oro/bianco	FT30067326	FT30067329	FT30067333	FT30067305
	Conf. Pz. 1 68,00	Conf. Pz. 1 79,00	Conf. Pz. 1 90,00	Conf. Pz. 1 146,00

Piano tavolo rettangolare

48x48x72 cm (LxLxH)
Dim. max piano tavolo
100 cm (Ø), 80x80 cm (LxL)
20 kg Peso
FT30053189
Conf. Pz. 1
115,00

VEGA

Base tavolo Gustavo

Base tavolo nero in stile barocco classico. Forma molto moderna. Perfettamente abbinabile con molti mobili e piani tavolo (dimensioni massime Ø 100 cm, 80x80 cm) del nostro assortimento.

Incl. piedini regolabili in plastica e materiale di fissaggio per i piani tavolo.

Materiale: ghisa, verniciata a polvere. Facile da pulire!

Colore: nero



Base tavolo
Gustavo
al pezzo solo

115⁰⁰



Base tavolo
Orio
da
79⁰⁰

Base tavolo doppia Orio
lusini.com



Base tavolo
Industrio
da
79⁰⁰

Piano tavolo Antiguo p. 379

MOBILI

VEGA

Base tavolo Orio

Queste basi tavolo sono particolarmente curate, realizzate in acciaio inox e verniciate nei colori di tendenza rame o oro e possono essere abbinare a tutti i nostri piani da tavolo. Sono dotate di viti di regolazione per compensare i pavimenti irregolari. Materiale di fissaggio per i piani tavolo è incluso. Adatto per uso interno ed esterno coperto.

Materiale: acciaio laccato



Base Tavolo

30x44 cm (ØxH), Dim. max piano tavolo 60 cm (Ø), 50x50 cm (LxL), 6 kg Peso

oro	rame
FT30044296	FT30044297
Conf. Pz. 1	Conf. Pz. 1
79,00	79,00

Base tavolo rotonda

54x72 cm (ØxH), Dim. max piano tavolo 90 cm (Ø), 80x80 cm (LxL), 17.2 kg Peso

oro	rame
FT30002404	FT30002415
Conf. Pz. 1	Conf. Pz. 1
135,00	135,00



Base tavolo quadrata

40x40x72 cm (LxLxH), Dim. max piano tavolo 80 cm (Ø), 60x60 cm (LxL), 13.5 kg Peso

oro	rame
FT30002414	FT30002408
Conf. Pz. 1	Conf. Pz. 1
129,00	124,00

Base tavolo quadrata

55x55x72 cm (LxLxH), Dim. max piano tavolo 100 cm (Ø), 80x80 cm (LxL), 22 kg Peso

oro	rame
FT30002409	FT30002405
Conf. Pz. 1	Conf. Pz. 1
157,00	157,00

VEGA

Base tavolo Industrio

Base tavolo con superficie in acciaio di tendenza. Molto resistente ai graffi e agli urti grazie alla verniciatura a polvere. Incl. piedini regolabili. Molto salda, soddisfa i requisiti di stabilità. Osservare le istruzioni di montaggio e le dimensioni massime consentite del piano del tavolo per garantire un supporto sicuro. Disponibile in diverse versioni, montaggio semplice.

Materiale: acciaio verniciato a polvere. Facilità di pulizia! Resistente ai graffi!

Colore: grigio vintage



Base tavolo lounge

40x40x45 cm (LxLxH)

Dim. max piano tavolo 80 cm (Ø), 60x60 cm (LxL)
15.5 kg Peso
FT30039959
Conf. Pz. 1
79,00

Base tavolo Standard

43x43x72 cm (LxLxH)

Dim. max piano tavolo 90 cm (Ø), 80x80 cm (LxL)
18.5 kg Peso
FT30039963
Conf. Pz. 1
84,00



Base tavolo doppia

70x40x72 cm (LxLxH)

Dim. max piano tavolo 140x80 cm (LxL)
30 kg Peso
FT30039960
Conf. Pz. 1
129,00

Base tavolo alta

43x43x108 cm (LxLxH)

Dim. max piano tavolo 90 cm (Ø), 80x80 cm (LxL)
20 kg Peso
FT30039961
Conf. Pz. 1
101,00



Base tavolo
Barock
da
99⁰⁰

Piano tavolo Finando p. 386

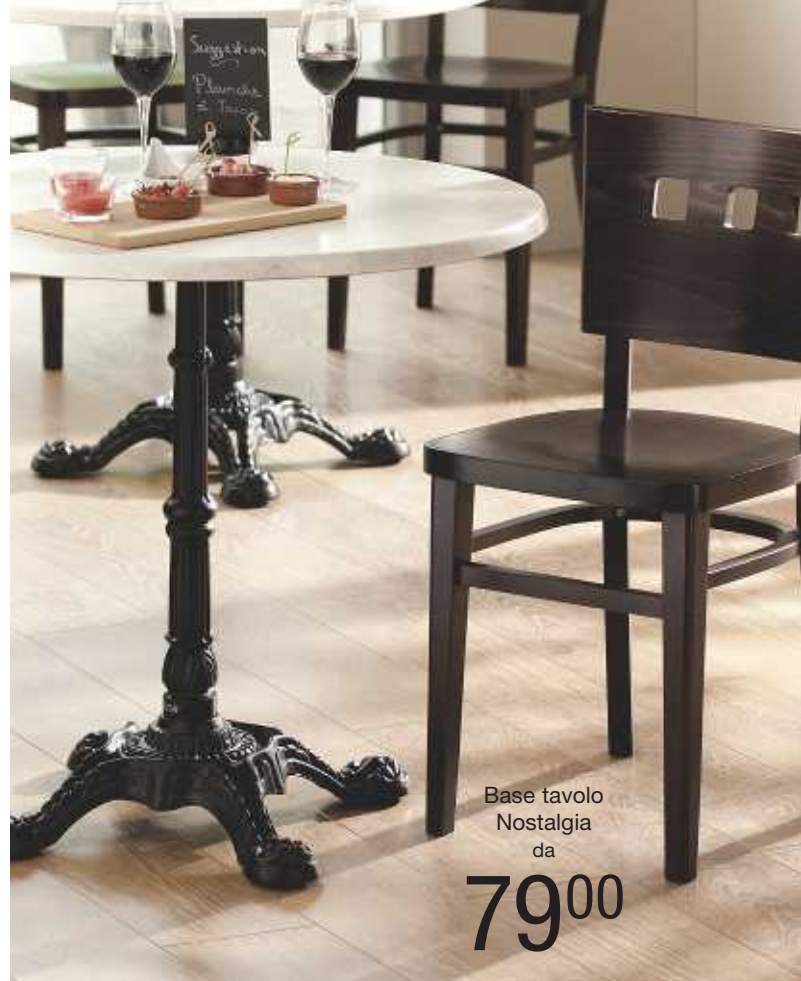

Base tavolo
Nostalgia
da
79⁰⁰

VEGA

Base tavolo Barock

Base tavolo in stile barocco classico, con interpretazione moderna. Può essere abbinato a numerosi piani tavolo della nostra gamma (incluso il set di fissaggio per piani tavolo). Fornito smontato, facile da montare.

Materiale: acciaio in unica colata, verniciato a polvere.

Colore: nero



43x72 cm (ØxH)
Dim. max piano tavolo
80 cm (Ø), 70x70 cm (LxL)
17 kg Peso
FT30026298
Conf. Pz. 1
99,00

56x72 cm (ØxH)
Dim. max piano tavolo
90 cm (Ø), 80x80 cm (LxL)
21 kg Peso
FT30026297
Conf. Pz. 1
129,00



Consegna

Non importa
quanto ordini:
spese di spedizione
max 10,00€ + IVA

VEGA

Base tavolo Nostalgia e Elegance

Basi tavolo nostalgiche in robusto acciaio in unica colata verniciato a polvere. Materiale di fissaggio per piani tavolo incluso. Facile montaggio, consegnato smontato! Incl. viti di regolazione per compensare i pavimenti irregolari. Adatto solo per uso interno!

Materiale: acciaio in unica colata, verniciato a polvere.



Nostalgia

Base tavolo

42x42x72 cm (LxLxH)
Dim. max piano tavolo
80 cm (Ø), 70x70 cm (LxL)
20.6 kg Peso
bianco
FT10089394
Conf. Pz. 1
98,00

Base tavolo

42x42x72 cm (LxLxH)
Dim. max piano tavolo
80 cm (Ø), 70x70 cm (LxL)
20.6 kg Peso
nero
FT10089392
Conf. Pz. 1
79,00

Base tavolo

42x42x108 cm (LxLxH)
Dim. max piano tavolo
80 cm (Ø), 70x70 cm (LxL)
23.4 kg Peso
nero
FT10089393
Conf. Pz. 1
95,00



Elegance

Base Tavolo

44x44x72 cm (LxLxH)
Dim. max piano tavolo
90 cm (Ø), 80x80 cm (LxL)
20 kg Peso
nero
FT10092846
Conf. Pz. 1
80,00

Base Tavolo doppia

80x48x72 cm (LxLxH)
Dim. max piano tavolo
140x80 cm (LxL)
26 kg Peso
nero
FT10090060
Conf. Pz. 1
110,00

Stabili RESISTENTI

VEGA

Base tavolo Piatta nera

Base tavolo in acciaio verniciato a polvere, adatte ad ogni ambiente. Supporto stabile. Materiale di fissaggio per piani tavolo incluso. Facile montaggio, consegnata smontata! Adatta solo per uso interno.

Materiale: acciaio verniciato a polvere.

Colore: nero

Base tavolo
Piatta nera
da

45⁰⁰



Base tavolo rotonda nera

30x44 cm (ØxH)

Dim. max piano tavolo

60 cm (Ø), 50x50 cm (LxL)

6 kg Peso

FT30044295

Conf. Pz. 1

45,00

43x45 cm (ØxH)

Dim. max piano tavolo

80 cm (Ø), 60x60 cm (LxL)

16 kg Peso

FT10089591

Conf. Pz. 1

76,00

43x72 cm (ØxH)

Dim. max piano tavolo

80 cm (Ø), 70x70 cm (LxL)

17 kg Peso

FT10089587

Conf. Pz. 1

87,00

43x90 cm (ØxH)

Dim. max piano tavolo

80 cm (Ø), 70x70 cm (LxL)

16 kg Peso

FT30044596

Conf. Pz. 1

84,00

43x108 cm (ØxH)

Dim. max piano tavolo

80 cm (Ø), 70x70 cm (LxL)

18 kg Peso

FT10089588

Conf. Pz. 1

111,00



Base tavolo quadrata

40x40x45 cm (LxLxH)

Dim. max piano tavolo

80 cm (Ø), 70x70 cm (LxL)

18 kg Peso

FT10089592

Conf. Pz. 1

76,00

43x43x60 cm (LxLxH)

Dim. max piano tavolo

90 cm (Ø), 80x80 cm (LxL)

14 kg Peso

FT30044599

Conf. Pz. 1

79,00

43x43x72 cm (LxLxH)

Dim. max piano tavolo

90 cm (Ø), 80x80 cm (LxL)

18 kg Peso

FT10089585

Conf. Pz. 1

89,00

43x43x108 cm (LxLxH)

Dim. max piano tavolo

90 cm (Ø), 80x80 cm (LxL)

19,5 kg Peso

FT10089586

Conf. Pz. 1

98,00

Base tavolo rettangolare

70x40x72 cm (LxLxH)

Dim. max piano tavolo

140x80 cm (LxL)

32 kg Peso

FT10089589

Conf. Pz. 1

129,00

70x40x108 cm (LxLxH)

Dim. max piano tavolo

140x80 cm (LxL)

34,5 kg Peso

FT10089590

Conf. Pz. 1

165,00



Base tavolo
Rondo
da
69⁰⁰

*Piani tavolo
adatti*
p. 378-380

Piano tavolo Lift p. 387



Base tavolo
Quadro
da
69⁰⁰

Piano tavolo Sumba p. 379

VEGA

Base tavolo Rondo

Base tavolo da abbinare ai nostri piani tavolo. La base in ghisa, così come la colonna in acciaio epossidico, ti garantiranno una stabilità estrema. Set di fissaggio in dotazione.

Materiale: ghisa, verniciata a polvere.

Colore: nero

3
anni
Riacquisto

VEGA

Base tavolo Quadro

Le basi tavolo QUADRO, che si adattano a qualsiasi ambiente, forniscono una stabilità eccellente ai tuoi tavoli. La base è in ghisa con copertura cromata. Il materiale di fissaggio per i piani tavolo è inclusa nella fornitura. Montaggio semplice, consegnato smontato. Adatto per il solo uso interno.

Materiale: acciaio, verniciato a polvere. Garanzia di riacquisto 3 anni.

Colore: nero

3
anni
Riacquisto



43x72 cm (ØxH)
Dim. max piano tavolo
80 cm (Ø), 70x70 cm (LxL)
15.4 kg Peso
FT10093959
Conf. Pz. 1
69,00

55x72 cm (ØxH)
Dim. max piano tavolo
90 cm (Ø), 80x80 cm (LxL)
24.8 kg Peso
FT30040106
Conf. Pz. 1
85,00

43x108 cm (ØxH)
Dim. max piano tavolo
80 cm (Ø), 70x70 cm (LxL)
16.5 kg Peso
FT10089556
Conf. Pz. 1
81,00

Base tavolo doppia

80x40x72 cm (LxLxH)
Dim. max piano tavolo
140x80 cm (LxL)
26.8 kg Peso
FT30040109
Conf. Pz. 1
129,00



Base tavolo

42x42x72 cm (LxLxH)
Dim. max piano tavolo
80 cm (Ø), 70x70 cm (LxL)
18.1 kg Peso
FT10093958
Conf. Pz. 1
69,00

55x55x72 cm (LxLxH)
Dim. max piano tavolo
100 cm (Ø), 80x80 cm (LxL)
27.8 kg Peso
FT30040179
Conf. Pz. 1
90,00

42x42x108 cm (LxLxH)
Dim. max piano tavolo
80 cm (Ø), 70x70 cm (LxL)
19.4 kg Peso
FT10093957
Conf. Pz. 1
81,00

Base tavolo
Piatta Cromata
da

145⁰⁰



Mobili Houston in stoffa p. 332



Piano tavolo Sumba p. 379

MOBILI

VEGA

Base tavolo Piatta Cromata

Queste basi tavolo - realizzate in acciaio inox di alta qualità - sono ideali per ogni ambiente e si adattano a tutti i nostri piani da tavolo. Sono dotati di viti di regolazione che compensano semplicemente i pavimenti irregolari. Il materiale di fissaggio per i piani dei tavoli è incluso. Montaggio semplice. Adatto per ambienti interni ed esterni coperti. Materiale: acciaio inox. 2 anni di garanzia! Colore: argento

3
anni
Riacquisto

VEGA

Basi tavolo Modern e Modern Duo

La stabilità dei tuoi tavoli è garantita da queste basi, adatte ad ogni ambiente. La base è in ghisa massiccia verniciata a polvere, con colonna in tubolare d'acciaio molto stabile. Tutte le basi tavolo sono dotate di viti di regolazione per compensare i pavimenti irregolari. Il materiale di fissaggio per i piani tavolo è incluso. Materiale: acciaio, verniciato a polvere. Colore: nero



Base tavolo quadrata

40x40x72 cm (LxLxH)
Dim. max piano tavolo
80 cm (Ø), 60x60 cm (LxL)
16.7 kg Peso
FT10089398
Conf. Pz. 1
145,00

55x55x72 cm (LxLxH)
Dim. max piano tavolo
100 cm (Ø), 80x80 cm (LxL)
28.4 kg Peso
FT10089401
Conf. Pz. 1
167,00

40.5x40.5x108 cm (LxLxH)
Dim. max piano tavolo
80 cm (Ø), 60x60 cm (LxL)
19 kg Peso
FT10089400
Conf. Pz. 1
167,00

Base tavolo rotonda

56x72 cm (ØxH)
Dim. max piano tavolo 90
cm (Ø), 80x80 cm (LxL)
21.5 kg Peso
FT10089397
Conf. Pz. 1
169,00



Base tavolo

70x40x72 cm (LxLxH)
Dim. max piano tavolo
140x80 cm (LxL)
29.7 kg Peso
FT10089402
Conf. Pz. 1
190,00



Base tavolo
Modern
da

79⁰⁰



Modern Base tavolo

84x84x72 cm (LxLxH)
Dim. max piano tavolo
90 cm (Ø), 80x80 cm (LxL)
13.2 kg Peso
FT30040107
Conf. Pz. 1
79,00

Modern Duo Base Tavolo

54x6x72 cm (LxLxH)
Dim. max piano tavolo
140x80 cm (LxL)
19.4 kg Peso
FT10089561
Conf. Pz. 1
89,00



Piano tavolo
Finando
da
62⁰⁰



- Impermeabile
- Particolarmente resistente ai graffi
- Resistente alla luce UV
- Termoresistente



Piano tavolo
Werzalit-Topalit
da
92⁰⁰

- Impermeabile
- Particolarmente resistente ai graffi
- Resistente alla luce UV
- Termoresistente

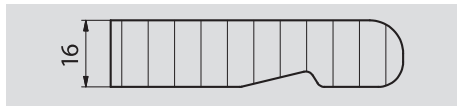

VEGA

Piano tavolo Finando

Versatili e di alta qualità: questi piani tavolo ispirano con il loro design moderno e grazie alla vasta scelta di motivi si adattano ad ogni ambiente. Sono realizzati in truciolari di legno pressati impermeabili, quindi adatti per l'uso interno ed esterno. Spessore del piano solo 16,5 mm. Sono disponibili rotondi, quadrati e rettangolari. Facili da pulire, sono resistenti ai raggi UV e alle intemperie! I piani tavolo di colore scuro se esposti a forte luce solare di possono deformare. Non appena le radiazioni solari diminuiscono il tavolo ritorna alla sua forma originale. Consigliamo quindi di non esporre alla luce solare i piani tavolo di colore scuro. I piani tavolo sono adatti a tutte le nostre basi tavolo. Per scegliere la giusta dimensione consultate la tabella. Per una totale sicurezza e stabilità si consiglia di eseguire una corretta installazione del piano tavolo sulla base. Facilità di pulizia. Resistente ai raggi UV ed alle intemperie.



	Piano tavolo rotondo		Piano tavolo quadrato	
	70 cm (Ø)	80 cm (Ø)	70x70 cm (LxL)	80x80 cm (LxL)
bianco/marmorizzato	FT30014580	FT30014548	FT30014566	FT30014564
cemento	FT30014547	FT30014557	FT30014558	FT30014545
metallo antico	FT30014556	FT30014546	FT30014553	FT30014549
ciliegio antico	FT30014577	FT30014572	FT30014550	FT30014562
	Conf. Pz. 1	Conf. Pz. 1	Conf. Pz. 1	Conf. Pz. 1
	62,00	73,00	68,00	79,00

VEGA

Piano tavolo Werzalit-Topalit con bordo

Bordato con un anello cromato o in ottone.
Materiale: legno di cellulosa altamente compresso. Robusto, resistente ai raggi UV e agli agenti atmosferici.



Piano tavolo con bordo cromato

60 cm (Ø)	70 cm (Ø)
4.6 kg Peso	5.9 kg Peso
nero	nero
FT10092632	FT10092633
Conf. Pz. 1	Conf. Pz. 1
92,00	105,00

Piano tavolo con bordo in ottone

60 cm (Ø)
4.6 kg Peso
bianco/marmorizzato
FT30043691
Conf. Pz. 1
92,00



Piano tavolo
Lift
da
89⁰⁰



- Impermeabile
- Resistente alla luce UV
- Resistente alle bruciature da sigaretta
- Termoresistente

VEGA

Piano tavolo Lift

Piani tavolo compatti resistenti agli agenti atmosferici ed ai raggi UV. Grazie ai bordi smussati, il piano tavolo di 13 mm sembra molto fine. Combinabile con tutte le nostre basi tavolo. Incluso il materiale di fissaggio specifico per questi piani. Ideale sia per interni che per esterni. Il formato rettangolare 120x68 cm è dotato di un pannello in fibra di legno impermeabile di 16 mm. Tutte le basi del tavolo possono essere facilmente montate su di esso con viti per legno.

Materiale: laminato ad alta densità



NEW



marrone scuro



cemento

antracite

grafite

marrone antico

quercia/naturale

bianco vintage

Piano tavolo 60 cm

60 cm (Ø)	80 cm (Ø)
4.8 kg Peso	8.8 kg Peso
FT10094307	FT10094310
FT10094295	FT10094297
FT30052835	FT30052838
FT30053044	FT30053047
FT30110675	FT30110676
FT10089652	FT10089656
FT30052836	FT30052837
Conf. Pz. 1	Conf. Pz. 1
89,00	134,00

Piano tavolo quadrato

60x60 cm (LxL)	68x68 cm (LxL)	80x80 cm (LxL)
6.1 kg Peso	7.8 kg Peso	11.3 kg Peso
FT10094304	FT10094305	FT10094306
FT10094292	FT10094293	FT10094294
FT30052841	FT30052840	FT30052844
FT30053045	FT30053046	FT30053077
FT30110677	FT30110673	FT30110678
FT10089651	FT10089653	FT10089655
FT30052839	FT30052842	FT30052843
Conf. Pz. 1	Conf. Pz. 1	Conf. Pz. 1
89,00	100,00	134,00

Piano tavolo rettangolare

120x68 cm (LxL)	130x80 cm (LxL)
22 kg Peso	28 kg Peso
FT30054570	FT30107951
FT30054569	FT30107950
	FT30107952
Conf. Pz. 1	Conf. Pz. 1
199,00	259,00

cemento
antracite
grafite
marrone antico
marrone scuro
quercia/naturale
bianco vintage



- Impermeabile
- Particolarmente resistente ai graffi
- Resistente alla luce UV
- Termoresistente



Piani tavolo
Werzalit-Topalit
da
37⁰⁰

VEGA

Piani tavolo Werzalit-Topalit

Piani tavolo ideali sia per uso interno che esterno. Il piano deve essere semplicemente avvitato alla base tavolo. Materiale di fissaggio incluso nella base tavolo.

Materiale: fibra di legno ad alta densità con motivi accattivanti. Robusto e resistente ai raggi UV ed alle intemperie.

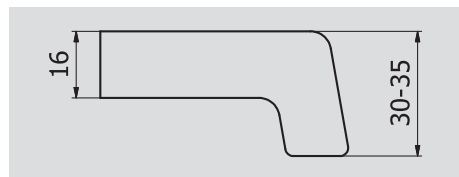

quercia/tabacco verniciato



nero



grafite



marrone scuro



grigio chiaro



quercia fumè



bianco vintage



cemento



moka



pino antico

Piano tavolo rotondo

60 cm (Ø)
4.2 kg Peso

80 cm (Ø)
6.7 kg Peso

60x60 cm (LxL)
3.7 kg Peso

Piano tavolo quadrato

70x70 cm (LxL)
6.7 kg Peso

80x80 cm (LxL)
9.2 kg Peso

Piano tavolo rettangolare

110x70 cm (LxL)
10.8 kg Peso

nero
grafite
quercia/tabacco verniciato
marrone scuro
grigio chiaro
quercia fumè
bianco vintage
cemento
moka
pino antico

FT30044413
FT30040375
FT30040368

FT30040367
FT30040371
FT30040369
FT30040373
FT30045583

Conf. Pz. 1
37,00

FT30044439
FT30040353

FT30040351

FT30040347

Conf. Pz. 1
55,00

FT30044419
FT30040337
FT30040339

FT30040338
FT30040342
FT30040336
FT30040340
FT30045582
FT30040344

Conf. Pz. 1
48,00

FT30044433
FT30040331
FT30040329

FT30040327
FT30040321

FT30040322
FT30045581
FT30040326
FT30040319
Conf. Pz. 1
59,00

FT30044416
FT30040324

FT30040317

FT30040333

FT30040332
Conf. Pz. 1
64,00

FT30044424
FT30040354
FT30040356

FT30040350

FT30040346
FT30040359

Conf. Pz. 1
71,00



Piani tavolo
Sevelit
da
35⁹⁹

PULSIVA

Piani tavolo Sevelit

Piani estremamente resistenti realizzati in materiale infrangibile, resistente ai graffi e alle abrasioni, in materiale composito legno-plastica resistente agli urti con una struttura completamente incollata e sigillata. Bordo di protezione in plastica anche con effetto legno naturale. Questi piani tavolo sono adatti sia per uso interno che esterno. Spessore del piano 1,6 cm, bordo 2,7-3,0 cm. Sono resistenti al calore, ai raggi UV, alle braci di sigaretta ed alle intemperie. Il materiale di montaggio è incluso con i piani dei tavoli.

- Indistruttibile
- Particolarmente resistente ai graffi
- Resistente alle bruciature da sigaretta

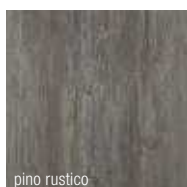

Rispondiamo alle tue domande

WhatsApp (+39) 347 587 68 79

Da lunedì a venerdì

	Piano tavolo Sevelit rotondo		Piano tavolo Sevelit quadrato			Piano tavolo Sevelit rettangolare
	60 cm (Ø) 3.7 kg Peso	70 cm (Ø) 5 kg Peso	60x60 cm (LxL) 5 kg Peso	68x68 cm (LxL) 5.5 kg Peso	80x80 cm (LxL) 7.8 kg Peso	115x70 cm (LxL) 9.8 kg Peso
bianco	FT30044659	FT30044660	FT30115230	FT30044661	FT30115227	FT30115239
antracite	FT30044662	FT30044663	FT30115231	FT30044667	FT30115228	FT30044665
pino rustico	FT30115236	FT30115237	FT30115229	FT30044666	FT30044664	FT30115238
	Conf. Pz. 1 35,99	Conf. Pz. 1 35,99	Conf. Pz. 1 40,99	Conf. Pz. 1 44,99	Conf. Pz. 1 59,99	Conf. Pz. 1 64,99

**Consegne**

Non importa
quanto ordini:
spese di spedizione
max 10,00€ + IVA



Piani tavolo Werzalit-Topalit p. 388

Base tavolo
Scudo
da
139⁰⁰



Sedia Esperia p. 395

VEGA

Base tavolo Scudo

Grazie ad un design speciale, le basi tavolo possono essere posizionate l'una all'interno dell'altra e la croce del tavolo può essere piegata, risparmiando così enormi quantità di spazio. Adatto a tutti i piani tavolo della nostra gamma.

Materiale: alluminio verniciato a polvere. Adatto sia all'interno che all'esterno! Resistente ai raggi UV e alle intemperie! Incl. vite di regolazione per compensare i pavimenti irregolari! Pieghevole! Risparmio di spazio!



Base tavolo

52x48x70.5 cm (LxLxH), Dim. max piano tavolo 80 cm (Ø), 80x80 cm (LxL), 5.8 kg Peso

argento
FT10093367
Conf. Pz. 1
139,00

antracite
FT10093368
Conf. Pz. 1
139,00



Base tavolo doppia

52x87x71 cm (LxLxH), Dim. max piano tavolo 140x80 cm (LxL), 8.8 kg Peso

argento
FT10094778
Conf. Pz. 1
230,00

antracite
FT10094779
Conf. Pz. 1
230,00



VEGA

Base tavolo Pachino

Robusta base tavolo in alluminio verniciato a polvere. Con tavolo pieghevole a croce, facile da pulire. Piedi innovativi e rialzati che offrono ai tuoi ospiti più spazio per le gambe. Adatta per uso esterno in quanto resistente ai raggi UV e alle intemperie. Dimensioni massime consigliate del piano tavolo: Ø 80 cm e 80 x 80 cm. Fornita con piedini regolabili in plastica.

Materiale: alluminio verniciato a polvere. Resistente ai raggi UV! Resistente alle intemperie! Facile da pulire!
Colore: antracite

Base tavolo
Pachino
da

119⁰⁰

- Pieghevole
- Resistente alle intemperie



50x50x72 cm (LxLxH)
Dim. max piano tavolo 80 cm (Ø), 80x80 cm (LxL)
8 kg Peso
FT30053516
Conf. Pz. 1
119,00



Croce superiore PIEGHEVOLE

VEGA

Base tavolo Alu

Il robusto alluminio e il peso conferiscono a questa base tavolo la necessaria stabilità. La forma sfalsata della croce sul pavimento e della croce superiore pieghevole permette di combinare più tavoli per risparmiare spazio. Adatto a tutti i piani tavolo della nostra gamma.

Materiale: alluminio spazzolato. Incl. viti di regolazione per compensare i pavimenti irregolari. Adatto sia all'interno che all'esterno! Risparmio di spazio! Pieghevole! Resistente alle intemperie! Riacquisto garantito 3 anni!



- Pieghevole
- Impilabile lateralmente
- Resistente alle intemperie



Base tavolo
Alu
da
79⁰⁰



Base tavolo

66x66x50 cm (LxLxH), Dim. max piano tavolo 70 cm (Ø), 70x70 cm (LxL), 6,7 kg Peso
nero
FT30107225
Conf. Pz. 1
79,00

Base tavolo

66x66x72 cm (LxLxH), Dim. max piano tavolo 80 cm (Ø), 70x70 cm (LxL), 7 kg Peso
argento
FT10095048
Conf. Pz. 1
90,00

nero
FT30066978
Conf. Pz. 1
90,00



Base tavolo

66x66x108 cm (LxLxH), Dim. max piano tavolo 80 cm (Ø), 70x70 cm (LxL), 7,7 kg Peso
argento
FT10009333
Conf. Pz. 1
99,00

nero
FT30066977
Conf. Pz. 1
99,00



Base tavolo quadra doppia pieghevole

50x95x72 cm (LxLxH), Dim. max piano tavolo 80x140 cm (LxL), 10 kg Peso
nero
FT30102281
Conf. Pz. 1
139,00



Mobili Rimalia p. 436

VEGA

Base tavolo FLAT in alluminio

Base tavolo con piedini idraulici per garantire stabilità in ogni momento. E' anche possibile allineare più tavoli. I modelli con codice articolo 10008485 e 10008486 sono inoltre pieghevoli e possono quindi essere riposti in modo da risparmiare spazio.

Materiale: alluminio, piedini idraulici in plastica. Adatti per uso interno ed esterno.



Base tavolo
FLAT
da

134⁰⁰



Base tavolo

49x49x72 cm (LxLxH), Dim. max piano tavolo 80 cm (Ø), 70x70 cm (LxL), 4,5 kg Peso

antracite
FT10097696
Conf. Pz. 1
134,00

Base Tavolo in alluminio pieghevole

51x51x72 cm (LxLxH), Dim. max piano tavolo 80 cm (Ø), 80x80 cm (LxL), 4,8 kg Peso

nero
FT10008486
Conf. Pz. 1
167,00

argento
FT10008485
Conf. Pz. 1
167,00



Dai bicchieri all'assortimento completo

Chiedi consiglio

0471 177 52 60



Consegne

Non importa quanto ordini:
spese di spedizione
max 10,00€ + IVA





VEGA

Base tavolo Flat in ghisa di acciaio

Questa base tavolo con piedini idraulici si adatta a qualsiasi irregolarità del pavimento. In questo modo, anche più tavoli possono essere allineati uno accanto all'altro. La base si regola automaticamente.

Materiale: ghisa di acciaio verniciato a polvere con piedini in plastica. Adatto per interni ed esterni coperti. Riacquisto garantito 3 anni!

Colore: nero

Base tavolo
Flat Single
da

111⁰⁰



57x57x72 cm (LxLxH)
Dim. max piano tavolo
90 cm (Ø), 80x80 cm (LxL)
17 kg Peso
FT30003095
Conf. Pz. 1
167,00



40x40x72 cm (LxLxH)
Dim. max piano tavolo
70 cm (Ø), 70x70 cm (LxL)
13 kg Peso
FT10008489
Conf. Pz. 1
111,00



55x72 cm (ØxH)
Dim. max piano tavolo
80 cm (Ø), 70x70 cm (LxL)
18 kg Peso
FT10094448
Conf. Pz. 1
134,00



56x13x72 cm (LxLxH)
Dim. max piano tavolo
120x80 cm (LxL)
16 kg Peso
FT10095946
Conf. Pz. 1
126,00



57x56x72 cm (LxLxH)
Dim. max piano tavolo
90 cm (Ø), 80x80 cm (LxL)
12 kg Peso
FT10094449
Conf. Pz. 1
111,00



Tecnologia Flat®

Potrai dire addio al fastidioso traballare dei tavoli da interni ed esterni. Lo speciale sistema brevettato Flat® lo rende possibile. I piedini idraulici della base di adattano perfettamente a qualsiasi irregolarità del terreno. Ciò significa che più tavoli possono essere regolati in altezza in modo rapido e semplice ed essere allineati l'uno accanto all'altro. E' sufficiente allineare i tavoli nella posizione desiderata.



MOBILI OUTDOOR

L'esterno è il nuovo interno. Sia che si tratti di un'area lounge o un'accogliente stile bistro, troverai sicuramente quello che fa per te..





■ Seduta con cuscino
rimovibile incluso



■ Schienale e bracciolo
in vimini Rope



Base tavolo Pachino p. 390

Sedia
Esperia
al pezzo solo

114⁰⁰

VEGA

Sedia Esperia

Sedia da esterno moderna in un accattivante mix di alluminio e vimini Rope. Molto confortevole e robusto. Consegnata assemblata. Incl. cuscino in tessuto olivina (100% polipropilene). Materiale telaio: alluminio verniciato a polvere. Materiale seduta: vimini (larghezza 15 mm). Facile da pulire! Impilabile! Resistente alle intemperie!



Sedia

58x62x82 cm (LxPxH), 48 cm Altezza seduta, 68 cm Altezza bracciolo, 5 kg Peso

struttura antracite
FT30046953
Conf. Pz. 2
Conf. 228,00
114,00

struttura verde oliva
FT30046954
Conf. Pz. 2
Conf. 228,00
114,00

VEGA

Cuscino per schienale Esperia

Perfetto per la sedia Esperia, questo cuscino è realizzato in tessuto olefinico resistente alle intemperie con imbottitura in fibra di poliestere dimensionalmente stabile per uso esterno. La cerniera permette di rimuovere la federa per una facile pulizia a mano. Materiale: 100% poliestere



Cuscino per schienale

50x12x45 cm (LxLxH)

antracite
FT30108339
Conf. Pz. 2
Conf. 30,00
15,00

verde oliva
FT30108340
Conf. Pz. 2
Conf. 30,00
15,00

NEW





NEW

Mobili lounge
Esperia
da

194⁰⁰



Poltrona

80x75x79 cm (LxPxH), 47 cm Altezza seduta, 68 cm Altezza bracciolo, 9 kg Peso

seduta antracite, struttura antracite
FT30109569

Conf. Pz. 1
194,00

seduta verde oliva, struttura verde oliva
FT30109568

Conf. Pz. 1
194,00

VEGA

Mobili lounge Esperia

Moderno divano e poltrona da esterno in un attraente mix di materiali di alluminio e vimini Rope. Molto comodi e robusti. Consegnato montato. Incluso cuscini per la seduta e schienale in tessuto olefinico (100% polipropilene). Il cuscino ha uno spessore di 10 cm. Le dimensioni dei cuscini dello schienale sono 40x60x16 (LxAxP). Impilabile, basta rimuovere i cuscini e impilare i telai uno dentro l'altro.

Telaio: alluminio verniciato a polvere. Sedile: intreccio di corda (15 mm di larghezza). Cuscino: 100 % polipropilene. Impilabile! Resistente alle intemperie!



Divano

140x75x79 cm (LxPxH), 47 cm Altezza seduta, 68 cm Altezza bracciolo, 13 kg Peso

seduta antracite, struttura antracite
FT30110119

Conf. Pz. 1
399,00



seduta verde oliva, struttura verde oliva
FT30110118

Conf. Pz. 1
399,00



Mobili
Asola
da

319⁰⁰

VEGA

Mobili Asola

Arredamento elegante con un design e un comfort convincenti grazie al mix di materiali. Il telaio è in alluminio verniciato a polvere. In questo modo il salotto all'aperto è altamente protetto da graffi, urti e corrosione. Altezza del sedile senza cuscino: 35,0 cm.

Materiale telaio: alluminio verniciato a polvere! Intreccio a corda. Materiale cuscino: tessuto olefina (100% polipropilene)

Colore: seduta antracite struttura antracite



■ Cuscini inclusi

Poltrona

81x80x76 cm (LxPxH)
46 cm Altezza seduta
76 cm Altezza bracciolo
9 kg Peso
FT30099898
Conf. Pz. 1
319,00



Consegne

Non importa
quanto ordini:
spese di spedizione
max 10,00€ + IVA



Divano due posti

147x80x76 cm (LxPxH), 46 cm Altezza seduta, 76 cm Altezza bracciolo
19 kg Peso
FT30099897
Conf. Pz. 1
499,00



■ Intreccio in vimini Rope



Mobili lounge
Ventura
da
320⁰⁰

VEGA

Mobili lounge Ventura

Sedia da esterno e divano dal design accattivante - perfetti per il tuo spazio esterno o salotto interno. Una speciale finitura protegge la struttura in legno massello e permette di utilizzare i mobili tutto l'anno. Con cuscini in tessuto olifina di alta qualità, naturale e resistente alle intemperie. Molto confortevole grazie alla generosa seduta. Montaggio semplice e di facile manutenzione - basta fissare i piedi al telaio!

Materiale struttura: legno massiccio di eucalipto certificato FSC®. Materiale telaio seduta: acciaio zincato, intrecciato in corda. Materiale cuscino: tessuto olifina (fibra sintetica).

Resistente alle intemperie! Resistente ai raggi UV!

Colore: seduta grigio chiaro struttura marrone



Il marchio della
gestione forestale
responsabile



- Rivestimento sfoderabile
- Impermeabile
- Resistente alla luce UV

■ Accattivante mix di materiali



Poltrona

82x78x72 cm (LxPxH)
37,5 cm Altezza seduta
13 kg Peso
FT30047075
Conf. Pz. 1
320,00



Divano a 3 posti

169x78x72 cm (LxPxH)
37,5 cm Altezza seduta
22,5 kg Peso
FT30047076
Conf. Pz. 1
560,00

Ancora più scelta
lusini.com

IL PARTNER OTTIMALE

per la tua terrazza



NEW



Base tavolo Alu p. 391

STILE rattan

VEGA



Mobili lounge Tomeo

Mobili lounge in un accattivante mix di polyrattan di tendenza e alluminio. Il telaio in alluminio di alta qualità, verniciato a polvere, si presenta come un vero legno di bambù e si adatta a qualsiasi ambiente esterno o interno. I piedini in plastica sul lato inferiore proteggono il pavimento. I cuscini coordinati in pregiato tessuto di olefina sono da ordinare separatamente!

Materiale telaio: alluminio verniciato a polvere. Materiale del sedile: intreccio in Poly rattan. Materiale rivestimento del cuscino: olefina (100% polipropilene).

Per uso interno ed esterno. Facile da pulire! Resistente alle intemperie!

- Impermeabile
- Resistente alla luce UV



Sedia

60x62x83 cm (LxPxH), 45 cm Altezza seduta, 63 cm Altezza bracciolo, 5,5 kg Peso

seduta marrone chiaro, struttura nero
 FT30053872
 Conf. Pz. 2
 Conf. 250,00
 125,00

seduta nero, struttura nero
 FT30109566
 Conf. Pz. 2
 Conf. 250,00
 125,00

Poltrona

81x73x82 cm (LxPxH), 42 cm Altezza seduta, 61 cm Altezza bracciolo, 6,5 kg Peso

seduta marrone chiaro, struttura nero
 FT30051267
 Conf. Pz. 1
 169,00

seduta nero, struttura nero
 FT30109567
 Conf. Pz. 1
 169,00



Mobili lounge
Tomeo
da
125⁰⁰

- impermeabile
- resistente alla luce UV
- rivestimento sfoderabile



Cuscino per sedia
48x40x5 cm (LxLxH)
FT30053873
Conf. Pz. 2
Conf. 40,00
20,00



Cuscini per poltrona
55x50x4 cm (LxLxH)
FT30051255
Conf. Pz. 1
25,00



Cuscino 2 posti
55x100x4 cm (LxLxH)
FT30051268
Conf. Pz. 1
50,00



Panca 2 posti
134x73x82 cm (LxPxH), 42 cm Altezza seduta, 61 cm Altezza bracciolo, 10 kg Peso
seduta marrone chiaro, struttura nero
FT30051260
Conf. Pz. 1
219,00



seduta nero, struttura nero
FT30109565
Conf. Pz. 1
219,00



■ Elegante mix di materiali



■ Telaio effetto bambù

Mobili lounge
Sereno
da
139⁰⁰



- Impermeabile
- Resistente alla luce UV
- Con viti di regolazione in altezza

VEGA

Mobili lounge Sereno

Serie Lounge dal design accattivante e moderno. Molto versatile, può essere organizzato a piacere. Semplice collegamento dei singoli elementi (connettori già inclusi nei prodotti). Tavolo con piano in vetro con rivestimento effetto pietra. Cuscini inclusi. Materiale telaio: alluminio robusto, superficie verniciata a polvere. Materiale cuscino: materiale olefina di alta qualità, dall'aspetto naturale (fibra sintetica).

Idrorepellente! Resistente alla luce! Resistente ai raggi UV e alle intemperie!

Colore: seduta tortora struttura tortora, struttura tortora



Elemento ad angolo
67.5x67.5x64 cm (LxPxH)
43 cm Altezza seduta
64 cm Altezza bracciolo
5 kg Peso
FT30045121
Conf. Pz. 1
249,00



Elemento centrale
60x69.5x64 cm (LxPxH)
43 cm Altezza seduta
4 kg Peso
FT30045123
Conf. Pz. 1
199,00



Elemento laterale destro
127x69.5x64 cm (LxPxH)
43 cm Altezza seduta
64 cm Altezza bracciolo
8.5 kg Peso
FT30045124
Conf. Pz. 1
339,00



Tavolo lounge
50x70x40 cm (LxLxH)
5.5 kg Peso
FT30045125
Conf. Pz. 1
139,00



Elemento laterale sinistro
127x69.5x64 cm (LxPxH)
43 cm Altezza seduta
64 cm Altezza bracciolo
8.5 kg Peso
FT30045122
Conf. Pz. 1
339,00



Mobili lounge
Amalfia
da
199⁰⁰



Tappeto Danel p. 294

VEGA

Mobili lounge Amalfia

Che si tratti di terrazza, spa o area benessere: il sistema lounge AMALFIA soddisfa tutti i desideri! Elemento salotto e tavolo in un accattivante mix di materiali: alluminio verniciato a polvere e teak. Cuscini in tessuto olivina di alta qualità, molto resistente alle intemperie e di facile manutenzione. Poiché gli elementi possono essere combinati in modo flessibile, è possibile assemblare e incatenare il vostro salotto all'aperto come si desidera. Un elemento lounge è costituito da una struttura, un cuscino di seduta, due cuscini di schienale e cinghie di collegamento. Montaggio semplice. Lo schienale può essere spostato. Può essere utilizzato anche come letto singolo o matrimoniale. A piacere, è possibile aggiungere un elemento aggiuntivo (schienale con cuscino).

Materiale telaio: alluminio verniciato a polvere e teak certificato FSC®.

Materiale cuscino: tessuto olivina (fibra sintetica). Facile da pulire! Resistente alle intemperie!

Colore: seduta grigio chiaro struttura grigio chiaro, struttura grigio chiaro



Il marchio della gestione forestale responsabile

- Combinabile
- Rivestimento rimovibile



Elemento lounge
172x72x73 cm (LxPxH)
42.5 cm Altezza seduta
20.5 kg Peso
FT30045440
Conf. Pz. 1
499,00

Tavolino Amalfia p. 427



Tavolo
72x72x33 cm (LxLxH)
7.5 kg Peso
FT30045439
Conf. Pz. 1
199,00



Schienale aggiuntivo
70x20x58 cm (LxPxH)
2.2 kg Peso
FT30067016
Conf. Pz. 1
69,00

■ Esempi di combinazione:



■ Fissaggio del cuscino a vista sul retro



- Resistente alle intemperie
- Di facile cura
- Resistente ai raggi UV

VEGA

Mobili Pavonia

Serie di mobili moderni con sedie e tavoli in alluminio. Salvaspazio - perfetti per qualsiasi bar!
Tavoli con piedini regolabili in plastica. I colori di tendenza possono essere combinati tra loro.
Montaggio semplice.
Materiale: alluminio di alta qualità, verniciato a polvere. Resistente alle intemperie! Facile da pulire! Resistente ai raggi UV!

Mobili
Pavonia
da
74⁰⁰



Consegna

Non importa
quanto ordini:
spese di spedizione
max 10,00€ + IVA



Sedia

46x49x83 cm (LxPxH), 46 cm Altezza seduta, 3 kg Peso

struttura antracite
FT30046712
Conf. Pz. 4
Conf. 296,00
74,00

struttura verde
FT30046708
Conf. Pz. 4
Conf. 296,00
74,00

struttura blu
FT30046709
Conf. Pz. 4
Conf. 296,00
74,00



Tavolo

70x73 cm (ØxH), 5,8 kg Peso

antracite
FT30046695
Conf. Pz. 1
129,00

verde
FT30046697
Conf. Pz. 1
129,00

blu
FT30046696
Conf. Pz. 1
129,00



VEGA

Sedia Gimani

Sedie da esterno innovative. Gambe della sedia in alluminio effetto legno, scocca della seduta in plastica resistente in diversi colori. I tappini in plastica sui piedi proteggono il pavimento. Adatte anche per uso interno. Montaggio molto semplice.

Materiale gambe: alluminio di alta qualità, verniciato a polvere. Materiale seduta: plastica. Facile da pulire! Resistente alle intemperie! Resistente ai raggi UV!



L'assortimento completo

[lusini.com](https://www.lusini.com)

Sedia
Gimani
al pezzo solo

90⁰⁰

- Impermeabile
- Resistente alla luce UV

**Sedia**

53x55.5x79.5 cm (LxPxH), 45 cm Altezza seduta, 62 cm Altezza bracciolo, 4.5 kg Peso

seduta rosa, struttura marrone
FT30046754
Conf. Pz. 4
Conf. 360,00
90,00

seduta nero, struttura marrone
FT30046758
Conf. Pz. 4
Conf. 360,00
90,00

seduta verde oliva, struttura marrone
FT30046757
Conf. Pz. 4
Conf. 360,00
90,00

seduta senape, struttura marrone
FT30046766
Conf. Pz. 4
Conf. 360,00
90,00



Sedia
Amato
al pezzo solo
99⁰⁰

NEW

MODERNA & confortevole



Consegne

Non importa
quanto ordini:
spese di spedizione
max 10,00€ + IVA

- Schienale extra alto
- Impilabile
- Resistente alle intemperie



Dai bicchieri all'assortimento completo

**Chiedi
consiglio**

0471 177 52 60

VEGA

Sedia Amato

Questa comoda sedia impilabile Amato non è solo particolarmente attraente, ma è anche la sedia da esterno ideale per uno stoccaggio compatto sulla terrazza. Il telaio è realizzato in alluminio, di facile manutenzione e resistente alle intemperie. L'alluminio dall'aspetto di legno sui braccioli migliora la sedia. Per il rivestimento del sedile è stato usato un robusto tessuto, che è caratterizzato da un'alta resistenza al calore e al gelo ed è facile da pulire. Con una capacità di carico di 130 kg, la sedia impilabile è una sedia da giardino molto robusta e durevole grazie ai materiali di alta qualità. Impilate l'una sull'altra, diverse sedie possono essere conservate in modo da risparmiare spazio.

Telaio: alluminio verniciato a polvere. Sedile: rivestimento in tessuto.
Colore: seduta grigio scuro struttura nero



60x67x100 cm (LxPxH)
44 cm Altezza seduta
63 cm Altezza bracciolo
3.7 kg Peso
FT30108452
Conf. Pz. 2
Conf. 198,00
99,00

Sedia
Gussago
da
99⁰⁰

NEW

MOBILI



VEGA

Sedia Gussago

Oltre all'intreccio viennese di tendenza in polietilene resistente e di facile manutenzione, le sedie hanno un telaio in alluminio stabile e durevole in look legno, che rende la serie di sedie leggera con una capacità di carico massima di 160 kg. A scelta con o senza braccioli, questa sedia è impilabile, quindi adatta a qualsiasi esigenza.

Materiale telaio: alluminio verniciato a polvere. Materiale seduta: polietilene.

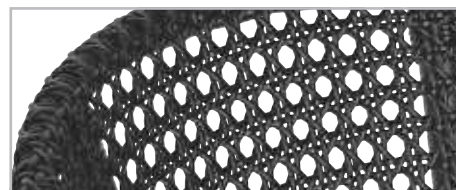

■ Effetto vimini viennese

- Impilabile
- Un classico senza tempo



Sedia senza braccioli

44x54x91 cm (LxPxH), 45 cm Altezza seduta, 2,6 kg Peso

seduta nero, struttura nero
FT30108639
Conf. Pz. 2
Conf. 198,00
99,00

seduta naturale, struttura naturale
FT30108646
Conf. Pz. 2
Conf. 198,00
99,00



Sedia con braccioli

57x60x78 cm (LxPxH), 44 cm Altezza seduta, 71 cm Altezza bracciolo, 3,3 kg Peso

seduta nero, struttura nero
FT30108645
Conf. Pz. 2
Conf. 200,00
100,00

seduta naturale, struttura naturale
FT30108641
Conf. Pz. 2
Conf. 200,00
100,00

NEW



Mobili
Alcamo
da

115⁰⁰

Base tavolo Alu p. 391

VEGA

Mobili Alcamo

L'attraente serie Alcamo realizzata in un mix di materiali di corda combinata con alluminio verniciato a polvere diffonde una raffinata eleganza in ogni area esterna. La serie è composta da sedie e poltrone che possono essere combinate tra loro per zone pranzo o lounge. Disponibile in un'armoniosa tonalità beige naturale o in antracite di tendenza, attira l'attenzione ed è anche resistente alle intemperie e molto facile da pulire. Lo sporco può essere facilmente rimosso con un panno umido. Il resistente vimini Rope è un highlight visivo grazie alla sua disposizione a ventaglio e garantisce un alto livello di comfort di seduta. Disponibile cuscino per schienale abbinato da ordinare separatamente. Materiale telaio: Alluminio con verniciatura a polvere di alta qualità. Materiale posteriore: Corda (98% polipropilene + 2% filato di poliestere). Resistente alle intemperie, ai raggi UV, impilabile e non sbiadisce. Adatta per l'uso all'esterno!

- Design raffinato
- Molto comoda

Cuscino per schienale
40x40x10 cm (LxLxH)

antracite
FT30109692
Conf. Pz. 2
Conf. 50,00
25,00



ecrù
FT30109695
Conf. Pz. 2
Conf. 50,00
25,00



Sedia

58x64x82 cm (LxPxH), 46 cm Altezza seduta, 4,8 kg Peso

seduta antracite, struttura antracite
FT30109694
Conf. Pz. 2
Conf. 230,00
115,00

seduta ecrù, struttura ecrù
FT30109693
Conf. Pz. 2
Conf. 230,00
115,00

Poltrona

66x73x82 cm (LxPxH), 41 cm Altezza seduta, 68 cm Altezza bracciolo, 6,8 kg Peso

seduta antracite, struttura antracite
FT30109697
Conf. Pz. 1
160,00

seduta ecrù, struttura ecrù
FT30109696
Conf. Pz. 1
160,00

Sedia
Prater
al pezzo solo
80⁰⁰

NEW

MOBILI



Base tavolo Flat Nostalgia p. 393

VEGA

Sedia Prater

Moderno, chic e confortevole, questo classico dell'arredamento per interni ed esterni è intrecciato con vimini viennese in polietilene resistente, combinato con un telaio verniciato a polvere in alluminio in look legno, che dà a questa sedia la sua leggerezza non solo in apparenza. Schienale e sedile in robusto vimini di polietilene, sono facili da pulire e hanno una buona resistenza a oli e grassi, che vi promette una lunga vita della sedia Prater. L'estetica senza tempo di questo classico moderno può essere integrata in una grande varietà di concetti di stanza e di design, offrendo la perfetta combinazione di vecchio e nuovo e può essere utilizzata sia all'interno che all'esterno per un concetto di design unificato. Con il suo peso ridotto di soli 2,8 kg, la sedia può essere impilata per risparmiare spazio.

Materiale telaio: alluminio verniciato a polvere. Materiale seduta e schienale: rete in polietilene. Colore: seduta naturale struttura nero



■ Seduta e schienale in polietilene effetto vimini



46x55x91 cm (LxPxH)
45 cm Altezza seduta
2,8 kg Peso
FT30108642
Conf. Pz. 2
Conf. 160,00
80,00



Consegne

Non importa
quanto ordini:
spese di spedizione
max 10,00€ + IVA



Dai bicchieri all'assortimento completo

**Chiedi
consiglio**

0471 177 52 60



Sedia
Amelia
da

114⁰⁰

Piano tavolo Lift p. 387



VEGA

Mobili Amelia

Sedia da esterno in mix di materiali. Con seduta in tessuto Batyline® e schienale in tessuto Rope dall'aspetto naturale. Questi materiali rendono le sedie durevoli, resistenti ai raggi UV e permettono una rapida asciugatura, ideale per l'uso in giardino o in terrazza! Molto confortevole grazie alla morbida seduta e allo schienale ergonomicamente curvo. Incl. piedini in plastica intercambiabili.

Materiale struttura: alluminio con verniciatura a polvere di alta qualità.

Resistente alle intemperie, resistente ai raggi UV, impilabile e resistente alla luce per uso esterno!

Colore: seduta antracite struttura antracite



- Impermeabile
- Resistente alla luce UV
- Particolarmente ergonomico
- Poggiapiedi con protezione inclusa



Sedia

53x55x78.5 cm (LxPxH)
44 cm Altezza seduta
3 kg Peso
FT30040097
Conf. Pz. 2
Conf. 228,00
114,00

Sedia con braccioli

59x56x78.5 cm (LxPxH)
44 cm Altezza seduta
64.5 cm Altezza bracciolo
4 kg Peso
FT30040090
Conf. Pz. 2
Conf. 268,00
134,00

Sgabello da bar

56x55x112.5 cm (LxPxH)
80 cm Altezza seduta
4.5 kg Peso
FT30040092
Conf. Pz. 2
Conf. 334,00
167,00



■ Seduta in tessuto Batyline®



■ Schienale in vimini



Sedia
Tacoma
al pezzo solo

79⁰⁰

- Impermeabile
- Resistente alla luce UV



VEGA

Sedia Tacoma

Un vero e proprio oggetto di design! Confortevole sedia da esterno con seduta larga e comodo schienale in resistente intreccio. Impilabile fino a 5 pezzi. Per un confort ancora maggiore ordina i cuscini Linea o Bavaria.

Materiale struttura: robusto alluminio verniciato a polvere. Materiale del sedile: rivestimento tessile. Materiale schienale: corda (98% polipropilene + 2% filato di poliestere). Resistente all'usura! Molto comodo! Impilabile!

Colore: seduta antracite struttura antracite



■ Seduta in tessuto.

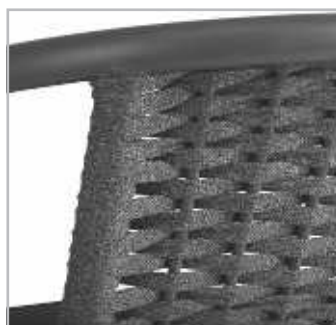

■ Schienale in
resistente intreccio

57x64x73 cm (LxPxH)
45 cm Altezza seduta
67 cm Altezza bracciolo
3.2 kg Peso
FT30044714
Conf. Pz. 2
Conf. 158,00
79,00

VEGA

Sedia Rafia

Robusta sedia da esterno in un grande mix di colori e di materiali, in alluminio e vimini intrecciato. Look elegante grazie alla seduta dall'aspetto naturale, elaborata e resistente. Molto comoda - non c'è bisogno di nessun cuscino in più! I piedini in plastica proteggono la sedia e il pavimento.

Materiale telaio: alluminio verniciato a polvere. Materiale del sedile: vimini intrecciato.

Consegnata montata! Facile da pulire! Impilabile! Resistente alle intemperie!

Colore: seduta marrone struttura antracite



- Impilabile
- Resistente alle intemperie

Sedia
Rafia
al pezzo solo

96⁰⁰



■ Seduta in vimini
intrecciato

56x46x86 cm (LxPxH)
46 cm Altezza seduta
4.2 kg Peso
FT30046713
Conf. Pz. 2
Conf. 192,00
96,00



Mobili
Filea
da

85⁰⁰

VEGA

Mobili Filea

L'innovativa serie di mobili FILEA arricchisce ogni spazio esterno. Che si tratti di una sedia con o senza braccioli, di una sedia da bar, di un lettino o di uno sgabello - gli elementi di seduta impilabili e resistenti alle intemperie convincono per il loro linguaggio formale e moderno. Si appoggiano anche su telai molto stabili in acciaio verniciato a polvere con piedini in plastica e rendono la seduta confortevole grazie ad una trama Rope molto fitta realizzata con una resistente miscela di polipropilene e poliestere, che appare molto naturale al tatto e nell'aspetto. Materiale: acciaio zincato a polvere, 98% polipropilene e 2% filato di poliestere.

Treccia in corda ad asciugatura rapida! Durevole!



- Impermeabile
- Resistente alla luce UV
- Acciaio zincato



Sedia con braccioli

58x56x87 cm (LxPxH), 47 cm Altezza seduta, 68 cm Altezza bracciolo, 4,5 kg Peso

seduta antracite, struttura nero
FT30002036
Conf. Pz. 4
Conf. 396,00
99,00



seduta beige, struttura nero
FT30002037
Conf. Pz. 4
Conf. 396,00
99,00



Sedia senza braccioli

58x56x87 cm (LxPxH), 47 cm Altezza seduta, 3,9 kg Peso

seduta antracite, struttura nero
FT30002031
Conf. Pz. 4
Conf. 340,00
85,00



seduta beige, struttura nero
FT30002013
Conf. Pz. 4
Conf. 340,00
85,00



■ Telaio in acciaio zincato



■ Confortevole grazie alla fitta trama Rope



■ Telaio in acciaio zincato

CON STILE

sia all'interno che all'esterno



Sgabello da bar

62x60x108 cm (LxPxH), 72 cm Altezza seduta, 4,9 kg Peso

seduta antracite, struttura nero
FT30002004
Conf. Pz. 2
Conf. 238,00
119,00



seduta beige, struttura nero
FT30001999
Conf. Pz. 2
Conf. 238,00
119,00



Lounger

73.5x67x75 cm (LxPxH), 42 cm Altezza seduta, 5 kg Peso

seduta antracite, struttura nero
FT30001996
Conf. Pz. 2
Conf. 238,00
119,00



seduta beige, struttura nero
FT30001994
Conf. Pz. 2
Conf. 238,00
119,00



Mobili
Arcobaleno
da
70⁰⁰

VEGA

Mobili Arcobaleno

Genialmente semplici: questi tavoli pieghevoli rotondi o quadrati e le sedie pieghevoli abbinata sono dei veri e propri classici tra i mobili da esterno. Ciò che li distingue è il loro materiale di prima classe in acciaio zincato, la loro lunga durata e la loro resistenza agli agenti atmosferici. Adatti in modo ottimale per i tuoi spazi esterni.

Materiale: acciaio, verniciato a polvere e zincato. Altezza del piano del tavolo: 3,5 cm. Resistente alle intemperie! Pieghevole! Piedi con tappi in plastica!



- Impermeabile
- Resistente alla luce UV
- Acciaio zincato



Sedia

42.5x45.5x81 cm (LxPxH), 44.5 cm Altezza seduta, 4.8 kg Peso

antracite
FT10094356
Conf. Pz. 2
Conf. 140,00
70,00

blu
FT10094357
Conf. Pz. 2
Conf. 140,00
70,00

verde
FT10094358
Conf. Pz. 2
Conf. 140,00
70,00

Tavolo

50x70x74 cm (LxLxH), 8.1 kg Peso

antracite
FT10094360
Conf. Pz. 1
145,00

blu
FT10094361
Conf. Pz. 1
145,00

verde
FT10094362
Conf. Pz. 1
145,00



Tavolo

80x74 cm (ØxH), 10.1 kg Peso

antracite
FT10094364
Conf. Pz. 1
170,00

blu
FT10094365
Conf. Pz. 1
170,00

verde
FT10094366
Conf. Pz. 1
170,00

Tavolo rettangolare 110x74x70 cm

70x110x74 cm (LxLxH), 16.4 kg Peso

antracite
FT10008420
Conf. Pz. 1
230,00

blu
FT10008422
Conf. Pz. 1
230,00

verde
FT10008421
Conf. Pz. 1
230,00



Cuscino

40x28x1.5 cm (LxLxH)

antracite
FT10094435
Conf. Pz. 2
Conf. 52,20
26,10

blu
FT10094433
Conf. Pz. 2
Conf. 52,20
26,10

verde
FT10094431
Conf. Pz. 2
Conf. 52,20
26,10

VEGA

Cuscino Arcobaleno

Cuscini pensati per le nostre sedie Arcobaleno. Impermeabili, trattati anti-muffa e resistenti ai raggi UV. Dotati di un magnete all'interno delle cuciture per garantire una maggiore tenuta con la seduta delle sedie.

Materiale: fodera 70% PVC e 30% poliestere; interno in schiuma 100% poliestere. Impermeabili! Resistenti alle intemperie e ai raggi UV! Magnete all'interno del cuscino!



Mobili
Atelio
da

99⁰⁰

■ Impermeabile

■ Resistente alla luce UV

VEGA

Mobili Atelio

Una serie di mobili che ispira con il suo aspetto vintage e allo stesso tempo soddisfa tutte le esigenze moderne del settore della ristorazione: Atelio. Le sedie e i tavoli sono presentati in un design accattivante e sono disponibili in colori di tendenza, che possono anche essere combinati in modo ottimale. Una speciale superficie rende i tavoli particolarmente facili da pulire. I mobili sono realizzati in alluminio di alta qualità verniciato a polvere ed sono quindi molto robusti e insensibili al vento e alle intemperie. Inoltre, si integrano armoniosamente in qualsiasi ambiente vintage o Shabby chic all'interno. Inclusi piedini in plastica per la protezione del pavimento.

Materiale: alluminio verniciato a polvere. Di facile cura! Sedie impilabili!



Sedia

55x51x89 cm (LxPxH), 45 cm Altezza seduta, 2,8 kg Peso

bianco vintage
FT30003527
Conf. Pz. 2
Conf. 198,00
99,00

blu vintage
FT30003525
Conf. Pz. 2
Conf. 198,00
99,00

tortora
FT30108199
Conf. Pz. 2
Conf. 198,00
99,00



Tavolo rettangolare

75x75x76 cm (LxLxH), 8,7 kg Peso

struttura bianco vintage
FT30003533
Conf. Pz. 1
201,00

struttura blu vintage
FT30003531
Conf. Pz. 1
201,00

struttura tortora
FT30108200
Conf. Pz. 1
179,00



Tavolo rettangolare

75x120x76 cm (LxLxH), 11,5 kg Peso

struttura bianco vintage
FT30003530
Conf. Pz. 1
260,00

struttura blu vintage
FT30003528
Conf. Pz. 1
260,00

struttura tortora
FT30108201
Conf. Pz. 1
229,00



Dai bicchieri all'assortimento completo

Chiedi
consiglio

0471 177 52 60



Consegne

Non importa
quanto ordini:
spese di spedizione
max 10,00€ + IVA



Sedia
Cosimo
al pezzo solo
79⁰⁰

Piano tavolo Lift p. 387



Sedia
Dakota
al pezzo solo
99⁰⁰

VEGA

Sedia Cosimo

La sedia da esterno imbottita e resistente alle intemperie COSIMO si adatta a qualsiasi ambiente moderno del patio con il suo design lineare. Il robusto telaio in alluminio è verniciato a polvere in acciaio inox o antracite. Il vantaggio speciale di questa sedia è l'imbottitura molto confortevole in materiale tessile resistente e di facile manutenzione e la schiuma Quick-Dry ad asciugatura rapida. È possibile impilare fino a cinque sedie. Resistente alle intemperie! Impilabile! Molto confortevole grazie alla schiuma Quick-Dry-Foam! Facile da pulire!



- Impermeabile
- Resistente alla luce UV



Sedia effetto acciaio

55x56x87 cm (LxPxH)
45 cm Altezza seduta
65 cm Altezza bracciolo
3.5 kg Peso
seduta antracite, struttura argento
FT10080518
Conf. Pz. 2
Conf. 158,00
79,00

Sedia verniciata a polvere

55x56x87 cm (LxPxH)
45 cm Altezza seduta
65 cm Altezza bracciolo
3.5 kg Peso
seduta antracite, struttura antracite
FT10080547
Conf. Pz. 2
Conf. 158,00
79,00

VEGA

Sedia Dakota

La sedia Dakota in vimini e alluminio spazzolato effetto acciaio convince per la sua lavorazione di alta qualità e il suo comfort. Impilabile fino a 5 sedie. Impilabile! Robusto alluminio! Resistente alle intemperie! Materiale braccioli: teak o polywood (nuovo modello). Materiale seduta: intreccio in polietilene di alta qualità.



- Impermeabile
- Resistente alla luce UV



Sedia Acciaio

54x52.5x86 cm (LxPxH)
44 cm Altezza seduta
67 cm Altezza bracciolo
3.5 kg Peso
seduta tortora scuro, struttura argento
FT10094680
Conf. Pz. 2
Conf. 258,00
129,00

Sedia verniciato a polvere

54x52.5x86 cm (LxPxH)
44 cm Altezza seduta
67 cm Altezza bracciolo
3.5 kg Peso
seduta marrone, struttura antracite
FT30041389
Conf. Pz. 2
Conf. 198,00
99,00



Mobili
Oasi
da

35⁰⁰

VEGA

Mobili Oasi

La moderna serie lounge è realizzata in robusta plastica rinforzata con fibre di vetro, effetto vimini. Il set lounge convince non solo per il suo design moderno, ma anche per la sua longevità, la resistenza ai raggi UV e la facilità di manutenzione. La sedia può essere impilata fino a quattro pezzi.

Materiale: plastica rinforzata con fibre di vetro. Impilabile! Resistente ai raggi UV! Durevole!

Resistente alle intemperie!

Colore: antracite



Cuscino per sdraio Oasi/Metropolitan p. 431

Ancora più scelta

lusini.com

- Impermeabile
- Resistente alla luce UV



Sedia con braccioli

57x59x88 cm (LxPxH)
46.5 cm Altezza seduta
65 cm Altezza bracciolo
4.9 kg Peso
FT10093865
Conf. Pz. 2
Conf. 164,00
82,00



Sedia senza braccioli

45x46x88 cm (LxPxH)
46.5 cm Altezza seduta
3.8 kg Peso
FT10094223
Conf. Pz. 2
Conf. 134,00
67,00



Sgabello

45x51x108 cm (LxPxH)
75 cm Altezza seduta
5 kg Peso
FT10094493
Conf. Pz. 4
Conf. 232,00
58,00



Sdraio

189x79x43.5 cm (LxLxH)
11.5 kg Peso
FT10093862
Conf. Pz. 1
201,00

Tavolo lounge

45x45x45 cm (LxLxH)
2.5 kg Peso
FT10093877
Conf. Pz. 1
35,00



- Impermeabile
- Resistente alla luce UV

Letto a sdraio
Tailor
al pezzo solo

269⁰⁰



Sedia
Tailor
da

85⁰⁰



Sedia con braccioli

56x58x84 cm (LxPxH), 45 cm Altezza seduta, 65.5 cm Altezza bracciolo, 4 kg Peso

seduta antracite, struttura argento
FT10092532
Conf. Pz. 2
Conf. 218,00
109,00

seduta tortora, struttura grigio
FT10097700
Conf. Pz. 2
Conf. 218,00
109,00



Sedia senza braccioli

48x57x84 cm (LxPxH), 45 cm Altezza seduta, 3 kg Peso

seduta antracite, struttura argento
FT10092461
Conf. Pz. 2
Conf. 170,00
85,00

seduta tortora, struttura grigio
FT10097698
Conf. Pz. 2
Conf. 170,00
85,00



- Impermeabile
- Resistente alla luce UV

VEGA

Mobili Tailor

TAILOR non è solo visivamente attraente, ma convince soprattutto per la sua qualità. Il telaio resistente ai raggi UV è realizzato in robusto alluminio ed è verniciato a polvere. Tessuto durevole e resistente ai raggi UV. Tutte le sedie hanno una protezione per l'impilamento sul lato inferiore che protegge dai graffi. Braccioli in teak sulle sedie con braccioli.

Telaio: alluminio verniciato a polvere. Rivestimento: tessuto Ferrari Batyline.



Letino a sdraio

208x59x34 cm (LxLxH), 34 cm Altezza seduta, 9 kg Peso

seduta tortora, struttura antracite
FT10097702
Conf. Pz. 1
269,00



Letino a sdraio

208x59x34 cm (LxLxH), 34 cm Altezza seduta, 9 kg Peso

seduta antracite, struttura argento
FT10095301
Conf. Pz. 1
269,00

VEGA

Sdraio Belize

Adatto a tutti gli ambienti esterni, è regolabile in 4 posizioni, non occupa spazio una volta chiuso. La struttura è in alluminio molto stabile, verniciato a polvere. Tela Ferrari Batyline®, resistente ai raggi UV. Lo sdraio si combina perfettamente con la sedia Belize e la serie Tailor. Sdraio chiuso misure: 62x12x128 cm.

Pieghevole! Alluminio stabile! Resistente alle intemperie! Ferrari Batyline®! Cuscini inclusi! Colore: seduta tortora struttura antracite



Sdraio
Belize
al pezzo solo

130⁰⁰

58x111x90 cm (LxPxH)
30 cm Altezza seduta
7 kg Peso
FT10097715
Conf. Pz. 2
Conf. 260,00
130,00



Consegne

Non importa
quanto ordini:
spese di spedizione
max 10,00€ + IVA



Dai bicchieri all'assortimento completo

**Chiedi
consiglio**

0471 177 52 60

trend

PER NUOVI Spazi all'aperto



1 VEGA Divano 3 posti Cassaro, FT30108233, 590,00, p. 399, **2** VEGA Tavolo basso Avola, FT30046700, 112,00, p. 426, **3** VEGA Palma Amara, FT30108298, 120,00, p. 228, **4** VEGA Colonna Desinfettio incl. dispenser con sensore, FT30089611, 320,00, p. 754, **5** Pasabahce Bicchieri Noa V-Block, FT30107601, 1,60, p. 147, **6** VEGA Piano tavolo Lift rettangolare, FT30107950, 259,00, p. 387, **7** VEGA Poltrona Alcamo, FT30109697, 160,00, p. 408

Via all'aria aperta! L'area esterna è diventata sempre più importante. I vostri ospiti vogliono potersi sentire a proprio agio anche all'esterno. Con arredamenti da esterno cool e idee di decorazione intelligenti, puoi creare un'atmosfera accogliente e familiare nella tua area esterna.



VEGA



Cuscino per tavolo basso Metropolitan

Sfoderabile grazie alla cerniera. Lato antiscivolo sulla parte inferiore. Idrorepellente e resistente ai raggi UV. Ordina i campioni di colore gratuiti per facilitare la tua scelta (cod. 10093629). Materiale: 100% poliestere, interno in schiuma di poliestere. Lavaggio a 30° C.

Cuscino per tavolo basso Metropolitan
al pezzo solo
790

■ Rivestimento sfoderabile



Cuscino per tavolo basso

40x40x3 cm (LxLxH)

bordeaux
FT10082775
Conf. Pz. 1
7,90

antracite
FT10082774
Conf. Pz. 1
7,90

VEGA



Cuscino per panca Arte

Cuscino adatto alla panca Arte. Facile da allacciare grazie ai 3 laccetti non visibili. Federa sfoderabile grazie a una comoda cerniera.

Federa: 100% poliestere. Lavaggio a 30° C. Imbottitura: schiuma di poliuretano. Resistente all'acqua e ai raggi UV! Sfoderabile!

Cuscino per panca Arte
al pezzo solo
2510

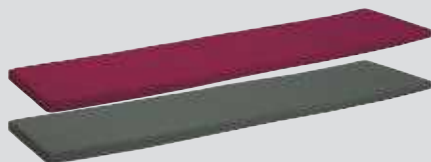

Cuscino per panca

144x34x3,5 cm (LxLxH)

mora
FT10089341
Conf. Pz. 1
25,10

antracite
FT10089340
Conf. Pz. 1
25,10

Spray per manutenzione
lusini.com



- Impermeabile
- Resistente alla luce UV
- Particolarmente resistente ai graffi

VEGA



Mobili Arte

Una raffinata combinazione di materiali: panca, tavolo, sgabello da bar, tavolo alto e sedia di questa serie sono realizzati in alluminio effetto acciaio con piani in plastica - e quindi resistenti ai raggi UV e agli agenti atmosferici. Grazie ad uno speciale rivestimento, i piani in plastica sono particolarmente facili da pulire e resistenti ai graffi. La panca offre spazio per tre persone e può essere fatta scorrere sotto il tavolo su entrambi i lati. È possibile impilare fino a cinque sedie - un vero vantaggio di spazio per riporre i propri oggetti. Tavoli e panca sono forniti smontati - facile montaggio!

Materiale: alluminio in acciaio inox. Piani: plastica. Facile da pulire! Resistente ai raggi UV! Adatto per uso esterno! Sedia impilabile! 3 anni di garanzia dopo l'acquisto!
Colore: seduta grigio struttura argento, struttura argento



Tavolo alto

72x72x110 cm (LxLxH)
11 kg Peso
FT10094884
Conf. Pz. 1
189,00

Sgabello

34x34x76 cm (LxPxH)
76 cm Altezza seduta
3 kg Peso
FT10094885
Conf. Pz. 2
Conf. 178,00
89,00



Mobili
Arte
da
89⁰⁰

Alluminio LEGGERO



Panca a tre posti
144x34x45 cm (LxPxH)
45 cm Altezza seduta
8.5 kg Peso
FT10094882
Conf. Pz. 1
125,00



Sedia
55x54x89 cm (LxPxH)
43.5 cm Altezza seduta
62.5 cm Altezza bracciolo
5 kg Peso
seduta grigio, struttura argento
FT10094886
Conf. Pz. 2
Conf. 198,00
99,00



Tavolo
72x80x75 cm (LxLxH)
8 kg Peso
FT10095276
Conf. Pz. 1
149,00



Tavolo
72x120x75 cm (LxLxH)
12.5 kg Peso
FT10095275
Conf. Pz. 1
209,00



Tavolo
72x160x75 cm (LxLxH)
16.5 kg Peso
FT10094883
Conf. Pz. 1
249,00



Combinazioni possibili



VEGA

Carrello Aventura

Un carrello di servizio come Aventura convince per il design e la funzionalità! Con il suo telaio di alta qualità di 1,2 mm di spessore, verniciato a polvere opaca in alluminio e ripiani in plastica robusta, è estremamente stabile, resistente ai raggi UV e agli agenti atmosferici ed estremamente facile da pulire. Le traverse stabili (incluse nella fornitura) possono essere inserite nel 2° e 3° ripiano, per trasportare in modo sicuro bottiglie, bicchieri, stoviglie, menage e molto altro ancora. Inoltre, è possibile utilizzare diversi contenitori GN in diversi materiali e un portaposate. Questo rende questo carrello di servizio molto flessibile ed è perfetto nella vita di tutti i giorni. Il telaio e i ripiani possono essere combinati individualmente con molte delle nostre sedie e tavoli esistenti. Aventura è quindi la migliore scelta possibile per l'utilizzo sia all'interno che all'esterno.

Materiale: alluminio verniciato a polvere, ripiani in plastica effetto legno, cestino portaposate in polipropilene. Adatto per uso esterno!

Riacquisto garantito 3 anni!

3
anni
Riacquisto

- Di facile cura
- Impermeabile

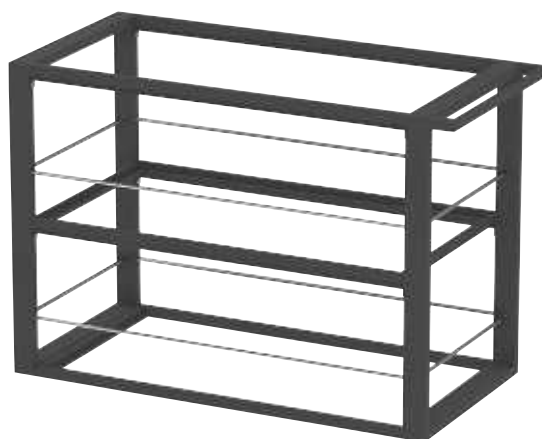

Struttura carrello da servizio

119x56x80 cm (LxPxH)
antracite
FT10080377
Conf. Pz. 1
112,00

Semplice montaggio, consegnato smontato.

Ripiano

32.5x53x3 cm (LxPxH)
grigio
FT10080410
Conf. Pz. 1
34,00

97.5x53x3 cm (LxPxH)
grigio
FT10080378
Conf. Pz. 1
56,00

■ Indistruttibile

■ Senza bisfenolo A ■ con sistema di impilamento



Contenitore GN 1/1
53x32.5x6.5 cm (LxLxP)
melamina
nero
FT10006324
Conf. Pz. 1
16,00



melamina
bianco
FT10006315
Conf. Pz. 1
16,00



Contenitore GN 1/1
53x32.5x6.5 cm (LxLxP)
Plastica
trasparente
FT30025740
Conf. Pz. 1
14,30



Acciaio 18/10
argento
FT10081630
Conf. Pz. 1
19,00



Cestino portaposate
53x32.5x9 cm (LxLxH)
marrone/nero
FT10080423
Conf. Pz. 1
40,00



Set 4 ruote per carrello
8 cm (Ø)
argento
FT30043633
Conf. Pz. 4
Conf. 40,00
10,00



Anche in SET

VEGA

Carrello in set Aventura

Il carrello di servizio Aventura in un pratico set completo con telaio, rotelle, due ripiani grandi e due piccoli e un portaposate. Stabile e facile da pulire. Materiale telaio: alluminio verniciato a polvere opaco. Materiale dei ripiani: plastica robusta in look legno. Materiale del cestino delle posate: polipropilene. Resistente ai raggi UV e alle intemperie e quindi adatto all'uso esterno! Fornito smontato.
Colore: antracite

- Di facile cura
- Impermeabile

Carrello in set
Aventura
al pezzo solo

340⁰⁰

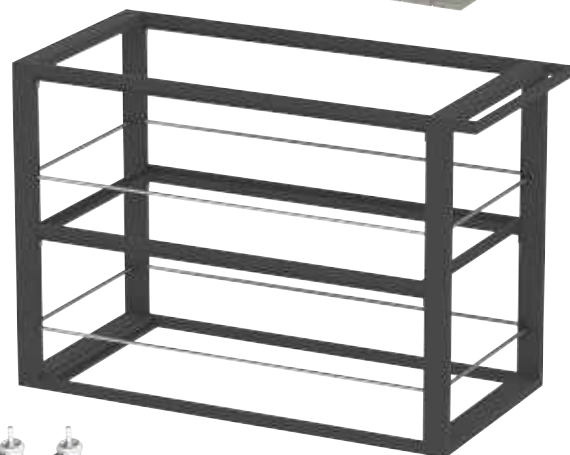
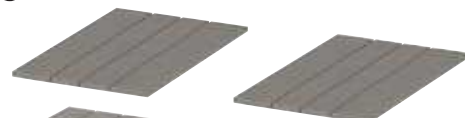

119x56x91 cm (LxPxH)
FT30022038
Conf. Pz. 1
340,00





Sedia Esperia p. 395

VEGA

Tavolo Avola

Tavolino con gambe inclinate, design nordico, con struttura in legno massello e verniciatura protettiva adatta a tutte le stagioni! Piano molto robusto e resistente alle intemperie (spessore del piano: 13 mm) in fibrocemento e alluminio resistente e di alta qualità, con piedini regolabili in plastica. Adatto per uso interno ed esterno. Montaggio semplice e veloce. Perfettamente combinabile con molti altri mobili VEGA.

Materiale telaio: legno massello di eucalipto certificato FSC®. Materiale piano tavolo: fibrocemento e alluminio. Facile da pulire! Resistente alle intemperie! Resistente ai raggi UV! Colore: struttura marrone



Il marchio della gestione forestale responsabile

- Facile da pulire
- Resistente alle intemperie
- Resistente ai raggi UV

Tavolo Avola da

112⁰⁰



Tavolo basso

80x50x40 cm (LxLxH)
10,5 kg Peso
FT30046700
Conf. Pz. 1
112,00

Tavolo

80x80x75 cm (LxLxH)
17 kg Peso
FT30046699
Conf. Pz. 1
202,00

140x80x75 cm (LxLxH)
27,5 kg Peso
FT30046698
Conf. Pz. 1
320,00



Tavolino
Sorento
al pezzo solo
139⁰⁰

NEW

Tavolino
Amalfia
al pezzo solo
90⁰⁰

NEW



MOBILI

Super PRATICO

VEGA

Tavolino Sorento

Il tavolino Sorento con l'attacco del vassoio in teak non trattato e certificato FSC, resistente alle intemperie, è il compagno perfetto per tutte le serie lounge e lettini in estate. Il piano del tavolo rimovibile offre una piccola area di stoccaggio con spazio per bevande e utensili e può anche essere usato come un pratico vassoio grazie alle due maniglie sui lati. Il telaio con rivestimento tessile in PVC può essere piegato per risparmiare spazio. Dimensioni vassoio: 49,5x55x6 cm (LxPxH). Dimensioni chiuso: 12x46x65 cm (LxPxH). Materiale: teak certificato FSC, rivestimento tessile in PVC. Colore: struttura naturale



- Vassoio rimovibile
- Pieghevole
- Versatile



Il marchio della
gestione forestale
responsabile



55x52x52 cm (LxLxH)
6.5 kg Peso
FT30108430
Conf. Pz. 1
139,00

VEGA

Tavolino Amalfia

Il tavolino nel mix di materiali di alluminio verniciato a polvere e teak non trattato, certificato FSC, completa la gamma della serie Amalfia lounge. Anche con poco spazio, questo tavolino di dimensioni 47x30 cm fa una bella figura con la sua forma a C! Grazie alle sue dimensioni compatte, questo tavolo è ideale per l'uso sul balcone. Telaio: alluminio verniciato a polvere. Piano tavolo: teak certificato FSC. Colore: struttura grigio chiaro



Il marchio della
gestione forestale
responsabile



47x30x54 cm (LxLxH)
3 kg Peso
FT30108426
Conf. Pz. 1
90,00

Ulteriori modelli
lusini.com

Amalfia

Ricerca per parola



Gambe tavolo alto Metropolitan p. 430

VEGA

Cuscino Metropolitan

Sfoderabile e molto comodo, questo cuscino porterà un tocco di eleganza al tuo locale.
Fodera con chiusura zip.
Materiale: federa 100% poliestere. Lavabile a 30° C.



Cuscino Metropolitan
al pezzo solo
14,00

■ Rivestimento sfoderabile

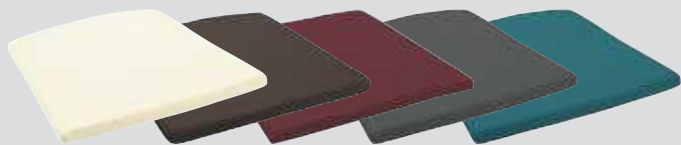

Cuscino
42x43x3.5 cm (LxLxH)

ecrù FT10089294 Conf. Pz. 2 Conf. 28,00 14,00	cioccolato FT10089296 Conf. Pz. 2 Conf. 28,00 14,00	bordeaux FT10089291 Conf. Pz. 2 Conf. 28,00 14,00	antracite FT10089290 Conf. Pz. 2 Conf. 28,00 14,00	petrolio FT10080348 Conf. Pz. 2 Conf. 28,00 14,00
---	---	---	--	---



VEGA

Sgabello Metropolitan

Sgabello dal design contemporaneo in alluminio molto stabile e intreccio Wicker in polietilene. Resiste perfettamente alle intemperie e ai raggi UV. Resistente alle intemperie e ai raggi UV!
Con poggiatesta in acciaio!

Sgabello Metropolitan
al pezzo solo

145⁰⁰



Sgabello

45x51x110 cm (LxPxH), 81 cm Altezza seduta, 5 kg Peso

seduta tortora scuro, struttura tortora scuro FT10094039 Conf. Pz. 2 Conf. 290,00 145,00	seduta nero, struttura nero FT10099098 Conf. Pz. 2 Conf. 290,00 145,00
--	--



Tavoli Metropolitan p. 430

VEGA

Sedia Metropolitan

La famosa sedia Metropolitan ora con gambe più strette. L'intreccio di alta qualità è resistente ai raggi UV e particolarmente durevole. Il telaio è realizzato in robusto alluminio. Lavorazione stabile! Facile da pulire!

Resistente alle intemperie! Resistente ai raggi UV! Coperture in alluminio sui piedi. Cuscini adatti li trovi sotto la categoria cuscini sedie.

**Consegne**

Non importa
quanto ordini:
spese di spedizione
max 10,00€ + IVA

Sedia
Metropolitan
da

96⁰⁰

**Sedia senza braccioli**

48x56x90.5 cm (LxPxH), 46 cm Altezza seduta, 4 kg Peso

seduta tortora scuro, struttura tortora scuro
FT30002387
Conf. Pz. 2
Conf. 192,00
96,00

seduta nero, struttura nero
FT30002378
Conf. Pz. 2
Conf. 192,00
96,00

Sedia con braccioli

55x63x93.5 cm (LxPxH), 46 cm Altezza seduta, 65 cm Altezza bracciolo, 4.5 kg Peso

seduta tortora scuro, struttura tortora scuro
FT10094036
Conf. Pz. 2
Conf. 218,00
109,00

seduta nero, struttura nero
FT10094662
Conf. Pz. 2
Conf. 218,00
109,00

VEGA

Tavoli Metropolitan

Tavolo con struttura in alluminio molto stabile e intreccio Wicker in polietilene. Resistente alle intemperie e ai raggi UV. I ripiani adatti, disponibili in grigio o in nero, sono in vetro o stratificati in HPL. Resistente alle intemperie e ai raggi UV, è facile da montare. Resistente alle intemperie e ai raggi UV!



Sgabello Metropolitan p. 428

- Impermeabile
- Resistente alla luce UV
- Resistente alle bruciature da sigaretta
- Termoresistente



Piano tavolo tavolo alto grigio

69.5x61x0.5 cm (LxLxH)
3.5 kg Peso
FT10089533
Conf. Pz. 1
92,00

Piano tavolo quadrato grigio

79.5x71x0.5 cm (LxLxH)
4.8 kg Peso
FT10089532
Conf. Pz. 1
98,00

Piano tavolo tavolo rettangolare grigio

121x79.5x0.5 cm (LxLxH)
8 kg Peso
FT10089531
Conf. Pz. 1
130,00



Piano tavolo tavolo alto nero

69.5x61x0.5 cm (LxLxH)
5.5 kg Peso
FT10094442
Conf. Pz. 1
69,00

Piano tavolo tavolo quadrato nero

79.5x71x0.5 cm (LxLxH)
7.5 kg Peso
FT10094436
Conf. Pz. 1
63,00

Piano tavolo tavolo rettangolare nero

121x79.5x0.5 cm (LxLxH)
12.5 kg Peso
FT10094438
Conf. Pz. 1
109,00

Gambe tavolo Metropolitan da

199⁰⁰



Gambe tavolo

80x80x75 cm (LxLxH), 8.5 kg Peso

tortora scuro
FT10099452
Conf. Pz. 1
199,00

nero
FT10099453
Conf. Pz. 1
199,00

Gambe tavolo

130x80x75 cm (LxLxH), 11 kg Peso

tortora scuro
FT10099457
Conf. Pz. 1
229,00

nero
FT10099458
Conf. Pz. 1
229,00



Gambe tavolo alto

70x70x110 cm (LxLxH), 11 kg Peso

struttura tortora scuro
FT10099447
Conf. Pz. 1
219,00

struttura nero
FT10099448
Conf. Pz. 1
219,00

- Impermeabile
- Resistente alla luce UV
- Poggiapiedi con protezione inclusa

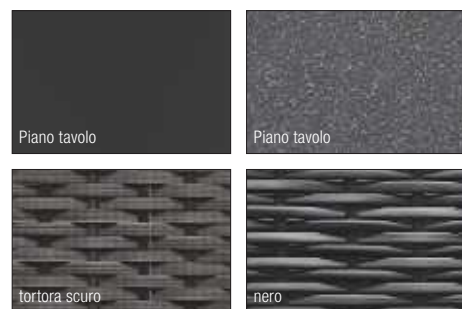

Rispondiamo alle tue domande

WhatsApp (+39) 347 587 68 79

Da lunedì a venerdì

Cuscino per sdraio
Oasi/Metropolitan
al pezzo solo
58⁰⁰

Lettino
Cosmopolitan
al pezzo solo

379⁰⁰

ACCOGLIENTE

relax



VEGA

Lettino Cosmopolitan

Lettino con struttura molto stabile in alluminio e intreccio Wicker in polietilene abbinabile alle serie Portofino e Metropolitan. Lo schienale è regolabile e reclinabile in 3 diverse angolazioni predefinite. Impilabile sino a 4 pezzi, è munito di 2 ruote e si sposta semplicemente. Resistente alle intemperie e ai raggi UV. Per offrire un comfort ancora maggiore ai tuoi clienti, ordina i cuscini per lettino Cosmopolitan venduti qui sotto. Resistente alle intemperie e ai raggi UV! Impilabile!

- Impermeabile
- Resistente alla luce UV
- Impilabile



Lettino

202x83.5x34 cm (LxLxH), 15 kg Peso

seduta tortora scuro, struttura tortora scuro
FT10094109
Conf. Pz. 1
379,00

seduta nero, struttura nero
FT10094351
Conf. Pz. 1
379,00

VEGA

Cuscino per sdraio Oasi/Metropolitan

Il cuscino per sdraio è dotato di lato antiscivolo in PVC e di laccetti sul retro dello schienale. Materiale: federa 100% poliestere, imbottitura in schiuma di poliuretano. Manutenzione: lavaggio federa a 30° C.



Cuscino per sdraio
196x60x5 cm (LxLxH)

antracite
FT10082767
Conf. Pz. 1
58,00

ecrù
FT10082769
Conf. Pz. 1
58,00

mora
FT10082768
Conf. Pz. 1
58,00



VEGA

Lettino Salmara

Lettino di alta qualità, molto confortevole e ad asciugatura rapida per l'utilizzo in ambienti esterni e termali per tutto l'anno. Lo schienale con stabile meccanismo in acciaio inox può essere regolato in 5 posizioni. Grazie alle grandi ruote gommata è inoltre possibile spostarlo rapidamente. Ruote in acciaio inox con rivestimento in gomma dura - protegge il pavimento e previene il rumore.

Materiale: certificato FSC® legno massiccio di eucalipto con speciale laccatura opaca. Materiale della superficie di sdraio: corda (98% polipropilene + 2% filato di poliestere). Consegnata montata! Piegevole! Con rulli! Regolabile in altezza!
 Colore: seduta antracite struttura tabacco



Il marchio della gestione forestale responsabile

Lettino Salmara
 al pezzo solo

540⁰⁰



194x61x32 cm (LxLxH)
 18 kg Peso
 seduta antracite, struttura tabacco
 FT30045433
 Conf. Pz. 1
 540,00



■ Ruote grandi gommata



■ Corda intrecciata



Dai bicchieri all'assortimento completo

Chiedi consiglio

0471 177 52 60



Letto
Atlantico
al pezzo solo

309⁰⁰

MOBILI

Per tutte le **STAGIONI**

VEGA

Letto Atlantico

Perfetto per l'esterno o per la spa: lettino prendisole con struttura in polipropilene di vetroresina resistente ai raggi UV. Con ruote e rivestimento in tessuto sintetico traspirante completamente tinto. Schienale regolabile in quattro posizioni. Possono essere montati anche braccioli in multistrato di vetroresina resistente ai raggi UV. Facilità di montaggio dei braccioli (viti incluse). Tavolino con piedini antiscivolo e vassoio in polipropilene di vetroresina resistente ai raggi UV. Il fondo del tavolino può essere rimosso con un sistema a clip: il tavolo è facile da pulire e il fondo può essere utilizzato anche come vassoio. Materiale telaio: fibra di vetro polipropilene. Rivestimento: fibra sintetica. Con ruote! Impilabile! Piegevole! Combinabile! Schienale regolabile!



- Con o senza braccioli
- Impilabile

Letto

204x70x35 cm (LxLxH), 16 kg Peso

seduta tortora, struttura tortora
FT30045451
Conf. Pz. 1
309,00

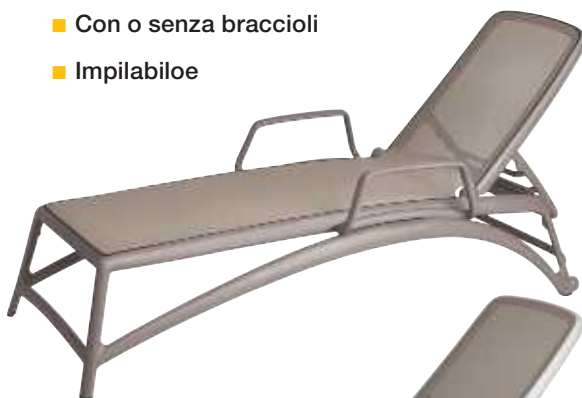

Letto

204x70x35 cm (LxLxH), 16 kg Peso

seduta tortora, struttura bianco
FT30045450
Conf. Pz. 1
309,00

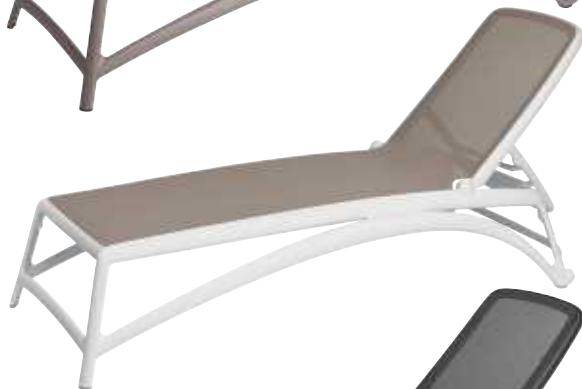

Letto

204x70x35 cm (LxLxH), 16 kg Peso

seduta antracite, struttura antracite
FT30045449
Conf. Pz. 1
309,00

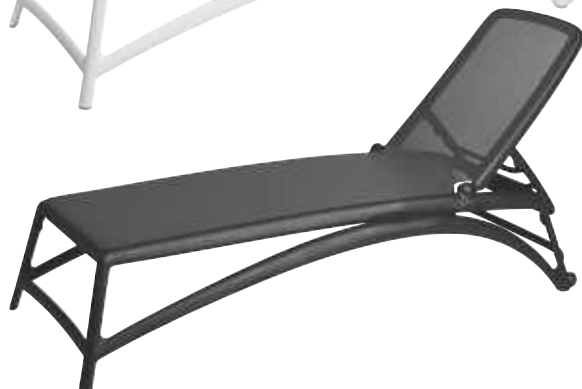

Tavolino

29x37x39 cm (LxLxH), 2,5 kg Peso

struttura tortora FT30045455 Conf. Pz. 1 56,00	struttura bianco FT30045458 Conf. Pz. 1 56,00	struttura antracite FT30045454 Conf. Pz. 1 56,00
---	--	---



Braccioli per lettino 2 pz.

49x20x5 cm (LxPxH), 1,2 kg Peso

tortora FT30045453 Conf. Pz. 2 Conf. 29,80 14,90	bianco FT30045457 Conf. Pz. 2 Conf. 29,80 14,90	antracite FT30045456 Conf. Pz. 2 Conf. 29,80 14,90
--	---	--



■ Schienale regolabile



Sedia Rabea
al pezzo solo
49⁰⁰



Sedia Net
al pezzo solo
84⁰⁰

VEGA

Sedia Rabea

Elegante e semplice sedia in polipropilene in colori moderni. Questa sedia robusta è impilabile fino ad 8 pezzi. Adatta sia all'interno che all'esterno. Impilabile! Resistente alle intemperie e ai raggi UV!



- Impermeabile
- Resistente alla luce UV
- Particolarmente robusto



Sedia

45x52x80.5 cm (LxPxH), 45.5 cm Altezza seduta, 3.1 kg Peso

seduta grigio chiaro, struttura grigio chiaro
FT10093886
Conf. Pz. 4
Conf. 196,00
49,00

seduta antracite, struttura antracite
FT10093885
Conf. Pz. 4
Conf. 196,00
49,00

VEGA

Sedia Net con braccioli

La nuova sedia per esterni impilabile e resistente alle intemperie stupirà per il suo design. La sua forma moderna promette comodità e confort di seduta. In quattro colori alla moda con finitura opaca è molto elegante! Resistente ai raggi UV, di alta qualità, realizzata in polipropilene e fibra di vetro tinta! Altezza seduta 46,5 cm. Impilabile! Resistente ai raggi UV! Completamente tinta!

Materiale: polipropilene rinforzato in fibra di vetro



- Impermeabile
- Resistente alla luce UV
- Particolarmente robusto



Sedia con braccioli

60.5x58.5x80 cm (LxPxH), 46.5 cm Altezza seduta, 67.5 cm Altezza bracciolo, 4 kg Peso

seduta tortora, struttura tortora
FT10070513
Conf. Pz. 4
Conf. 336,00
84,00

seduta marsala, struttura marsala
FT10070511
Conf. Pz. 4
Conf. 336,00
84,00

seduta antracite, struttura antracite
FT10070512
Conf. Pz. 4
Conf. 336,00
84,00



Mobili
Tolia
da
79⁰⁰

VEGA

Mobili Tolia

Fino ad oggi sedie di questo genere esistevano solo in legno non resistente agli agenti atmosferici! La nuova sedia Tolia ridisegna la sedia classica con un robusto telaio in alluminio effetto legno. Disponibili con il caratteristico intreccio in color tabacco o nero, le declinazioni di questo modello sono la scelta perfetta per tutti coloro che vogliono portare l'eleganza anche all'esterno del locale.

Materiale telaio: alluminio verniciato a polvere. Sedile in polietilene. Piano del tavolo in laminato HPL. Sedia impilabile! Resistente alle intemperie! Resistente ai raggi UV!



- Impermeabile
- Resistente alla luce UV



Tavolo

80x74 cm (ØxH), 10 kg Peso

struttura marrone scuro
FT30038903
Conf. Pz. 1
149,00

struttura marrone chiaro
FT30038904
Conf. Pz. 1
149,00



Sedia senza braccioli

46x55x87.5 cm (LxPxH), 46 cm Altezza seduta, 3.8 kg Peso

seduta tabacco, struttura
marrone scuro
FT10080351
Conf. Pz. 2
Conf. 158,00
79,00

seduta nero, struttura
marrone chiaro
FT30040080
Conf. Pz. 2
Conf. 158,00
79,00

Sedia con braccioli

58x58x81.5 cm (LxPxH), 46 cm Altezza seduta, 66 cm
Altezza bracciolo, 4.2 kg Peso

seduta tabacco, struttura
marrone scuro
FT10080359
Conf. Pz. 2
Conf. 180,00
90,00

seduta nero, struttura
marrone chiaro
FT30040083
Conf. Pz. 2
Conf. 180,00
90,00



Base tavolo Flat Quadrata p. 393

Sedia
Rimalia
da

84⁰⁰

VEGA

Mobili Rimalia

Una perfetta combinazione di design moderno e lavorazione di qualità! La struttura di questa sedia lounge assomiglia al legno pregiato ma è realizzata in alluminio verniciato a polvere. Questo rende le sedie non solo leggere, ma anche molto robuste e resistenti alle intemperie, ideali per l'utilizzo all'aperto. La seduta della sedia è in tessuto resistente alle intemperie ed è disponibile nel colore grigio melange e tortora scuro. Il sedile è molto ampio ed ergonomico. Tutti i modelli sono impilabili per un risparmio di spazio ottimale. Piedini in plastica.

Alluminio resistente! Resistente agli agenti atmosferici! Impilabile!



seduta antracite,
struttura marrone



seduta grigio melange,
struttura marrone

- Impermeabile
- Resistente alla luce UV
- Impilabile



Sedia con braccioli

58x56.5x82 cm (LxPxH), 46 cm Altezza seduta, 66 cm Altezza bracciolo, 3.5 kg Peso

seduta antracite,
struttura marrone
FT30003038
Conf. Pz. 2
Conf. 180,00
90,00

seduta grigio melange,
struttura marrone
FT30003039
Conf. Pz. 2
Conf. 180,00
90,00



Sedia senza braccioli

46x53x87.5 cm (LxPxH), 46 cm Altezza seduta, 3 kg Peso

seduta antracite,
struttura marrone
FT30003036
Conf. Pz. 2
Conf. 168,00
84,00

seduta grigio melange,
struttura marrone
FT30003037
Conf. Pz. 2
Conf. 168,00
84,00



Sgabello da bar

36x36x76 cm (LxPxH), 76 cm Altezza seduta, 2.5 kg Peso

seduta antracite,
struttura marrone
FT30078708
Conf. Pz. 2
Conf. 180,00
90,00

seduta grigio melange,
struttura marrone
FT30078707
Conf. Pz. 2
Conf. 180,00
90,00



Sedia
Astoria
al pezzo solo

99⁰⁰

Base tavolo Flat Quadrata p. 393

VEGA

Sedia Astoria

Robusta sedia da esterno in un accattivante mix di alluminio e vimini. Compresi i piedini in plastica. Consegna montata.

Materiale telaio: alluminio verniciato a polvere. Materiale: Sedile: plastica intrecciata. Facile da pulire! Impilabile! Resistente alle intemperie!



- Impilabile
- Resistente alle intemperie



■ Vista laterale della sedia



Sedia

46x53x87.5 cm (LxPxH), 46 cm Altezza seduta, 3 kg Peso

seduta grigio/bianco
FT30068750
Conf. Pz. 2
Conf. 198,00
99,00

seduta rosso/bianco
FT30068759
Conf. Pz. 2
Conf. 198,00
99,00

seduta blu/bianco
FT30046949
Conf. Pz. 2
Conf. 198,00
99,00



Rispondiamo alle tue domande

WhatsApp (+39) 347 587 68 79

Da lunedì a venerdì

STILE & praticità



Mobili
Expose
da
179⁰⁰

VEGA

Mobili Expose

Questi mobili moderni e di alta qualità sono un'ottima alternativa alle classiche panche e tavoli apribili da esterno delle birrerie. Grazie al semplice meccanismo di apertura e chiusura, tavoli e panche sono facili da montare ed hanno il vantaggio di essere impilabili. La struttura in robusto acciaio zincato verniciato a polvere color antracite è resistente alle intemperie e impermeabile così come le assi in frassino laccato che costituiscono panca e tavolo.

Resistenti alle intemperie! Lavorazione di alta qualità! Salvaspazio! Impilabili!

Colore: noce, seduta noce struttura antracite



- Impermeabile
- Resistente alla luce UV
- Legno massiccio



Panca con schienale

180x46x81 cm (LxPxH)
47.5 cm Altezza seduta
24.5 kg Peso
FT30023915
Conf. Pz. 1
270,00



Tavolo

180x60x76.5 cm (LxLxH)
33 kg Peso
FT10070791
Conf. Pz. 1
310,00



Panca

180x30x48 cm (LxPxH)
47.5 cm Altezza seduta
16.5 kg Peso
FT10075002
Conf. Pz. 1
179,00

VEGA

Cuscino per panca Expose

I cuscini Expose si abbinano perfettamente alle panche Expose per una seduta confortevole. Sono resistenti alle intemperie e possono essere utilizzati in qualsiasi tipo di ambiente esterno. L'imbottitura in schiuma, nella speciale tecnologia Quick Dry Foam, asciuga molto rapidamente. La fodera impermeabile in soffice poliestere è facilmente sfoderabile e lavabile a 30° C e disponibile nei colori nero marmorizzato e naturale marmorizzato. Imbottitura: 100% polipropilene. Lavabile a 30° C. Resistente alle intemperie! Impermeabile!



Cuscino per panca
Expose
al pezzo solo
46⁰⁰

Cuscino per panca
30x180x3.5 cm (LxLxH)
naturale melange
FT10089407
Conf. Pz. 1
46,00

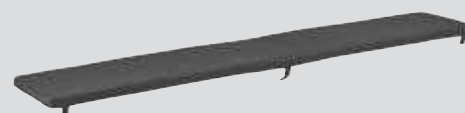

Cuscino per panca
30x180x3.5 cm (LxLxH)
nero melange
FT10089408
Conf. Pz. 1
46,00



Mobili
Bavaria
da

82⁰⁰



VEGA

Mobili Bavaria

Mobili pensati per realizzare una splendida terrazza in stile bavarese. Realizzati con legno di frassino laccato, le viti sono fissate da parte a parte. Molto robusti, resistono alle intemperie. Il telaio è in acciaio zincato e verniciato a polvere, piedini in plastica.

Richiudibili! Di facile manutenzione! Molto stabili! Viti fissate da parte a parte! Garanzia di riacquisto 3 anni!

Colore: castagna, seduta castagna struttura nero

- Impermeabile
- Resistente alla luce UV
- Legno massiccio



Sedia
41.5x49x88.5 cm (LxPxH)
47 cm Altezza seduta
7 kg Peso
FT10089903
Conf. Pz. 2
Conf. 164,00
82,00



Tavolo rotondo
80x74 cm (ØxH)
15 kg Peso
FT10089907
Conf. Pz. 1
168,00



Tavolo quadrato
80x80x74 cm (LxLxH)
17 kg Peso
FT10089906
Conf. Pz. 1
156,00



Tavolo rettangolare
120x80x74 cm (LxLxH)
20 kg Peso
FT10089908
Conf. Pz. 1
191,00



- Rivestimento sfoderabile

VEGA

Cuscino per sedia Bavaria

Adatti alle sedie Bavaria, i cuscini sono dotati di bordino beige e di una cerniera, in modo che i cuscini si possano lavare facilmente. Fissaggio con 2 strisce in tessuto.

Federa: 100% poliestere. Lavabile a 30°C. Idrorepellente e resistente ai raggi UV! Rimovibile.



Cuscino per sedia
41x41x4 cm (LxLxH)

verde scuro
FT10089248
Conf. Pz. 2
Conf. 20,80
10,40

Cuscino per sedia
Bavaria
al pezzo solo

10⁴⁰



Cuscino per sedia
41x41x4 cm (LxLxH)

antracite
FT10089242
Conf. Pz. 2
Conf. 20,80
10,40

Mobili in teak
Luigi
da

59⁰⁰



VEGA

Mobili in teak Luigi

Valorizza il tuo locale con il connubio tra leggerezza e resistenza alle intemperie con questa gamma di mobili. Per occupare il minor spazio possibile, le sedie sono impilabili. La base del tavolo è dotata di una cerniera per ripiegare il piano (tranne i tavoli alti). Leggeri! Resistenti! Sedie impilabili! Telaio in alluminio Ø 2,5 cm (per le sedie).



Sedia

50.5x53x78.5 cm (LxPxH)
44.5 cm Altezza seduta
62.5 cm Altezza bracciolo
3.6 kg Peso
seduta marrone, struttura
argento
FT10091110
Conf. Pz. 4
Conf. 236,00
59,00

Semplice montaggio, consegnato smontato.

Sgabello da bar

42x43.5x98.5 cm (LxPxH)
81 cm Altezza seduta
3.6 kg Peso
seduta marrone, struttura
argento
FT10091084
Conf. Pz. 2
Conf. 152,00
76,00

Tavolo alto

60x112 cm (ØxH)
10.9 kg Peso
struttura argento
FT10090587
Conf. Pz. 1
106,00



Rispondiamo alle tue domande

WhatsApp (+39) 347 587 68 79

Da lunedì a venerdì



VEGA

Base tavolo Alu

Il robusto alluminio e il peso conferiscono a questa base tavolo la necessaria stabilità. La forma sfalsata della croce sul pavimento e della croce superiore pieghevole permette di combinare più tavoli per risparmiare spazio. Adatto a tutti i piani tavolo della nostra gamma. Materiale: alluminio spazzolato. Incl. viti di regolazione per compensare i pavimenti irregolari. Adatto sia all'interno che all'esterno! Risparmio di spazio! Pieghevole! Resistente alle intemperie! Riacquisto garantito 3 anni!
Colore: argento

Base tavolo
Alu
al pezzo solo

90⁰⁰

66x66x72 cm (LxLxH)
Dim. max piano tavolo
80 cm (Ø), 70x70 cm (LxL)
7 kg Peso
FT10095048
Conf. Pz. 1
90,00

Semplice montaggio, consegnato smontato.



VEGA

Piano tavolo in teak Luigi senza bordo in alluminio

Resistente alle intemperie, in legno di teak disponibili con o senza bordo in alluminio. Adatto a tutte le nostre basi tavolo. Materiale di fissaggio consegnato con le basi tavolo. Materiale: teak. Resistente alle intemperie. Facilità di cura.
Colore: marrone

Piano tavolo in teak
Luigi
da
89⁰⁰

- Impermeabile
- Resistente alla luce UV
- Legno massiccio



60x60x2 cm (LxLxH)
4 kg Peso
FT10095061
Conf. Pz. 1
89,00

70x70x2 cm (LxLxH)
4.7 kg Peso
FT10095059
Conf. Pz. 1
89,00

80x80x2 cm (LxLxH)
6.3 kg Peso
FT10095062
Conf. Pz. 1
120,00

VEGA

Piano tavolo in teak Luigi con bordo in alluminio

Resistente alle intemperie, in legno di teak disponibili con o senza bordo in alluminio. Adatto a tutte le nostre basi tavolo. Materiale di fissaggio consegnato con le basi tavolo. Materiale: teak. Resistente alle intemperie. Facilità di cura!
Colore: marrone/argento

Piano tavolo in teak
Luigi
da
89⁰⁰

- Impermeabile
- Resistente alla luce UV
- Legno massiccio



60x60x2 cm (LxLxH)
3.3 kg Peso
FT10095063
Conf. Pz. 1
89,00

70x70x2 cm (LxLxH)
4.2 kg Peso
FT10095060
Conf. Pz. 1
99,00

80x80x2 cm (LxLxH)
6 kg Peso
FT10095070
Conf. Pz. 1
109,00



Mobili
Phuket
da
65⁰⁰

VEGA

Mobili Phuket

Valorizza la tua terrazza o il tuo giardino con questi mobili molto resistenti in teak massiccio. Per guadagnare spazio, le sedie e i tavoli sono impilabili (per piegare i tavoli è sufficiente estrarre le viti). Per garantire longevità a questi mobili in teak, trattali regolarmente con il nostro set di manutenzione venduto in questa pagina. Il tempo di trattamento in genere è una volta all'anno. Resistente alle intemperie!

Colore: naturale

■ Impermeabile

■ Resistente alla luce UV

**Sedia pieghevole**

47x60x87,5 cm (LxPxH)
45 cm Altezza seduta
5,2 kg Peso
FT10093823
Conf. Pz. 2
Conf. 130,00
65,00

**Panca**

148x66x93 cm (LxPxH)
45 cm Altezza seduta
23,9 kg Peso
FT10094107
Conf. Pz. 1
269,00

Semplice montaggio, consegnato smontato.

**Tavolo**

80x80x75 cm (LxLxH)
20 kg Peso
FT10094106
Conf. Pz. 1
189,00

Semplice montaggio, consegnato smontato.



VEGA

Cuscino panca Phuket

Cuscino sfoderabile molto confortevole, adatto alla panca Phuket, imbottito in schiuma di poliestere. Fodera con chiusura a zip, lavabile in lavatrice.

Federa: 100% poliestere, interno schiuma di poliestere. Lavaggio a 30° C.

**Cuscino panca
Phuket**

al pezzo solo

30⁰⁰**Cuscino panca**

50x138x5 cm (LxLxH)

ecrù
FT10089238
Conf. Pz. 1
30,00

antracite
FT30046125
Conf. Pz. 1
30,00



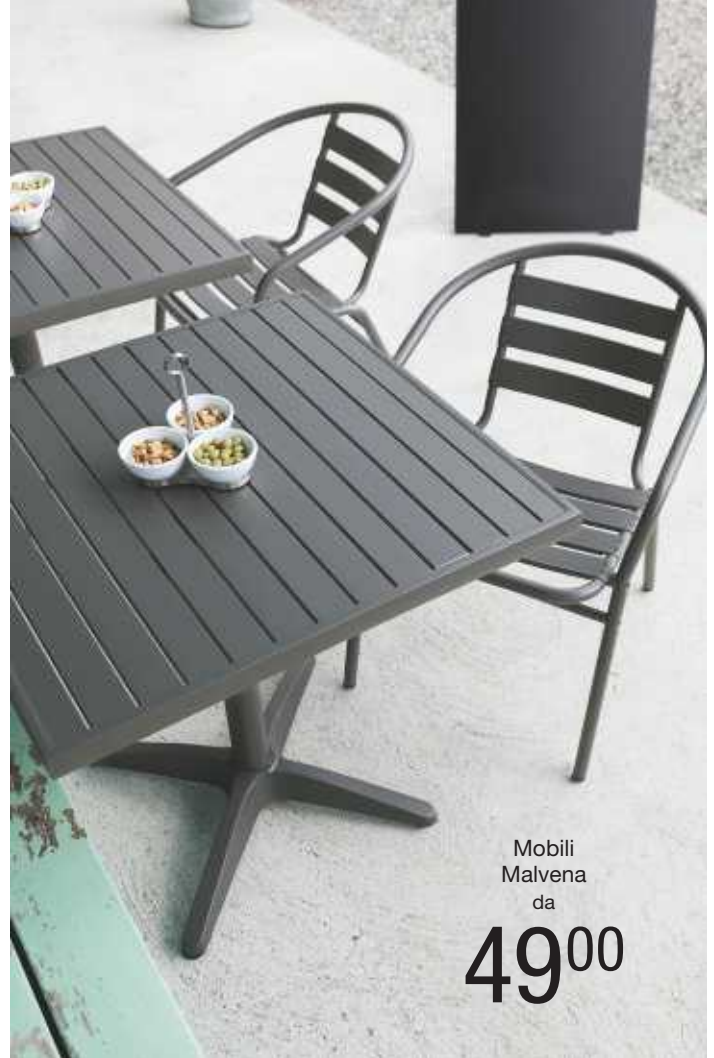

Mobili
Malvena
da
49⁰⁰

VEGA

Mobili Malvena

Mobili impilabili e resistenti alle intemperie con piedini regolabili e struttura in alluminio lucidato. Mobili classici ma con una nuova struttura verniciata a polvere color antracite, adatta sia agli ambienti interni che esterni. Struttura in alluminio di Ø 2.5 cm e di uno spessore di 2 mm, facile da pulire, resistente ai graffi e ad ogni condizione atmosferica! Impilabile fino a 6 pezzi. Richiedi i campioni per facilitare la tua scelta (cod. 10008128).

Alluminio tinto a polvere, piedini in plastica. Sedia conforme alle norme di stabilità EN 1022 e di resistenza e durabilità EN 1728.



■ Impermeabile

■ Resistente alla luce UV



Sedia con braccioli

52x59x72 cm (LxPxH), 43.5 cm Altezza seduta, 58.5 cm Altezza bracciolo, 3 kg Peso

verde oliva
FT10008465
Conf. Pz. 4
Conf. 196,00
49,00

antracite
FT10008116
Conf. Pz. 4
Conf. 196,00
49,00



Tavolo alluminio

70x70x72 cm (LxLxH), 7.4 kg Peso

verde oliva
FT10008469
Conf. Pz. 1
119,00

antracite
FT10008118
Conf. Pz. 1
119,00



Tavolo alluminio rotondo

60x72 cm (ØxH), 6.2 kg Peso

verde oliva
FT10008467
Conf. Pz. 1
89,00

antracite
FT10008117
Conf. Pz. 1
89,00

OUTDOOR in relax



Sedia
Danilo
al pezzo solo
59⁰⁰



Sedia
Bayonne
al pezzo solo
47⁰⁰

Cuscino Linea p. 446

VEGA

Sedia Danilo

Perfettamente adatta ad un uso esterno, questa sedia ti convincerà per le sue numerose qualità. Struttura in alluminio tinto a polvere, seduta e schienale in intreccio sintetico resistente ai raggi UV e alle intemperie. Manutenzione facile, la sedia Danilo è impilabile fino a 6 pezzi per un risparmio di spazio ottimale. Cuscini adatti Firenze e Linea, venduti sul nostro sito. Disponibile set di campioni nei colori disponibili: cod. 10008505.

Alluminio tinto a polvere, intreccio sintetico, piedini in plastica. Conforme alle norme di stabilità EN 1022 e di resistenza e durabilità EN 1728.



- Impermeabile
- Resistente alla luce UV
- Impilabile



Sedia

52x59.5x71 cm (LxPxH), 43.5 cm Altezza seduta, 60 cm Altezza bracciolo, 3.4 kg Peso

seduta verde oliva, struttura verde oliva
FT10008471
Conf. Pz. 4
Conf. 236,00
59,00

seduta antracite, struttura antracite
FT10008119
Conf. Pz. 4
Conf. 236,00
59,00

VEGA

Sedia Bayonne

Mobili in alluminio con seduta e schienale intreccio sintetico, perfettamente adatti ad un utilizzo all'esterno e facili da pulire. La sedia è impilabile fino a 6 pezzi. Lo sgabello viene consegnato con kit di montaggio, facile da montare. Non esitare ad ordinare il set campioni di colore gratuito per facilitare la tua scelta (cod. 93457). Cuscini Linea adatti venduti su www.lusini.com. Facili da pulire! Sedie impilabili! Resistenti alle intemperie.



- Impermeabile
- Resistente alla luce UV
- Impilabile



Sedia

52x59.5x71 cm (LxPxH), 43 cm Altezza seduta, 60 cm Altezza bracciolo, 3.5 kg Peso

seduta giallo miele, struttura argento
FT10091426
Conf. Pz. 4
Conf. 188,00
47,00

seduta grigio, struttura argento
FT10092323
Conf. Pz. 4
Conf. 188,00
47,00

Mobili in alluminio
Toulon
da

39⁰⁰



VEGA

Mobili in alluminio Toulon

Alla moda, confortevole e sensazionale nel prezzo: sedie e tavoli in alluminio lucidato! Il materiale leggero ma robusto è adatto a qualsiasi interno e può essere utilizzato sia all'interno che all'esterno. Telaio con Ø 2,5 cm e spessore del materiale di 2 mm. I cuscini LINEA adatti sono disponibili sul nostro sito.

Materiale: alluminio anodizzato. Resistente alle intemperie! Sedie e tavolo quadrato impilabili!



- Impermeabile
- Resistente alla luce UV



Sedia senza braccioli
seduta argento, struttura
argento

50x55x78.5 cm (LxPxH)
43.5 cm Altezza seduta
3.2 kg Peso
FT10091429
Conf. Pz. 4
Conf. 156,00
39,00



Sedia con braccioli
seduta argento, struttura
argento

53x57x73 cm (LxPxH)
43.5 cm Altezza seduta
60 cm Altezza bracciolo
2.9 kg Peso
FT10092672
Conf. Pz. 4
Conf. 180,00
45,00



Tavolo quadrato
struttura argento

70x70 cm (LxH)
10.7 kg Peso
FT10091207
Conf. Pz. 1
86,00



80x80x70 cm (LxLxH)
12.1 kg Peso
FT10091210
Conf. Pz. 1
84,00



Tavolo rotondo
struttura argento

60x70 cm (ØxH)
6.9 kg Peso
FT10091208
Conf. Pz. 1
61,00



Tavolo alto
struttura argento

60x110 cm (ØxH)
7.6 kg Peso
FT10091398
Conf. Pz. 1
79,00



Dai bicchieri all'assortimento completo

Chiedi consiglio

0471 177 52 60



Consegne

Non importa quanto ordini:
spese di spedizione
max 10,00€ + IVA



- Impermeabile
- Resistente alla luce UV

Sedia
Chapter
al pezzo solo
79⁰⁰



VEGA

Sedia Chapter

Sei alla ricerca di una sedia per l'outdoor moderna e che allo stesso tempo sia pratica e funzionale? La sedia con braccioli Chapter è quello che fa per te. Dallo stile semplice, si adatta perfettamente agli ambienti moderni. Resistente alle intemperie, in alluminio verniciato a polvere. Disponibile nei colori sempre attuali. Impilabile fino a 5 sedie. Resistente alle intemperie, impilabile, salvaspazio. Colore: seduta antracite struttura antracite



55x57x86 cm (LxPxH)
43 cm Altezza seduta
63 cm Altezza bracciolo
3.8 kg Peso
FT10080717
Conf. Pz. 4
Conf. 316,00
79,00

CUSCINI

stile e comodità

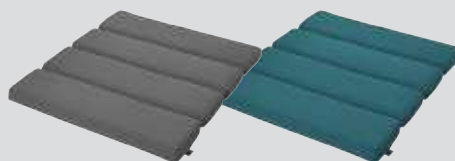

VEGA

Cuscino Chapter

Questi cuscini abbinabili alla sedia Chapter doneranno un tocco di eleganza in più. In materiale molto resistente, dispongono, sulla parte che aderisce alla sedia, un rivestimento antiscivolo che evita che il cuscino scivoli. Impermeabili e resistenti alla luce del sole. Materiale: 100% poliestere. Impermeabile, resistenti alla luce solare.

Cuscino
36.5x41x2.5 cm (LxLxH)

antracite
FT10070669
Conf. Pz. 4
Conf. 33,60
8,40

petrolio
FT10080349
Conf. Pz. 4
Conf. 33,60
8,40



Cuscino
Chapter
al pezzo solo
84⁰⁰

ERWIN M.

Cuscino per sedia Bono

Cuscino in poliestere, con federa amovibile in 100% poliestere. Disponibile in vari colori. 100% poliestere.



40x40x3 cm (LxLxH)

antracite	marrone	grafite	verde	rosso
FT30014256	FT10020200	FT10020198	FT10020279	FT10020291
Conf. Pz. 12	Conf. Pz. 12	Conf. Pz. 12	Conf. Pz. 12	Conf. Pz. 12
Conf. 55,20	Conf. 55,20	Conf. 55,20	Conf. 55,20	Conf. 55,20
4,60	4,60	4,60	4,60	4,60

ERWIN M.

Cuscino per sedia Colour

Gamma di cuscini per sedie, fodera 100% cotone trattato Teflon per una resistenza ottimale alle macchie. Di facile cura. Fissaggio tramite due 2 fascette elastiche. 100% poliestere.



40x37.5x4 cm (LxLxH)

antracite	beige	marrone	blu scuro	verde	rosso	champagne beige
FT10020314	FT10020321	FT10025666	FT10020473	FT10024800	FT10020471	FT10025686
Conf. Pz. 1	Conf. Pz. 1	Conf. Pz. 1	Conf. Pz. 1	Conf. Pz. 1	Conf. Pz. 1	Conf. Pz. 1
10,00	10,00	10,00	10,00	10,00	10,00	10,00



Cuscino Linea da 9,00

ERWIN M.

Cuscino per sedia Kliia

Cuscino per sedia quadrato, con 9 trapuntature, per una seduta ancora più confortevole. Nessun sistema di fissaggio. Non sfoderabile. Adatto sia agli interni e che agli esterni. 100% poliestere, lavaggio a mano.

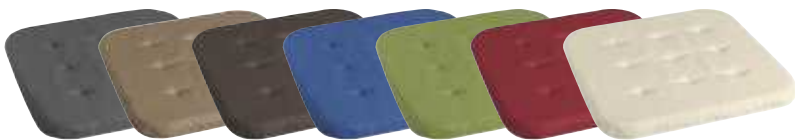

38x38x3 cm (LxLxH)

antracite	beige	marrone	blu scuro	verde	rosso	champagne beige
FT10025951	FT10029027	FT10026165	FT10000002	FT10000006	FT10020235	FT10020237
Conf. Pz. 1	Conf. Pz. 1	Conf. Pz. 1	Conf. Pz. 1	Conf. Pz. 1	Conf. Pz. 1	Conf. Pz. 1
7,80	7,80	7,80	7,80	7,80	7,80	7,80

VEGA

Cuscino Linea

In diversi colori. Grazie ad una cerniera lampo il rivestimento del cuscino può essere rimosso dall'imbottitura in schiuma senza problemi. Dimensioni cuscino con schienale in totale: 41.5x80x3 cm. Adatti per l'esterno.



Rivestimento: 100% poliestere. Lavaggio a 30° C. Rimovibile. Imbottitura: poliuretano.

■ Rivestimento sfoderabile



Cuscino senza schienale imbottito

42x42x3 cm (LxLxH)

beige	bordeaux	verde scuro	rosso chiaro	grigio pietra
FT10089212	FT10089213	FT10089214	FT10089218	FT10089222
Conf. Pz. 2	Conf. Pz. 2	Conf. Pz. 2	Conf. Pz. 2	Conf. Pz. 2
Conf. 18,00	Conf. 18,00	Conf. 18,00	Conf. 18,00	Conf. 18,00
9,00	9,00	9,00	9,00	9,00



Cuscino con schienale imbottito

41x38.5x3 cm (LxLxH)

beige	bordeaux	verde scuro	rosso chiaro	grigio pietra
FT10089226	FT10089227	FT10089228	FT10089231	FT10089236
Conf. Pz. 4	Conf. Pz. 4	Conf. Pz. 4	Conf. Pz. 4	Conf. Pz. 4
Conf. 49,20	Conf. 49,20	Conf. 49,20	Conf. 49,20	Conf. 49,20
12,30	12,30	12,30	12,30	12,30



Cuscino per
sdraio
Oasi/Metropolitan
al pezzo solo

58⁰⁰



Cuscino
Metropolitan
al pezzo solo

14⁰⁰

MOBILI

VEGA

Cuscino per sdraio Oasi/Metropolitan

Il cuscino per sdraio è dotato di lato antiscivolo in PVC e di laccetti sul retro dello schienale. Materiale: federa 100% poliestere, imbottitura in schiuma di poliuretano. Manutenzione: lavaggio federa a 30° C.



VEGA

Cuscino Metropolitan

Sfoderabile e molto comodo, questo cuscino porterà un tocco di eleganza al tuo locale. Federa con chiusura zip. Materiale: federa 100% poliestere. Lavabile a 30° C.



196x60x5 cm (LxLxH)

antracite
FT10082767
Conf. Pz. 1
58,00

mora
FT10082768
Conf. Pz. 1
58,00

ecrù
FT10082769
Conf. Pz. 1
58,00

■ Rivestimento sfoderabile

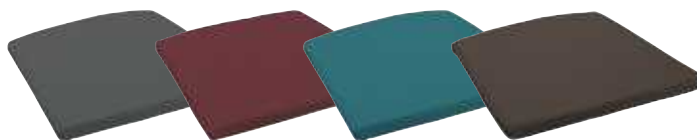

42x43x3.5 cm (LxLxH)

antracite
FT10089290
Conf. Pz. 2
Conf. 28,00
14,00

bordeaux
FT10089291
Conf. Pz. 2
Conf. 28,00
14,00

petrolio
FT10080348
Conf. Pz. 2
Conf. 28,00
14,00

cioccolato
FT10089296
Conf. Pz. 2
Conf. 28,00
14,00

VEGA

Cuscino per sedia Nevio

Cuscino concepito per le nostre sedie Nevio, disponibile in 2 versioni: con o senza schienale. Realizzato in 100% poliestere, è disponibile in diversi colori. È impermeabile, resistente ai raggi UV ed ha un lato antiscivolo. Federa amovibile, chiusa da zip per una facile pulizia. Materiale: federa 100% poliestere, interno in poliuretano. Manutenzione: lavaggio federa a 30° C. Dim. (LxPxH): 42x36x3,5 cm. Colore: antracite



Cuscino per sedia
Nevio
al pezzo solo

740

41x37x3 cm
(LxLxH)
FT10089279
Conf. Pz. 4
Conf. 29,60
7,40



Dai bicchieri all'assortimento completo

Chiedi
consiglio

0471 177 52 60

VEGA

Cuscino per sedia Nevio con schienale

Cuscino concepito per le nostre sedie Nevio, disponibile in 2 versioni: con o senza schienale. Realizzato in 100% poliestere, è disponibile in diversi colori. È impermeabile, resistente ai raggi UV ed ha un lato antiscivolo. Federa amovibile, chiusa da zip per una facile pulizia. Materiale: federa 100% poliestere, interno in poliuretano. Manutenzione: lavaggio federa a 30° C. Dim. (LxPxH): 42x36x3,5 cm. Colore: antracite



Cuscino per sedia
Nevio con schienale
al pezzo solo

9⁹⁰

40x37x3 cm
(LxLxH)
FT10089280
Conf. Pz. 4
Conf. 39,60
9,90



VEGA

Cuscino per tavolo basso Metropolitan

Sfoderabile grazie alla cerniera. Lato antiscivolo sulla parte inferiore. Idrorepellente e resistente ai raggi UV. Ordina i campioni di colore gratuiti per facilitare la tua scelta (cod. 10093629). Materiale: 100% poliestere, interno in schiuma di poliuretano. Lavaggio a 30° C.



■ Rivestimento sfoderabile

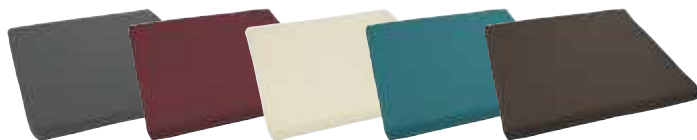

40x40x3 cm (LxLxH)

antracite
FT10082774
Conf. Pz. 1
7,90

bordeaux
FT10082775
Conf. Pz. 1
7,90

ecrù
FT10082778
Conf. Pz. 1
7,90

petrolio
FT10080335
Conf. Pz. 1
7,90

cioccolato
FT10082780
Conf. Pz. 1
7,90



Ombrellone
Siroc
al pezzo solo
156⁰⁰



VEGA
Ombrellone Siroc

Questo ombrellone offre una protezione efficace contro il calore del sole e i raggi UV (UPF 50+). Tessuto in poliestere (250 g/m²) robusto e idrorepellente perfettamente resistente agli agenti atmosferici. Il telo è resistente alla pioggia e, garantisce una buona circolazione dell'aria, una dissipazione rapida del calore e una forte resistenza al vento. La struttura in alluminio verniciato a polvere color antracite ha uno spessore dell'albero di Ø 4,8 cm e 8 barre che sorreggono il telo. Apertura e chiusura facile con una semplice manovella. L'ombrellone non è regolabile in altezza. Fornito con fodera protettiva. In caso di forte vento si raccomanda di chiudere l'ombrellone.
Tessuto in poliestere, struttura in alluminio verniciato a polvere.



- Impermeabile
- Resistente alla luce UV
- Incl. Copertura protettiva

bianco crema
200x200x227 cm (LxLxH)
quadrata
4.5 kg Peso
FT10082874
Conf. Pz. 1
156,00



borgogna
200x200x227 cm (LxLxH)
quadrata
4.5 kg Peso
FT10082876
Conf. Pz. 1
156,00



antracite
200x200x227 cm (LxLxH)
quadrata
4.5 kg Peso
FT10082875
Conf. Pz. 1
156,00



■ Apertura facile grazie alla manovella



■ Robusti montanti in alluminio

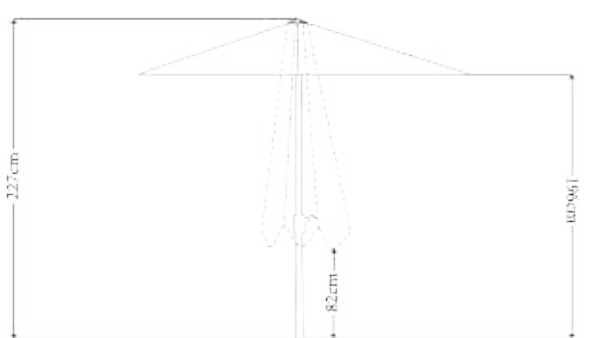



Ombrellone
Arkansas
al pezzo solo

179⁰⁰

VEGA

Ombrellone Arkansas

Tela in poliestere (250 g/m²) molto robusta e resistente alle intemperie. Rifinito con volant e doppia tela per una circolazione dell'aria ottimale, una rapida evacuazione del calore e una buona resistenza al vento. La struttura in alluminio verniciata a polvere si compone di un palo centrale di Ø 4,8 cm e 8 stecche. Sistema di apertura e chiusura molto semplice tramite manovella.

Materiale: 100% poliestere. Facile apertura a manovella! Custodia protettiva inclusa! Stabile! Resistente ai raggi UV 50+ e alla luce, impermeabile!



- Impermeabile
- Resistente alla luce UV
- Incl. Copertura protettiva

rosso
300x300x260 cm (LxLxH)
quadrata
5.5 kg Peso
FT10089391
Conf. Pz. 1
179,00



grigio
300x300x260 cm (LxLxH)
quadrata
5.5 kg Peso
FT10089388
Conf. Pz. 1
179,00



ecrù
300x300x260 cm (LxLxH)
quadrata
5.5 kg Peso
FT10089387
Conf. Pz. 1
179,00



marrone
300x300x260 cm (LxLxH)
quadrata
5.5 kg Peso
FT10089386
Conf. Pz. 1
179,00



■ Facile apertura a manovella



■ Robusti montanti in alluminio

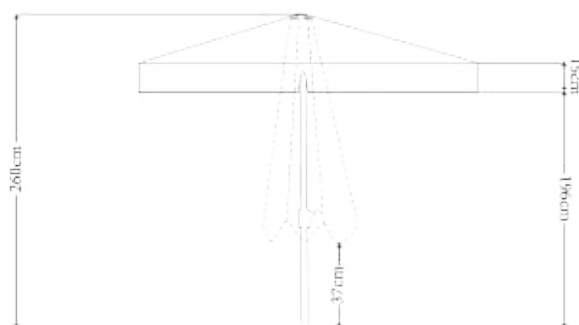



Ombrellone
Brevia
al pezzo solo
370⁰⁰



VEGA

Ombrellone Brevia

Molto robusto questo ombrellone offre una flessibilità straordinaria. La sua base decentrata ti permette di posizionarlo al di fuori della zona sulla quale si desidera fare ombra. La sua struttura in alluminio tinto polvere è sormontata da un telo di forma quadrata 100% poliestere (250 g/m²), resistente ai raggi UV e facilmente apribile e richiudibile grazie ad una manovella autobloccante; inoltre può variare la sua inclinazione. Il braccetto ruota a 360°: è sufficiente azionare il pedale sulla base per orientare l'ombrellone in base alla posizione del sole. Rifinito da volant da 20 cm e doppio rinforzo per una maggiore stabilità contro il vento. Consegnato con fodera di protezione. La base deve essere fissata con lastre di cemento 40x40 cm o 50x50 cm non fornite.

In alluminio verniciato a polvere! Materiale tessuto: 100% poliestere. Dimensioni dei montanti: 14x24 cm! Fodera di protezione inclusa! Dimensioni dell'asta: 7x5 cm, spessore 2 mm! Protezione UV 50+.

- Impermeabile
- Resistente alla luce UV
- girevole
- orientabile

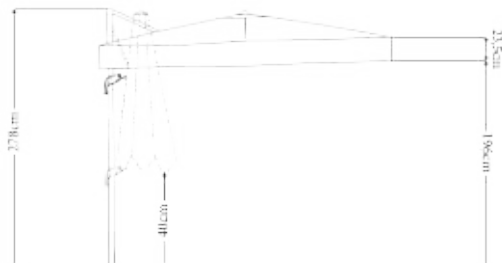

Ombrellone
Elyo
al pezzo solo

399⁰⁰



VEGA



Ombrellone Elyo

Ombrellone dall'apertura di 3x4 m per una zona d'ombra più ampia. Facile apertura e chiusura con manovella. Girevole a 360°, orientabile fino a 45°, resistente alla luce. Viene consegnato con copertura protettiva.

Materiale struttura: alluminio verniciato a polvere. Materiale tessuto: 100% poliestere, 250 g/m², protezione UV, UPF 50+. Resistente ai raggi UV! Idrorepellente!

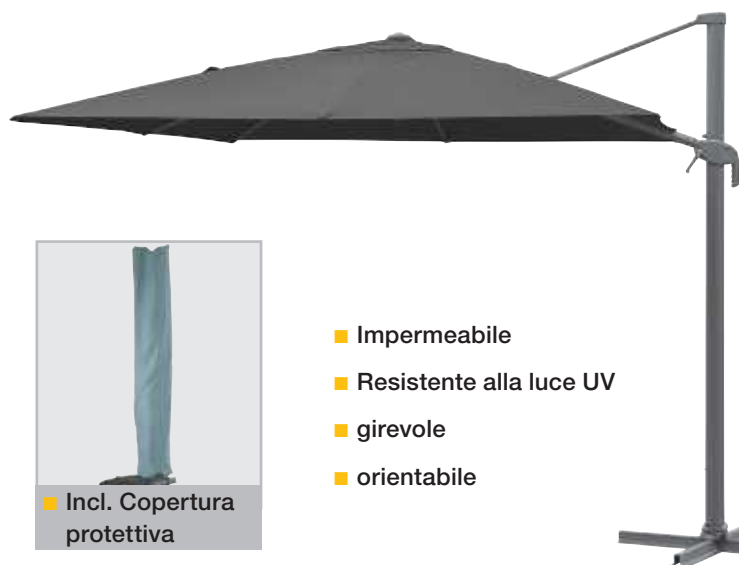

■ Incl. Copertura protettiva

- Impermeabile
- Resistente alla luce UV
- girevole
- orientabile



ecrù
300x400x275 cm (LxLxH)
29 kg Peso
FT30026516
Conf. Pz. 1
399,00

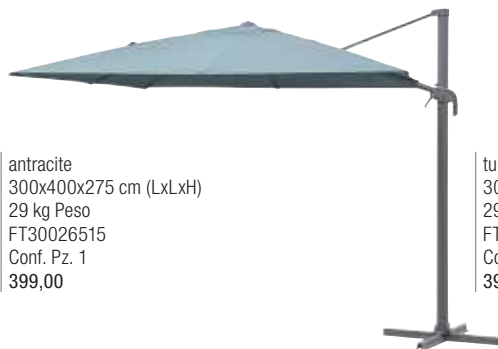

antracite
300x400x275 cm (LxLxH)
29 kg Peso
FT30026515
Conf. Pz. 1
399,00

turchese
300x400x275 cm (LxLxH)
29 kg Peso
FT30026517
Conf. Pz. 1
399,00



■ Robusti montanti in alluminio



■ Semplice regolazione dell'angolo di inclinazione



■ Giunto girevole in ghisa con pedale

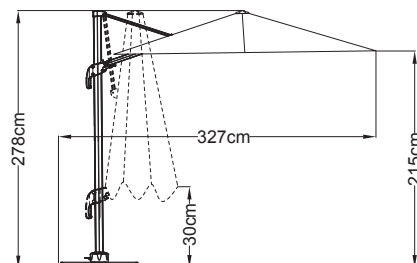



VEGA

Fodera protettiva per ombrellone Alabama

Fodera protettiva per ombrelloni professionali ALABAMA. Copertura con puntone di rinforzo e cerniera, inclusa asta per coprire facilmente l'ombrellone quando è in piedi. Materiale: 100% poliestere. Impermeabile! Resistente ai raggi UV! Rivestimento leggero! Colore: grigio



Fodera protettiva
al pezzo solo
55⁰⁰

- Impermeabile
- Resistente alla luce UV

350x45 cm (LxL)
FT10094227
Conf. Pz. 1
55,00



Consegne

Non importa
quanto ordini:
spese di spedizione
max 10,00€ + IVA

VEGA

Ombrellone Alabama

Ombrello grande professionale con struttura in alluminio estremamente robusta. Il telaio è verniciato a polvere ed è disponibile in 3 colori. La base con Ø 60 mm e 8 barre di rinforzo (18x28 mm) conferiscono all'ombrellone la necessaria stabilità. Il tessuto resistente ai raggi UV, resistente alla luce ed estremamente idrorepellente con balza in poliestere da 230 g/m² offre una protezione ideale contro il calore e i raggi UV. Il sistema di scorrimento integrato è supportato da una molla all'interno dell'asta. Questo garantisce un'apertura e chiusura a risparmio energetico sopra i tavoli. Protezioni in plastica alle estremità dei bracci proteggono la copertura. Fare attenzione agli oggetti e alle persone durante l'apertura e la chiusura dell'ombrellone. Se il vento supera i 7m/s l'ombrellone deve essere chiuso. Da ordinare separatamente il supporto per ombrelloni a piastra cod. ordine 93999. Materiale: 100 % poliestere. Copertura di alta qualità! Bracci rinforzati! Protezioni in plastiva alle estremità dei bracci! Resistente ai raggi UV, resistente alla luce, estremamente idrorepellente!

Ombrellone struttura effetto legno



grigio
350x350x370 cm (LxLxH)
21 kg Peso
FT10093998
Conf. Pz. 1
350,00



ecrù
350x350x370 cm (LxLxH)
21 kg Peso
FT10093995
Conf. Pz. 1
350,00

Ombrellone
ALABAMA
al pezzo solo
350⁰⁰

Ombrellone struttura antracite



grigio
350x350x370 cm (LxLxH)
21 kg Peso
FT10008107
Conf. Pz. 1
350,00



ecrù
350x350x370 cm (LxLxH)
21 kg Peso
FT10008105
Conf. Pz. 1
350,00



borgogna
350x350x370 cm (LxLxH)
21 kg Peso
FT10008108
Conf. Pz. 1
350,00



■ sistema di scorrimento a molla



■ Montanti rinforzati



■ Struttura in 2 colori

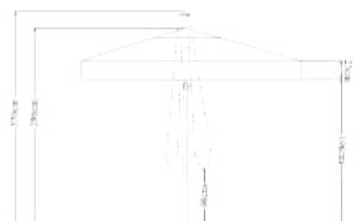

Ombrellone doppio

Levanto

al pezzo solo

549⁰⁰



VEGA

Ombrellone doppio Levanto

Ombrellone doppio con apertura doppia 3x3 m per una grande zona d'ombra. Facile apertura e chiusura tramite manovella. Orientabile a 360° e inclinabile fino a 45°. Inclusa copertura per ombrellone. Si fissa inserendo lastre da 40x40 cm a 50x50 cm (non incluse). Ruotabile e salvaspazio. Protezione UV: 50+.

Resistente alla luce e ai raggi UV! Idrorepellente!

Materiale struttura: alluminio verniciato a polvere. Materiale tessuto: 100% poliestere, 250 g/m².

turchese
300x300x270 cm (LxLxH)
45 kg Peso
FT30026514
Conf. Pz. 1
549,00

- Impermeabile
- Resistente alla luce UV
- Girevole
- Orientabile
- Incl. Copertura protettiva

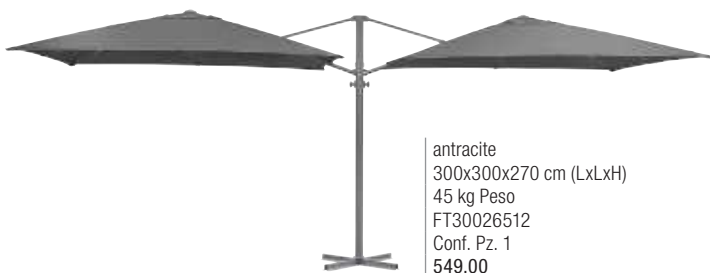

antracite
300x300x270 cm (LxLxH)
45 kg Peso
FT30026512
Conf. Pz. 1
549,00



ecrù
300x300x270 cm (LxLxH)
45 kg Peso
FT30026513
Conf. Pz. 1
549,00



■ Robusti montanti in alluminio



■ Resistente ai raggi UV, idrorepellente!

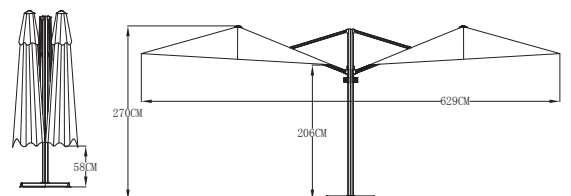

VEGA

Base per ombrelloni Granito

Base per ombrellone in granito con manici retrattili e 2 ruote per un semplice trasporto. La stabilità del palo è assicurata da due viti. Consegnata con 3 adattatori in plastica per l'inserimento di pali di diversi diametri (da Ø 4 a 5.8 cm). Adatta per ombrelloni del Ø 3 m o 3x3 m. Resistente alle intemperie! Con maniglia! Girevole!

Base per ombrelloni
Granito
al pezzo solo
72⁰⁰



52x6 cm (LxH)
40 kg Peso
FT10093497
Conf. Pz. 1
72,00

VEGA

Base per ombrelloni Gardo

Grazie alla sua forma rettangolare, questo supporto per ombrelloni in granito è ideale per l'uso su balconi e aree con poco spazio. Il tubo di supporto in acciaio inox è spostato lateralmente, in modo che la base possa essere posizionata vicino alla ringhiera. 4 piedi in plastica e la maniglia incassata permettono un facile trasporto senza causare danni al terreno. Le due viti di bloccaggio forniscono una presa sicura per ombrelloni fino a 2x2 m o 1,5x3 m di larghezza e con un diametro dello stelo di 38 mm, mentre le piastre di protezione in acciaio inox impediscono che lo stelo dell'ombrellone venga graffiato. La base alta 8 cm in granito lucidato è resistente alle intemperie e può quindi essere conservata all'aperto tutto l'anno. Trattandosi di un materiale naturale, non si può escludere un leggero cambiamento di struttura e di colore. Pertanto, il supporto dovrebbe essere conservato in un luogo asciutto quando non viene utilizzato per un lungo periodo di tempo.



51x28x8 cm (LxLxH)
20 kg Peso
FT30110751
Conf. Pz. 1
46,00

VEGA

Base per ombrelloni Fargo

Base robusta e resistente agli agenti atmosferici in calcestruzzo polimerico, adatta agli ombrelloni. La base per ombrelloni è dotata di due maniglie. Incluso adattatore per palo fino a Ø 58 mm. Adatto per ombrelloni fino a Ø 3 m e 3x3 m. Resistente alle intemperie! Munita di maniglie!



Base per ombrelloni rotonda

55x9 cm (ØxH)
40 kg Peso
FT10094706
Conf. Pz. 1
55,00

Base per ombrelloni quadrata

55x55x8 cm (LxLxH)
50 kg Peso
FT10097703
Conf. Pz. 1
79,00

VEGA

Base per ombrelloni Alcaria

Elegante base per ombrelloni con pratica maniglia e due ruote di plastica per un più facile trasporto. Include adattatore per pali fino a Ø 48 mm. Adatto per ombrelloni fino a Ø 3 m e 3x3 m.



- Resistente alle intemperie
- Con ruote

50x50x5 cm (LxLxH)
20 kg Peso
FT30110752
Conf. Pz. 1
50,00

Ancora più scelta
lusini.com

VEGA

Base per ombrellone Detroit

Base ombrellone adatta agli ombrelloni Alabama e agli ombrelloni Arkansas. Adatta a pali di diversi diametri (da Ø 4,8 a 6 cm), si stabilizza con 4 lastre di cemento di dim. 50x50 cm (non incluse). Resistente agli agenti atmosferici! Molto stabile!

Base per
ombrellone
Detroit
al pezzo solo
49⁰⁰



101x101x55.5 cm (LxLxH)
6 kg Peso
FT10070533
Conf. Pz. 1
49,00

VEGA

Sostegno per ombrellone

Questo sostegno per ombrellone in acciaio zincato è composto da due parti, una parte (40 cm) viene inserita nel suolo cementato mentre la parte restante (32 cm) serve come sostegno dell'ombrellone. Adatto ad ombrelloni con asta di spessore fino a Ø 60 mm. Quando l'ombrellone non viene utilizzato, la parte superiore del sostegno può essere rimossa ed il buco nel suolo può essere coperto con un tappo in plastica. La lastra di cemento nella quale viene inserito il sostegno deve avere delle dimensioni minime di 50x50x50 cm. Tappo in plastica incluso! Acciaio inossidabile!



6x72 cm (ØxH)
3 kg Peso
FT10094347
Conf. Pz. 1
63,00

VEGA

Dispositivo antitaccheggio

Cavo attorcigliato in filo d'acciaio spesso 4 mm, ricoperto da una guaina in PVC di 2 mm di spessore. Disponibile in 3 lunghezze. Da combinare i lucchetti alla catena con un risultato a prova di ladro.



Dispositivo antitaccheggio

300x0.6 cm (LxØ) FT10090416 Conf. Pz. 1 10,50	600x0.6 cm (LxØ) FT10090417 Conf. Pz. 1 12,60	900x0.6 cm (LxØ) FT10090418 Conf. Pz. 1 15,10
--	--	--



Lucchetto a vite

2.5x4.8x0.5 cm (LxHxØ)
FT10090419
Conf. Pz. 1
2,30



Lucchetto a combinazione

3.1x1.5x6.5 cm (LxPxH)
FT10090420
Conf. Pz. 1
13,50



Lampada infrarossi
riscaldante a parete
al pezzo solo
390⁰⁰

LAMPADA con musica

VEGA

Lampada infrarossi riscaldante a parete Sonoria con sistema audio

Puoi riscaldare, illuminare e fare musica con un'unico apparecchio. La lampada è realizzata con cassa in alluminio e fornisce 2000 W per temperature piacevoli, è fornito di luce retroilluminante a LED e un sistema audio integrato. Con il dimmer (tramite applicazione) puoi regolare il riscaldatore fino a 6 livelli di calore, tramite telecomando in modo continuato da 0 a 100°. Sul retro si trovano 4 barre LED per l'illuminazione, è possibile impostare diversi colori che sfumano da uno all'altro. Funzione di musica tramite bluetooth. Tramite l'applicazione possono essere associati più dispositivi. Tubo a raggi infrarossi: a bassa intensità luminosa, adatto per ambienti interni ed esterni.

Assorbimento: 2 kW/220-240 V. Peso: 3.9 kg. Superficie di riscaldamento: outdoor 6-12 m², indoor 25 m². Raggio d'azione del telecomando: max 6 m. App sistema: Android versione 4.3, Apple iOS versione 7.



74x13x10.8 cm (LxHxP)
3.9 kg Peso
2000 W / 230 V
FT30003491
Conf. Pz. 1
390,00



Controllo tramite Bluetooth

- Applicazione VEGA gratuita per smartphone
- Controllo remoto dei riscaldatori radianti con lo smartphone
- Sistema Bluetooth con 20 m di portata



Le lampade riscaldanti a infrarossi Sahara, Taria, Patagonia e Sonoria sono dotate di Bluetooth in modo da poter impostare e controllarle con il tuo smartphone. Pratico: tramite il sistema Bluetooth, è possibile azionare diverse lampade allo stesso tempo, alcuni modelli ruotano o riproducono musica. L'applicazione per smartphone, protetta da password, può essere scaricata gratuitamente da AppStore o GooglePlayStore con il nome "Vega Heater Control".

VEGA

Riscaldatore a raggi infrarossi Sahara e Taria

Controlla il tuo riscaldatore a raggi infrarossi con il tuo smartphone! Il riscaldatore con involucro in alluminio è disponibile con una potenza di 1500 W o 2000 W e può essere regolato mediante telecomando o tramite un'applicazione per smartphone. Con il telecomando è possibile regolare la temperatura in cinque livelli diversi, tramite l'app è possibile regolare il riscaldatore da 0 a 100°. Tramite l'app è possibile regolare contemporaneamente o singolarmente sino a 100 raggi infrarossi. Così i tuoi ospiti potranno stare all'aperto anche nelle giornate più fredde. Tubo a raggi infrarossi a bassa intensità luminosa. Adatto per uso interno e esterno.

LxPxH in cm: 55,6x13x10,8. Assorbimento: 1.5 o 2 kW/220-240 V. Superficie di riscaldamento: outdoor 6-12 m², indoor 25 m². Raggio d'azione del telecomando: max 6 m. App sistema: Android versione 4.3, Apple iOS versione 7. 2 anni di garanzia.



Riscaldatore a raggi infrarossi 1500 Watt
55.6x13x10.8 cm (LxHxP)
2.5 kg Peso
1500 W / 230 V
FT30003489
Conf. Pz. 1
269,00

Lampada infrarossi riscaldante a parete 2000 Watt
55.6x13x10.8 cm (LxHxP)
2.5 kg Peso
2000 W / 230 V
FT30003487
Conf. Pz. 1
320,00

Riscaldatore a
raggi infrarossi
da
269⁰⁰



Asta
Badardo
al pezzo solo
89⁰⁰

MANTIENI il giusto ordine

VEGA

Asta Badardo

Asta per transenne in acciaio inox di alta qualità. Il nastro è integrato nella colonna ed è dotato di un pratico meccanismo di avvolgimento. Le 3 diverse posizioni di appoggio del nastro permettono di combinare le colonne a seconda delle necessità. La lunghezza del nastro è di 2 m. Materiale: nastro: 100% poliestere. Adatto ad interni ed esterni coperti.

argento/rosso
37x96 cm (ØxH)
9.6 kg Peso
FT10092397
Conf. Pz. 1
89,00



argento/nero
37x96 cm (ØxH)
9.6 kg Peso
FT10092396
Conf. Pz. 1
89,00

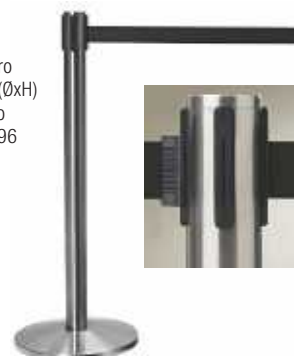

Ancora più scelta
lusini.com

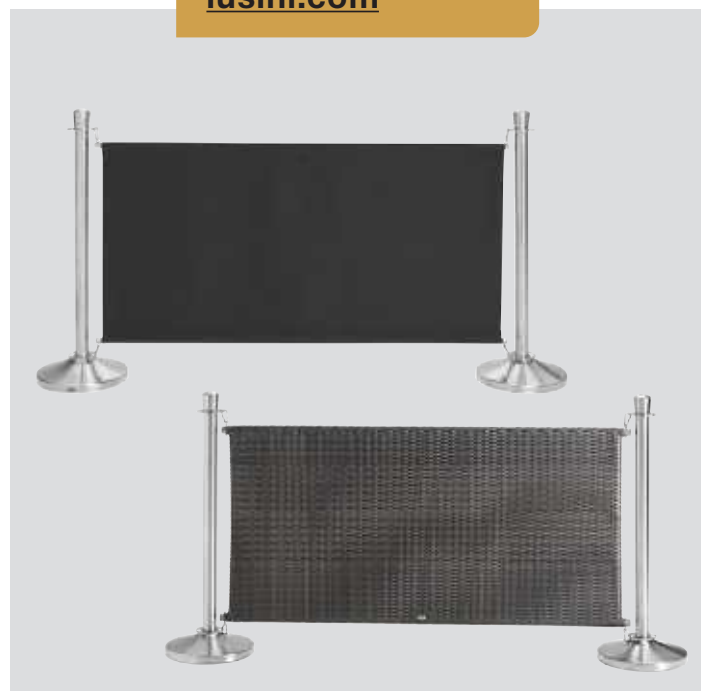

VEGA

Supporto murale con nastro estraibile Rengo

Il nostro supporto murale con nastro estraibile permette un fissaggio senza aste. Puoi scegliere il nastro in 2 colori diversi: rosso e nero. Il nastro ha una lunghezza di 2 metri con un pratico meccanismo di autoavvolgimento. Adatto alle nostre aste in cod. 92396, 92397 e 92398. Supporto senza nastro, da abbinare alle aste con nastro. Entrambi con materiale di fissaggio incluso, per interni o esterni coperti. Materiale: nastro: 100% poliestere.



Supporto murale con nastro
rosso
6.5x12 cm (ØxH)
FT10093481
Conf. Pz. 1
28,00



Supporto murale con nastro
nero
6.5x12 cm (ØxH)
FT10093480
Conf. Pz. 1
28,00



Supporto murale senza nastro
nero
3x9.5x1.5 cm (LxLxH)
FT10093483
Conf. Pz. 1
3,30

VEGA

Cordone per transenne Vesara

Cordone in nylon, disponibile in diversi colori e in due varianti, con moschettone argentato o dorato. Per fissarlo sono disponibili due soluzioni, l'attacco murale per transenne e l'asta per transenne, vendute separatamente. Adatte all'utilizzo interno o esterno coperto. Materiale: nylon, moschettone dorato (ottone) o argentato (ottone cromato).



Cordone per transenne con moschettone oro

oro	rosso	nero
153x3.2 cm (LxØ)	153x3.2 cm (LxØ)	153x3.2 cm (LxØ)
0.8 kg Peso	0.8 kg Peso	0.8 kg Peso
FT10090892	FT10092185	FT10092369
Conf. Pz. 2	Conf. Pz. 2	Conf. Pz. 2
Conf. 70,00	Conf. 70,00	Conf. 70,00
35,00	35,00	35,00



Cordone per transenne Vesara
al pezzo solo
35⁰⁰

Cordone per transenne con moschettone argentato

rosso	nero
153x3.2 cm (LxØ)	153x3.2 cm (LxØ)
0.8 kg Peso	0.8 kg Peso
FT10090893	FT10092368
Conf. Pz. 2	Conf. Pz. 2
Conf. 70,00	Conf. 70,00
35,00	35,00



MOBILI

VEGA

Asta per transenne Esanto

Asta per transenne in acciaio inox. Consegna senza cordone- si prega di ordinarlo separatamente!

Materiale: acciaio inox. Adatto per interni o esterni coperti.

struttura oro
31x95 cm (ØxH)
8 kg Peso
FT10090890
Conf. Pz. 2
Conf. 118,00
59,00



struttura nero
31x95 cm (ØxH)
8 kg Peso
FT10075003
Conf. Pz. 2
Conf. 118,00
59,00



VEGA

Asta Privé

Asta adatta al telo Privé e al separatore da terrazza Metropolitan (venduti su www.lusini.com).

E' dotata di un largo piede per dare più stabilità. Molto robusta, resiste alle intemperie ed è adatta all'utilizzo anche esterno.

Materiale: acciaio inox.
Colore: struttura argento

31x95 cm (ØxH)
8 kg Peso
FT10092500
Conf. Pz. 1
79,00



Asta Privé
al pezzo solo
79⁰⁰

■ Impermeabile

VEGA

Attacco murale per transenne Eniro

Stabile attacco murale per cordone per transenne.

Viti e tasselli forniti. Adatto solo per ambienti esterni coperti o interni.

Adatto per uso esterno protetto.



oro
5x3.5 cm (LxL)
FT10092371
Conf. Pz. 1
12,60



argento
5x3.5 cm (LxL)
FT10092370
Conf. Pz. 1
12,60



ILLUMINAZIONE d'effetto

Bancone luminoso
Slide
da

949⁰⁰



- Facile da pulire
- Combinabile
- Adatto per ambienti interi ed esterni

VEGA

Bancone luminoso Slide

Realizzati in polietilene bianco traslucido resistente ai raggi UV. Realizzato in un unico pezzo è impermeabile e adatto ad un utilizzo esterno per tutto l'anno. Resistente a temperature da -60° C a +80° C. La consegna non include le lampadine. La plastica è traslucida, ed è per questo che sono possibili grandi effetti di luce con diverse fonti di luce. Adatto a tutte le lampadine a risparmio energetico e alle lampade a LED della classe di efficienza energetica da A++ ad A. Presa E27. Classe di protezione IP 55.

Lunghezza del cavo 3 m. 2 anni di garanzia.

Colore: bianco traslucido



Bancone luminoso rotondo

173x110x75 cm (LxHxP)
45 kg Peso
25 W / 230 V
FT10082729
Conf. Pz. 1
949,00

Bancone luminoso dritto

90x110x80 cm (LxHxP)
27 kg Peso
25 W / 230 V
FT10082727
Conf. Pz. 1
1.090,00

Bar

94x86x48 cm (LxHxP)
18 kg Peso
25 W / 230 V
FT30002497
Conf. Pz. 1
519,00



Bar
Slide
al pezzo solo
519⁰⁰

VEGA

Posacenere da terra Kopa

Corpo in acciaio zincato e pareti in alluminio verniciato a polvere, per un'ottima resistenza ai raggi UV. Piedini in plastica riciclata, chiusura con chiave antifurto. 4 punti per l'ancoraggio a terra (materiale di fissaggio non consegnato). Materiale: acciaio, zincato. Resistente alle intemperie! Colore: grigio/nero

Posacenere da terra
Kopa
al pezzo solo

330⁰⁰



30x96x25 cm (LxHxP)
17.9 kg Peso
FT10053093
Conf. Pz. 1
330,00

VEGA

Posacenere Arkea

Modello robusto e semplice da usare, posacenere da appoggio o da parete, realizzato in acciaio verniciato a polvere, che si integra in modo quasi invisibile nella zona d'ingresso del vostro hotel o ristorante grazie al suo design discreto. Il motivo di una sigaretta che fuma fa capire a cosa serve il posacenere. Spazio per circa 1.800 sigarette. Il posacenere stand-up è molto stabile; possibilità di fissaggio al pavimento in 3 punti. Facile da svuotare, semplicemente rimovibile dal palo. Posacenere a muro. Montaggio a muro in 2 punti, svuotamento senza complicazioni, facilmente rimovibile dal supporto. Entrambi i posacenere hanno una capacità di 3 litri. Il materiale di fissaggio non è incluso nella fornitura! Materiale: acciaio verniciato a polvere. Resistente alle intemperie! Colore: grigio/nero

Posacenere da terra

25x96x10 cm (LxHxP)
5.1 kg Peso
FT10022252
Conf. Pz. 1
168,00



Posacenere da muro

12x55x5 cm (LxHxP)
1.71 kg Peso
FT10022251
Conf. Pz. 1
90,00



MOBILI

VEGA

Posacenere da terra Apollo

Posacenere in metallo laccato con cestino rimovibile. La griglia ha una maniglia per una facile pulizia. Il posacenere viene consegnato con 1 kg di sabbia ma senza sacchetti. Adatto ad ambienti esterni coperti. Materiale: lamiera di acciaio, laccata. Adatto per uso esterno protetto! Colore: nero



31x80 cm (ØxH)
7.5 kg Peso
FT10053032
Conf. Pz. 1
87,00

VEGA

Posacenere da terra Platinum

Con cestino per la spazzatura e posacenere estraibili. Il cestino contiene 14 l. Materiale: acciaio. Adatto ad esterno protetto. Colore: argento



24x58.5 cm (ØxH)
1.6 kg Peso
FT10059586
Conf. Pz. 1
35,00

VEGA

Posacenere da parete Basic

Posacenere in acciaio zincato. Chiusura con chiave triangolare, facile da svuotare e da pulire. Serigrafia con icona di sigaretta sulla parte anteriore. Fissaggio semplice in 4 punti (materiale di fissaggio non consegnato). Adatto ad ambienti esterni. Materiale: acciaio, verniciato a polvere. Resistente alle intemperie! Colore: grigio/nero



23x28.2x6 cm (LxHxP)
17.9 kg Peso
FT10053092
Conf. Pz. 1
98,00

VEGA

Posacenere antivento Toledo

Particolarmente robusto e resistente alla rottura. Così estremamente resistente da essere ideale per la ristorazione di tutti i giorni. Materiale: Melamina. Adatto alla lavastoviglie!

Indistruttibile



14.5x6 cm (ØxH)
bianco
FT30043022
Conf. Pz. 6
Conf. 31,80
5,30

nero
FT30043021
Conf. Pz. 6
Conf. 31,80
5,30

VEGA

Posacenere Glasgow

Robusto posacenere antivento e 3 scanalature. Materiale: acciaio inox 18/8. Resistente alle intemperie. Colore: argento



11x6 cm (ØxH)
FT10070359
Conf. Pz. 1
4,60

VEGA

Posacenere Dorsale

Posacenere semplice e poco appariscente in acciaio galvanizzato e verniciato a polvere, disponibile da terra o da parete. L'inserto può essere rimosso dalla parte superiore per lo svuotamento. Adatto all'uso esterno, con coperchio chiudibile a chiave e fissaggio antivandalico. Capacità circa 2,5l, disponibile in antracite e rame, incl. materiale di fissaggio e chiave. Materiale: acciaio zincato verniciato a polvere. Resistente alle intemperie!



Posacenere da terra

17.5x106x12 cm (LxHxP), 5 kg Peso

antracite
FT30054351
Conf. Pz. 1
159,00

rame
FT30054350
Conf. Pz. 1
159,00



Posacenere a muro

17.5x34x12 cm (LxHxP), 3 kg Peso

antracite
FT30054352
Conf. Pz. 1
85,00

rame
FT30054353
Conf. Pz. 1
85,00

Ancora più scelta
lusini.com