

MOZZIE

h o v e r b o a r d

CUTTINGEDGE
PRODUCTS

INSTRUCTION MANUAL

Read this Instruction Manual before operating the Mozzie and
check our website for updates: www.Mozzie.com

120 Newport Center Drive,
Newport Beach, CA, 92660 USA
Monday - Friday 8:00 AM - 5:00 PM Pacific Time



Contents

- 1** Introduction
- 2** Packing List
- 3** Riding Safely
- 4** Diagrams
- 5** Warnings
- 6** Charging
- 7** Learning to Ride
- 8** Operating the Board
- 9** The Mozzie App
- 10** Maintenance and Warranty
- 11** Disposal
- 12** Specifications
- 13** Trademark and Legal Statement
- 14** Certifications
- 15** Contact

1 Introduction

Thank you for choosing the Mozzie™ Hoverboard! Your Mozzie is on the cutting edge of the personal transportation revolution.

This manual covers all model numbers listed as MHB-10008-XXXX.

Before you do anything else, please turn over your Mozzie and scan the QR code or visit www.mozzie.com/support to register for warranty protection.

This Instruction Manual will help you understand, set up and safely use your Mozzie. It is important that you adhere to all safety warnings and cautions that appear throughout this Instruction Manual and that you use good judgment when operating the device.

Have fun!

2 Packing List

Mozzie Board

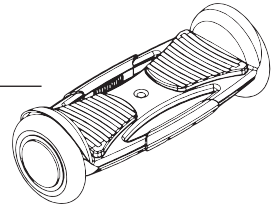

Charger and Power Cord

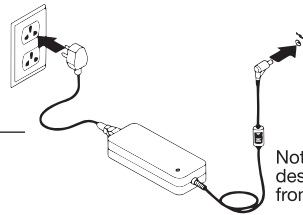

Note: Charger design may vary from one shown.

Instruction Manual

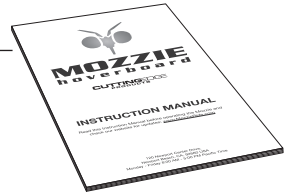

When unpacking your Mozzie, please verify that the above items are included in the package and that no damage has occurred during shipping. If you are missing any components, please contact your dealer/distributor or email support@Mozzie.com.

Please retain the box and packaging materials in case you need to ship your Mozzie in the future.

The Mozzie has been built to Cutting Edge Products' design specifications. The original equipment supplied at the time of sale was selected on the basis of its compatibility with the frame and all other parts. Certain aftermarket components may not be compatible and will void the limited warranty.

3 Riding Safely

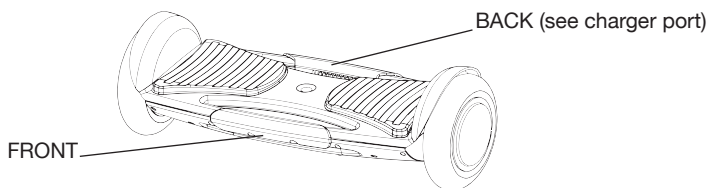

▲ WARNING

Steering, accelerating and stopping are controlled by the rider shifting his/her weight forward/backward on the platform. Constant attention to foot position and platform tilt is necessary to control your board. Always step on and off the Mozzie from the back. Otherwise you risk falling and colliding with others. Remember to unplug the charge cable before mounting.

The Mozzie is a recreational product, which is different from motor vehicles driven on the road. Before mastering riding skills, you need to practice. Cutting Edge Products is not responsible for any injuries or damage caused by a rider's inexperience or failure to follow local laws or the instructions in this Instruction Manual.

It is important to note that, although you can reduce risks by following all the instructions and warnings in this Instruction Manual, you cannot eliminate all risks. Whenever you ride the Mozzie you risk injury or death from loss of control, collisions and falls. When entering into public spaces always comply with local laws and regulations. As with all vehicles, faster speeds require longer braking distance. Sudden braking on smooth surfaces could lead to skidding, loss of balance, or falls. Be cautious and always keep a safe distance between you and other people or vehicles when riding. Be alert and slow down when entering unfamiliar areas.

Respect pedestrians by always yielding the right of way. Pass on the left whenever possible. When approaching a pedestrian from the front, stay to the right and slow down.

In places without laws and regulations governing self-balancing electric vehicles, comply with the safety guidelines outlined in this Instruction Manual. Cutting Edge Products is not responsible for any property damage, personal injury, death, accidents, or legal disputes caused by violations of the safety instructions set forth in this Instruction Manual.

Before each ride check for loose or damaged components. If the Mozzie makes abnormal sounds, immediately stop riding. Diagnose the problem or refer to the website for service details.

Always wear a helmet and other protective gear when riding. Use an approved bicycle or skateboard helmet that fits properly with a chin-strap in place. Do not attempt your first ride in any area where you might encounter children, pedestrians, pets, vehicles, bicycles, or other obstacles and potential hazards.

Be alert! Scan both far ahead and immediately in front— your eyes are your best tool for safely avoiding obstacles and low traction surfaces (including, but not limited to, wet ground, loose sand, loose gravel, and ice).

Do not allow anyone to ride the Mozzie on his/her own unless they have carefully read this Instruction Manual; the safety of new riders is your responsibility. Assist new riders until they are comfortable with the operation of the Mozzie.

To reduce risk of injury, you must read and follow all “WARNING” notices (designated with ) in this Instruction Manual and related materials. Do not ride at an unsafe speed. Under no circumstance should you ride on roads with motor vehicles.

Always follow these safety instructions:

- A. The following people should not ride the Mozzie:
 - i. Anyone under the influence of alcohol or drugs.
 - ii. Anyone who suffers from a disease or ailment that puts them at risk if they engage in strenuous physical activity.
 - iii. Anyone who has problems with balance or with motor skills that would interfere with their ability to maintain balance.
 - iv. Anyone whose weight, inclusive of backpack or anything being carried, exceeds 220 pounds.

- B. Comply with local laws and regulations when riding this product. Do not ride where prohibited by local laws.
 - C. To ride safely, you must be able to clearly see what is in front of you and you must be clearly visible to others.
 - D. Do not ride in the snow, in the rain, or on roads which are wet, muddy, icy, or that are slippery for any reason. Do not ride over obstacles (sand, loose gravel, or sticks). Doing so could result in a loss of balance or traction and could cause a fall.
 - E. Do not accelerate or decelerate suddenly. Do not attempt to continue at your present speed or to go faster when the speed alarm is sounding.
11. Do not insert the power cord if the charge port is wet.
 12. Only use the supplied charger or a charger approved by Cutting Edge Products. Do not use a charger from any other product.
 13. Use only Cutting Edge Products and Mozzie approved parts and accessories. Do not modify your Mozzie. Modifications to your Mozzie could interfere with the operation of the product, could result in serious injury and/or damage, and will void the Limited Warranty.

4 Diagrams

To help keep your Mozzie operating properly, never attempt to undertake maintenance or repair on your own. Doing so will immediately void your warranty.

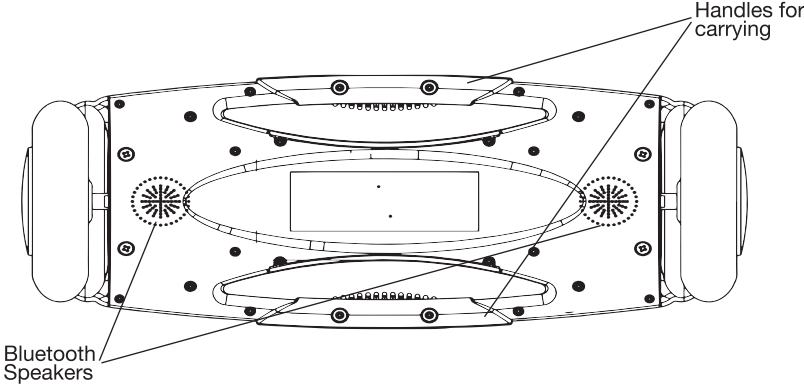
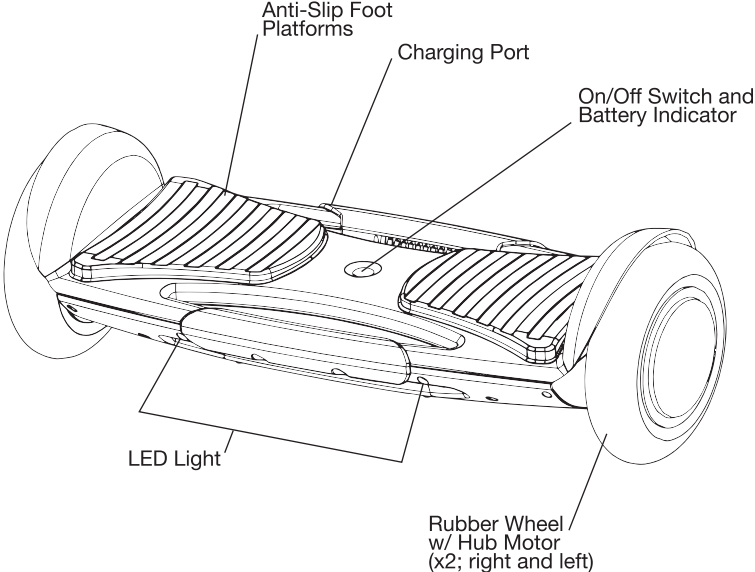

5 Warnings

You must read and understand the Warnings and Safe Riding instructions in this manual before attempting to ride the Mozzie.

- ⚠ Do not rock back and forth or shift your weight abruptly.
- ⚠ Do not ride through puddles or other bodies of water.
- ⚠ Do not get wet.
- ⚠ Do not ride on public roads, motorways, highways, or streets.
- ⚠ The Mozzie is for one rider only. Do not carry any passengers.
Do not carry a child.
- ⚠ Do not ride over holes, curbs, steps, or other obstacles.
- ⚠ Do not attempt to go faster when the speed alarm is sounding.
Reduce speed immediately.
- ⚠ Watch your head when passing through doorways.
- ⚠ Do not accelerate or decelerate abruptly.
- ⚠ Avoid contacting obstacles with the tire/wheel. When traversing small bumps or uneven terrain, maintain a moderate speed and keep your knees bent.
- ⚠ Do not go too slow or too fast; otherwise you may lose control and fall.
- ⚠ Avoid slopes steeper than 10° or you may lose traction.
- ⚠ Do not attempt stunts of any kind. Always keep both feet on the foot pads.
- ⚠ Maintain contact with the ground at all times. Do not jump or attempt stunts.
- ⚠ Do not ride on low traction surfaces (including, among others, wet ground, loose sand, loose gravel, and ice).

- ⚠ Always wear proper protective equipment such as an approved safety helmet (with chin strap securely buckled). Elbow pads, kneepads, wrist guards, a long-sleeved shirt, long pants and gloves are recommended. Always wear athletic shoes (lace-up shoes with rubber soles) and keep shoelaces tied and out of the way of the wheels, motor and drive system. Never ride barefoot or in sandals.

- ⚠ **WARNING** – Risk of Fire – No User Serviceable Parts

6 Charging

Your Mozzie comes with a built-in battery pack and may not have a fully charged battery when purchased; therefore you must charge the battery prior to use. Be sure to charge the battery in a clean, dry location away from direct sunlight, flames or sparks.

How to charge:

- Connect the AC cord to the socket. The power lamp will light red.
 - Plug the charge plug into the Mozzie board. The charging progress lamps will light green while the battery is charging and then go out when charging is complete.
1. Initial charge time: 2 hours.
 2. Only charge at an ambient temperature of 40F to 104F (5C to 40C)
 3. Recharge time: 1.5 to 2 hours.
 4. Do not charge in a car, hot area, direct sunlight or below freezing.
 5. Run time: Up to 120 minutes of continuous ride time or 8 to 10 miles (approx. 12 to 16km). Run time/distance will vary depending on riding conditions, load weight, climate, and/or proper maintenance.
 6. Constant stopping and starting may shorten ride time.
 7. Always charge the battery immediately after riding.
 8. Fully charge battery before storing for extended periods of time.
 9. Unplug charger from the wall outlet when not in use.
 10. Failure to recharge battery periodically may result in a battery that will not accept a charge.
 11. The charger supplied should be regularly examined for damage to the cord, plug, enclosure and other parts. In the event of such damage, the product must not be charged until the charger has been repaired or replaced.
 12. Use only with supplied Shenzhen Green Digital Power Company Ltd G100-36F charger.
 13. The charger is not a toy and should only be operated by an adult.
 14. Do not operate charger near flammable materials. ⚠
 15. To reduce risk of electric shock, always disconnect from the charger prior to wiping down and cleaning your product with a damp cloth. Turning off controls will not reduce the risk. ⚠
 16. Always provide good ventilation when charging. ⚠
 17. Use of an attachment not recommended may result in a risk of fire, electric shock or serious injury to persons. ⚠
 18. An extension cord should not be used and could result in a risk of fire and electric shock.
 19. Never operate the charger if it has received an impact, been dropped or otherwise damaged in any way
 20. Do not disassemble or attempt any maintenance on the charger. Incorrect reassembly may result in a risk of electrical shock or fire. ⚠

7 Learning to Ride

Wear an approved helmet and other protective gear to minimize any possible injury.

1. Go to a large open area and ask a friend to assist you on your first ride.
2. Make sure the power is on and place one foot on the foot pad, with your other foot still on the ground holding your weight. It is recommended that, on your first ride, you use a table or some other object for balance before placing your second foot on the Mozzie.
3. Slowly transfer your weight onto the Mozzie. Slowly step on with your other foot.
4. Stand with your weight evenly distributed on both feet and relax, looking straight ahead.
5. Gently lean your body forward and backward to control your movement.
6. To turn, shift your weight forward on one foot and back on the other.
7. To slow down or stop, gently lean your body back.
8. To get off, stop and step off the back. However, the first time that you get off, hold on to something to steady your balance.
9. Don't forget to turn the power off at the end of your ride.

8 Operating the Board

Button

The center button flashes different colors depending upon the state of the board.

Orange	The unit is calibrating; do not step on.
Blue	One foot is detected and the unit will begin to balance once the other foot is detected.
Yellow	One foot is detected but the unit will NOT begin to balance until it is more upright and the light is blue.
Green	Both feet are detected; the unit is currently operating in ride mode.
Flashing Orange/Red	Batteries are at low and critical levels.
Red and Pink Alternating	The unit is in fault mode. Try turning it off and on; if the problem persists call customer support.

Improved Stability

The Mozzie Hoverboard levels itself and applies a gentle resistance when a user is stepping on the device in order to maximize accessibility. The Mozzie fades from partial resistance to full balance as the user steps onto the board fully. This minimizes the potential for the user to lose control of the Mozzie.

Bluetooth™ Audio

Your Mozzie comes equipped with its own Bluetooth™ audio speakers so that you can enjoy all your favorite songs while riding your board. In order to pair your phone with the speaker simply pair it as you would any other Bluetooth speaker. Go to the settings section of your phone, select Bluetooth and then select “Mozzie Sound”. Once the Mozzie audio connects with your phone, you can begin playing your music through your Mozzie Hoverboard.

9 The Mozzie App

The Mozzie App has been designed to further enhance your Mozzie Hoverboard riding experience, allowing you to both track and customize every ride you take.

You can download the Mozzie App by scanning the QR code on the packaging box, following a link from mozzie.com/support or going directly to Google Play or the App store in iTunes.

When you have completed the download, turn your Mozzie on by pushing the center button and then open the App. You will see the following screen:

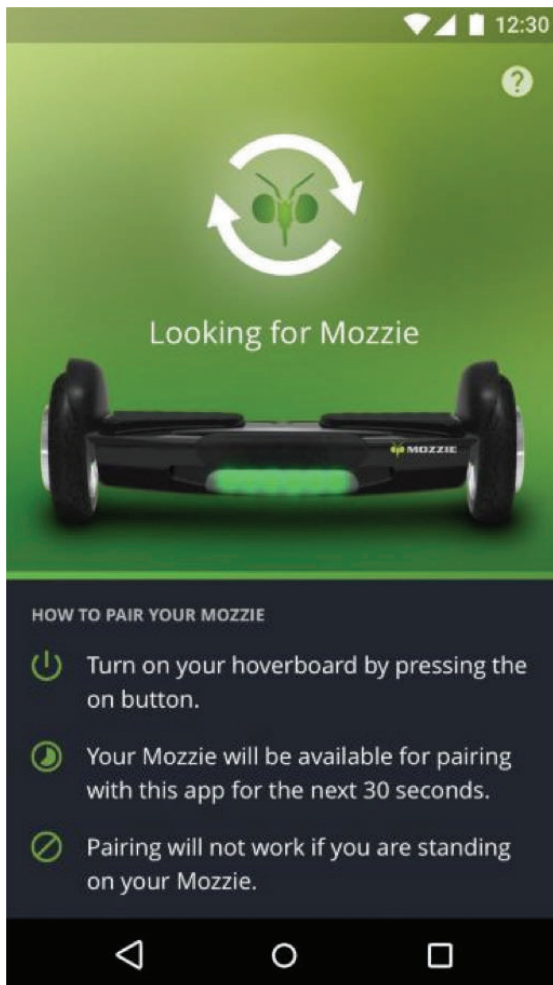

The App will automatically find your Mozzie and then sync to it. You will then see this message:

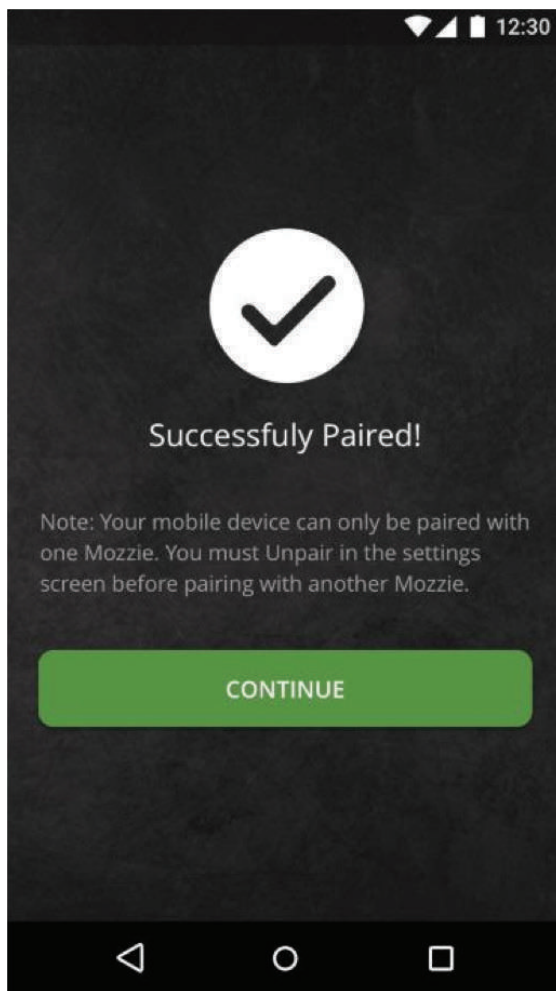

Once you have successfully paired the Mozzie with your phone, you will be taken to the Home screen:

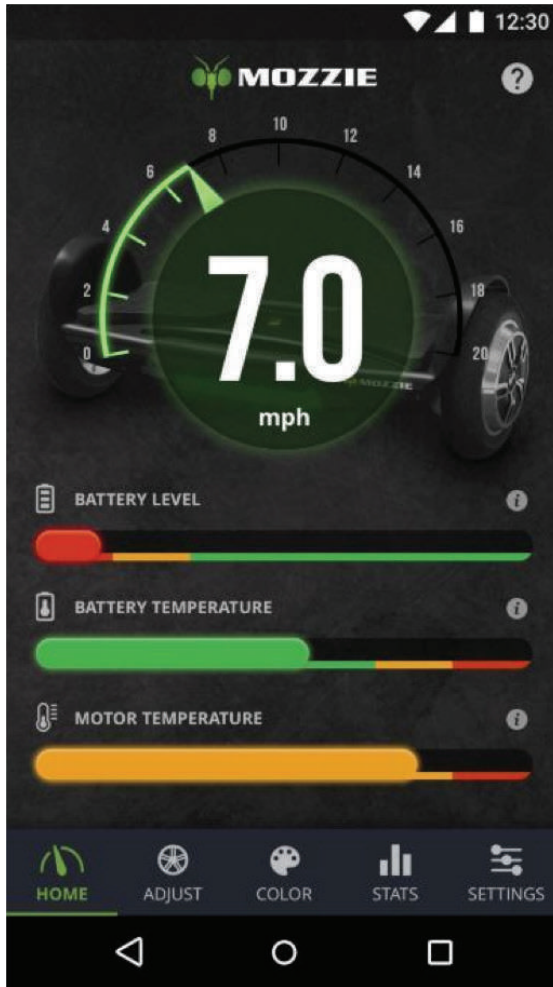

This screen allows you to track your current speed, the battery level and the temperature for the battery and motor. Utilize extreme caution and be aware of your surroundings while using the app. Always look in the direction you are moving as well as either side of you.

The Control Screen allows you to fully customize your Mozzie riding experience.

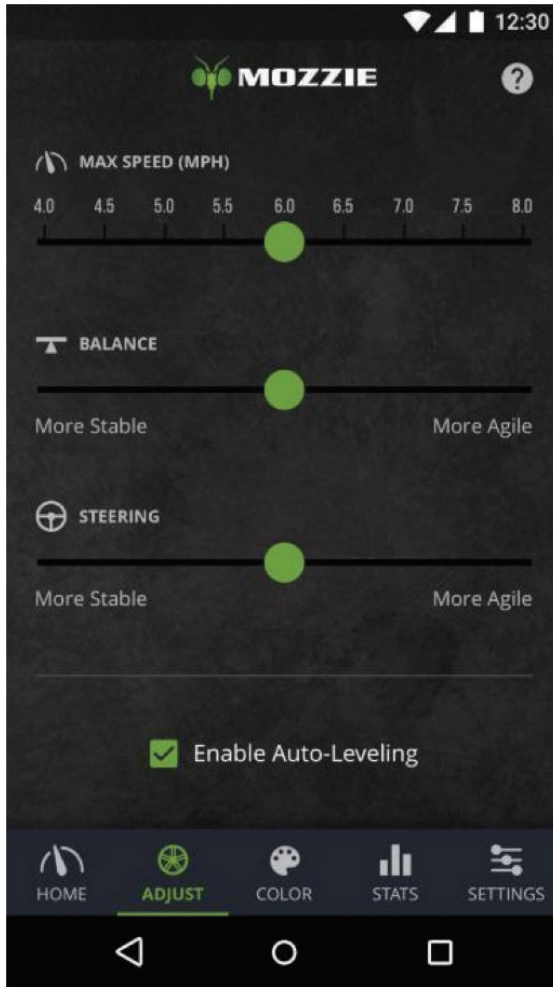

The first thing that you can control from this screen is the maximum speed that you would like your Mozzie to travel at. When first learning, it is recommended that you start at the lowest maximum speed and gradually work your way up as you become more comfortable with your Mozzie.

The other two control sliders allow you to adjust the sensitivity/stability of the Mozzie Hoverboard. The “Balance” slider controls how sensitive the board is to changing direction and leaning forward and backward while the “Steering” slider controls the sensitivity of the board turning left and right or rotating in a circle while stationary.

Changing sensitivity settings while riding will take effect immediately. **Do not make large changes to the sensitivity of the Mozzie while riding as the handling changes may be more than you expect.** Always take caution when altering sensitivity settings.

As you first learn to ride the Mozzie Hoverboard, we recommend that you set both control settings to middle sensitivity. Higher up on the slider creates a more agile handling suited for quick changes in direction in speed. Lower on the slider will create a more stable ride, useful for long distance travel. As you get more comfortable on the Mozzie, you can gradually change the sensitivity sliders further from the middle to suit your riding style and usage. Keep in mind the following points when setting your sensitivity:

- Larger/heavier riders may find that the optimal sensitivity is at the middle or low end of the range. At higher levels, the Mozzie may feel too jittery for heavier riders or users with less ability to balance themselves.
- Smaller/lighter riders may find that the optimal sensitivity is at the middle or high end of the range. At lower levels, the Mozzie may feel too sluggish for lighter riders or riders wishing to maximize responsiveness.
- The optimal sensitivity will also depend on how you wish to use your Mozzie. If you wish to use it for short, sharp movements such as “dancing” then a higher sensitivity is recommended. If, however, you wish to cruise longer distances, with limited turning and maximum stability, then it is recommended that you adopt lower sensitivity settings.

The board will auto level on power up once it is ready to be stepped on. This allows the user to step onto the board more easily by showing how level the device should be before riding. If the user attempts to get on the device while it is tilted at an angle, the device will not go into riding mode.

The Color Screen allows you to customize the lights on your Mozzie according to your personal preference.

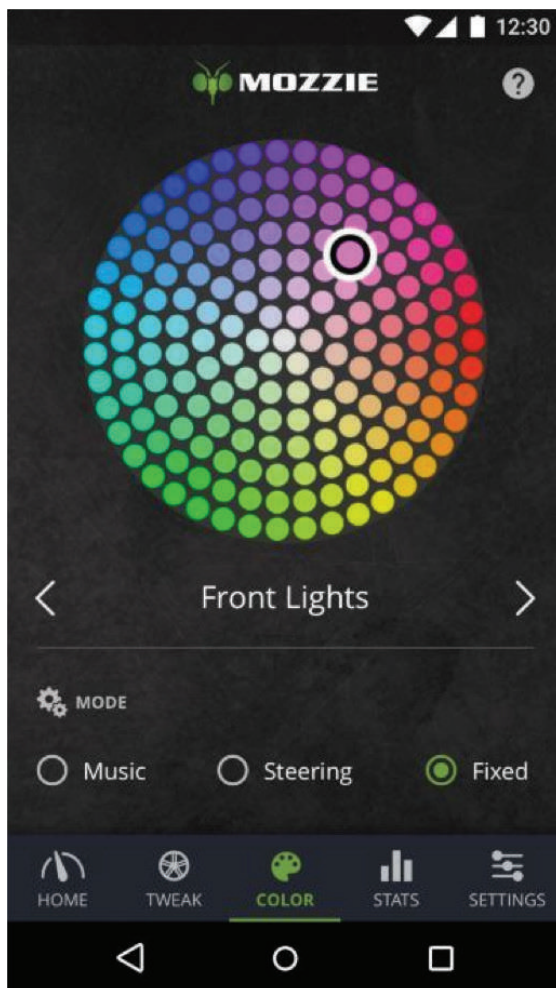

Simply place your finger on the lighting panel and gradually rotate it through the color options until you reach one that you like. You can set separate colors for both front and rear lights. Once the lights are set, they will remain that color while riding. Another light feature is for the lights to move to the beat of the songs that you play through your Mozzie Bluetooth™ audio. Note: if no audio is playing the lights will act normally.

The Stats Screen allows you to track key metrics from your Mozzie.

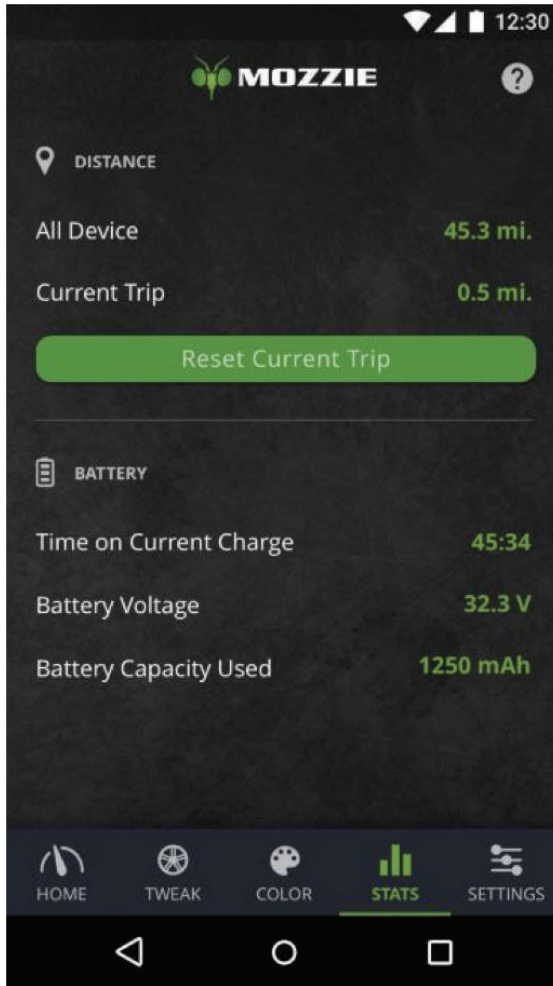

On this page, you can track the distance you have traveled on a given trip and overall, along with various metrics relating to the performance of your battery.

The Setting page should be checked from time to time to ensure that, amongst other things, you are using the latest version of the Mozzie software.

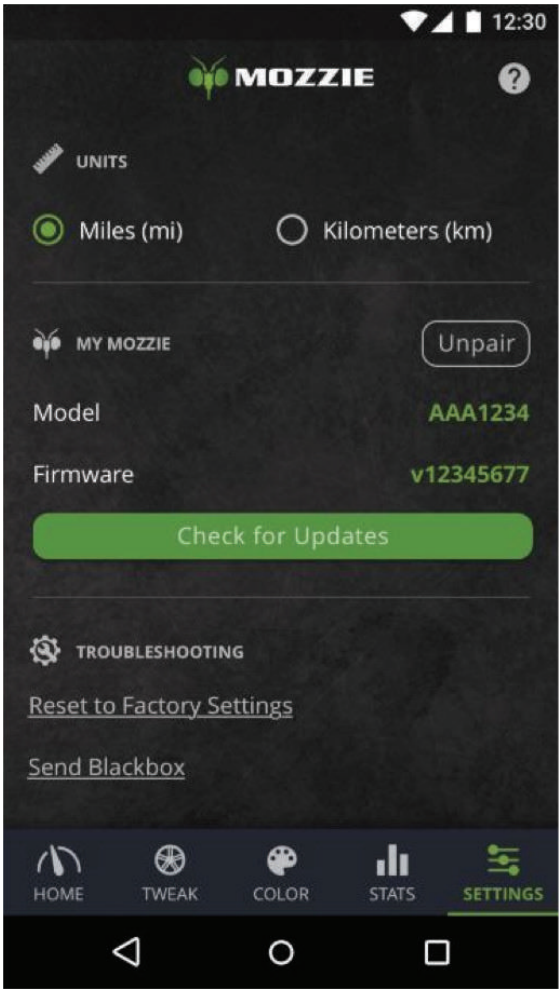

Finally, the Support page provides you with access to other sources of information to further enhance your Mozzie riding experience such as FAQ's and the user manual in case you lose or misplace this one.

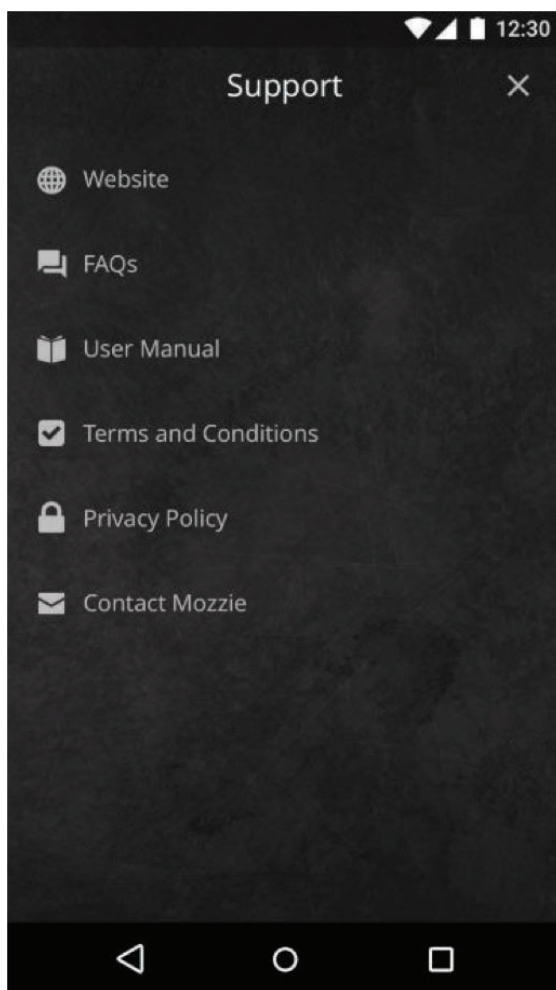

10 Warranty & Maintenance

We want you to get the most out of your Mozzie Hoverboard. If you have any issues or have any concerns about the performance of your board, please visit www.mozzie.com/support for Frequently Asked Questions. Alternatively, please send us an email at support@mozzie.com.

Please turn over your Mozzie and scan the QR code or go to our website to register for warranty and maintenance.

Cleaning and Storing

Use a soft, damp cloth to wipe the board clean.

Do not wash your Mozzie with alcohol, gasoline, acetone, or other corrosive/volatile solvents. These substances may damage the appearance and internal structure. Do not wash your Mozzie with a power washer or high pressure hose.

Store your Mozzie in a cool, dry place. Do not store it outdoors for extended periods of time. Exposure to sunlight and temperature extremes (both hot and cold) will accelerate the aging process of the plastic components and may reduce battery life.

Battery Pack Maintenance

A well maintained battery can perform soundly even after many miles of riding. Charge the battery after each ride and avoid draining the battery completely. When the battery is fully charged, stop charging and unplug. Keep your charging environment clean and dry. For best battery performance, do not charge in extremely hot or cold environments. Disassembly and battery maintenance should only be performed by an authorized service professional.

WARNING

Do not attempt to disassemble the battery. Doing so risks electric shock and/or damage to the vehicle.

WARNING

We strongly recommend against riding when the ambient temperature is below 23°F (-5°C) because low temperature will limit the maximum power/torque. Doing so could cause personal injury or property damage due to slips or falls.

WARNING

Risk of Fire – No User Serviceable Parts, including LED lights.

Cutting Edge Products Limited Warranty

Cutting Edge Products LLC warrants this product to be free of manufacturing defects, under normal use and maintenance, for a period of 90 days from the date of purchase. This Limited Warranty does not cover normal wear and tear or any damage, failure or loss caused by accident, misuse, abuse, neglect, or improper maintenance, transportation, storage, handling or use. Without limitation to the foregoing, Cutting Edge Products LLC shall have no obligation under this Limited Warranty if the product is ever:

- Used for anything other than its intended purpose
- Altered or modified in any way.
- Disassembled or repaired other than by a Mozzie authorized service center.
- Rented, leased or otherwise used for commercial gain.

Cutting Edge Products' liability under this 90 day warranty is limited solely to the repair or replacement of products determined to be defective by Cutting Edge Products. This warranty does not include any expense of or related to transportation of the Mozzie to or from an authorized service center or compensation for inconvenience or loss of use of the product while it is being repaired or replaced. CUTTING EDGE PRODUCTS SHALL NOT BE LIABLE FOR ANY OTHER EXPENSE, LOSS OR DAMAGE, WHETHER DIRECT, INCIDENTAL, CONSEQUENTIAL OR EXEMPLARY, ARISING IN CONNECTION WITH THE USE OF OR INABILITY TO USE THE MOZZIE FOR ANY PURPOSE. Some states do not allow the exclusion or limitation of any incidental or consequential damages, so the above limitation or exclusion may not apply to you.

NO EXPRESS WARRANTY IS GIVEN BY THE MANUFACTURER WITH RESPECT TO THE MOZZIE EXCEPT AS SPECIFICALLY SET FORTH HEREIN. ANY WARRANTY IMPLIED BY LAW, INCLUDING ANY WARRANTY OR MERCHANTABILITY OR FITNESS FOR A PARTICULAR PURPOSE, IS EXPRESSLY LIMITED TO THE 90 DAY WARRANTY TERM SET FORTH HEREIN. THE FOREGOING STATEMENTS OF WARRANTY ARE EXCLUSIVE AND IN LIEU OF ALL OTHER REMEDIES. Some states do not allow limitations on how long an implied warranty lasts, so the above limitation may not apply to you.

Mozzie does not offer an extended warranty. If you have purchased an extended warranty, it must be honored by the store at which it was purchased.

For your records, register your product, save your original sales receipt with this Instruction Manual and write the serial number below.

Serial number _____
(located on the white label on the underside of your hoverboard)

11 Disposal

The Mozzie hoverboard must be disposed of through an e-waste recycling center, program or facility. Local regulations and laws pertaining to the recycling of batteries and electronic products vary according to country, state, and local governments. Check local laws and regulations where you intend to dispose of your Mozzie hoverboard.

Disposal by incineration, landfill, or with household trash is not appropriate. Improper disposal of the battery contained in the Mozzie may result in the battery heating up, rupturing or igniting, which may cause injury. The contents of the battery contain chemicals that are harmful to the environment.

For additional information on disposal of your Mozzie hoverboard, please contact your local waste-management office, your household waste disposal service, or the retail outlet where you purchased your Mozzie.

12 Specifications

- Dimensions: 24x10x8inch(62x26x20cm)
- Weight: 27lb (12 kg)
- Max Speed: 8mph (12km/h)
- Wheel Size: 8 inches (200mm)
- Motor Power: 2 x 350W peak
- Battery Type: Lithium Iron Phosphate (LiFePo) SafeEdge Battery Technology
- Battery Capacity: 106 Wh
- Battery Recharge Time: 1.5 to 2 hours
- Max Load: 220lb (100kg)
- Max Incline: 25°
- Max Range: Approximately 8 – 10 miles (approximately 13 – 16km)
- Recommended Operating Temperature: 15° to 93° F (-10° to 34°C)

Battery/Charger:

- Charging Voltage: 36.5V
- Input Voltage: 100v-240V; 50Hz-60Hz
- Charge Temperature: Only charge at 40F to 104F (5C to 40C)
- No fan, natural convection. Do not cover the charger.

13 Trademark and Legal Statement

Mozzie and the Mozzie logo are trademarks of Cutting Edge Products LLC protected under the laws of the United States and certain foreign countries.

Cutting Edge Products LLC is the owner or licensee of various patents relating to Mozzie personal transportation, with other patents pending. This Instruction Manual was prepared by Cutting Edge Products LLC which reserves all copyrights in and to the content hereof. No organization or individual may copy or disseminate this manual in whole or in part, or make use of the aforesaid trademarks, patents or copyrights without the written consent of Cutting Edge Products LLC.

The Mozzie is covered by U.S. and foreign patents. For patent information go to www.Mozzie.com.

We have attempted to include descriptions and instructions for all of the functions of the Mozzie at the time of printing. However, your Mozzie may differ slightly from the one shown in this Instruction Manual.

Please note that there are multiple Mozzie models by Cutting Edge Products LLC with different functions, and some of the functions mentioned herein may not be applicable to your unit. Cutting Edge Products LLC reserves the right to change the design and functionality of the Mozzie product and documentation without prior notice.

All rights reserved. Copyright © 2017 Cutting Edge Products LLC.

14 Certifications

Safety

- UL 2272
- Cells and battery pack have passed UN/DOT38.3 test and certification
- UL 60950-1, Ed. 2 (2007) + AM1 + AM2
- UL 1642
- Safety critical electronics have passed UL991
- Protective enclosure has passed UL94-V0, UL743, UL743C

EMC

- FCC part 15 subpart c
- FCC part 15.247

This device complies with part 15 of the FCC Rules. Operation is subject to the following two conditions:

- (1) This device may not cause harmful interference, and
- (2) This device must accept any interference received, including interference that may cause undesired operation.



FCC Regulations state that any unauthorized changes or modifications to this equipment not expressly approved by the manufacturer could void the user's authority to operate this equipment.

Note: This device has been tested and found to comply with the limits for a Class B digital device, pursuant to part 15 of the FCC Rules. These limits are designed to provide reasonable protection against harmful interference in a residential installation. This device generates, uses and can radiate radio frequency energy and, if not installed and used in accordance with the instructions, may cause harmful interference to radio communications. However, there is no guarantee that interference will not occur in a particular installation. If this device does cause harmful interference to radio or television reception, which can be determined by turning the device off and on, the user is encouraged to try to correct the interference by one or more of the following measures:

- Reorient or relocate the receiving antenna.
- Increase the separation between the equipment and receiver.

15 Contact

Contact us if you experience issues relating to riding, maintenance, safety, or errors/faults with your Mozzie.

Need Help? Visit our web site for product support and customer service contact information at www.Mozzie.com.

Please have your Mozzie serial number available (located on the white label on the underside of your hoverboard)

Cutting Edge Products LLC
120 Newport Center Drive
Newport Beach, CA, 92660 USA

Please turn over your Mozzie and scan the QR code or visit our website to register for warranty and maintenance.

Cutting Edge Products LLC reserves the right to make changes to the Mozzie, and update this Instruction Manual at any time. Visit www.Mozzie.com to download the latest Instruction Manual.

Copyright © 2017 Cutting Edge Products LLC. All rights reserved. The Mozzie logo design is a registered trademark of Cutting Edge Products LLC in the United States and/or select foreign countries.

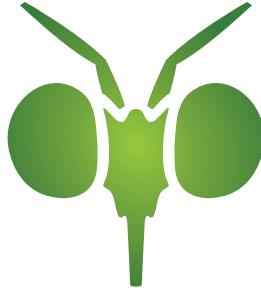

MOZZIE

h o v e r b o a r d

CUTTINGEDGE
PRODUCTS

MANUAL DE INSTRUCCIONES

Lea este Manual antes de operar el Mozzie y visite nuestro
sitio web para ver si hay actualizaciones:

www.Mozzie.com

120 Newport Center Drive,
Newport Beach, CA, 92660 USA
lunes - viernes 8:00 am - 5:00 pm Hora del Pacífico

Índice

- 1** Introducción
- 2** Lista de Embalaje
- 3** Seguridad de Conducción
- 4** Diagramas
- 5** Advertencias
- 6** Cargar
- 7** Aprender a Conducir
- 8** Operando la Tabla
- 9** La Aplicación Mozzie
- 10** Mantenimiento y Garantía
- 11** Descartar el Producto
- 12** Detalles
- 13** Marcas Registradas y Declaración Legal
- 14** Certificaciones
- 15** Contacto

1 Introducción

¡Gracias por elegir a Mozzie™ Hoverboard! Su Mozzie está en la tecnología más avanzada de la revolución del transporte personal.

Este manual cubre todos los modelos enumerados con MHB-10008-XXXX.

Antes de hacer cualquier cosa, por favor de le vuelta al Mozzie y escanear el código QR o visite www.Mozzie.com/support para inscribirse para la protección de garantía.

Este Manual de Instrucciones le ayudará a entender, configurar y utilizar su Mozzie con seguridad. Es importante que usted adhiere a todas las advertencias y precauciones que aparezca a lo largo de este Manual de Instrucciones y utilice el buen juicio para el funcionamiento del aparato.

¡disfruta!

2 Lista de Embalaje

Mozzie Aparato

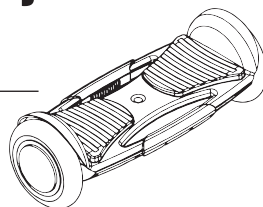

Cargador y Cable Eléctrico

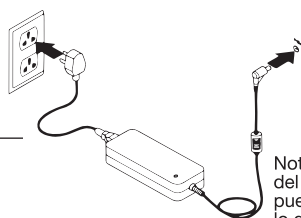

Nota: El diseño del cargador puede variar de lo que figura.

Manual de Instrucciones



Cuando desempaque su Mozzie, por favor verifique que los artículos mencionados anteriormente se incluyen en el paquete y que no ha sufrido ningún daño durante el transporte. Si le falta alguna pieza, póngase en contacto con su distribuidor o por correo electrónico support@Mozzie.com.

Conserve la caja y los materiales de embalaje en caso de que necesite enviar su Mozzie en el futuro.

El Mozzie ha sido construido con las especificaciones de diseño de productos de última tecnología. El equipo original suministrado en el momento de la venta fue seleccionado sobre la base de la compatibilidad con el marco y otras piezas. Ciertas piezas de repuestos pueden que no sean compatibles y se anulará la garantía limitada.

3 Seguridad de Conducción

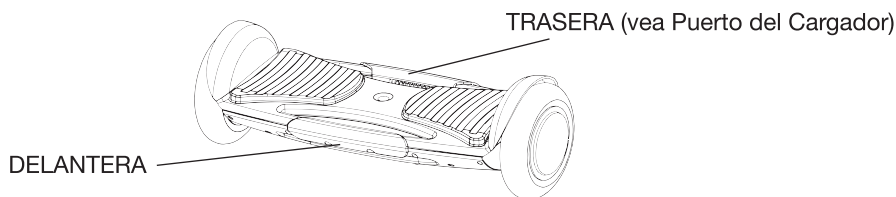

▲ ADVERTENCIA

La dirección, aceleración y la parada están controlados por el conductor mientras que el/ella cambia su peso hacia adelante y hacia atrás en la plataforma. La atención constante de la posición del pie e inclinación de la plataforma es necesaria para poder controlar el aparato. Siempre suba y baje por el lado de atrás de su Mozzie. De lo contrario, se arriesga a caer y chocar con los demás. Recuerde desenchufar el cable de carga antes de montar.

El Mozzie es un producto recreativo, que son diferentes a los vehículos de motor que circulan por la carretera. Antes de dominar las habilidades para conducir, necesita practicar. Cutting Edge Products no se hace responsable por ningún daño o perjuicio causado por la inexperiencia del conductor o por no seguir las leyes locales o las instrucciones en este Manual de Instrucciones.

Es importante señalar que, aunque puede reducir los riesgos siguiendo todas las instrucciones y advertencias de este Manual, usted no puede eliminar todos los riesgos. Cada vez que se monta en el Mozzie corre el riesgo de lesiones o la muerte por pérdida de control, colisiones y caídas. Cuando ingrese a los espacios públicos siempre cumpla con leyes y regulaciones locales. Como con todos los vehículos, las velocidades más rápidas requieren una distancia de freno más prudente. Al frenar repentinamente en superficies lisas podría causar derrapase, pérdida de equilibrio o caídas. Tenga cuidado y siempre mantenga una distancia segura entre usted y otras personas o vehículos cuando esté conduciendo. Esté alerta y disminuya la velocidad al entrar en áreas desconocidas.

Respete a los peatones siempre cediendo el derecho de paso. Siempre que sea posible pase a la izquierda. Al acercarse a un peatón desde el frente, manténgase a la derecha y disminuya la velocidad.

En lugares sin normas y regulaciones que rijan los vehículos eléctricos de equilibrio automático, cumpla con las pautas de seguridad descritas en este Manual de Instrucciones. Cutting Edge Products no se hace responsable de daños materiales, lesiones personales, muerte, accidentes o disputas legales causadas por violaciones de las instrucciones de seguridad establecidas en este Manual de Instrucciones.

Antes de cada uso, compruebe si hay componentes sueltos o dañados. Si el Mozzie hace sonidos anormales, bájese inmediatamente. Diagnostique el problema o consulte el sitio web para obtener detalles de servicio.

Siempre use un casco y otro equipo de protección cuando esté montado. Utilice un casco de bicicleta o patín que encaja correctamente con una correa de barbilla.

No intente su primer paseo en cualquier área donde pueda encontrarse con niños, peatones, mascotas, vehículos, bicicletas u otros obstáculos y peligros potenciales.

¡Estar alerta! Vea tanto a lo lejos como hacía al frente— sus ojos son la mejor herramienta para evitar obstáculos y superficies de baja tracción (incluyendo, pero no limitado a, tierra húmeda, arena suelta, grava suelta y hielo).

No permita que nadie use el Mozzie a menos que hayan leído cuidadosamente este Manual de Instrucciones; la seguridad de nuevos conductores es su responsabilidad. Ayude a los nuevos conductores hasta que se sientan cómodos con la operación del Mozzie.

Para reducir el riesgo de lesiones, debe leer y seguir todos los avisos de “ADVERTENCIA” (designados con ▲) en este Manual de Instrucciones y materiales relacionados. No conduzca a una velocidad insegura. Bajo ninguna circunstancia debe andar en las carreteras con vehículos de motor.

Siempre respete estas indicaciones de seguridad.

- A. Las siguientes personas no deben usar el Mozzie: ▲
- i. Cualquier persona bajo la influencia de alcohol o drogas.
 - ii. Cualquier persona que sufre de una enfermedad o dolencia que los pone en riesgo cuando participan en una actividad física extenuante.
 - iii. Cualquier persona que tenga problemas con el equilibrio o con habilidades motrices que podrían interferir con su capacidad de mantener el equilibrio.
 - iv. Cualquier persona cuyo peso, incluyendo la mochila o cualquier cosa que lleva, excede 220 libras.

B. Cumpla con las leyes y reglamentos locales al usar este producto. No pasee donde esté prohibido por las leyes locales.

C. Para andar con seguridad, usted debe poder ver claramente lo que está delante de usted y usted debe ser visible para los demás.

D. No andar sobre la nieve, en la lluvia, o en las carreteras que están mojadas, fangosas, heladas, o que son resbalosas por cualquier razón. No pasee sobre obstáculos (arena, grava suelta, o palos). Hacer esto podría resultar en una pérdida de equilibrio o tracción y podría causar una caída. ⚠

E. No acelere o desacelere repentinamente. No intente continuar con su velocidad actual o ir más rápido cuando la alarma de velocidad está sonando. ⚠

11. No inserte el cable eléctrico si el puerto de carga está húmedo. ⚠

12. Sólo utilice el cargador suministrado o un cargador aprobado por Cutting Edge Products. No utilice un cargador de ningún otro producto.

13. Sólo utilice productos de Cutting Edge Products y piezas y accesorios aprobados por Mozzie. No modifique su Mozzie. Modificaciones a su Mozzie podrían interferir con el funcionamiento del producto, podría resultar en lesiones graves y / o daños, y anulará la Garantía Limitada.

4 Diagramas

Para ayudar a que su Mozzie funcione correctamente, nunca intente realizar el mantenimiento o reparación por su propia cuenta. Si lo hace, anulará la garantía inmediatamente.

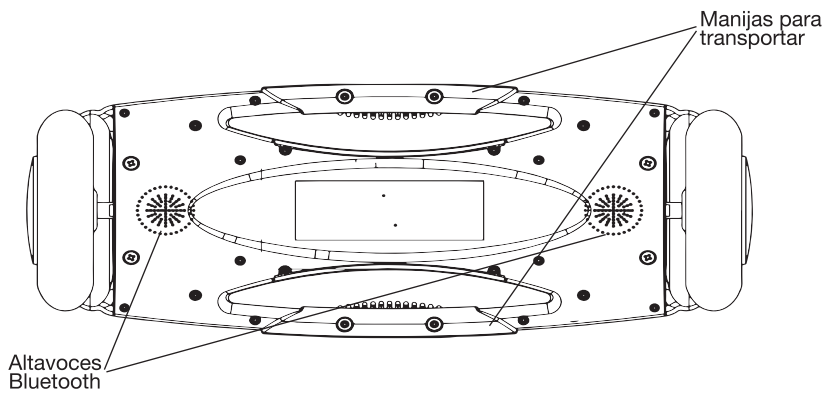
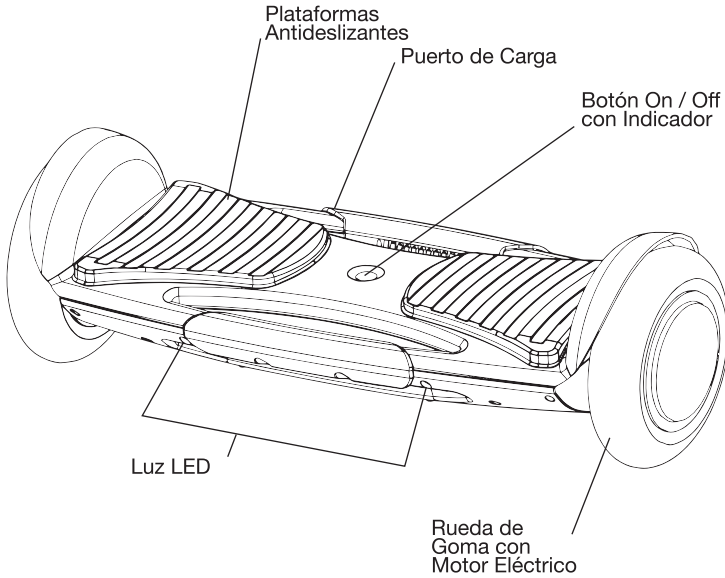

5 Advertencias

Debe leer y comprender las instrucciones de advertencia y seguridad en este manual antes de intentar conducir el Mozzie.

⚠ No balancee hacia adelante y hacia atrás o cambie bruscamente su peso.

⚠ No pasee por charcos u otros sitios con agua.

⚠ No se moje.

⚠ No viaje en carreteras públicas, autopistas, carreteras o calles.

⚠ El Mozzie es solo para una persona. No lleve o sostenga pasajeros.

No lleve un niño.

⚠ No pasee por agujeros, bordes, gradas u otros obstáculos.

⚠ No intente ir más rápido cuando la alarma de velocidad está sonando.

Reduzca la velocidad inmediatamente.

⚠ Cuidado con la cabeza al pasar por puertas.

⚠ No acelere o desacelere repentinamente.

⚠ Evite el contacto de los obstáculos con el volante / rueda. Cuando anda sobre pequeños baches o terrenos irregulares, mantenga una velocidad moderada y mantenga las rodillas flexionadas.

⚠ No vaya demasiado lento o demasiado rápido; de lo contrario puede perder el control y caerse.

⚠ Evite pendientes más pronunciadas que 10 ° o puede perder la tracción.

⚠ No intente acrobacias de ningún tipo. Siempre mantenga ambos pies sobre las almohadillas para los pies.

⚠ Mantenga contacto con el suelo en todo momento. No salte o intente acrobacias.

⚠ No andar sobre superficies de baja tracción (incluyendo, entre otros, tierra húmeda, arena suelta, grava suelta y hielo).

⚠ Siempre use equipo de protección adecuado, como un casco de seguridad aprobado (con la correa de la barbilla firmemente abrochada). Almohadillas de codo, rodilleras, protectores de muñeca, camisa manga larga, pantalones largos y guantes son recomendados. Siempre utilice zapatos atléticos (zapatos con cordones con suelas de goma) y mantenga los cordones atados y fuera del camino de las ruedas, el motor y el sistema de transmisión. Nunca conduzca descalzo o con sandalias.

⚠ **ADVERTENCIA** – Riesgo de Fuego – Ninguna Pieza es Reparable por el Usuario

6 Cargar

Su Mozzie viene con un paquete de baterías y pueda que la batería no esté completamente cargada cuando lo compre; por lo tanto, debe cargar la batería antes de usarla. Asegúrese de cargar la batería en un lugar limpio y seco, lejos de luz solar directa, llamas o chispas.

Cómo cargar:

- Conecte el cable de CA a el toma. La luz de encendido se pondrá en rojo.
- Conecte el enchufe de carga en el tablero de Mozzie. Las luces de carga se encenderán en verde mientras la batería se está cargando y luego se apagará cuando la carga está completa.

1. Tiempo de carga inicial: 2 horas.
2. Sólo cargue en una temperatura ambiental de 40F a 104F (de 5 a 40 ° C)
3. Tiempo de recarga: 1.5 a 2 horas.
4. No cargue en un coche, lugar caliente, luz directa o menos de cero grados.
5. Tiempo de duración: Hasta 120 minutos de continuo uso o 8 a 10 millas (aprox. 12 a 16km). El tiempo y distancia variará dependiendo de las condiciones, peso de la carga, clima y mantenimiento apropiado.
6. Constantes paradas y comienzos pueden reducir el tiempo de viaje.
7. Siempre cargue la batería inmediatamente después de usar.
8. Cargue la batería completamente antes de guardarlo por periodos largos.
9. Desconecte el cargador de la toma cuando no esté en uso.
10. Falta de recargar la batería periódicamente podría resultar en una batería que no acepta una carga.
11. El cargador que ha sido proporcionado debe examinarse regularmente para ver si hay daño a el cable, enchufe, recinto y otras partes. En caso de tales daños, el producto no se deberá cargar hasta que el cargador haya sido reparado o sustituido.
12. Use solamente el cargador incluido de Shenzhen Green Digital Power Company Ltd G100-36F.
13. El cargador no es un juguete y sólo se debe usar por un adulto.
14. No utilice el cargador cerca de materiales inflamables. ⚠
15. Para reducir el riesgo de descarga eléctrica, desconéctelo siempre antes de limpiar el producto con un paño húmedo. Apagando los controles no reducirá el riesgo. ⚠
16. Siempre proporcione una buena ventilación mientras esté cargando. ⚠
17. El uso de un accesorio no es recomendado porque puede ocasionar un riesgo de incendio, choque o lesiones graves a personas. ⚠
18. No debe utilizar un cable de extensión, podría ocasionar un riesgo de incendio y descarga eléctrica.
19. Nunca utilice el cargador si ha recibido un impacto, se ha caído o se ha dañado de alguna manera
20. No desmonte ni intente realizar ningún tipo de mantenimiento en el cargador. El desensamblar puede ocasionar un riesgo de descarga eléctrica o incendio. ⚠

7 Aprender a Conducir

Use un casco que sea aprobado y otro equipo de protección para reducir cualquier posible lesión.

1. Vaya a un área abierta y pídale a un amigo que le ayude en su primer paseo.
2. Asegúrese de que esté encendido y coloque un pie en la almohadilla del pie, con su otro pie todavía en el suelo sujetando su peso. Se recomienda que, en su primer paseo, usted use una mesa o algún otro objeto para mantener el equilibrio antes de colocar su segundo pie en el Mozzie.
3. Lentamente transfiera su peso sobre el Mozzie. Lentamente suba con su otro pie.
4. Levántese con su peso distribuido uniformemente en ambos pies y relájese, mirando hacia adelante.
5. Apoye suavemente su cuerpo hacia delante y hacia atrás para controlar su movimiento.
6. Para girar, mueva su peso hacia adelante en un pie y hacia atrás en el otro.
7. Para reducir la velocidad o detenerse, incline su cuerpo hacia atrás.
8. Para bajarse, pare y bájese por atrás. Sin embargo, la primera vez que se baje, agárrese de algo para estabilizar su equilibrio.
9. No olvide apagarlo cuando termine de usarlo.

8 Funciones del Producto

Botón

El botón central parpadea en diferentes colores dependiendo del estado del aparato.

Anaranjado	El producto está calibrando; no pise.
Azul	Se ha detectado un pie y la unidad comienza a balancearse una vez que detecte el otro pie.
Amarillo	Se ha detectado un pie, pero la unidad NO comenzará a balancearse hasta que esté más vertical y la luz esté azul.
Verde	Se ha detectado ambos pies; la unidad ahora está funcionando en modo de conducir.
Intermitente Anaranjado/Rojo	Las baterías están a niveles bajos y críticos.
Alternantes Rojo y Rosado	La unidad está en modo de fallo. Intenta apagar y encender; si el problema persiste, llame al servicio de atención al cliente.

Estabilidad Mejorada

El Mozzie Hoverboard se nivela y aplica una resistencia suave cuando el usuario está pisando sobre él para maximizar la accesibilidad. El Mozzie se cambia de la resistencia parcial al equilibrio total cuando el usuario sube completamente sobre él. Esto minimiza la posibilidad que el usuario pierda el control del Mozzie.

Bluetooth™ Audio

Su Mozzie viene equipado con su propio Bluetooth™ altavoces de audio para que pueda disfrutar de todas sus canciones favoritas mientras use el Mozzie. Para conectar su teléfono con el altavoz, conéctelo como usted lo haría con cualquier altavoz de Bluetooth. Vaya a la sección de configuración de su teléfono, seleccione Bluetooth y luego seleccione "Mozzie Sound". Una vez que el audio del Mozzie se conecta con su teléfono, puede comenzar a reproducir su música a través de su Mozzie Hoverboard.

9 La Aplicación Mozzie

La aplicación Mozzie ha sido diseñada para mejorar aún más su experiencia al conducir el Mozzie Hoverboard, lo que te permite monitorear y personalizar cada viaje que realices.

Puede descargar la aplicación Mozzie escaneando el código QR en la caja de embalaje, siguiendo el enlace a través de mozzie.com/support o directamente a Google Play o la tienda de aplicaciones en iTunes.

Cuando haya completado la descarga, active su Mozzie pulsando el botón central y luego abra la aplicación. Aparecerá la siguiente pantalla:

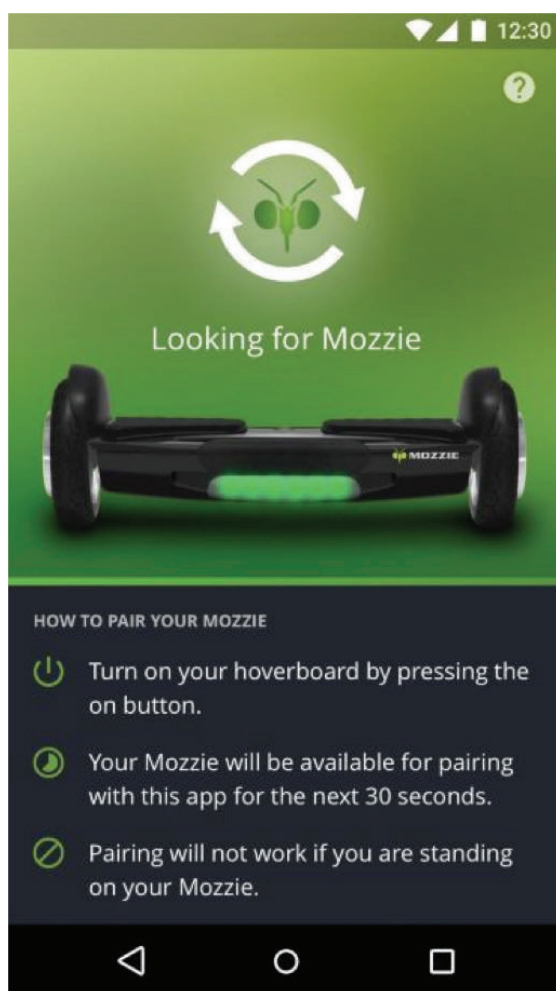

La aplicación encontrará automáticamente su Mozzie y luego empezará a sincronizar con él. A continuación, verá este mensaje:

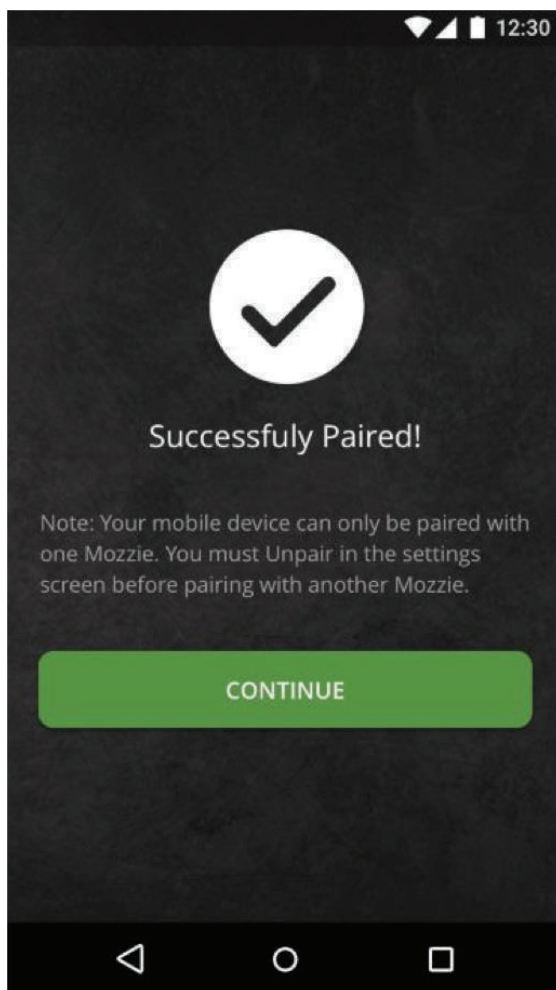

Una vez que haya conectado exitosamente el Mozzie con su teléfono, entrara a la pantalla de inicio:

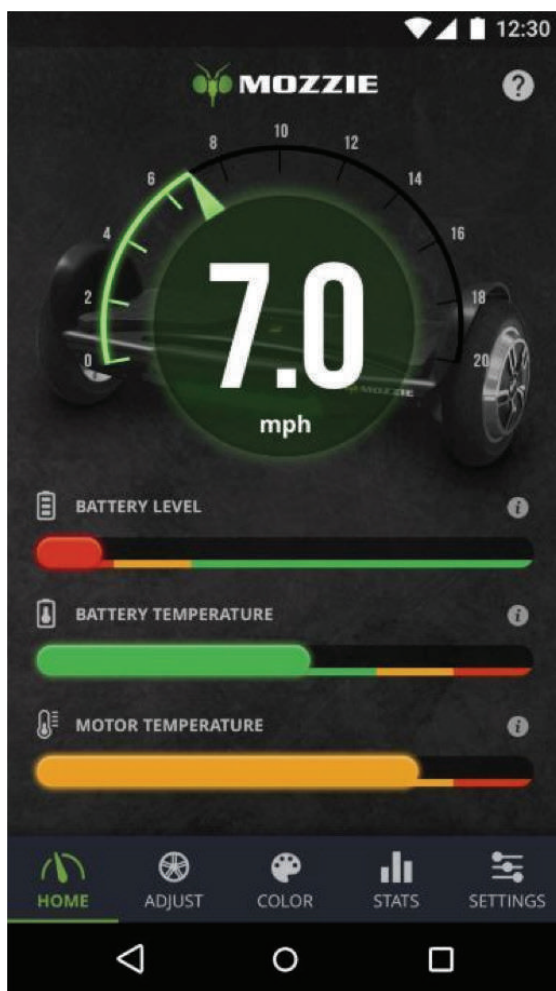

Esta pantalla le permite rastrear su velocidad actual, el nivel de la batería, la temperatura de la batería y el motor. Utilice la prudencia y este consciente de su entorno mientras utilice la aplicación. Siempre mire en la dirección en la que va, igual hacia los lados.

La Pantalla de Control le permite personalizar completamente su experiencia cuando use el Mozzie.

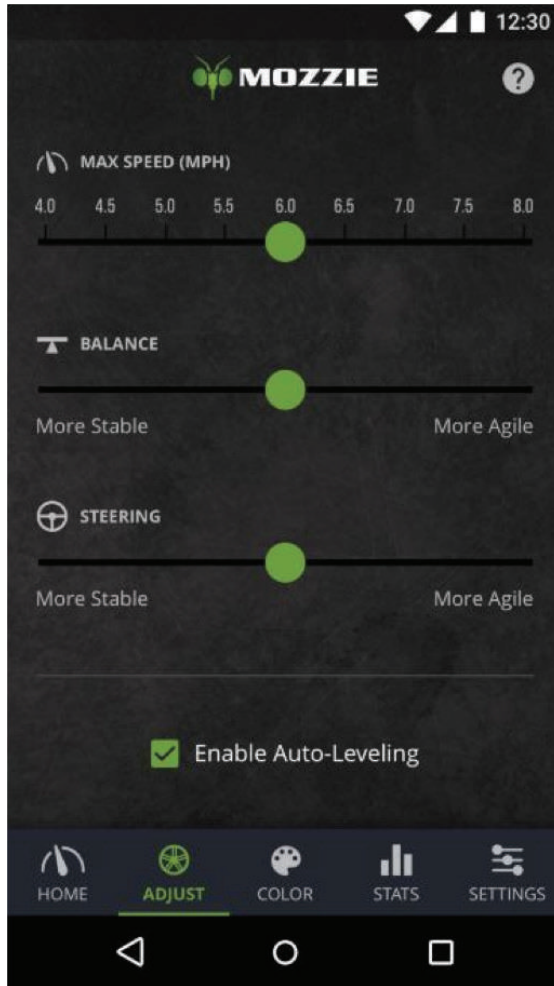

La primer cosa que usted puede controlar desde esta pantalla es la velocidad máxima, la cual le gustaría que su Mozzie use. Cuando se enciende por primera vez, se recomienda que comience con la velocidad más baja y poco a poco incrementar hasta estar más cómodo con su Mozzie.

Los otros dos controles deslizantes le permiten ajustar la sensibilidad/estabilidad del Mozzie Hoverboard. El control deslizante que dice “Balance”

controla la sensibilidad del aparato al cambiar de dirección e inclinarse hacia adelante y atrás, mientras que el control deslizante que dice “Steering” controla la sensibilidad del aparato cuando gira a la izquierda y a la derecha o girando en un círculo mientras está parado.

Al cambiar la configuración de la sensibilidad mientras está en uso tomará efecto inmediatamente. **No haga grandes cambios a la sensibilidad del Mozzie mientras está en uso porque los cambios pueden resultar más de lo que esperaba.** Siempre tome prudencia cuando haga los ajustes de sensibilidad.

Cuando empiece a usar el Mozzie Hoverboard, recomendamos que fije los dos controles a un nivel medio de sensibilidad. Cuando lo desliza hacia arriba creará un manejo más ágil, ideal para cambios rápidos de dirección en velocidad. Más bajo en el regulador, creará un paseo más estable, útil para viajes de larga distancia. Cuando se sienta más cómodo usando el Mozzie, puede cambiar gradualmente los reguladores de sensibilidad, alejándose del nivel medio, para poder adaptarse a su estilo de conducción y uso. Tome en cuenta los siguientes puntos cuando fije la sensibilidad:

- Personas grandes/pesados pueden encontrar que el nivel óptimo de sensibilidad está en la gama medio o bajo. Cuando está puesto en niveles altos, el Mozzie se puede sentir tembloroso para conductores pesados o personas con menos habilidad de equilibrio.
- Personas pequeñas/livianas pueden encontrar que el nivel óptimo de sensibilidad está en gama medio o alta. En niveles más bajos, el Mozzie se siente demasiado lento para ciclistas o para conductores que desean incrementar la capacidad de respuesta.
- La sensibilidad óptima también dependerá en cómo desea utilizar su Mozzie. Si desea utilizarlo para movimientos cortos y bruscos como para “bailar”, se recomienda una alta sensibilidad. Sin embargo, si desea andar por largas distancias, con giro limitado y máxima estabilidad, se recomienda que lo ajuste a la sensibilidad más baja.

El aparato se pondrá en auto nivel al encender una vez que está listo para que se suba. Esto permite dar un paso fácilmente en el aparato porque muestra cómo el nivel debería estar antes de conducir. Si el usuario intenta subir en el aparato mientras está inclinado en un ángulo, el aparato no se pondrá en modo de conducir.

La Pantalla de Color le permite personalizar las luces en su Mozzie según su preferencia personal.

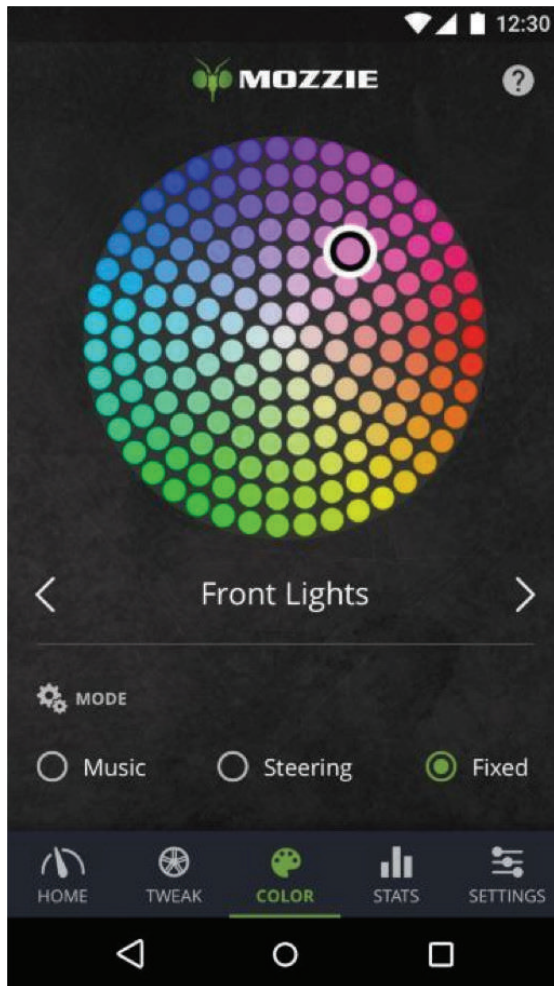

Simplemente coloque el dedo en el panel de iluminación y gire gradualmente por las opciones de colores hasta llegar a uno que le gusta. Puede configurar diferentes colores para las luces delantera y trasera. Una vez que las luces estén establecidas, seguirán en ese color mientras conduzca. Otra característica que tiene las luces es para que se mueven al ritmo de las canciones que instale a través del Mozzie Bluetooth™ audio. Nota: Si no hay música tocando las luces actuará normal.

La Pantalla de Estadísticas le permite seguir los parámetros de su Mozzie.

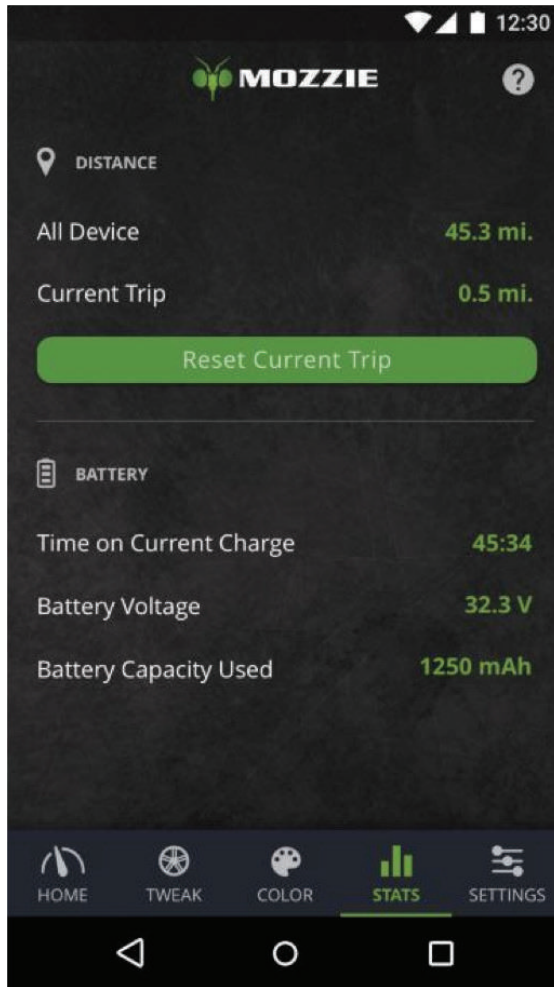

En esta página, puede rastrear la distancia que ha recorrido en un viaje y en general, junto con diversas métricas relacionadas con el rendimiento de su batería.

La página de configuración deberá ser examinado de vez en cuando para asegurarse de que, entre otras cosas, está utilizando la última versión del software de Mozzie.

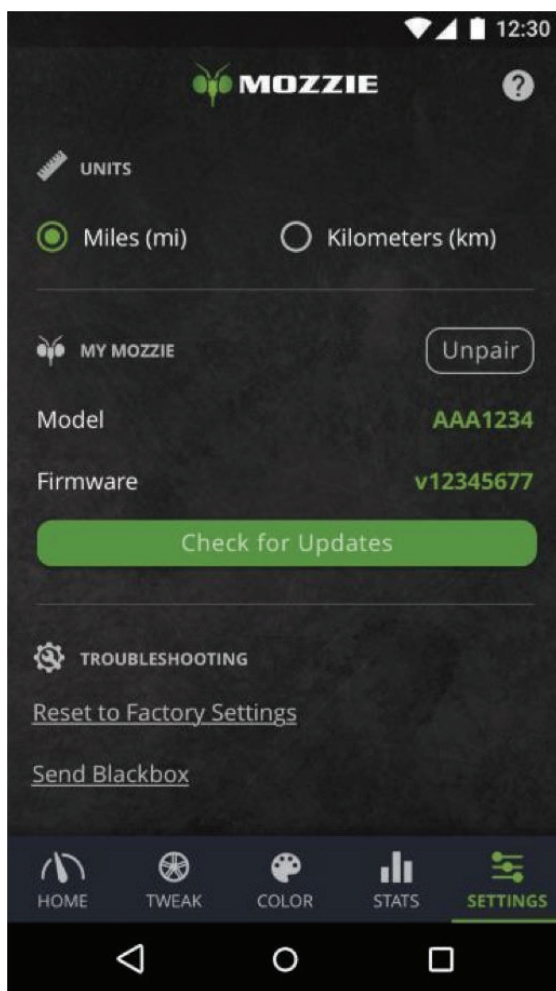

Por último, la página de Soporte les proporciona acceso a otras fuentes de información para mejorar su experiencia usando el Mozzie, como sección de preguntas frecuentes y manual del usuario en caso de perder éste.

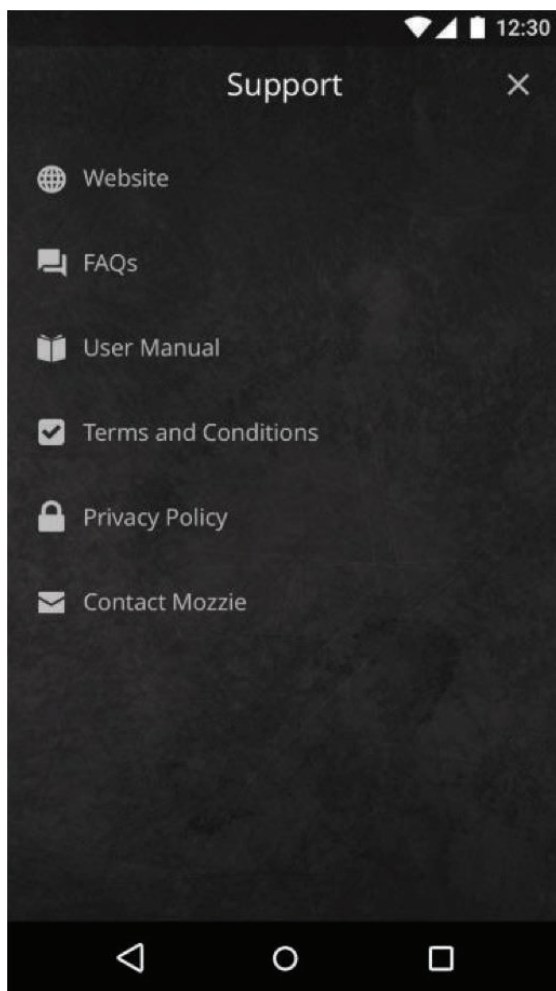

10 Garantía y Mantenimiento

Queremos que obtenga el máximo provecho de su Mozzie Hoverboard. Si tiene algún problema o tiene alguna duda sobre el funcionamiento del aparato, por favor visite www.Mozzie.com/support para preguntas frecuentes. Otra opción es de enviarnos un correo electrónico support@mozzie.com.

Por favor voltee su Mozzie y escanear el código QR o visite nuestro sitio web para registrarse para el mantenimiento y garantía.

Limpieza y Almacenamiento

Utilice un paño suave y húmedo para limpiar.

No lave su Mozzie con alcohol, gasolina, acetona u otros disolventes volátiles / corrosivos. Estas sustancias pueden dañar la apariencia y estructura interna. No lave su Mozzie con una lavadora o manguera de alta presión.

Guarde en un lugar fresco y seco. No deje el Mozzie a la intemperie por mucho tiempo. La exposición a luz solar y temperaturas extremas (frío y calor) acelerará el proceso de envejecimiento de los componentes de plástico y puede reducir la duración de la batería.

Mantenimiento del Paquete de Batería

Una batería bien mantenida puede tener un buen funcionamiento, incluso después de recorrer muchas millas. Cargue la batería después de cada paseo y evite descargar la batería completamente. Cuando la batería está completamente cargada, interrumpa la carga y desenchufe. Mantenga su ambiente de carga limpio y seco. Para un mejor rendimiento de la batería, no cargue en ambientes extremadamente calientes o fríos. Mantenimiento de la batería y desmontaje sólo se debe realizar por un profesional autorizado.

ADVERTENCIA ⚠

No desarme la batería bajo ninguna circunstancia. Hacer esto correrá el riesgo de un choque eléctrico o daños al vehículo.

ADVERTENCIA ⚠

Le recomendamos encarecidamente contra el uso cuando la temperatura ambiental está por debajo de 23°F (-5 °C) porque bajas temperaturas limitan la potencia. Haciendo eso podría causar lesiones personales o daños de propiedad debido a resbalones o caídas.

ADVERTENCIA ⚠

Riesgo de Incendio – No hay piezas que el usuario pueda reparar, incluyendo las luces LED.

Garantía Limitada de Cutting Edge Products

Cutting Edge Products LLC garantiza que este producto estará libre de defectos de fábrica, bajo uso normal y mantenimiento, por un período de 90 días a partir de la fecha de compra. Esta garantía limitada no cubre el desgaste normal o cualquier daño, falla o pérdida causados por accidente, mal uso, abuso, negligencia, o mantenimiento inadecuado, transporte, almacenamiento, manipulación o uso. Sin limitación a lo anterior, Cutting Edge Products LLC no tendrá obligación bajo esta garantía si el producto es:

- Utilizado para otro uso distinto al que fue diseñado,
- Alterado o modificado de cualquier manera.
- Desmontado o reparado por otro centro de servicio no autorizado por Mozzie.
- Alquilado, arrendado o utilizado de forma lucrativo.

La responsabilidad de Cutting Edge Products bajo esta garantía de 90 días se limita únicamente a la reparación o repuesto de productos determinados ser defectuosos por Cutting Edge Products. Esta garantía no cubre ningún gasto relacionado con o del transporte del Mozzie, desde o a un centro de servicio autorizado o compensación por inconvenientes o pérdida de uso del producto mientras se está reparando o reemplazando. CUTTING EDGE PRODUCTS NO SERÁ RESPONSABLE POR CUALQUIER GASTO, PÉRDIDA O DAÑO, YA SEA DIRECTA, INCIDENTAL, CONSECUENTE O EJEMPLAR, QUE SE PRESENTA EN RELACIÓN CON EL USO DE O INHABILIDAD DEL USO DEL MOZZIE POR CUALQUIER PROPÓSITO. En algunos estados, no permiten la exclusión o limitación de daños derivados o incidentales, de modo que la anterior limitación podría no ser aplicable en su caso.

NINGUNA GARANTÍA EXPRESA ES OTORGADO POR LA FABRICA EN RELACIÓN A MOZZIE, EXCEPTO COMO ES ESPECÍFICAMENTE ESTABLECIDO EN EL PRESENTE. CUALQUIER GARANTÍA IMPLICADA POR LA LEY, INCLUYENDO CUALQUIER GARANTÍA O COMERCIABILIDAD O IDONEIDAD PARA UN PROPÓSITO PARTICULAR, ESTÁ EXPRESAMENTE LIMITADA AL TÉRMINO DE LA GARANTÍA DE 90 DÍAS INDICADO EN EL MISMO. LAS DECLARACIONES ANTERIORES DE GARANTÍA SON EXCLUSIVOS Y EN LUGAR DE TODOS LOS OTROS REMEDIOS. Algunos estados no permiten limitaciones en el tiempo de duración de la garantía, de modo que las limitaciones anteriores pueden no ser aplicables para usted.

Mozzie no ofrece una garantía extendida. Si usted ha comprado una garantía extendida, debe ser respetado por la tienda donde lo compró.

Para su registro, registre su producto, guarde su recibo de compra original con este Manual de Instrucciones y escriba el número de serie abajo.

Número de serie _____

(ubicado en la etiqueta blanca en la parte inferior de su hoverboard)

11 Descartar el Producto

El Mozzie Hoverboard se tendrá que descartar a través de un centro de reciclaje de residuos electrónicos o programa relacionado a esto. Las normas locales y leyes relacionadas con el reciclaje de baterías y productos electrónicos varían según el país, estado y gobiernos locales. Revise las leyes locales y regulaciones donde pretende deshacerse de su Mozzie Hoverboard.

Descartar por incineración, tiradero, o con la basura del hogar no es apropiado. Descartar incorrectamente la batería del Mozzie puede resultar en que la batería se caliente, rompa o prenda fuego, que puede causar lesiones. La batería contiene productos químicos que son perjudiciales para el medio ambiente.

Para obtener información adicional sobre la manera de descartar su Mozzie Hoverboard, por favor póngase en contacto con su oficina local de gestión de residuos, su recolección de basura, o el punto de venta donde compró su Mozzie.

12 Especificaciones

- Dimensiones: 24x10x8pulgadas(62x26x20cm)
- Peso: 27 libras (12 kg)
- Velocidad máx: 8mph (12km/h)
- Tamaño de la rueda: 8 pulgadas (200mm)
- Potencia del Motor: 2 x 350W potencia
- Tipo de batería: SafeEdge Battery Technology de litio hierro fosfato (LiFePo)
- Capacidad de la batería: 106 Wh
- Tiempo de recarga: 1.5 a 2 horas
- Resistencia de carga máx: 220 libras (100kg)
- Máxima inclinación: 25°
- Alcance máximo: Aproximadamente 8 a 10 millas (aproximadamente de 13 a 16km)
- Temperatura de funcionamiento recomendado: 15° a 93° F (-10 ° a 34 ° C)

Batería / Cargador:

- Voltaje de carga: 36.5V
- Voltaje de entrada: 100V-240V; 50Hz - 60Hz
- Temperatura de carga: Sólo cargue en una temperatura ambiental de 40F a 104F (de 5 a 40 ° C)
- Sin ventilador, convección natural. No cubra el cargador.

13 Marcas Registradas y Declaración Legal

Mozzie y el logo de Mozzie son marcas comerciales de Cutting Edge Products LLC, protegidos bajo las leyes de los Estados Unidos y algunos países extranjeros.

Cutting Edge Products LLC es el propietario o titular de varias patentes relativas de transporte personal de Mozzie, con otras patentes pendientes. Este Manual de Instrucciones fue preparado por Cutting Edge Products LLC, que reserva todos los derechos de autor y el contenido del mismo. Ninguna organización o individuo puede copiar o difundir este manual en su totalidad o en parte o hacer uso de las marcas comerciales citadas, patentes o derechos de autor sin el consentimiento escrito por Cutting Edge Products LLC.

El Mozzie está cubierto por los E.E.U.U. y extranjero patentes. Para obtener información de patentes ingrese a www.Mozzie.com.

Hemos intentado incluir descripciones y las instrucciones para todas las funciones del Mozzie en el momento de la impresión. Sin embargo, su Mozzie puede diferir un poco de lo que se muestra en este Manual de Instrucciones.

Por favor tenga en cuenta que existen múltiples modelos de Mozzie hechos por Cutting Edge Products LLC, con diferentes funciones y algunas de las funciones mencionadas en este documento puede no ser aplicables para su aparato. Cutting Edge Products LLC reserva el derecho a cambiar el diseño y la funcionalidad del producto Mozzie y documentación sin previo aviso.

Todos los derechos reservados. Copyright © 2017 Cutting Edge Products LLC.

14 Certificaciones

Seguridad

- UL 2272
- Las células y la batería han pasado la prueba UN/DOT38.3 y certificación
- UL 60950-1, Ed. 2 (2007) + AM1 + AM2
- UL 1642
- Ha pasado la seguridad electrónica fundamental UL991
- Ha pasado carcasa de protección UL94-V0, UL743, UL743C

EMC

- FCC parte 15 sub-parte c
- FCC parte 15.247

Este dispositivo cumple con el apartado 15 de las reglas de la FCC. El funcionamiento de este dispositivo está sujeto a las dos condiciones siguientes:

- (1) Este dispositivo no puede causar interferencias perjudiciales, y
- (2) Este dispositivo debe aceptar cualquier interferencia que reciba, incluida aquella que pueda causar un funcionamiento no deseado.



La FCC advierte que cualquier cambio o modificaciones a este equipo que no hayan recibido la aprobación expresa del fabricante podría anular la autorización del usuario para utilizar el equipo.

Nota: Este equipo ha sido sometido a pruebas y cumple con los límites establecidos para un dispositivo digital de Clase B, conforme al apartado 15 de las reglas de la FCC. Estos límites se diseñaron para ofrecer una protección razonable contra interferencias perjudiciales en una instalación residencial. Este equipo genera, utiliza y puede emitir energía frecuencia de radio y, si no se instala e utiliza conforme a las instrucciones, podría provocar interferencias perjudiciales para las comunicaciones por radio. Sin embargo, no hay garantía de que no vaya producir interferencia durante una instalación en específico.

Si este equipo causa interferencias de radio o recepción de televisión, que se puede determinar cuándo se enciende y apaga, se le recomienda al usuario que intente corregir la interferencia mediante una o más de las siguientes acciones:

- Cambiar la orientación o ubicación de la antena receptora.
- Aumentar la distancia entre el dispositivo y el receptor.

15 Contacto

Póngase en contacto con nosotros si experimenta algún problema con la conducción, mantenimiento, seguridad o errores/fallas con su Mozzie.

¿Necesita ayuda? Visite nuestro sitio web para servicio al cliente y soporte de producto www.Mozzie.com.

Por favor tenga su Mozzie número de serie disponible (ubicado en la etiqueta blanca en la parte inferior de su hoverboard)

Cutting Edge Products LLC
120 Newport Center Drive
Newport Beach, CA, 92660 USA

Por favor voltee su Mozzie y escanear el código QR o visite nuestro sitio web para registrarse para el mantenimiento y garantía.

Cutting Edge Products LLC reserva el derecho de realizar cambios al Mozzie y actualizar este Manual de Instrucciones en cualquier momento. Visite www.Mozzie.com para descargar el más reciente Manual.

Copyright © 2017 Cutting Edge Products LLC. Todos los derechos reservados. El Mozzie logo es una marca registrada de Cutting Edge Products LLC en los Estados Unidos y algunos países extranjeros.