



PAN·DAN^{by}STON

News
2021

Pan.Dan – filosofia di un progetto

PanDan, è la libera interpretazione sonora di un'espressione di origine francese che sta ad indicare cose che stanno bene insieme, che legano esteticamente, come è stato in origine per orecchini, collier, bracciali, stole o corpetti e che insieme facevano appunto "pendant".

Abbiamo così pensato di utilizzarla per definire un nostro progetto, il cui requisito fondamentale è la possibilità di legame tra ciò che proponiamo, legame di colore, di forma, di stile, perché pensiamo che nessun oggetto è bello compiutamente in sé, o meglio che ogni oggetto possa dare il meglio di sé in un corretto legame con altri, in PANDAN appunto...

Pan.Dan – philosophy of a project

PanDan, is the free sound interpretation of a French expression which indicate things that go well together, that bind aesthetically, as it was originally for earrings, necklaces, bracelets, stoles or bustier and that together made precisely "pendant".

We have therefore thought of using it to define one of our projects, whose fundamental requirement is the possibility of a link between what we propose, a link of color, form and style, because we think that no object is beautiful in itself, or rather that every object can give its best in a proper connection with others, in PANDAN ...

Pan.Dan – philosophie d'un projet

PanDan, c'est la libre interprétation sonore d'une expression d'origine française qui indique que des choses vont bien ensemble et s'unissent esthétiquement comme c'était à l'origine pour les boucles d'oreilles, les bracelets, les stoles ou les camisoles qui faisaient pendants.

Donc, nous avons pensé d'utiliser cette expression pour définir notre projet dont la caractéristique principale est celle d'unir ce que nous proposons, une union de couleur, de forme, de style, parce que nous pensons qu'aucun objet n'est pas complètement beau en soi, ou mieux, que chaque objet puisse donner le meilleur de soi dans un juste lien avec les autres, donc faire PANDAN...

Pan.Dan – Philosophie eines Projekts

PanDan ist ein Ausdruck französischer Herkunft, der Dinge bezeichnet, die gut zusammenpassen; welche ästhetisch harmonieren, wie es ursprünglich für Ohrringe, Halsketten, Armbänder, Stolen oder Mieder war und die gemeinsam gesehen in "pendant" standen.

Wir haben uns daher überlegt, diese Bezeichnung für eines unserer Projekte zu benutzen, dessen grundlegende Anforderung ist, eine Verbindung zwischen dem was wir vorschlagen, zu schaffen. Eine Verbindung von Farben, Form und Stil, weil wir der Meinung sind, daß kein Projekt an sich schön ist, aber daß es das Beste geben kann in einer richtigen Verbindung mit anderen Projekten; sozusagen in PANDAN...

PAN·DAN

by **STON**



PAVIMENTO
FLOOR
SOL
FUSSBODEN



INTERNO
INDOOR
INTERIEUR
INNEN

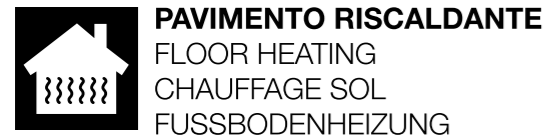

PAVIMENTO RISCALDANTE
FLOOR HEATING
CHAUFFAGE SOL
FUSSBODENHEIZUNG

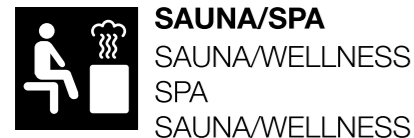

SAUNA/SPA
SAUNA/WELLNESS
SPA
SAUNA/WELLNESS



RIVESTIMENTO DOCCIA
SHOWER WALL
PAROI DOUCHE
DUSCHWAND



RIVESTIMENTO
WALL
MUR
WAND



ESTERNO
OUTDOOR
EXTERIEUR
AUSSEN



PIANO
TOP
PLAN DE LAVABO
WASCHTISCHPLATTEN



PISCINA
SWIMMING POOL
PISCINE
SCHWIMMBAD



PIATTO DOCCIA
SHOWER FLOOR
SOL DOUCHE
DUSCHBODEN

STONALIZZAZIONE

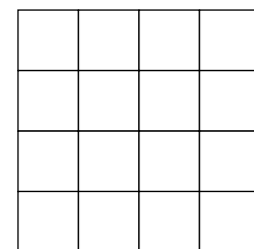

V1
aspetto uniforme
uniform appearance
aspect uniforme
einheitliches aussehen

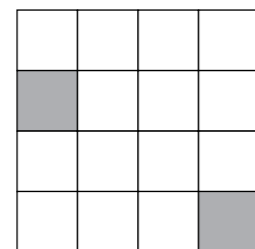

V2
lieve variazione
slight variation
légère variation
geringe abweichung

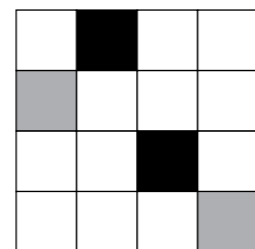

V3
moderata variazione
moderate variation
variation modérée
mässige abweichung

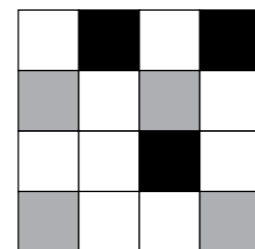

V4
forte variazione
substantial variation
effet dénuancé très
accentué
akzentuierte variation

Mosaico	04
Enamel	08
Enamel Pattern	28
Piastrelle	38
Thin digital	38
Follow	50
Pittura muraria	54
P-tûa	54
Carta parati	56
Muralia	56
Mobili	64
B-52	64
Informazioni tecniche	78
Condizioni generali di vendita	84
Index prodotti alfabetico	92
Listini	94

PAN·DAN

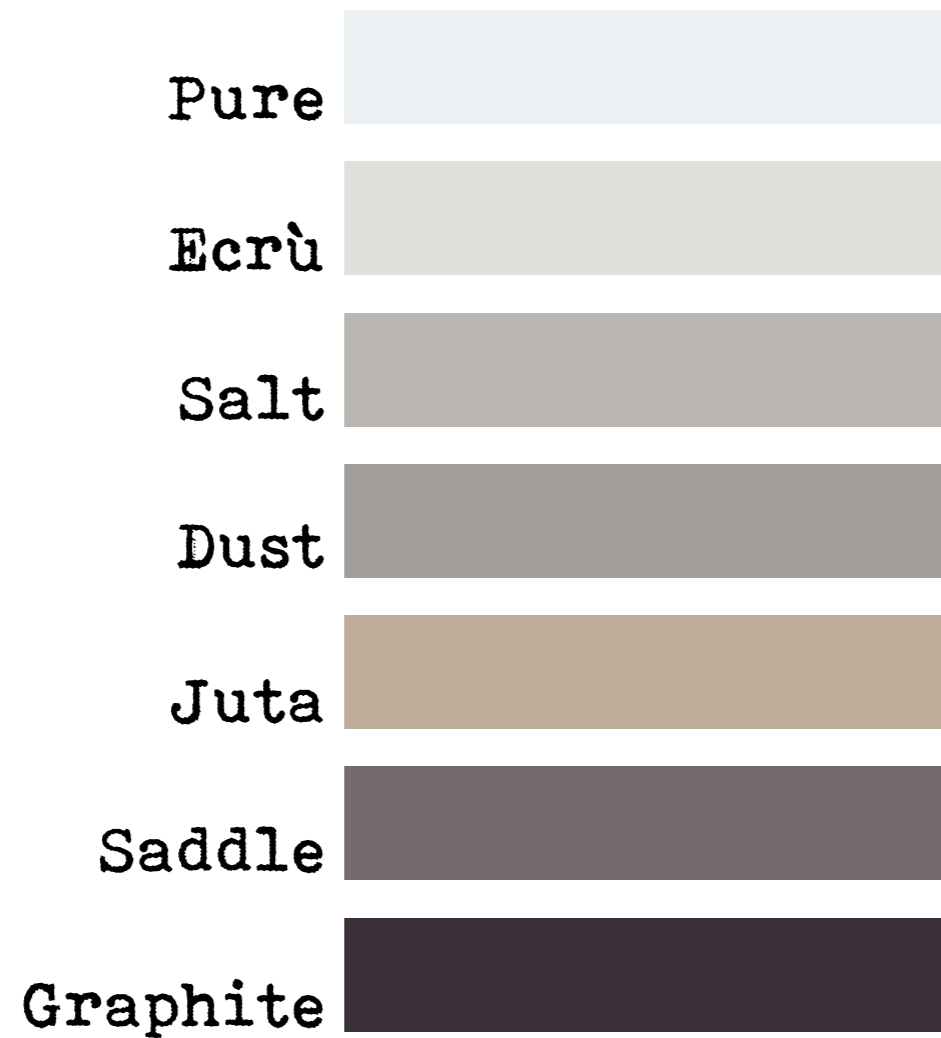

PAN·DAN_{2.0}

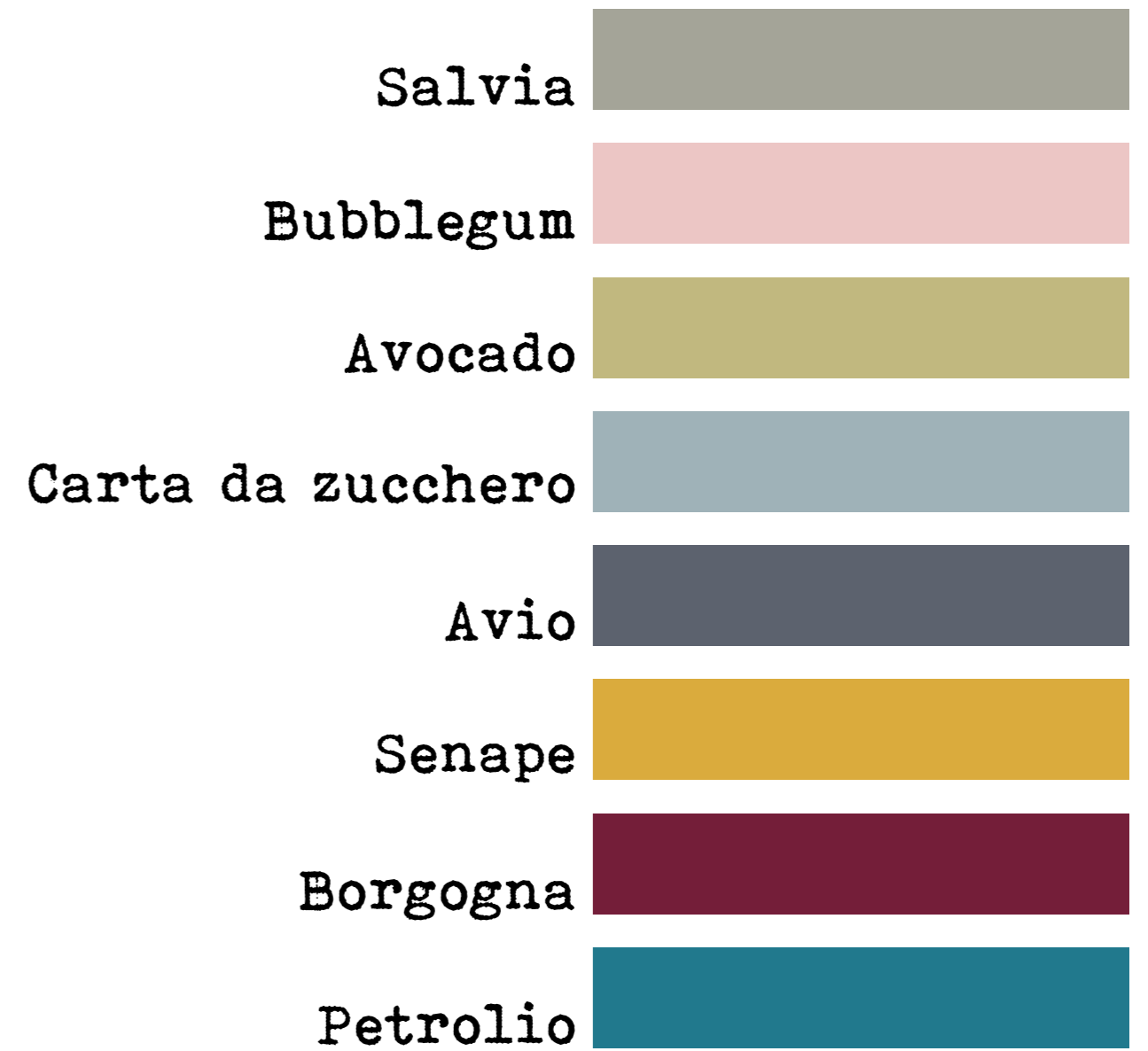

PAN·DAN 3.0





Esa 48 Navy matt
cod. 23

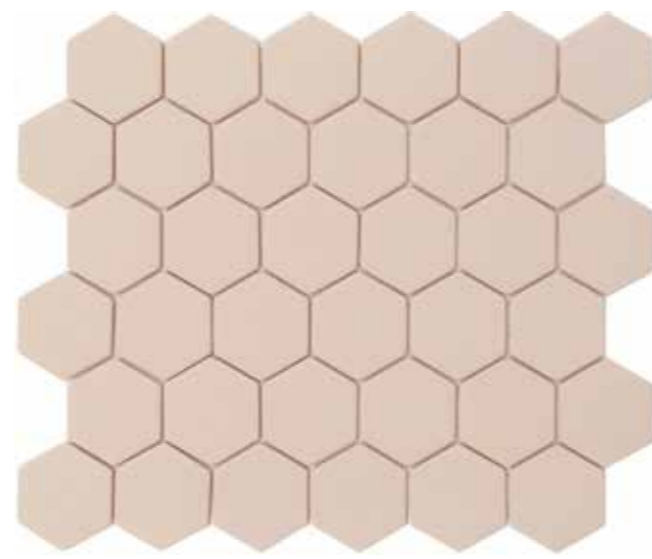

Esa 48 Nude matt
cod. 23

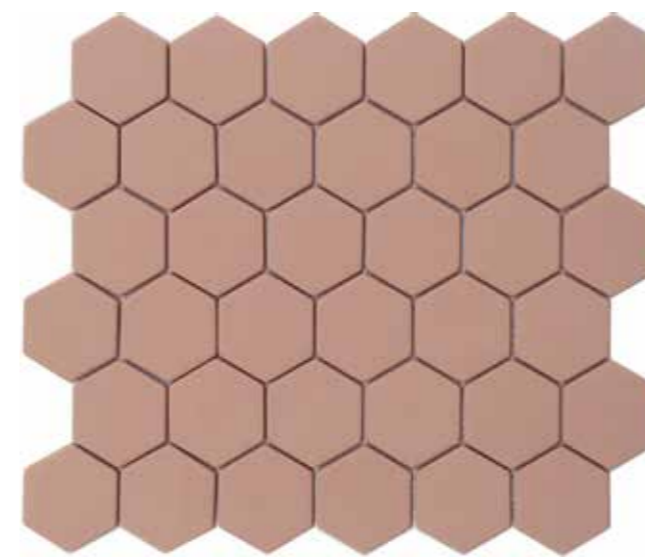

Esa 48 Blush matt
cod. 23



Esa 48 Forest matt
cod. 23

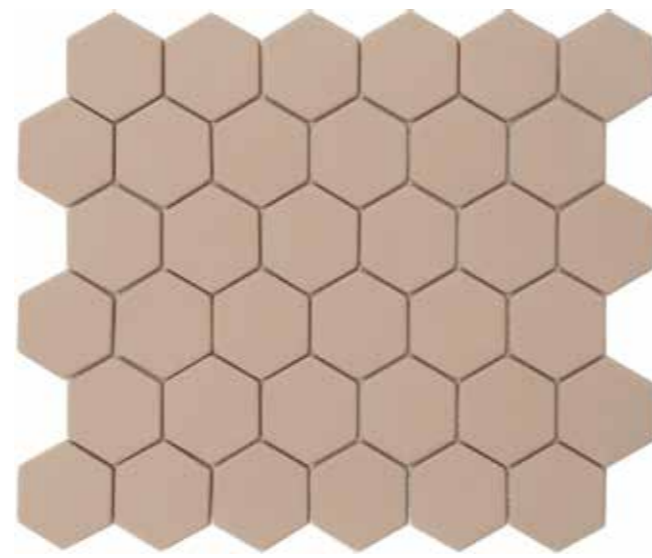

Esa 48 Tan matt
cod. 23

formato / size	48 mm (2")		
spessore - thickness	6 mm	mq/scatola - mq/box	0,76 m ²
giunto - joint	1 mm	mq/plt - sqm/plt	54,72
foglio - sheet	296x256 mm	pz/scatola - pcs/box	10
		peso/mq - weight/sqm	17,5 kg
		scatole/plt - box/plt	72
		peso/plt - weight/plt	975 kg

montato su rete in fibra di vetro / back mounted on glass fibre mesh / collée sur trame en fibre de verre / auf Glasfasernetz verklebt

formato / size	48 mm (2")		
spessore - thickness	6 mm	mq/scatola - mq/box	0,76 m ²
giunto - joint	1 mm	mq/plt - sqm/plt	54,72
foglio - sheet	296x256 mm	pz/scatola - pcs/box	10
		peso/mq - weight/sqm	17,5 kg
		scatole/plt - box/plt	72
		peso/plt - weight/plt	975 kg

montato su rete in fibra di vetro / back mounted on glass fibre mesh / collée sur trame en fibre de verre / auf Glasfasernetz verklebt



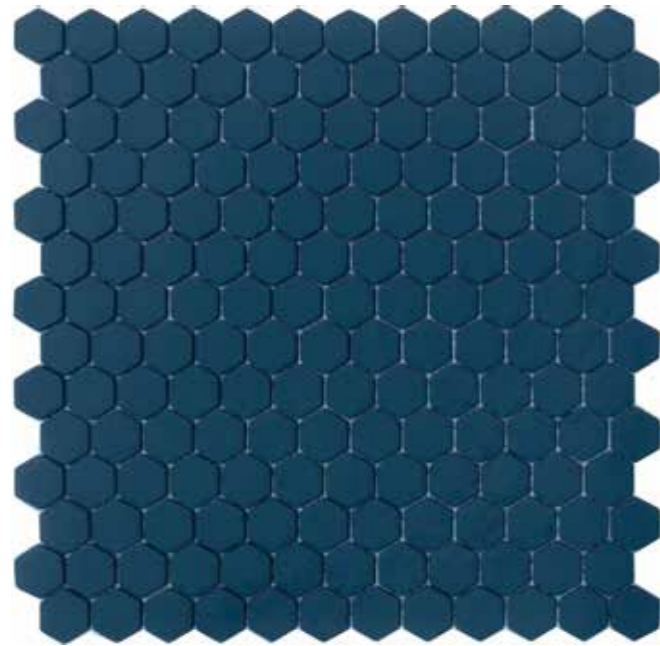

Esa 23 Navy matt
cod. 23

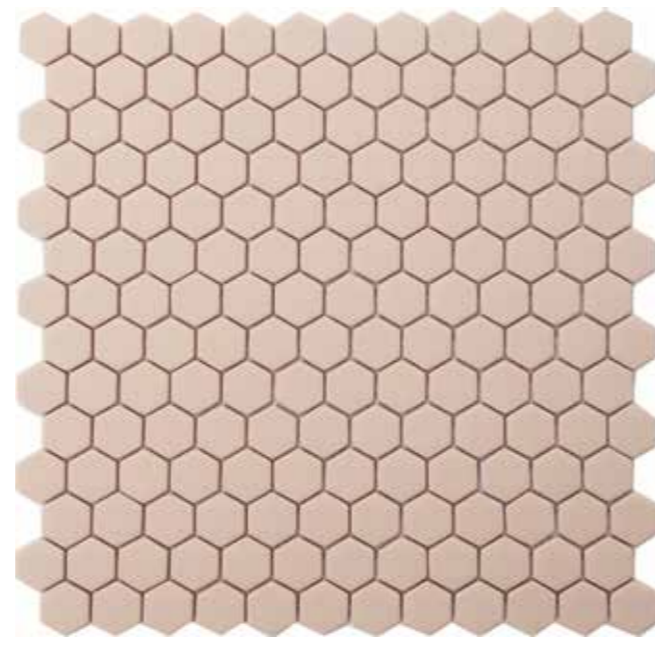

Esa 23 Nude matt
cod. 23

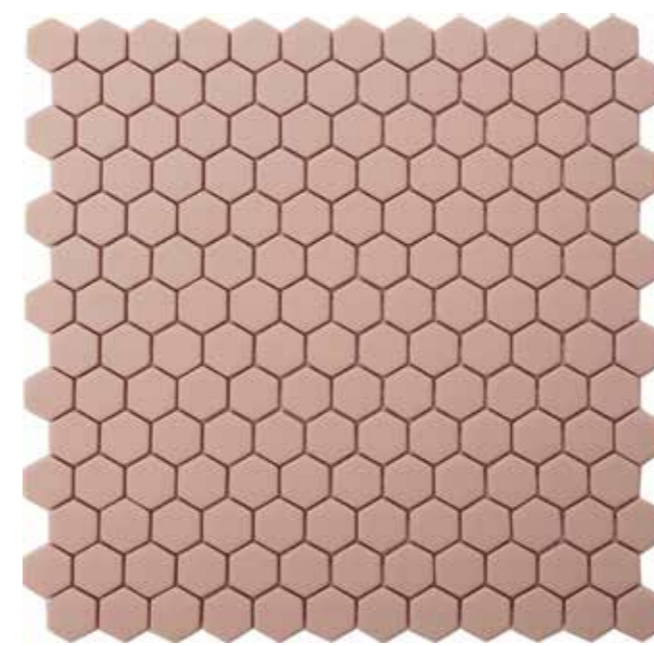

Esa 23 Blush matt
cod. 23

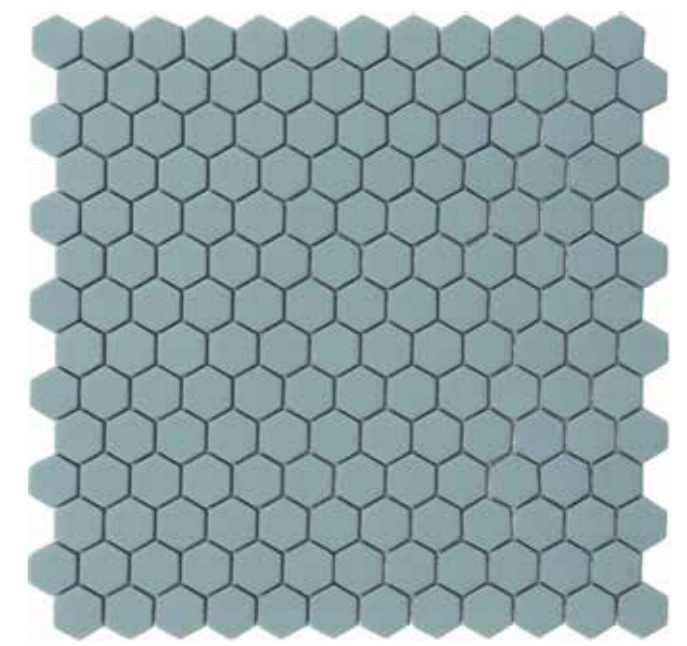

Esa 23 Carta da zucchero matt
cod. 23

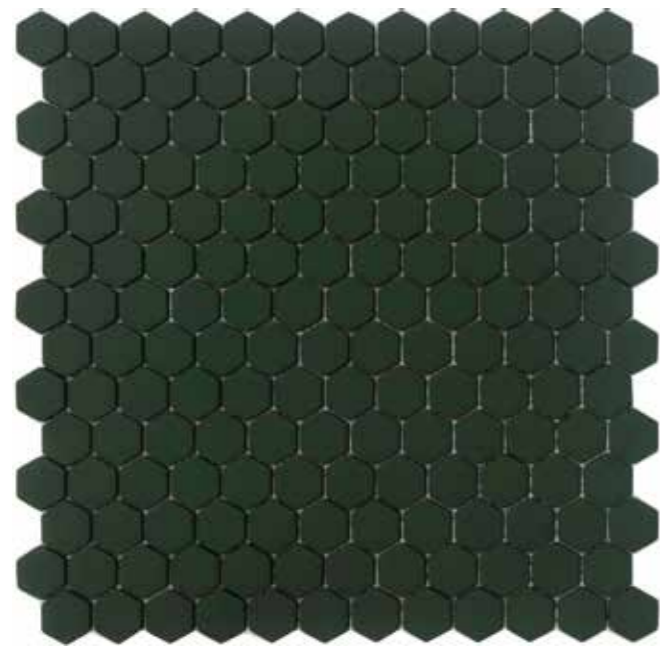

Esa 23 Forest matt
cod. 23

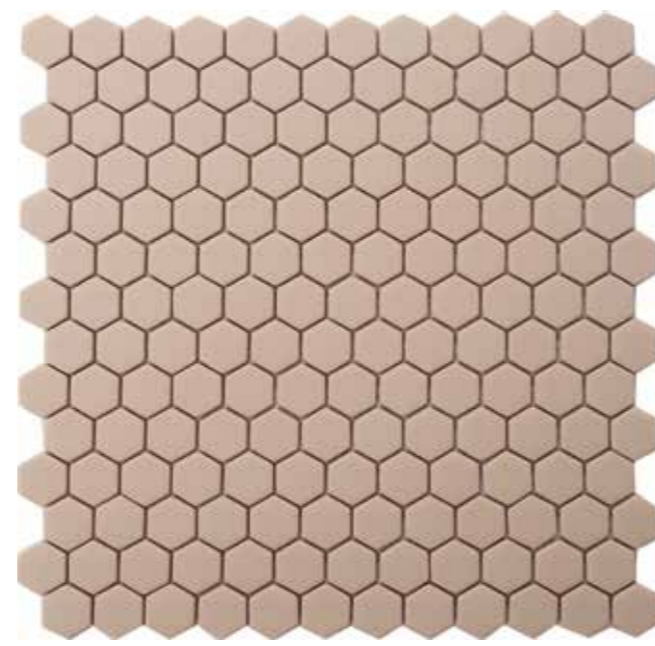

Esa 23 Tan matt
cod. 23

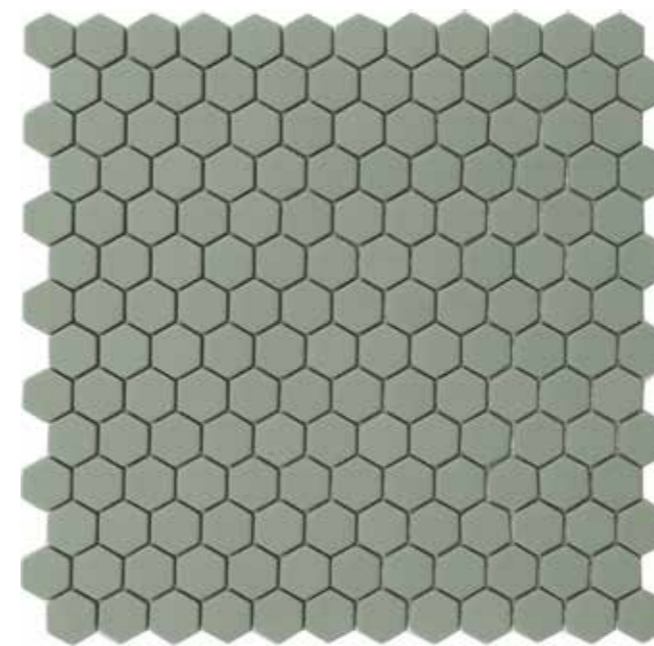

Esa 23 Salvia matt
cod. 23

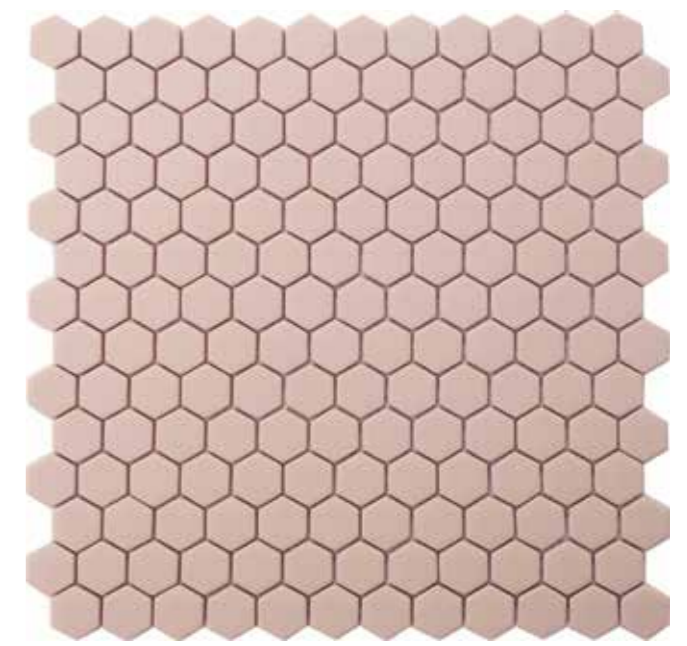

Esa 23 Bubblegum matt
cod. 23

formato / size	23 mm (1")				
spessore - thickness	6 mm	mq/scatola - mq/box	0,85 m ²	mq/plt - sqm/plt	61,20
giunto - joint	1 mm	pz/scatola - pcs/box	10	peso/mq - weight/sqm	14,3 kg
foglio - sheet	287x297 mm	scatole/plt - box/plt	72	peso/plt - weight/plt	895 kg

montato su rete in fibra di vetro / back mounted on glass fibre mesh / collée sur trame en fibre de verre / auf Glasfasernetz verklebt

formato / size	23 mm (1")				
spessore - thickness	6 mm	mq/scatola - mq/box	0,85 m ²	mq/plt - sqm/plt	61,20
giunto - joint	1 mm	pz/scatola - pcs/box	10	peso/mq - weight/sqm	14,3 kg
foglio - sheet	287x297 mm	scatole/plt - box/plt	72	peso/plt - weight/plt	895 kg

montato su rete in fibra di vetro / back mounted on glass fibre mesh / collée sur trame en fibre de verre / auf Glasfasernetz verklebt

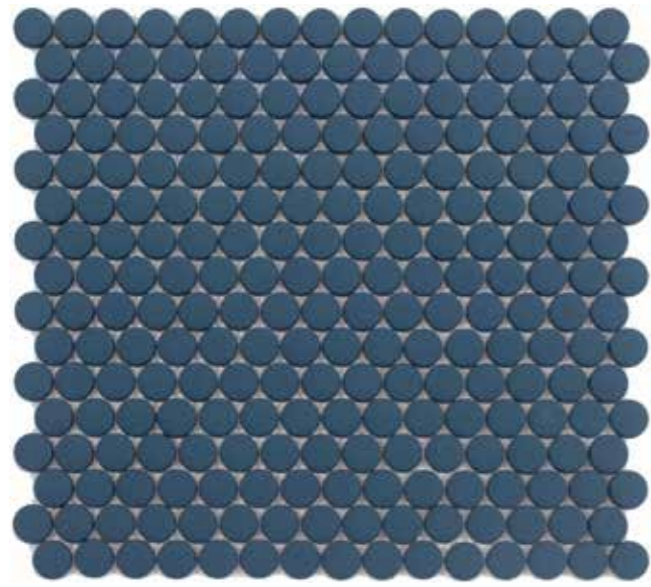

Penny 20 Navy matt
cod. 23

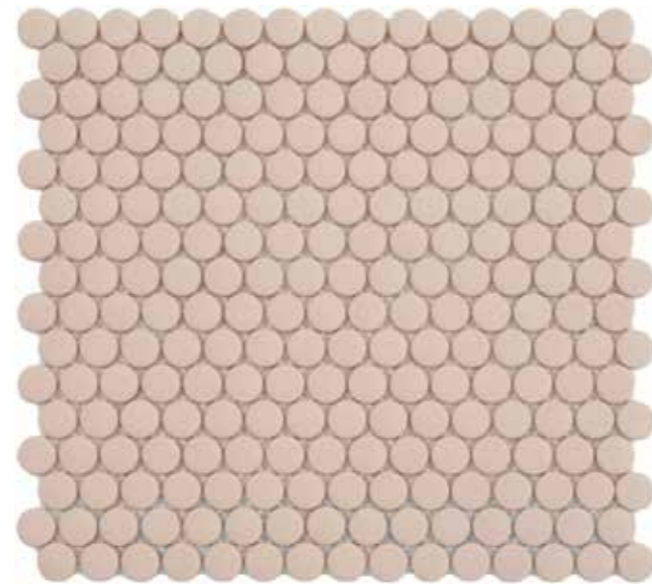

Penny 20 Nude matt
cod. 23

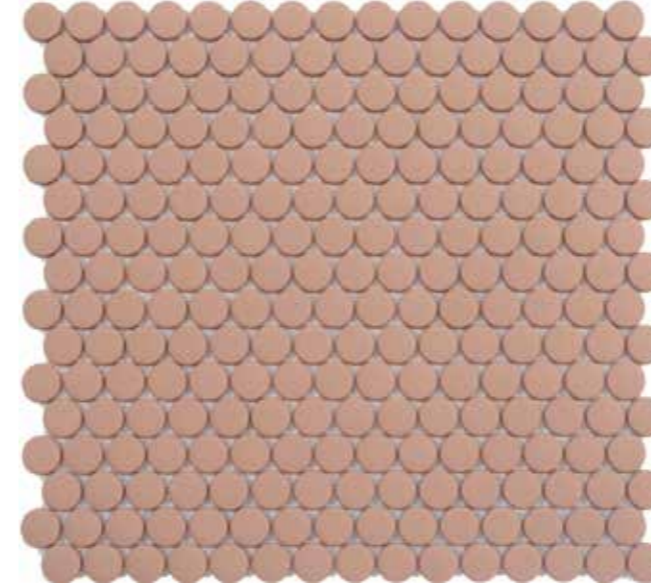

Penny 20 Blush matt
cod. 23

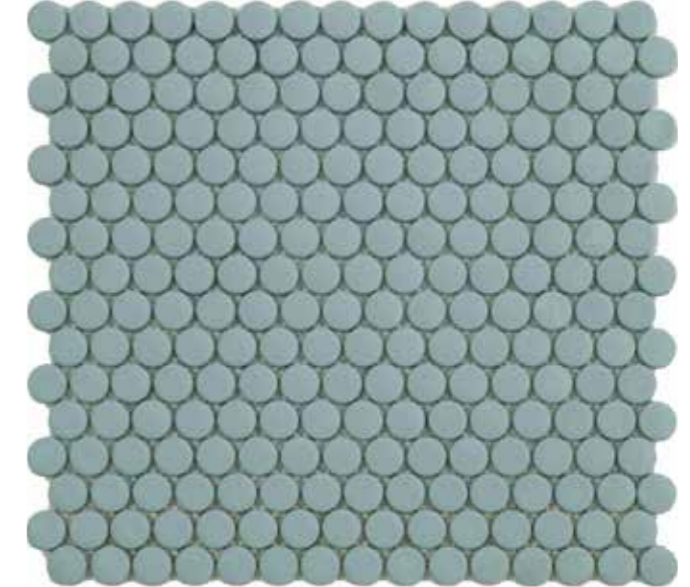

Penny 20 Carta da zucchero matt
cod. 23



Penny 20 Forest matt
cod. 23

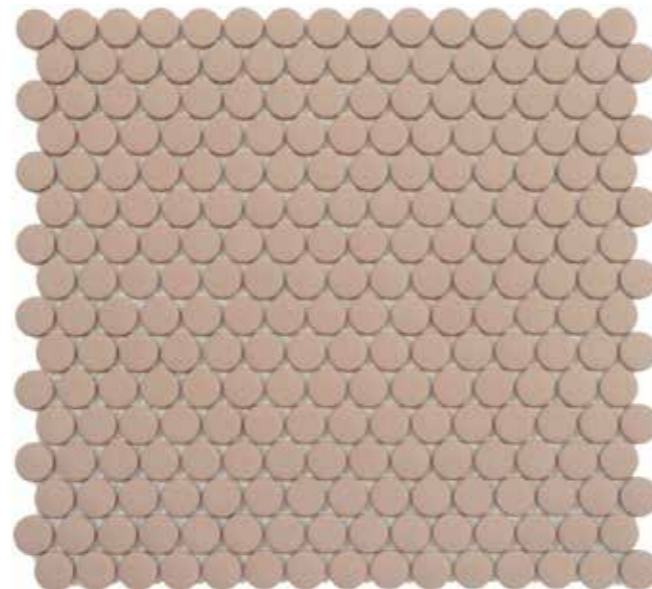

Penny 20 Tan matt
cod. 23

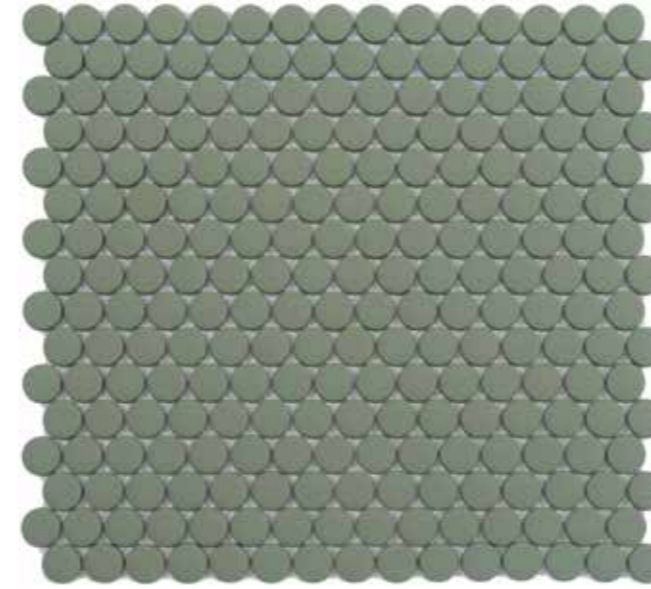

Penny 20 Salvia matt
cod. 23

formato / size	20 mm (3/4")				
spessore - thickness	6 mm	mq/scatola - mq/box	0,92 m ²	mq/plt - sqm/plt	66,24
giunto - joint	1,5 mm	pz/scatola - pcs/box	10	peso/mq - weight/sqm	12,5 kg
foglio - sheet	315x293 mm	scatole/plt - box/plt	72	peso/plt - weight/plt	850 kg

montato su rete in fibra di vetro / back mounted on glass fibre mesh / collée sur trame en fibre de verre / auf Glasfasernetz verklebt

formato / size	20 mm (3/4")				
spessore - thickness	6 mm	mq/scatola - mq/box	0,92 m ²	mq/plt - sqm/plt	66,24
giunto - joint	1,5 mm	pz/scatola - pcs/box	10	peso/mq - weight/sqm	12,5 kg
foglio - sheet	315x293 mm	scatole/plt - box/plt	72	peso/plt - weight/plt	850 kg

montato su rete in fibra di vetro / back mounted on glass fibre mesh / collée sur trame en fibre de verre / auf Glasfasernetz verklebt

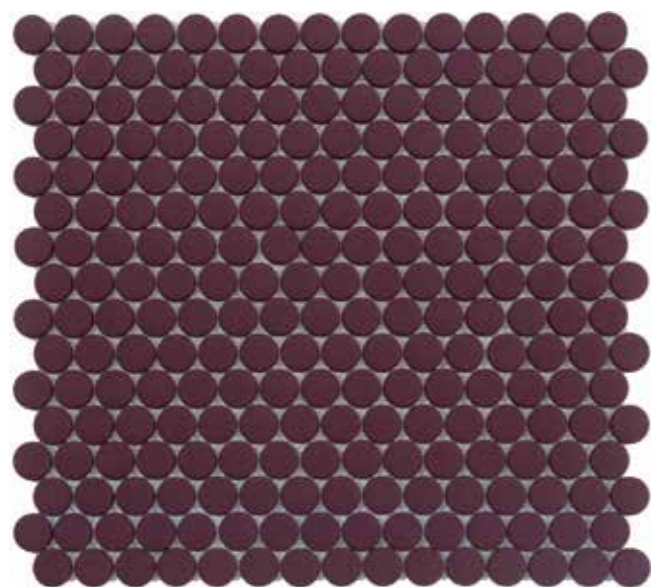

Penny 20 Borgogna matt
cod. 23

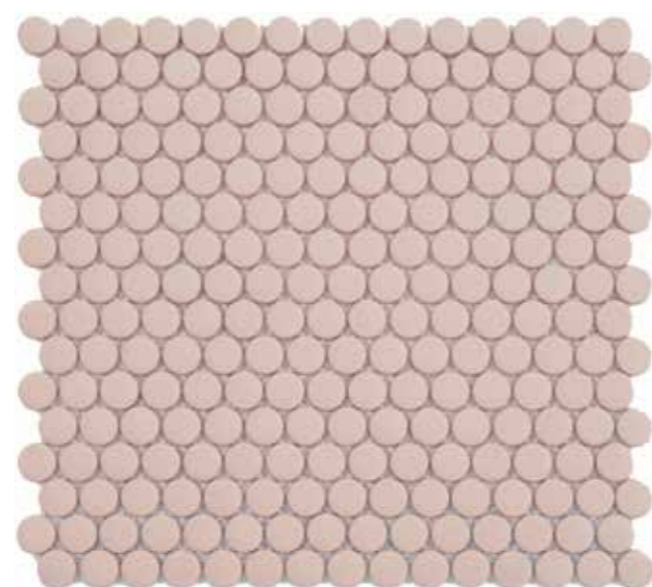

Penny 20 Bubblegum matt
cod. 23



Penny 20 Pure matt
cod. 23

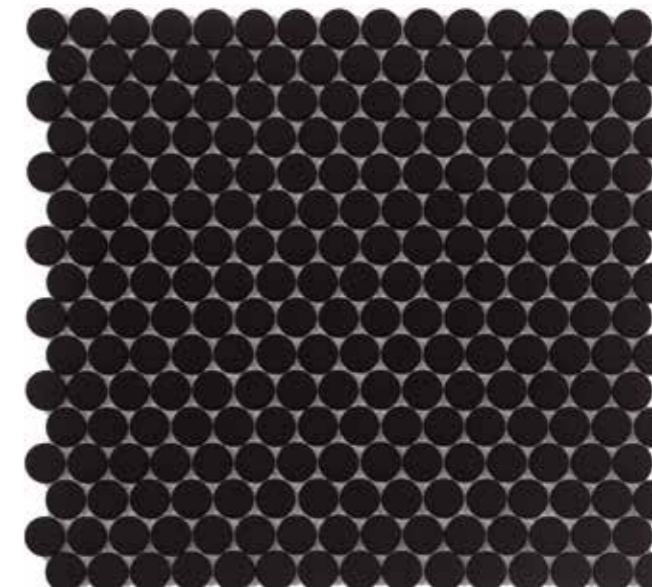

Penny 20 Graphite matt
cod. 23

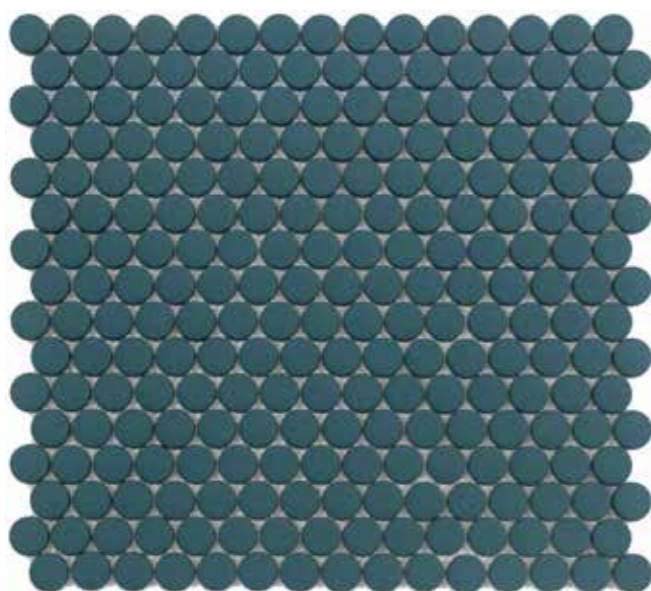

Penny 20 Petrolio matt
cod. 23

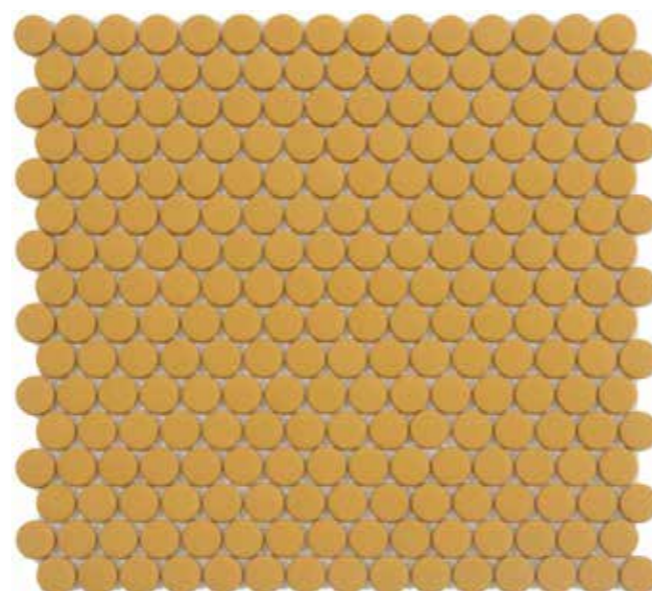

Penny 20 Senape matt
cod. 23

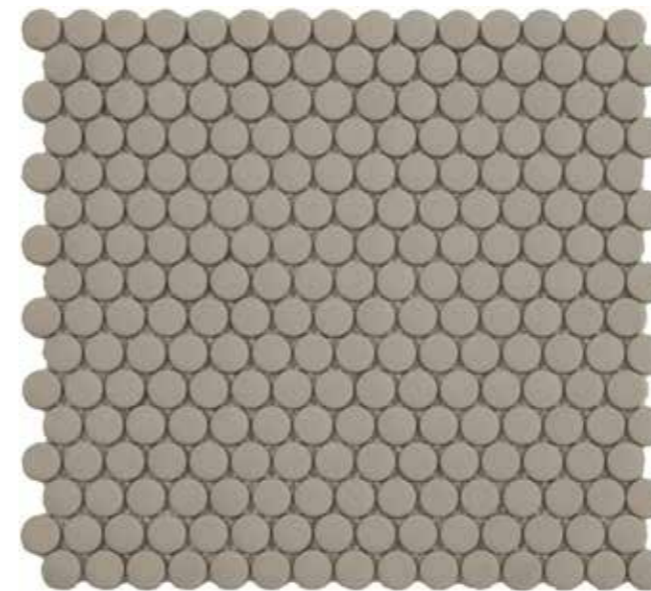

Penny 20 Juta matt
cod. 23

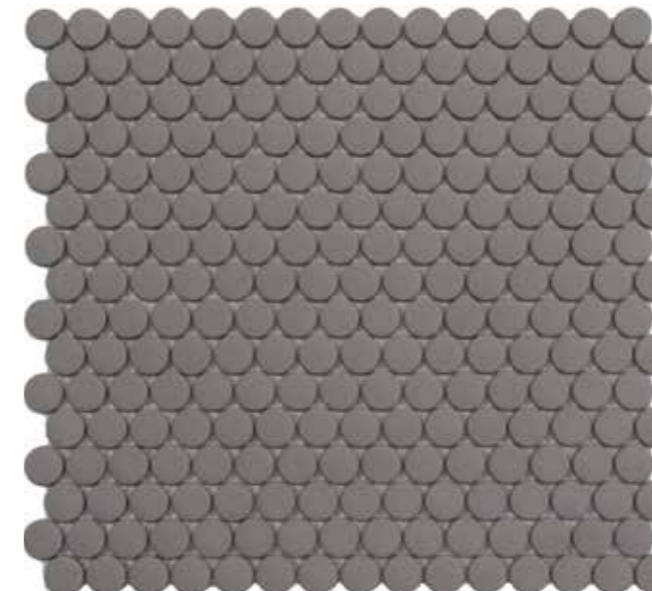

Penny 20 Saddle matt
cod. 23

formato / size	20 mm (3/4")				
spessore - thickness	6 mm	mq/scatola - mq/box	0,92 m ²	mq/plt - sqm/plt	66,24
giunto - joint	1,5 mm	pz/scatola - pcs/box	10	peso/mq - weight/sqm	12,5 kg
foglio - sheet	315x293 mm	scatole/plt - box/plt	72	peso/plt - weight/plt	850 kg

montato su rete in fibra di vetro / back mounted on glass fibre mesh / collée sur trame en fibre de verre / auf Glasfasernetz verklebt

formato / size	20 mm (3/4")				
spessore - thickness	6 mm	mq/scatola - mq/box	0,92 m ²	mq/plt - sqm/plt	66,24
giunto - joint	1,5 mm	pz/scatola - pcs/box	10	peso/mq - weight/sqm	12,5 kg
foglio - sheet	315x293 mm	scatole/plt - box/plt	72	peso/plt - weight/plt	850 kg

montato su rete in fibra di vetro / back mounted on glass fibre mesh / collée sur trame en fibre de verre / auf Glasfasernetz verklebt





Matrix Navy matt
cod. 23

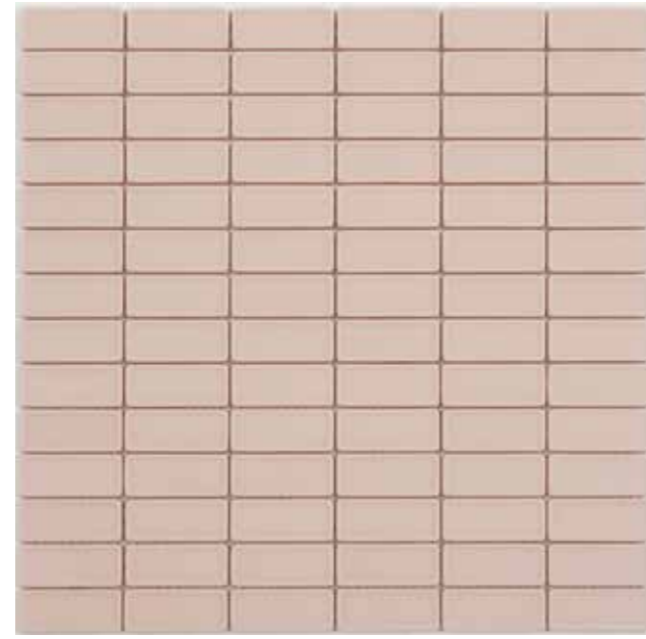

Matrix Nude matt
cod. 23

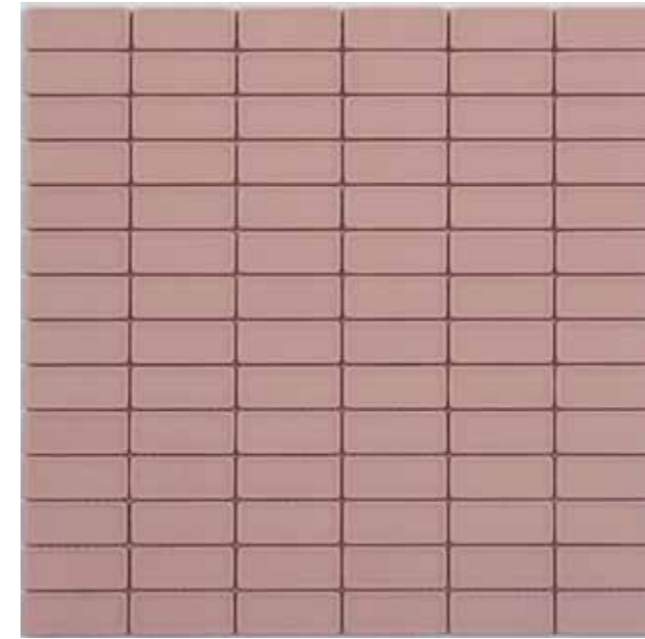

Matrix Blush matt
cod. 23



Matrix Carta da zucchero matt
cod. 23



Matrix Forest matt
cod. 23

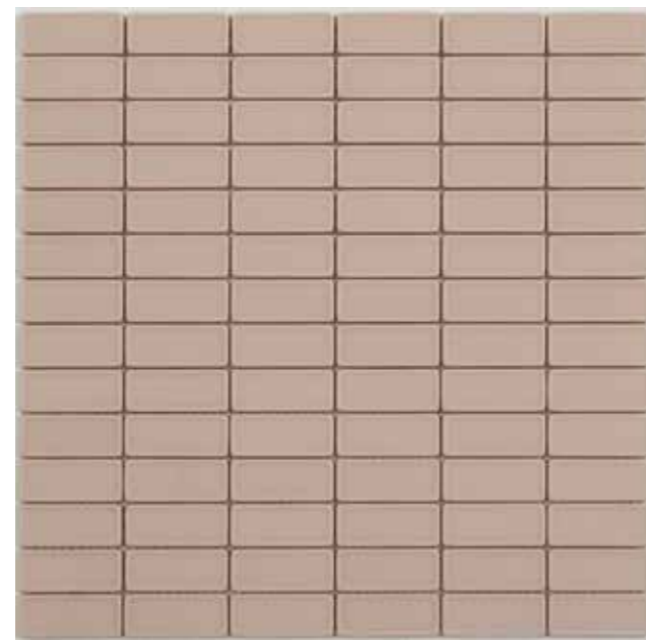

Matrix Tan matt
cod. 23

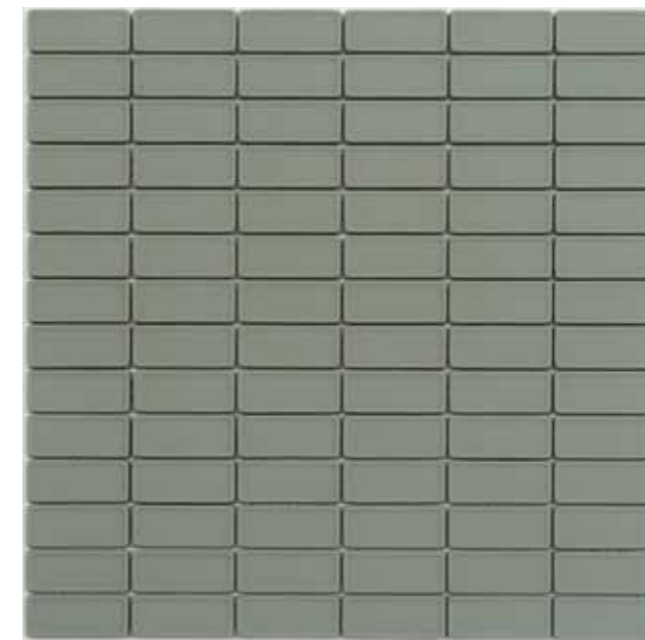

Matrix Salvia matt
cod. 23

formato / size	20x48 mm (3/4"x2")				
spessore - thickness	6 mm	mq/scatola - mq/box	0,86 m ²	mq/plt - sqm/plt	61,92
giunto - joint	1 mm	pz/scatola - pcs/box	10	peso/mq - weight/sqm	14,0 kg
foglio - sheet	293x293 mm	scatole/plt - box/plt	72	peso/plt - weight/plt	885 kg

montato su rete in fibra di vetro / back mounted on glass fibre mesh / collée sur trame en fibre de verre / auf Glasfasernetz verklebt

formato / size	20x48 mm (3/4"x2")				
spessore - thickness	6 mm	mq/scatola - mq/box	0,86 m ²	mq/plt - sqm/plt	61,92
giunto - joint	1 mm	pz/scatola - pcs/box	10	peso/mq - weight/sqm	14,0 kg
foglio - sheet	293x293 mm	scatole/plt - box/plt	72	peso/plt - weight/plt	885 kg

montato su rete in fibra di vetro / back mounted on glass fibre mesh / collée sur trame en fibre de verre / auf Glasfasernetz verklebt



Matrix Borgogna matt
cod. 23

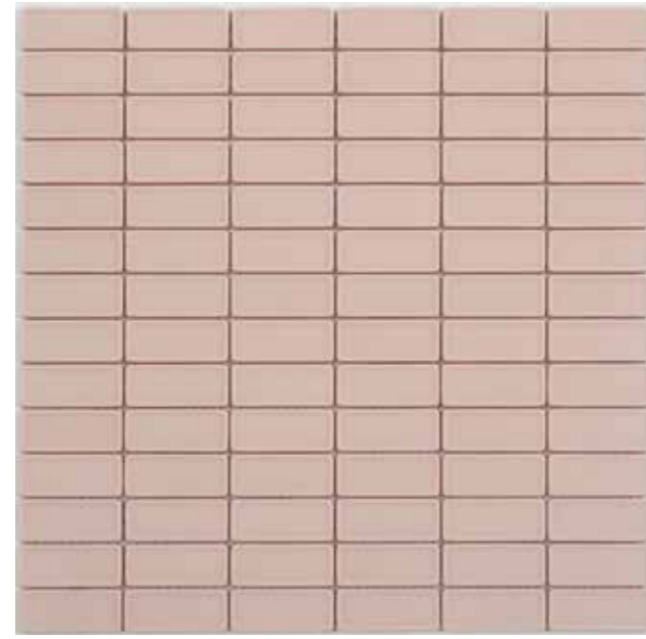

Matrix Bubblegum matt
cod. 23

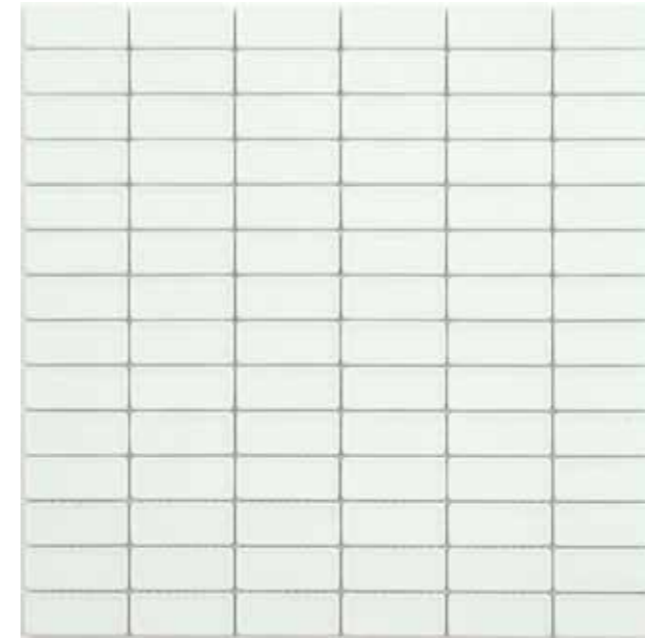

Matrix Pure matt
cod. 23



Matrix Graphite matt
cod. 23



Matrix Petrolio matt
cod. 23

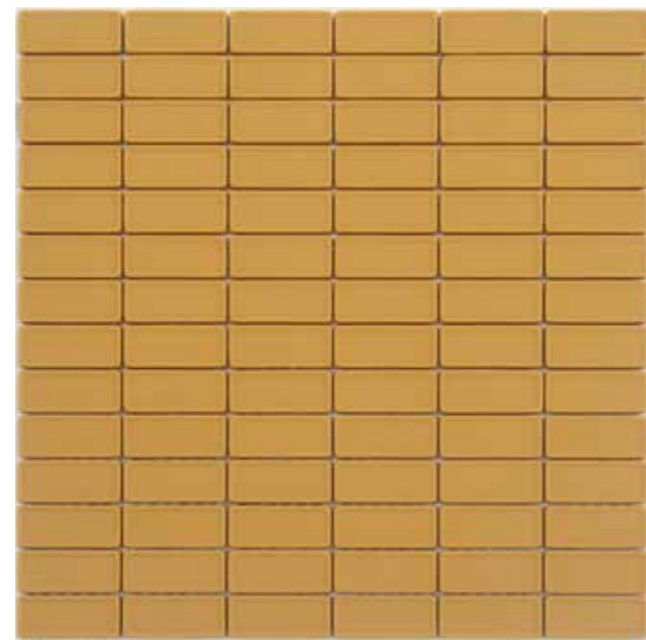

Matrix Senape matt
cod. 23

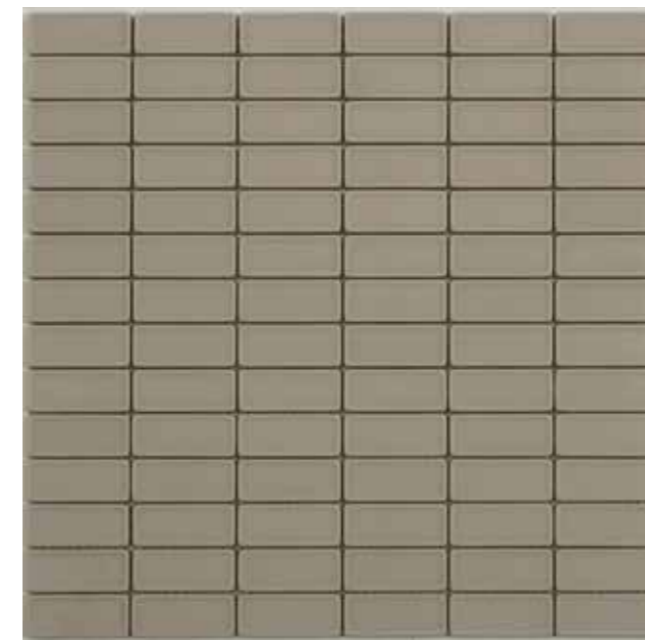

Matrix Juta matt
cod. 23



Matrix Saddle matt
cod. 23

formato / size	20x48 mm (3/4"x2")				
spessore - thickness	6 mm	mq/scatola - mq/box	0,86 m ²	mq/plt - sqm/plt	61,92
giunto - joint	1 mm	pz/scatola - pcs/box	10	peso/mq - weight/sqm	14,0 kg
foglio - sheet	293x293 mm	scatole/plt - box/plt	72	peso/plt - weight/plt	885 kg

montato su rete in fibra di vetro / back mounted on glass fibre mesh / collée sur trame en fibre de verre / auf Glasfasernetz verklebt

formato / size	20x48 mm (3/4"x2")				
spessore - thickness	6 mm	mq/scatola - mq/box	0,86 m ²	mq/plt - sqm/plt	61,92
giunto - joint	1 mm	pz/scatola - pcs/box	10	peso/mq - weight/sqm	14,0 kg
foglio - sheet	293x293 mm	scatole/plt - box/plt	72	peso/plt - weight/plt	885 kg

montato su rete in fibra di vetro / back mounted on glass fibre mesh / collée sur trame en fibre de verre / auf Glasfasernetz verklebt

PAN DAN

Matrix Pure



Penny 20 Saddle





Herringbone Navy
cod. 23

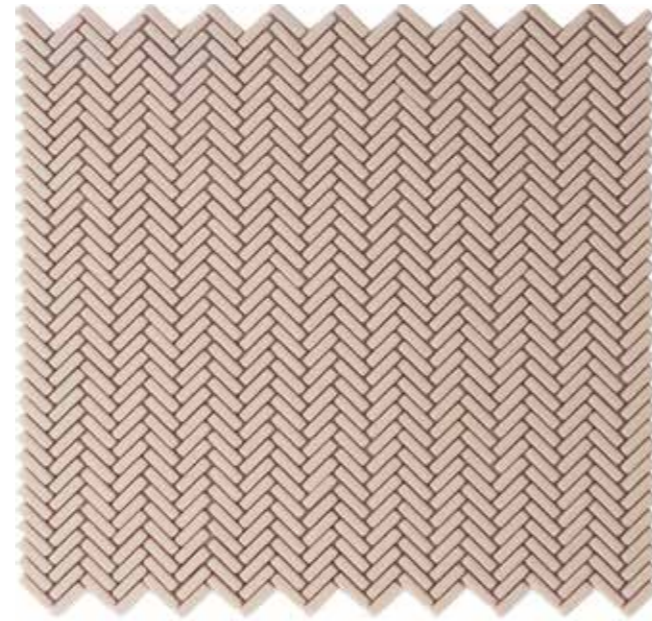

Herringbone Nude
cod. 23

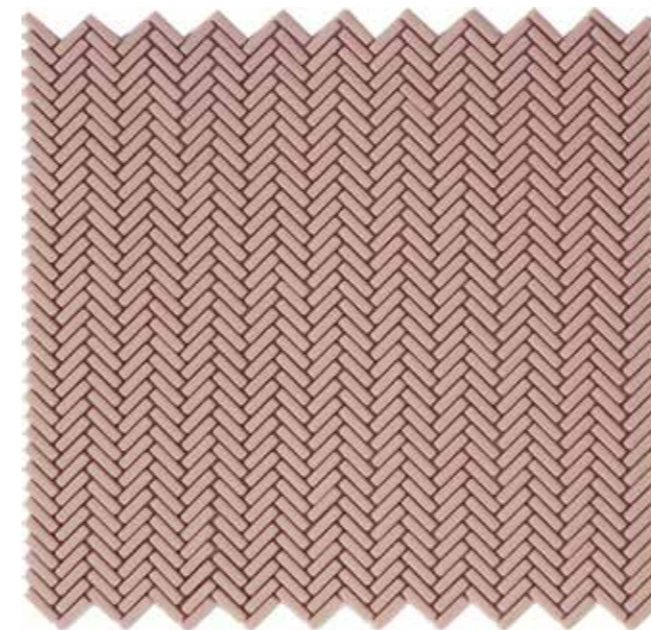

Herringbone Blush
cod. 23



Herringbone Forest
cod. 23

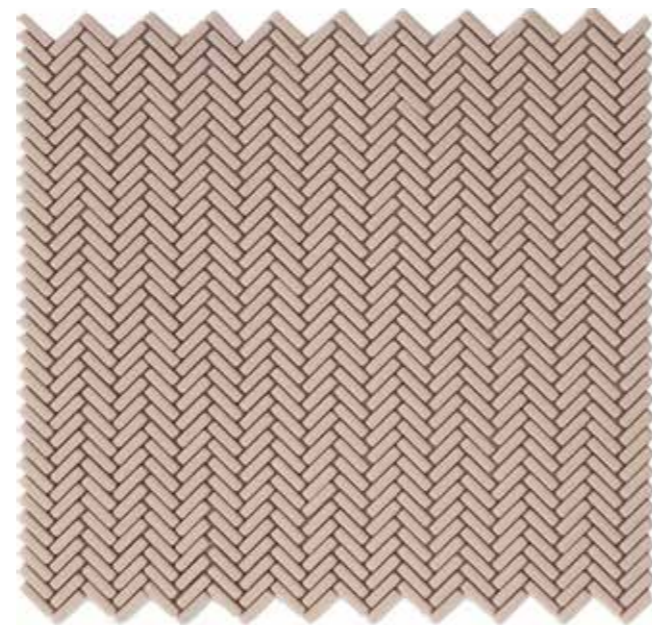

Herringbone Tan
cod. 23

formato / size	5x20 mm (3/16"x3/4")		
spessore - thickness	6 mm	mq/scatola - mq/box	0,87 m ²
giunto - joint	1 mm	mq/plt - sqm/plt	62,64
foglio - sheet	300x290 mm	pz/scatola - pcs/box	10
		scatole/plt - box/plt	72
		peso/mq - weight/sqm	11,8 kg
		peso/plt - weight/plt	760 kg

montato su rete in fibra di vetro / back mounted on glass fibre mesh / collée sur trame en fibre de verre / auf Glasfasernetz verklebt

formato / size	5x20 mm (3/16"x3/4")		
spessore - thickness	6 mm	mq/scatola - mq/box	0,87 m ²
giunto - joint	1 mm	mq/plt - sqm/plt	62,64
foglio - sheet	300x290 mm	pz/scatola - pcs/box	10
		scatole/plt - box/plt	72
		peso/mq - weight/sqm	11,8 kg
		peso/plt - weight/plt	760 kg

montato su rete in fibra di vetro / back mounted on glass fibre mesh / collée sur trame en fibre de verre / auf Glasfasernetz verklebt

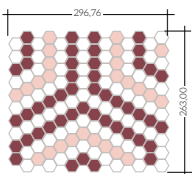
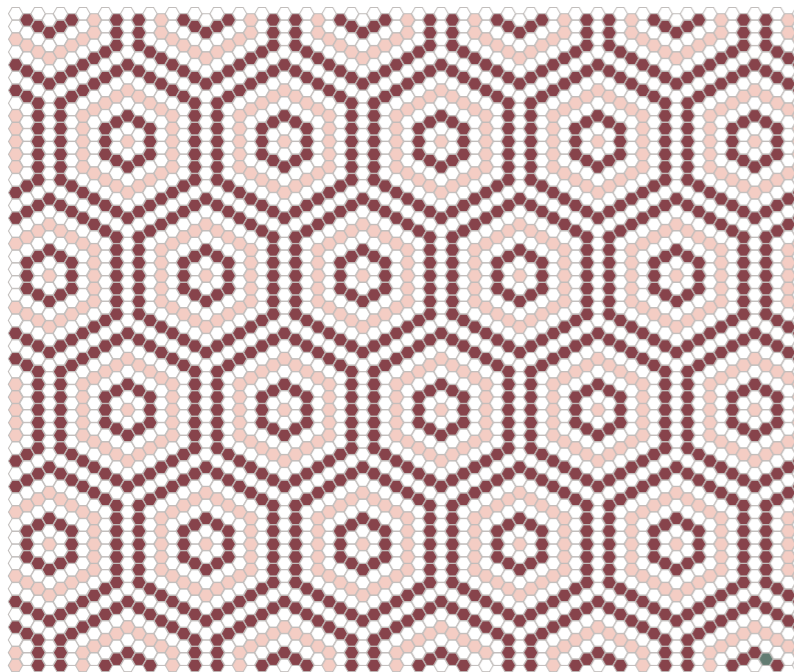
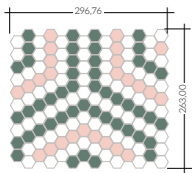
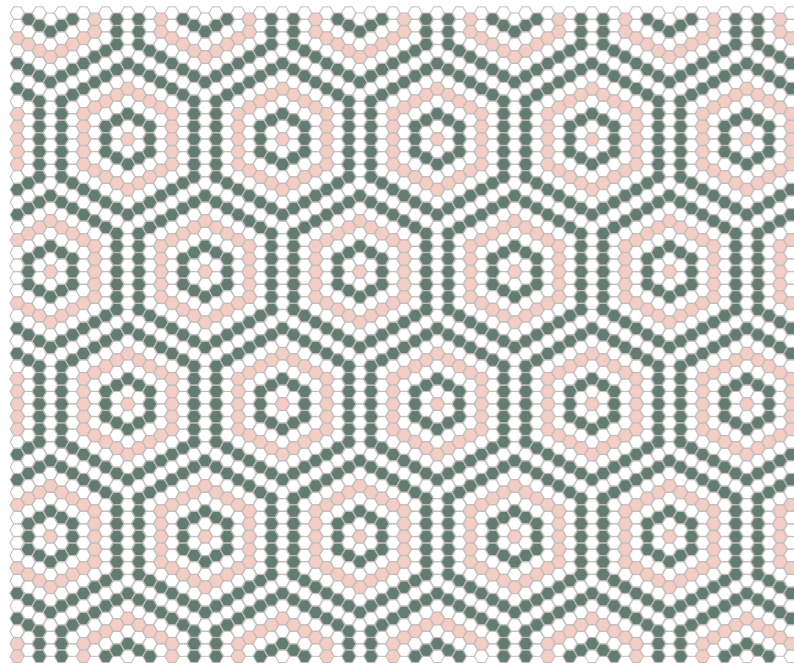

STON
Pattern A

STON
Pattern B

Cod. 25

formato / size	esa 23 / hexa 23 mm
spessore - thickness	6 mm
giunto - joint	1 mm

I motivi raffigurati rappresentano solo alcuni esempi, i decori possono essere personalizzati.

The motifs shown are just a few examples, the decorations can be customized

Les motifs représentés ne sont que quelques exemples, les décors peuvent être personnalisés.

Die dargestellten Motive sind nur einige Beispiele, die Dekore können personalisiert angefertigt werden.

colori disponibili / available colors:

- Forest matt
- Navy matt
- Blush matt
- Tan matt
- Nude matt
- Carta da Zucchero matt
- Bubblegum matt
- Salvia matt
- Ecrù matt
- Salt matt
- Dust matt
- Saddle matt
- Juta matt
- Graphite matt
- Pure matt
- Pure glossy

*altri colori su richiesta
other colors upon request
autres couleurs sur demande
andere Farben auf Anfrage*

*montato su rete in fibra di vetro
back mounted on glass fibre mesh
collée sur trame en fibre de verre
auf Glasfasernetz verklebt*

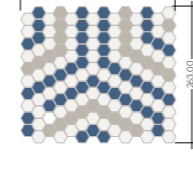
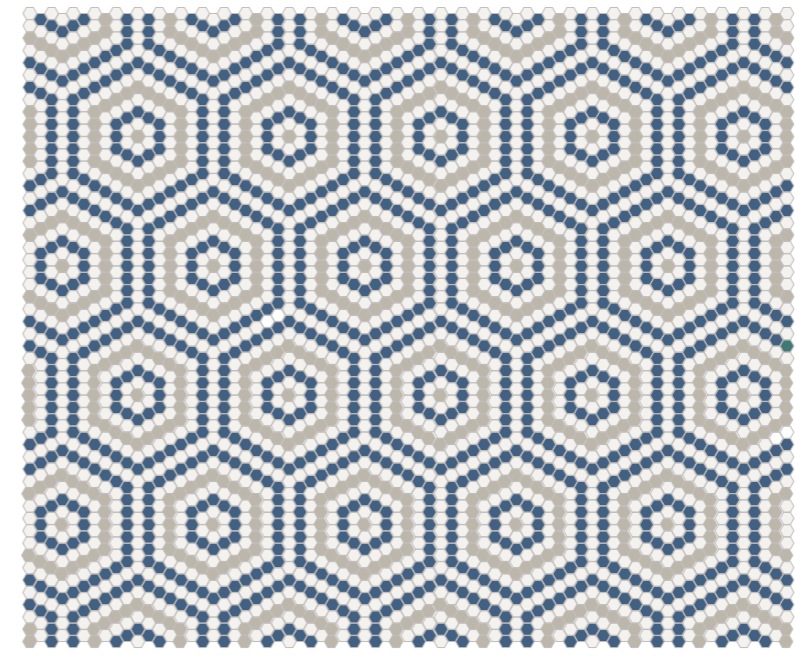
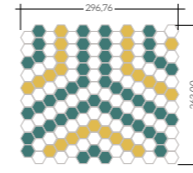
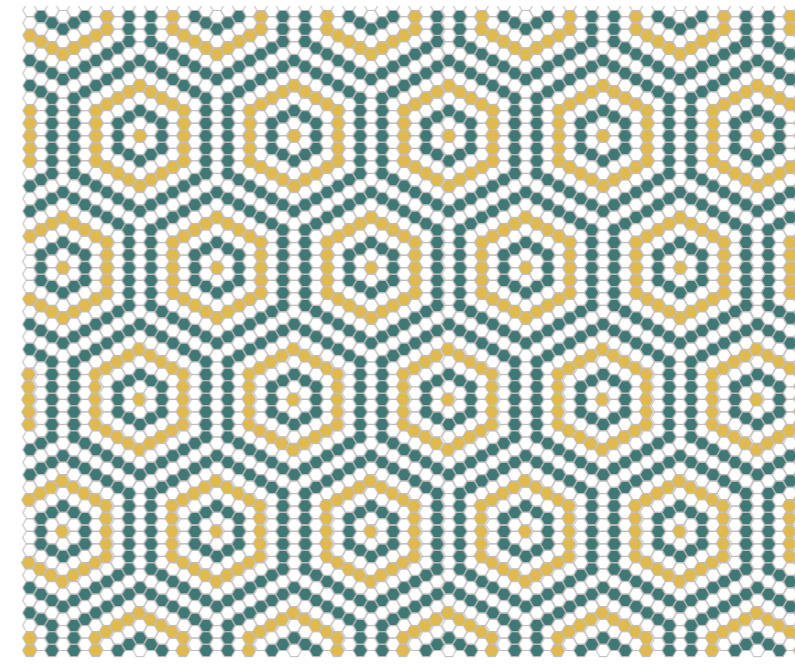

STON
Pattern C

STON
Pattern F

Cod. 25

formato / size	esa 23 / hexa 23 mm
spessore - thickness	6 mm
giunto - joint	1 mm

I motivi raffigurati rappresentano solo alcuni esempi, i decori possono essere personalizzati.

The motifs shown are just a few examples, the decorations can be customized

Les motifs représentés ne sont que quelques exemples, les décors peuvent être personnalisés.

Die dargestellten Motive sind nur einige Beispiele, die Dekore können personalisiert angefertigt werden.

colori disponibili / available colors:

- Forest matt
- Navy matt
- Blush matt
- Tan matt
- Nude matt
- Carta da Zucchero matt
- Bubblegum matt
- Salvia matt
- Ecrù matt
- Salt matt
- Dust matt
- Saddle matt
- Juta matt
- Graphite matt
- Pure matt
- Pure glossy

*altri colori su richiesta
other colors upon request
autres couleurs sur demande
andere Farben auf Anfrage*

*montato su rete in fibra di vetro
back mounted on glass fibre mesh
collée sur trame en fibre de verre
auf Glasfasernetz verklebt*

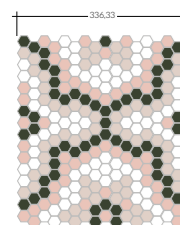
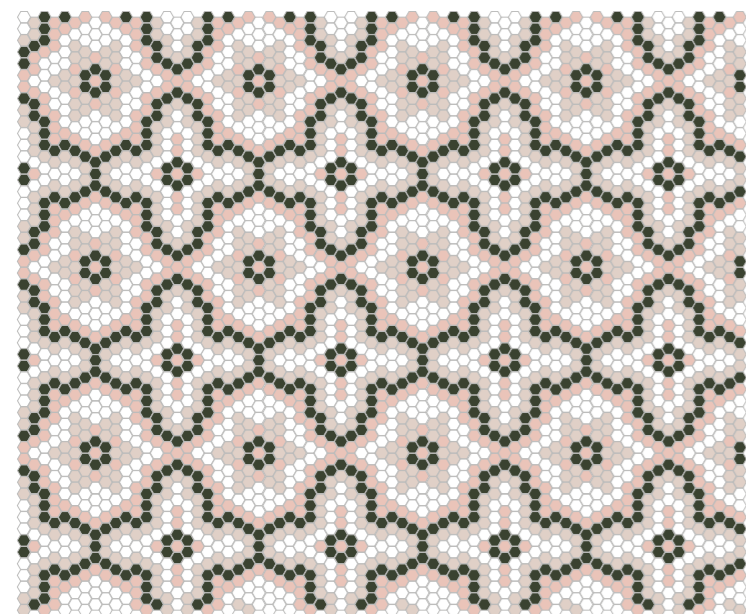
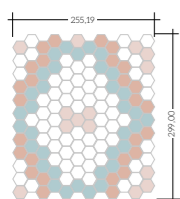
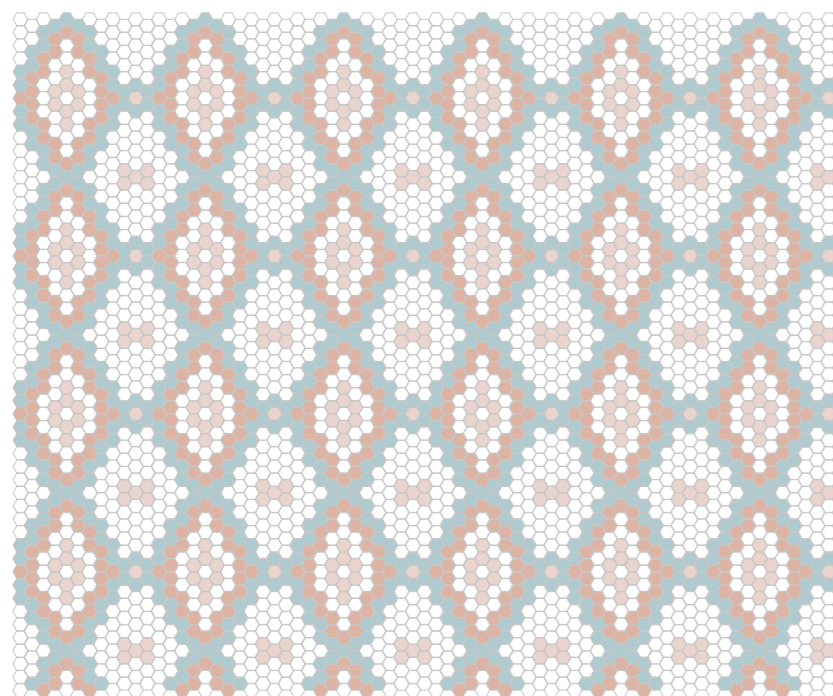

Cod. 25

formato / size	esa 23 / hexa 23 mm
spessore - thickness	6 mm
giunto - joint	1 mm

I motivi raffigurati rappresentano solo alcuni esempi, i decori possono essere personalizzati.

The motifs shown are just a few examples, the decorations can be customized

Les motifs représentés ne sont que quelques exemples, les décors peuvent être personnalisés.

Die dargestellten Motive sind nur einige Beispiele, die Dekore können personalisiert angefertigt werden.

colori disponibili / available colors:

- Forest matt
- Navy matt
- Blush matt
- Tan matt
- Nude matt
- Carta da Zucchero matt
- Bubblegum matt
- Salvia matt
- Ecrù matt
- Salt matt
- Dust matt
- Saddle matt
- Juta matt
- Graphite matt
- Pure matt
- Pure glossy

*altri colori su richiesta
other colors upon request
autres couleurs sur demande
andere Farben auf Anfrage*

*montato su rete in fibra di vetro
back mounted on glass fibre mesh
collée sur trame en fibre de verre
auf Glasfasernetz verklebt*

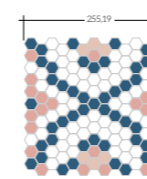
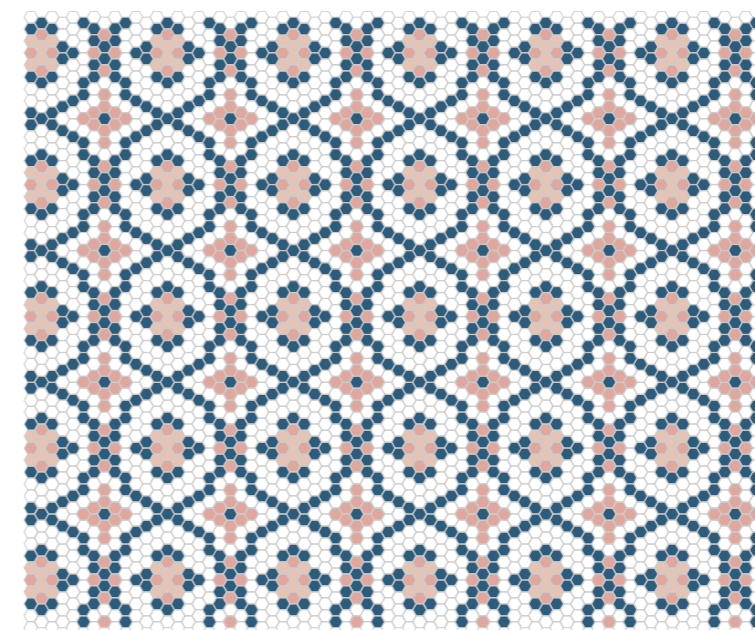
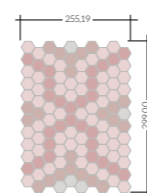
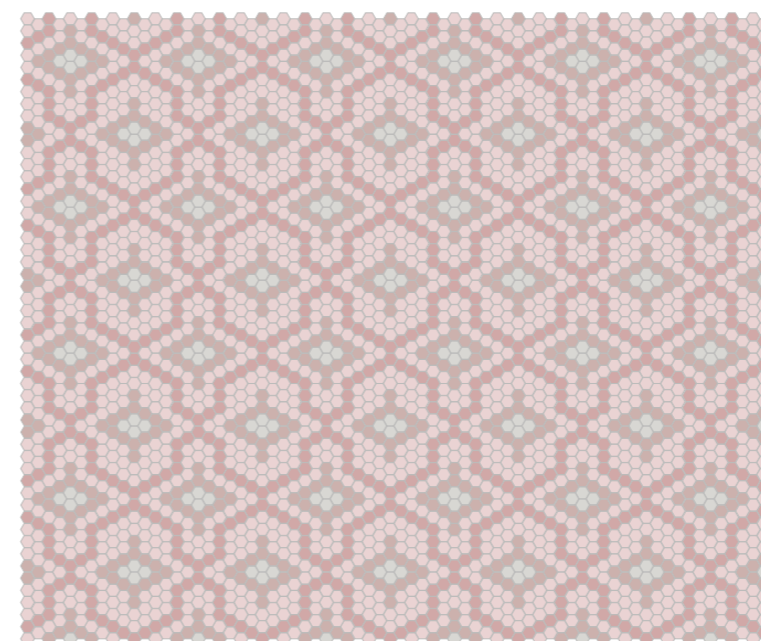

Cod. 25

formato / size	esa 23 / hexa 23 mm
spessore - thickness	6 mm
giunto - joint	1 mm

I motivi raffigurati rappresentano solo alcuni esempi, i decori possono essere personalizzati.

The motifs shown are just a few examples, the decorations can be customized

Les motifs représentés ne sont que quelques exemples, les décors peuvent être personnalisés.

Die dargestellten Motive sind nur einige Beispiele, die Dekore können personalisiert angefertigt werden.

colori disponibili / available colors:

- Forest matt
- Navy matt
- Blush matt
- Tan matt
- Nude matt
- Carta da Zucchero matt
- Bubblegum matt
- Salvia matt
- Ecrù matt
- Salt matt
- Dust matt
- Saddle matt
- Juta matt
- Graphite matt
- Pure matt
- Pure glossy

*altri colori su richiesta
other colors upon request
autres couleurs sur demande
andere Farben auf Anfrage*

*montato su rete in fibra di vetro
back mounted on glass fibre mesh
collée sur trame en fibre de verre
auf Glasfasernetz verklebt*

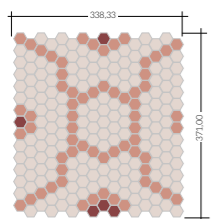
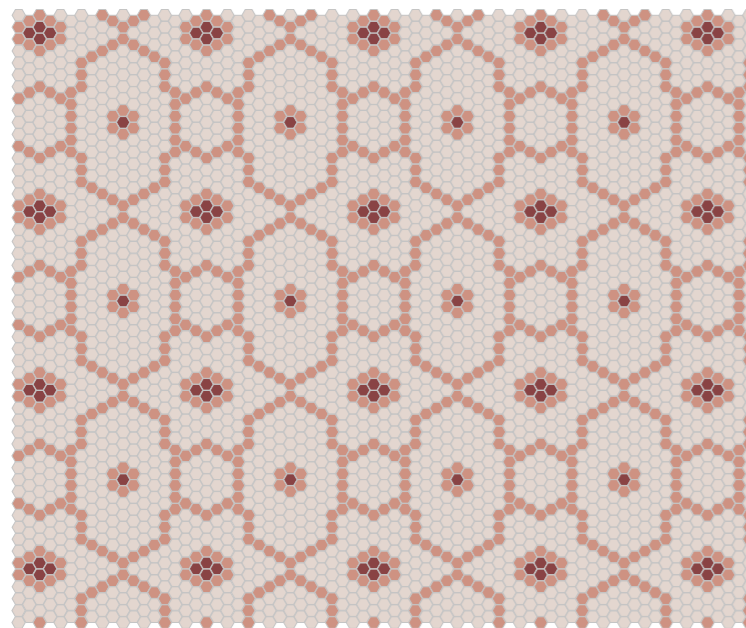
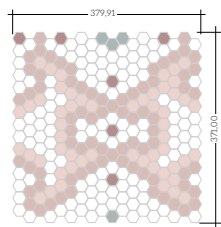
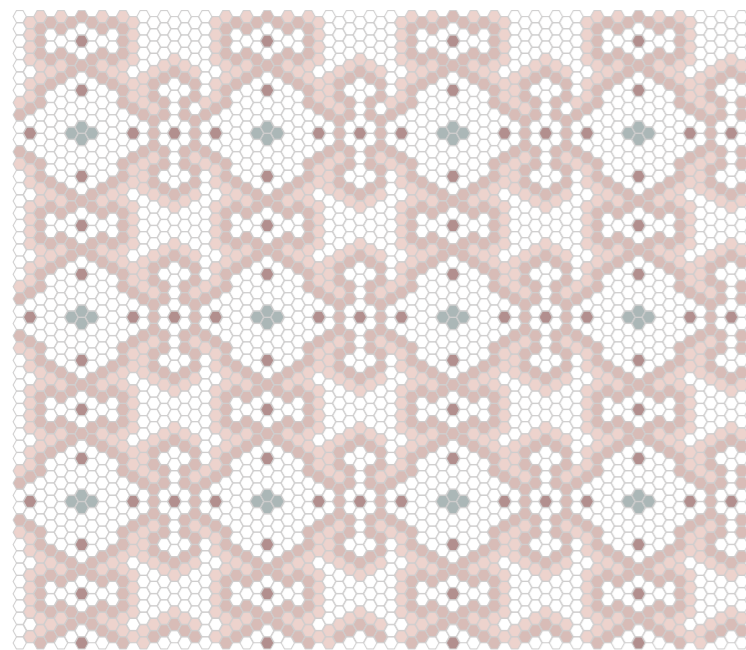

Cod. 25

formato / size	esa 23 / hexa 23 mm
spessore - thickness	6 mm
giunto - joint	1 mm

I motivi raffigurati rappresentano solo alcuni esempi, i decori possono essere personalizzati.

The motifs shown are just a few examples, the decorations can be customized

Les motifs représentés ne sont que quelques exemples, les décors peuvent être personnalisés.

Die dargestellten Motive sind nur einige Beispiele, die Dekore können personalisiert angefertigt werden.

colori disponibili / available colors:

- Forest matt
- Navy matt
- Blush matt
- Tan matt
- Nude matt
- Carta da Zucchero matt
- Bubblegum matt
- Salvia matt
- Ecrù matt
- Salt matt
- Dust matt
- Saddle matt
- Juta matt
- Graphite matt
- Pure matt
- Pure glossy

*altri colori su richiesta
other colors upon request
autres couleurs sur demande
andere Farben auf Anfrage*

*montato su rete in fibra di vetro
back mounted on glass fibre mesh
collée sur trame en fibre de verre
auf Glasfasernetz verklebt*

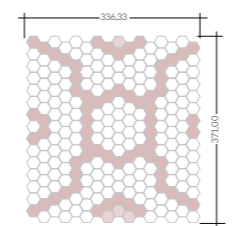
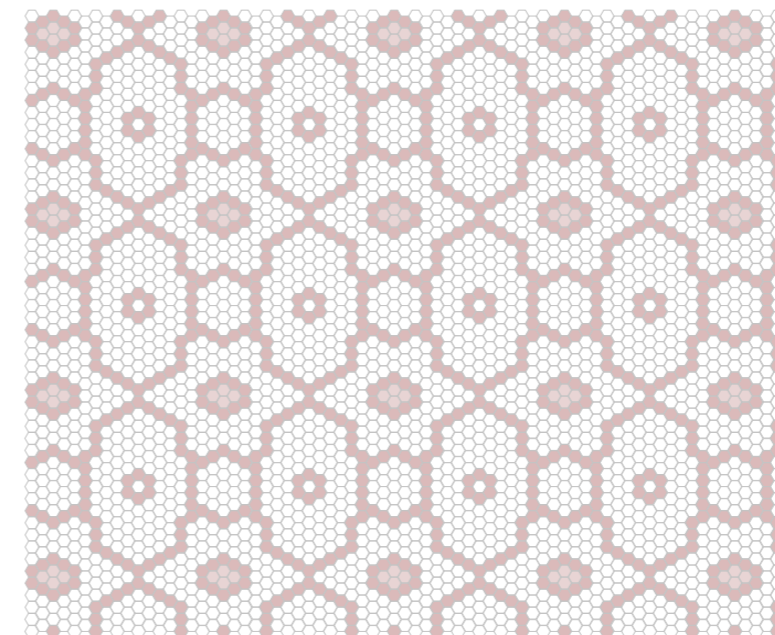
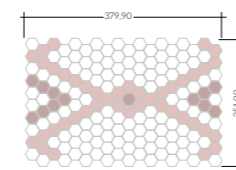
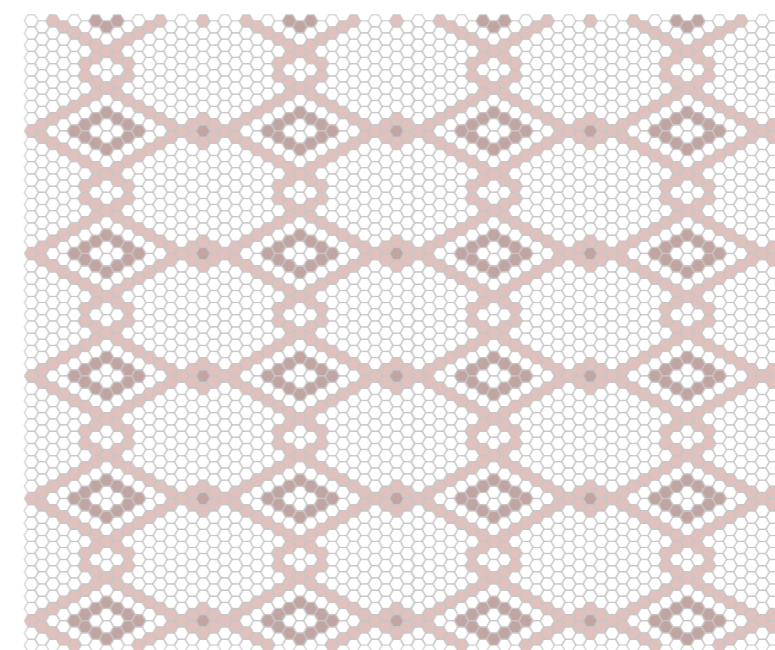

Cod. 25

formato / size	esa 23 / hexa 23 mm
spessore - thickness	6 mm
giunto - joint	1 mm

I motivi raffigurati rappresentano solo alcuni esempi, i decori possono essere personalizzati.

The motifs shown are just a few examples, the decorations can be customized

Les motifs représentés ne sont que quelques exemples, les décors peuvent être personnalisés.

Die dargestellten Motive sind nur einige Beispiele, die Dekore können personalisiert angefertigt werden.

colori disponibili / available colors:

- Forest matt
- Navy matt
- Blush matt
- Tan matt
- Nude matt
- Carta da Zucchero matt
- Bubblegum matt
- Salvia matt
- Ecrù matt
- Salt matt
- Dust matt
- Saddle matt
- Juta matt
- Graphite matt
- Pure matt
- Pure glossy

*altri colori su richiesta
other colors upon request
autres couleurs sur demande
andere Farben auf Anfrage*

*montato su rete in fibra di vetro
back mounted on glass fibre mesh
collée sur trame en fibre de verre
auf Glasfasernetz verklebt*

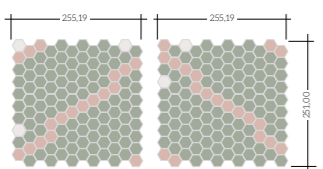
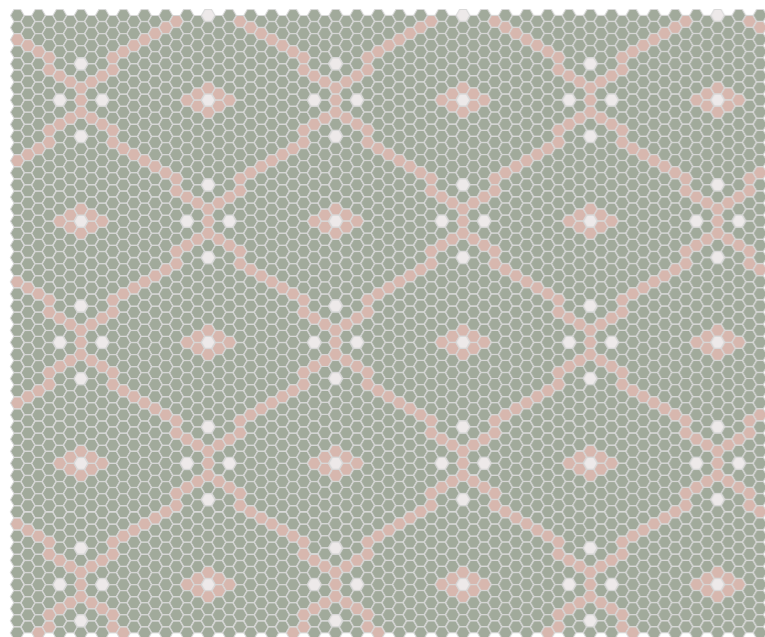
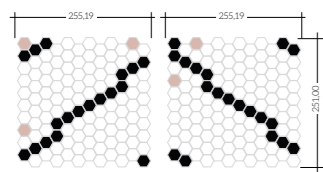
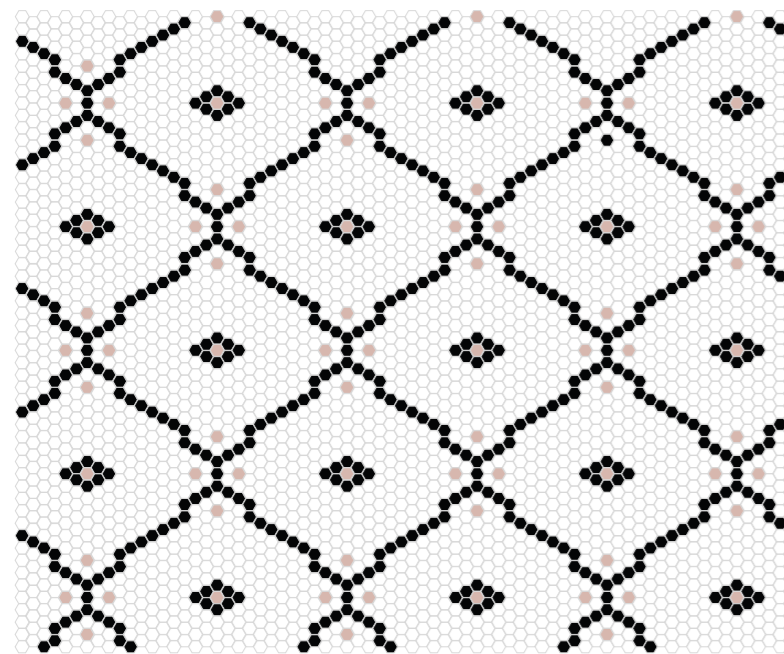

Cod. 25

formato / size	esa 23 / hexa 23 mm
spessore - thickness	6 mm
giunto - joint	1 mm

I motivi raffigurati rappresentano solo alcuni esempi, i decori possono essere personalizzati.

The motifs shown are just a few examples, the decorations can be customized

Les motifs représentés ne sont que quelques exemples, les décors peuvent être personnalisés.

Die dargestellten Motive sind nur einige Beispiele, die Dekore können personalisiert angefertigt werden.



colori disponibili / available colors:

- Forest matt
- Navy matt
- Blush matt
- Tan matt
- Nude matt
- Carta da Zucchero matt
- Bubblegum matt
- Salvia matt
- Ecrù matt
- Salt matt
- Dust matt
- Saddle matt
- Juta matt
- Graphite matt
- Pure matt
- Pure glossy

*altri colori su richiesta
other colors upon request
autres couleurs sur demande
andere Farben auf Anfrage*



*montato su rete in fibra di vetro
back mounted on glass fibre mesh
collée sur trame en fibre de verre
auf Glasfasernetz verklebt*



Note

È un particolare mosaico realizzato utilizzando vetro riciclato al 100% che con un complesso processo industriale viene polverizzato, miscelato con ossidi coloranti e sinterizzato ad alte temperature; ne risulta un mosaico dai bordi leggermente arrotondati, inassorbente e dai colori omogenei.

Adatto per qualsiasi tipo di rivestimento interno ed esterno è realizzato in una vasta gamma di colori e formati.

Per un risultato ottimale, il supporto destinato alla posa del mosaico deve avere una superficie perfettamente liscia, regolare e bianca, deve aver raggiunto adeguata maturità, consistenza e stabilità.

Per la manutenzione e la pulizia delle superfici in mosaico vetroso utilizzare detergenti di uso comune (non quelli contenenti acido fluoridrico o fosforico), avendo cura di risciacquare abbondantemente con acqua. Evitare detersivi alcalini.

Controllare il materiale prima della posa, non si accettano contestazioni sul materiale posato.

Notes

It is a particular mosaic made using 100% recycled glass which, through a complex industrial process, is pulverized, mixed with coloring oxides and sintered at high temperatures; the result is a mosaic with slightly rounded edges, non-absorbent and homogeneous in colors.

Suitable for any type of indoor and outdoor coverings is available in a wide range of colors and formats.

For best results, the base must be smooth, flat, white, mature, compact and stable.

For maintenance and cleaning of glass mosaic use ordinary cleaning products (except those containing hydrofluoric or phosphoric acid), being careful to rinse thoroughly with water. Do not use alkaline cleaning products.

Check material before installation. Claims on installed material will not be accepted.

Remarques

C'est une mosaïque spéciale réalisée en verre recyclé à 100% qui, grâce à un processus industriel complexe, est pulvérisé, mélangé avec des oxydes colorants et fritté à haute température; la mosaïque a ainsi des bords arrondis, elle est non absorbante et elle a des couleurs homogènes.

Cette mosaïque est destinée à être collée sur des murs d'espaces intérieurs et extérieurs et elle offre une vaste gamme de couleurs et de formats.

Pour obtenir un résultat optimum, le support qui va être revêtu doit être parfaitement lisse, régulier et blanc, il doit se révéler solide et stable.

Pour l'entretien et le nettoyage de la mosaïque en pâte de verre, utiliser simplement des produits de nettoyage (n'utiliser pas de produits qui contiennent de l'acide fluorhydrique ou de l'acide phosphorique), et rincer abondamment à l'eau. Ne pas employer de détergents alcalins.

Veillez contrôler le matériel avant la pose. Nous n'acceptons pas de réclamations constatées après pose.

Anmerkungen

Es handelt sich um ein spezielles Mosaik, welches aus 100% recyceltem Glas hergestellt wird, das durch ein komplexes industrielles Verfahren pulverisiert, mit färbenden Oxiden gemischt und bei hohen Temperaturen gesintert wird. Das Ergebnis ist ein Mosaik mit leicht gerundeten Kanten, nicht absorbierend und in homogenen Farben.

Geeignet für jede Art von Innen- und Außenbekleidung in einer breiten Palette von Farben und Formaten.

Für ein optimales Ergebnis, sollte der Verlegeuntergrund glatt, flach, weiß, reif, kompakt und stabil sein.

Zur Erhaltung und Reinigung des Glasmosaiks, raten wir gewöhnliche Reinigungsprodukte (außer die, welche Fluß- oder Phosphorsäure enthalten), immer gründlich mit Wasser nachwischen. Alkalische Reiniger vermeiden.

Material vor der Verlegung kontrollieren, wir akzeptieren keine Reklamationen auf bereits verlegtes Material.

Tropical Terracotta

Stampa a caldo / Heatset*
Stampa a freddo / Coldset*

Cod. A51
Cod. A50

Spessore / Thickness: 6 mm
Spessore / Thickness: 3+ mm

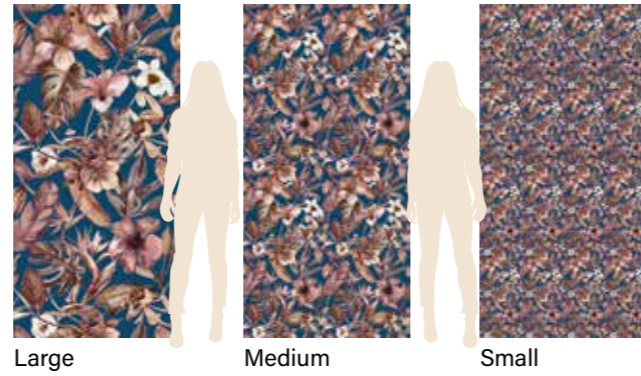

A	B
C	D

Tropical Terracotta Dark

- Navy
- Blush
- Tan
- Nude

formato grafica / graphic size 1.000x2.000 mm **formato lastra / slab size** 500x1.000x3+(6) mm **4 pezzi / 4 pieces**

** Le lastre possono essere stampate digitalmente a freddo, una tecnica indicata per rivestimenti a parete oppure a caldo, con un procedimento che consente un fissaggio maggiore dei colori, indicato quindi anche per impieghi a pavimento in zone a traffico leggero. / *The slabs can be digitally coldset printed, a technique suitable for wall coverings; or digitally heatset printed, with a process that allows stronger fixing of colors, therefore also indicated for floor use in areas with light traffic. / *Les dalles peuvent être imprimées digitalement à froid, une technique indiquée pour le revêtement des murs ou bien à chaud, grâce à un processus qui permet de fixer les couleurs de façon majeure, donc, indiqué aussi pour la réalisation de sols qui supportent un piétinement léger. / *Für Wandbeläge können die Platten digital kalt bedruckt werden, ein digitaler "Warmdruck" ermöglicht eine stärkere Fixierung der Farben und mit diesem Verfahren können die Platten auch als Bodenbelag in Zonen mit wenig Fußverkehr eingesetzt werden.*

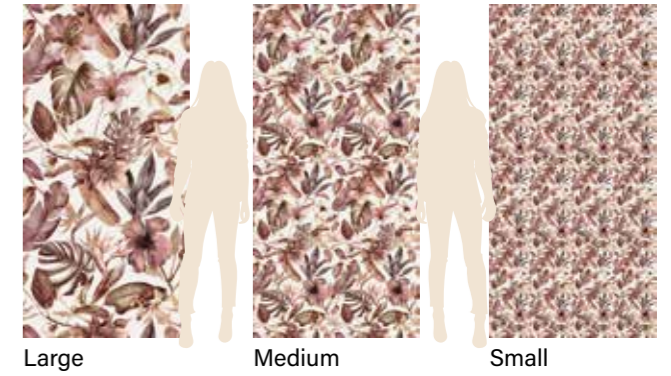

A	B
C	D

Tropical Terracotta Light

- Blush
- Tan
- Nude
- Borgogna

formato grafica / graphic size 1.000x2.000 mm **formato lastra / slab size** 500x1.000x3+(6) mm **4 pezzi / 4 pieces**

** Le lastre possono essere stampate digitalmente a freddo, una tecnica indicata per rivestimenti a parete oppure a caldo, con un procedimento che consente un fissaggio maggiore dei colori, indicato quindi anche per impieghi a pavimento in zone a traffico leggero. / *The slabs can be digitally coldset printed, a technique suitable for wall coverings; or digitally heatset printed, with a process that allows stronger fixing of colors, therefore also indicated for floor use in areas with light traffic. / *Les dalles peuvent être imprimées digitalement à froid, une technique indiquée pour le revêtement des murs ou bien à chaud, grâce à un processus qui permet de fixer les couleurs de façon majeure, donc, indiqué aussi pour la réalisation de sols qui supportent un piétinement léger. / *Für Wandbeläge können die Platten digital kalt bedruckt werden, ein digitaler "Warmdruck" ermöglicht eine stärkere Fixierung der Farben und mit diesem Verfahren können die Platten auch als Bodenbelag in Zonen mit wenig Fußverkehr eingesetzt werden.*

3 diverse taglie disponibili per i decori*.
3 different sizes available for the decorations.*
3 tailles différentes disponibles pour les décors.*
Für die Dekorationen stehen 3 verschiedene Größen zur Verfügung.*

**Thin & Muralia*

3 diverse taglie disponibili per i decori*.
3 different sizes available for the decorations.*
3 tailles différentes disponibles pour les décors.*
Für die Dekorationen stehen 3 verschiedene Größen zur Verfügung.*

**Thin & Muralia*



Large



Medium



Small

Tropical Multicolor

Stampa a caldo / Heatset*
Stampa a freddo / Coldset*

Cod. A51
Cod. A50

Spessore / Thickness: 6 mm
Spessore / Thickness: 3+ mm

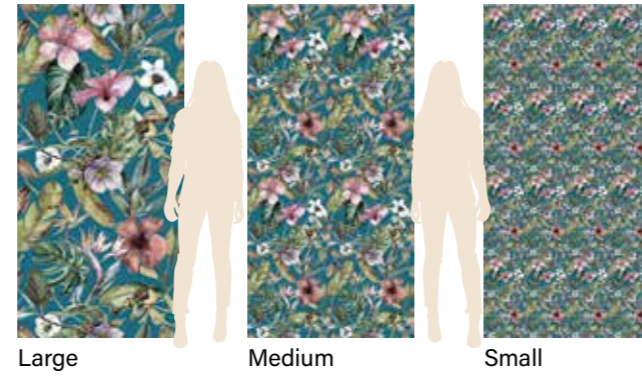

A	B
C	D

Tropical Multicolor Dark

- Forest
- Borgogna
- Salvia
- Bubblegum

formato grafica / graphic size 1.000x2.000 mm **formato lastra / slab size** 500x1.000x3+(6) mm **4 pezzi / 4 pieces**

** Le lastre possono essere stampate digitalmente a freddo, una tecnica indicata per rivestimenti a parete oppure a caldo, con un procedimento che consente un fissaggio maggiore dei colori, indicato quindi anche per impieghi a pavimento in zone a traffico leggero. / *The slabs can be digitally coldset printed, a technique suitable for wall coverings; or digitally heatset printed, with a process that allows stronger fixing of colors, therefore also indicated for floor use in areas with light traffic. / * Les dalles peuvent être imprimées digitalement à froid, une technique indiquée pour le revêtement des murs ou bien à chaud, grâce à un processus qui permet de fixer les couleurs de façon majeure, donc, indiqué aussi pour la réalisation de sols qui supportent un piétinement léger. / *Für Wandbeläge können die Platten digital kalt bedruckt werden, ein digitaler "Warmdruck" ermöglicht eine stärkere Fixierung der Farben und mit diesem Verfahren können die Platten auch als Bodenbelag in Zonen mit wenig Fußverkehr eingesetzt werden.*

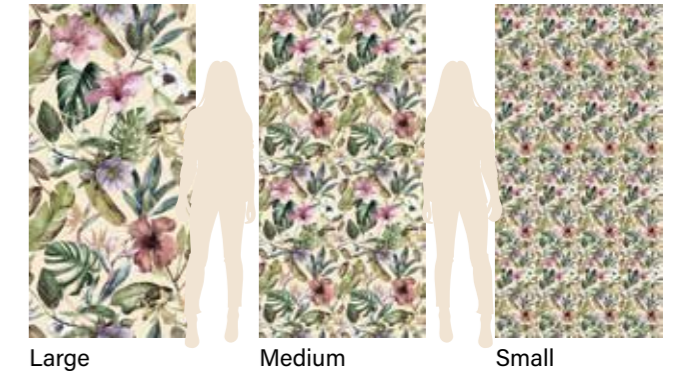

A	B
C	D

Tropical Multicolor Light

- Forest
- Tan
- Avocado
- Borgogna

formato grafica / graphic size 1.000x2.000 mm **formato lastra / slab size** 500x1.000x3+(6) mm **4 pezzi / 4 pieces**

** Le lastre possono essere stampate digitalmente a freddo, una tecnica indicata per rivestimenti a parete oppure a caldo, con un procedimento che consente un fissaggio maggiore dei colori, indicato quindi anche per impieghi a pavimento in zone a traffico leggero. / *The slabs can be digitally coldset printed, a technique suitable for wall coverings; or digitally heatset printed, with a process that allows stronger fixing of colors, therefore also indicated for floor use in areas with light traffic. / * Les dalles peuvent être imprimées digitalement à froid, une technique indiquée pour le revêtement des murs ou bien à chaud, grâce à un processus qui permet de fixer les couleurs de façon majeure, donc, indiqué aussi pour la réalisation de sols qui supportent un piétinement léger. / *Für Wandbeläge können die Platten digital kalt bedruckt werden, ein digitaler "Warmdruck" ermöglicht eine stärkere Fixierung der Farben und mit diesem Verfahren können die Platten auch als Bodenbelag in Zonen mit wenig Fußverkehr eingesetzt werden.*



Jungle

Stampa a caldo / Heatset*
Stampa a freddo / Coldset*

Cod. A51
Cod. A50

Spessore / Thickness: 6 mm
Spessore / Thickness: 3+ mm

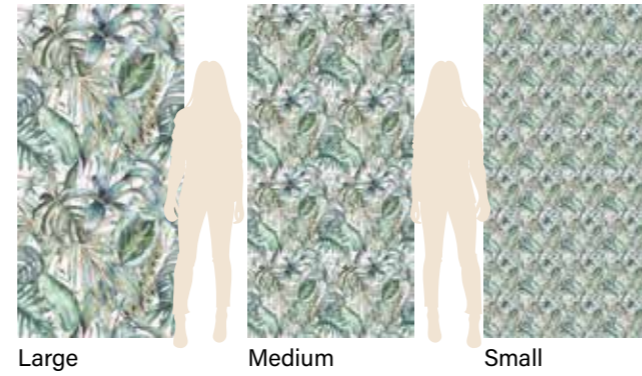

Jungle Green

- Petrolio
- Bubblegum
- Forest
- Avocado

formato grafica / graphic size 1.000x2.000 mm **formato lastra / slab size** 500x1.000x3+(6) mm **4 pezzi / 4 pieces**

** Le lastre possono essere stampate digitalmente a freddo, una tecnica indicata per rivestimenti a parete oppure a caldo, con un procedimento che consente un fissaggio maggiore dei colori, indicato quindi anche per impieghi a pavimento in zone a traffico leggero. / *The slabs can be digitally coldset printed, a technique suitable for wall coverings; or digitally heatset printed, with a process that allows stronger fixing of colors, therefore also indicated for floor use in areas with light traffic. / *Les dalles peuvent être imprimées digitalement à froid, une technique indiquée pour le revêtement des murs ou bien à chaud, grâce à un processus qui permet de fixer les couleurs de façon majeure, donc, indiqué aussi pour la réalisation de sols qui supportent un piétinement léger. / *Für Wandbeläge können die Platten digital kalt bedruckt werden, ein digitaler "Warmdruck" ermöglicht eine stärkere Fixierung der Farben und mit diesem Verfahren können die Platten auch als Bodenbelag in Zonen mit wenig Fußverkehr eingesetzt werden.*

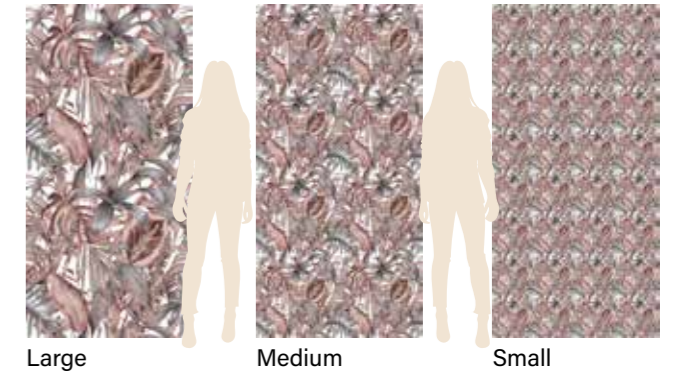

Jungle Terracotta

- Blush
- Tan
- Nude
- Sddle

formato grafica / graphic size 1.000x2.000 mm **formato lastra / slab size** 500x1.000x3+(6) mm **4 pezzi / 4 pieces**

** Le lastre possono essere stampate digitalmente a freddo, una tecnica indicata per rivestimenti a parete oppure a caldo, con un procedimento che consente un fissaggio maggiore dei colori, indicato quindi anche per impieghi a pavimento in zone a traffico leggero. / *The slabs can be digitally coldset printed, a technique suitable for wall coverings; or digitally heatset printed, with a process that allows stronger fixing of colors, therefore also indicated for floor use in areas with light traffic. / *Les dalles peuvent être imprimées digitalement à froid, une technique indiquée pour le revêtement des murs ou bien à chaud, grâce à un processus qui permet de fixer les couleurs de façon majeure, donc, indiqué aussi pour la réalisation de sols qui supportent un piétinement léger. / *Für Wandbeläge können die Platten digital kalt bedruckt werden, ein digitaler "Warmdruck" ermöglicht eine stärkere Fixierung der Farben und mit diesem Verfahren können die Platten auch als Bodenbelag in Zonen mit wenig Fußverkehr eingesetzt werden.*

Note

La collezione "Thin" è un progetto articolato e composito, nel quale le moderne sottili lastre in gres porcellanato di grande formato, sono utilizzate sia come fondo nella loro sobrietà cromatica, sia come decoro. Queste ultime sono disponibili sia nelle versioni realizzate con incisioni al laser e quindi colorate in alcune tonalità coordinate alla gamma PanDan, oppure con stampe di grande personalità, ottenute con tecniche digitali sia a caldo che a freddo.

Tagli personalizzati

Sono realizzabili personalizzazioni sul formato delle lastre e lavorazioni per la produzione di elementi di arredo su progetto. Per ulteriori informazioni e valutazioni di tempi e costi si prega di contattare il nostro ufficio commerciale al numero +39 0187 632455, info@stonitalia.it

Istruzioni di posa

1. posare il materiale utilizzando collanti per gres porcellanato e attrezzature idonee alla posa e al taglio delle lastre di grande formato
2. stuccare le fughe con normali sigillanti da gres porcellanato possibilmente con colore adeguato
3. pulire gli eccessi di stucco con acqua e spugna non abrasiva
4. effettuare la pulizia finale senza l'utilizzo di spugne o paste abrasive, elementi graffianti, solventi e prodotti aggressivi a base acida.

Controllare il materiale prima della posa, non si accettano contestazioni sul materiale posato.

Notes

The "Thin" collection is an articulated and composite project, in which the modern thin large slabs made of porcelain stoneware are used both as a background in their chromatic sobriety and as decoration. The latter are available both in the versions made with laser engraving and then colored in some shades coordinated with the PanDan range, or with great personality prints, obtained with digital techniques both hot and cold.

Customized cuts

Customizations can be made on the size and shape of the slabs. Our workshop can also make customized items and furniture pieces.

For further information and time and cost evaluation, please contact our sales department at +39 0187 632455, info@stonitalia.it

Laying instruction

1. lay the material using glue for porcelain stoneware and suitable equipment for laying and cutting large-format slabs
2. grout the joints with normal porcelain stoneware sealants, if possible with an appropriate color
3. clean the exceeding grout with water and a non-abrasive sponge
4. carry out the final cleaning without using abrasive sponges or pastes, scratching elements, solvents and acid-based aggressive products

Check material before installation. Claims on installed material will not be accepted.

Remarques

La collection "Thin" est un projet complexe dans lequel des dalles en grès cérame de grand format, modernes et très fines sont utilisées soit comme revêtement pour sa sobriété chromatique soit comme décoration. Ces dernières sont disponibles soit dans la version réalisée par des gravures laser et donc colorées avec certaines nuances en coordination avec la gamme PanDan, ou bien par des impressions de grande personnalité, réalisées avec des techniques digitales à chaud et à froid.

Coupes personnalisées

Des personnalisations peuvent être réalisées sur le format des dalles ainsi que des décorations pour la réalisation de projets sur mesure. Pour toute information supplémentaire et évaluations des délais et des coûts, veuillez contacter notre bureau commercial au +39 0187 632455, info@stonitalia.it

Conseil pour la pose

1. Poser le matériel avec de la colle pour grès cérame et utiliser des outils pour la pose et la coupe de dalles de grand format
2. Jointer les dalles avec de la colle normale pour grès cérame, si possible d'une couleur adéquate
3. Nettoyer les excès de colle à l'aide d'une éponge douce imprégnée d'eau
4. Pour le nettoyage final, éviter l'utilisation d'éponges ou de pâtes abrasives, d'éléments griffants, de solvants et de produits agressifs à base d'acides.

Veuillez contrôler le matériel avant la pose. Nous n'acceptons pas de réclamations constatées après pose.

Anmerkungen

Die Kollektion "Thin" ist ein strukturiertes und komplexes Projekt, in welchem die modernen dünnen Feinsteinzeug-Platten in großen Formaten, sowohl als Hintergrund in ihrer chromatischen Schlichtheit, als auch als Dekor benutzt werden. Letztere sind sowohl in der Version mit Lasergravur und farblich an die Serie PanDan angepasst erhältlich, als auch mit personalisiertem Aufdruck, welcher mit digitalen Techniken (heiß und kalt) angefertigt wird.

Zuschnitt auf Anfrage

Es können personalisierte Formate der Platten und Einrichtungselemente auf Projektbasis angefertigt werden. Für weitere Informationen, wie z.B. Lieferzeit und Kosten, wenden Sie sich bitte an unser Handelsbüro unter der Telefonnummer +39 0187 632455 oder per Mail: info@stonitalia.it

Verlegeanleitung

1. Verlegen Sie das Material mit Kleber für Feinsteinzeug und benutzen Sie Geräte, die sich für die Verlegung und Zuschnitte für Platten in großen Formaten eignen.
2. Verfugen Sie mit normalem Fugenmörtel geeignet für Feinsteinzeug, eventuell farblich angepasst.
3. Reinigen Sie den überschüssigen Fugenmörtel mit Wasser und einem nicht abrasiven Schwamm.
4. Führen Sie die Endreinigung ohne Verwendung von abrasiven Schwämmen, abrasiven Pasten, kratzenden Gegenständen, Lösungsmitteln oder Produkte auf Säurebasis durch.

Material vor der Verlegung kontrollieren, wir akzeptieren keine Reklamationen auf bereits verlegtes Material.

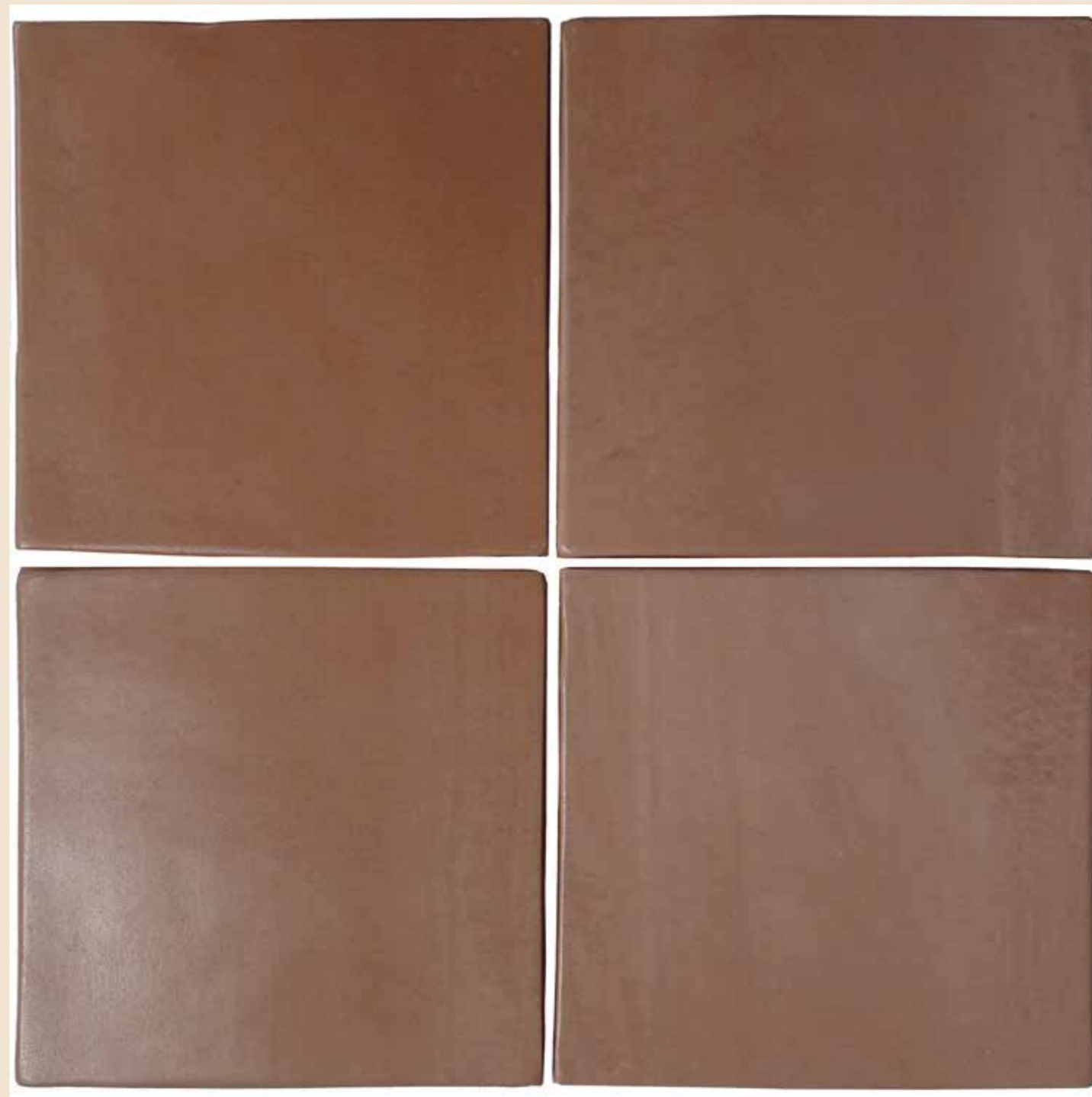

Quadro Biscotto Plain

cod. A37

formato / size	160x160 mm	pz/scatola - pcs/box	
spessore - thickness	9 mm	scatole/plt - box/plt	
mq/scatola - mq/box	m ²	mq/plt - sqm/plt	m ²
peso/mq - weight/sqm	23 kg	peso/plt - weight/plt	kg

Grès cérame pleine masse fabriqué par extrusion. Les différences de nuances et de calibre sont des caractéristiques de la fabrication artisanale du produit. Nous conseillons de mastiquer les joints en utilisant du mastic de la même couleur que le matériel et de poser le matériel sans l'utilisation de croisillons, en mélangeant les pièces de différentes boîtes. / Durchgefärbtes extrudiertes Feinsteinzeug. Geringfügige Abweichungen in Ton und Größe stellen Merkmale einer handwerklichen Verarbeitung des Feinsteinzeugs dar. Es empfiehlt sich, die Fuge farblich anzupassen, keine Abstandhalter bei der Verlegung zu benutzen und die Fliesen aus unterschiedlichen Verpackungen zu mischen.

Note

La collezione Follow è gres prodotto artigianalmente per estrusione. Pertanto lievi variazioni di tono, di calibro e di planarità sono da considerarsi caratteristiche distintive del prodotto.

Istruzioni di posa:

1. posare il materiale utilizzando collante per gres porcellanato
2. mescolare pezzi di diverse scatole casualmente per ottenere una piacevole seminata
3. posare i pezzi senza utilizzare distanziali ma affidandosi all'esperienza e professionalità del posatore
4. stuccare le fughe utilizzando stucco in tinta
5. pulire gli eccessi di stucco ancora freschi
6. effettuare la pulizia finale con i normali dopoposa consigliati dal produttore del sigillante.

Controllare il materiale prima della posa, non si accettano contestazioni sul materiale posato.

Notes

Follow collection is made by handcrafted extruded stoneware. Therefore, slight shades, caliber and planarity differences, should be considered distinctive features of the material.

Laying instructions:

1. lay the tiles using a glue for porcelain stoneware
2. mix random pieces from different boxes to achieve a pleasant aesthetics
3. lay pieces without using any spacer, entrust the experience and the professionalism of the layer
4. grout the joints with a matching colour grout
5. clean until all residual wet grout has been removed
6. made the final cleaning using the after-laying cleaner recommended by the grout manufacturer.

Check material before installation. Claims on installed material will not be accepted.

Remarques

La collection Follow est un grès artisanal fabriqué par extrusion. Les différences de nuances, de calibre et de planéité sont des caractéristiques du produit.

Instructions pour la pose:

1. poser le matériel en utilisant de la colle pour grès cérame
2. mélanger les pièces de différentes boîtes de façon aléatoire afin d'obtenir une agréable répartition du matériel
3. poser les pièces sans l'utilisation de croisillons mais en se confiant à l'expérience et à la professionnalité du carreleur
4. mastiquer les joints en utilisant du mastic de la même couleur que le matériel
5. nettoyer l'excès de mastic quand il est encore frais
6. pour le nettoyage final, utiliser des produits d'entretien recommandés par le fabricant du masti.

Veillez contrôler le matériel avant la pose. Nous n'acceptons pas de réclamations constatées après pose.

Anmerkungen

Die Kollektion Follow ist Feinsteinzeug, welches handwerklich durch Extrusion erzeugt wird. Daher sind leichte Abweichungen der Nuance, des Kalibers und der Planarität als unverwechselbare Merkmale des Produktes zu betrachten.

Verlegethinweise:

1. Kleber für Feinsteinzeug verwenden
2. Fliesen aus verschiedenen Paketen mischen, um ein optimales Bild zu erzeugen
3. keine Fliesenkreuze benutzen, der Verleger sollte erfahren und professionell sein
4. Fugenmasse farblich anpassen
5. Überreste der Fugenmasse sofort reinigen
6. Endreinigung mit den normalen Produkten, wie vom Hersteller empfohlen, durchführen.

Material vor der Verlegung kontrollieren, wir akzeptieren keine Reklamationen auf bereits verlegtes Material.



Navy
cod. T3



Forest
cod. T3

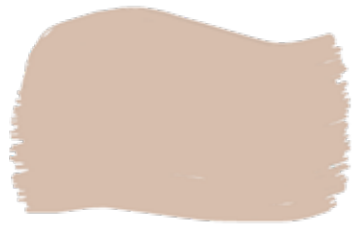

Nude
cod. T2



Tan
cod. T2



Blush
cod. T2

confezione / packaging

4 l

È una pittura acrilica di alta qualità a basso impatto ambientale prodotta in Italia, adatta ad applicazioni sia in interno che in esterno, idrorepellente, lavabile, traspirante ad elevata copertura che permette di ottenere una finitura molto piacevole al tatto, con effetto liscio/opaco. Per la quantità necessaria tenere conto che la resa del prodotto è molto variabile a seconda del tipo di supporto e della sua preparazione, da un minimo di 7/8 mq/lt ad un massimo di 14/15 mq/lt. / It's an high quality, low environmental impact, acrylic paint, made in Italy, suitable for both indoor and outdoor applications. It's water-repellent, washable, breathable, high coverage that allows to obtain a very pleasant finish to the touch, with smooth/opaque effect. For the necessary amount take into account that the yield of the product is very variable depending on the type of support and its preparation, from a minimum of 7/8 sqm/liter to a maximum of 14/15 sqm/liter.

confezione / packaging

4 l

C'est une peinture acrylique de haute qualité à faible impact environnemental fabriquée en Italie, appropriée à l'application sur des murs d'espaces intérieurs et extérieurs, imperméable, transpirante, ultra couvrante qui permet d'obtenir une finition très agréable au toucher, avec un effet lisse/mat. Pour calculer la quantité nécessaire de peinture, tenir compte que le rendement du produit est très variable selon le type de support et de sa préparation, pour un minimum de 7/8 m²/lt jusqu'à un maximum de 14/15 m²/lt. / Es ist eine hochwertige, umweltfreundliche, in Italien produzierte Acrylfarbe, welche sich für Innen- und Außenanwendungen eignet. Sie ist wasserabweisend, waschbar, atmungsaktiv und mit einer sehr guten Abdeckung, welche ein glattes, mattes, angenehm tastbares Endergebnis erzielt. / Wieviel Produkt notwendig ist, hängt von dem Untergrund und dessen Vorbereitung ab - von 7/8 m²/Liter bis maximum 14/15 m²/Liter.



Tropical Terracotta Dark
Cod. C8

- Navy
- Blush
- Tan
- Nude

Tropical Terracotta Light
Cod. C8

- Blush
- Tan
- Nude
- Borgogna



Large



Medium



Small



Large



Medium



Small

formato rotolo / roll size 1.000x2.000 cm

È una proposta di carta da parati vinilica ad alte prestazioni, inassorbente e inodore, lavabile utilizzando un panno leggermente umido con acqua e sapone neutro. Ha un'elevata stabilità dimensionale ed è facile da posare sia da rimuovere. / It is a proposal of high performance vinyl wallpaper, non-absorbent and odorless, washable using a slightly damp cloth with water and neutral soap. It has a high dimensional stability and is easy to lay and to remove. / C'est une proposition de papier peint vinyle haut de gamme, non absorbante et inodore, lavable avec une éponge légèrement imprégnée d'eau et de savon neutre. Il a une grande stabilité dimensionnelle et il est facile à poser et à enlever. / Es handelt sich um ein hochwertiges Produkt: nicht saugfähig, geruchlos, waschbar mit einem leicht feuchten Lappen mit Wasser und neutraler Seife. Das Material hat eine hohe Dimensionsstabilität und "arbeitet" vor und nach der Verarbeitung nicht, ist einfach anzubringen und zu entfernen.

formato rotolo / roll size 1.000x2.000 cm

È una proposta di carta da parati vinilica ad alte prestazioni, inassorbente e inodore, lavabile utilizzando un panno leggermente umido con acqua e sapone neutro. Ha un'elevata stabilità dimensionale ed è facile da posare sia da rimuovere. / It is a proposal of high performance vinyl wallpaper, non-absorbent and odorless, washable using a slightly damp cloth with water and neutral soap. It has a high dimensional stability and is easy to lay and to remove. / C'est une proposition de papier peint vinyle haut de gamme, non absorbante et inodore, lavable avec une éponge légèrement imprégnée d'eau et de savon neutre. Il a une grande stabilité dimensionnelle et il est facile à poser et à enlever. / Es handelt sich um ein hochwertiges Produkt: nicht saugfähig, geruchlos, waschbar mit einem leicht feuchten Lappen mit Wasser und neutraler Seife. Das Material hat eine hohe Dimensionsstabilität und "arbeitet" vor und nach der Verarbeitung nicht, ist einfach anzubringen und zu entfernen.



Tropical Multicolor Dark
Cod. C8

- Forest
- Borgogna
- Salvia
- Bubblegum

Tropical Multicolor Light
Cod. C8

- Forest
- Tan
- Avocado
- Borgogna



Large

Medium

Small



Large

Medium

Small

formato rotolo / roll size 1.000x2.000 cm

È una proposta di carta da parati vinilica ad alte prestazioni, inassorbente e inodore, lavabile utilizzando un panno leggermente umido con acqua e sapone neutro. Ha un'elevata stabilità dimensionale ed è facile da posare sia da rimuovere. / It is a proposal of high performance vinyl wallpaper, non-absorbent and odorless, washable using a slightly damp cloth with water and neutral soap. It has a high dimensional stability and is easy to lay and to remove. / C'est une proposition de papier peint vinyle haut de gamme, non absorbante et inodore, lavable avec une éponge légèrement imprégnée d'eau et de savon neutre. Il a une grande stabilité dimensionnelle et il est facile à poser et à enlever. / Es handelt sich um ein hochwertiges Produkt: nicht saugfähig, geruchlos, waschbar mit einem leicht feuchten Lappen mit Wasser und neutraler Seife. Das Material hat eine hohe Dimensionsstabilität und "arbeitet" vor und nach der Verarbeitung nicht, ist einfach anzubringen und zu entfernen.

formato rotolo / roll size 1.000x2.000 cm

È una proposta di carta da parati vinilica ad alte prestazioni, inassorbente e inodore, lavabile utilizzando un panno leggermente umido con acqua e sapone neutro. Ha un'elevata stabilità dimensionale ed è facile da posare sia da rimuovere. / It is a proposal of high performance vinyl wallpaper, non-absorbent and odorless, washable using a slightly damp cloth with water and neutral soap. It has a high dimensional stability and is easy to lay and to remove. / C'est une proposition de papier peint vinyle haut de gamme, non absorbante et inodore, lavable avec une éponge légèrement imprégnée d'eau et de savon neutre. Il a une grande stabilité dimensionnelle et il est facile à poser et à enlever. / Es handelt sich um ein hochwertiges Produkt: nicht saugfähig, geruchlos, waschbar mit einem leicht feuchten Lappen mit Wasser und neutraler Seife. Das Material hat eine hohe Dimensionsstabilität und "arbeitet" vor und nach der Verarbeitung nicht, ist einfach anzubringen und zu entfernen.

Jungle Terracotta + Enamel Pattern

Tropical Multicolor Dark





Jungle Green
Cod. C8

- Petrolio
- Bubblegum
- Forest
- Avocado



Jungle Terracotta
Cod. C8

- Blush
- Tan
- Nude
- Sddle



Large

Medium

Small



Large

Medium

Small

formato rotolo / roll size 1.000x2.000 cm

È una proposta di carta da parati vinilica ad alte prestazioni, inassorbente e inodore, lavabile utilizzando un panno leggermente umido con acqua e sapone neutro. Ha un'elevata stabilità dimensionale ed è facile da posare sia da rimuovere. / It is a proposal of high performance vinyl wallpaper, non-absorbent and odorless, washable using a slightly damp cloth with water and neutral soap. It has a high dimensional stability and is easy to lay and to remove. / C'est une proposition de papier peint vinyle haut de gamme, non absorbante et inodore, lavable avec une éponge légèrement imprégnée d'eau et de savon neutre. Il a une grande stabilité dimensionnelle et il est facile à poser et à enlever. / Es handelt sich um ein hochwertiges Produkt: nicht saugfähig, geruchlos, waschbar mit einem leicht feuchten Lappen mit Wasser und neutraler Seife. Das Material hat eine hohe Dimensionsstabilität und "arbeitet" vor und nach der Verarbeitung nicht, ist einfach anzubringen und zu entfernen.

formato rotolo / roll size 1.000x2.000 cm

È una proposta di carta da parati vinilica ad alte prestazioni, inassorbente e inodore, lavabile utilizzando un panno leggermente umido con acqua e sapone neutro. Ha un'elevata stabilità dimensionale ed è facile da posare sia da rimuovere. / It is a proposal of high performance vinyl wallpaper, non-absorbent and odorless, washable using a slightly damp cloth with water and neutral soap. It has a high dimensional stability and is easy to lay and to remove. / C'est une proposition de papier peint vinyle haut de gamme, non absorbante et inodore, lavable avec une éponge légèrement imprégnée d'eau et de savon neutre. Il a une grande stabilité dimensionnelle et il est facile à poser et à enlever. / Es handelt sich um ein hochwertiges Produkt: nicht saugfähig, geruchlos, waschbar mit einem leicht feuchten Lappen mit Wasser und neutraler Seife. Das Material hat eine hohe Dimensionsstabilität und "arbeitet" vor und nach der Verarbeitung nicht, ist einfach anzubringen und zu entfernen.



B'52 è una linea di mobili da bagno che nasce dalla fusione di competenze e passioni di un architetto milanese e di un mobiliere brianzolo; è un progetto ed un prodotto completamente italiano, caratterizzato da forme e materiali iconici che ammiccano all'italian design degli anni '50: impiallaccature solo frontali con i gloriosi laminati Abet Print, ante di mdf colorato in pasta nel quale viene scolpita la maniglia ed il calore del bambù nella scocca e nelle gambe, dal disegno retrò. L'impiego di un materiale specifico e tecnologico quale il bambù, scelto per la sua elevatissima resistenza all'acqua e per la sua valenza ecologica, lavorato con cura artigianale e macchinari di ultimissima generazione, ha permesso la realizzazione di un prodotto con dettagli precisi e particolari inediti.

B'52 è certificato dal prestigioso riconoscimento del marchio Italcheck.

B'52 is a bathroom furniture line that comes from the fusion of skills and passions of a Milanese architect and a furniture maker from Brianza. It is a project and a product entirely made in Italy, characterized by iconic shapes and materials that wink to the Italian Design of the 50s: frontal veneers with the glorious Abet Print laminates, mdf coloured in its wood pulp in which the handle has been graven and the warmth of bamboo of the bodywork and legs, with an old-fashioned design. The employment of a specific and technological material such as bamboo, chosen for its high resistance to water and for its ecological value, carefully crafted with the latest generation machineries, has allowed the realization of a product with precise and original details.

B'52 is certified by the prestigious recognition of the Italcheck brand.

B'52 est une collection de meubles de salle de bains qui naît de la fusion entre la compétence et les passions d'un architecte milanais et d'un fabricant de meuble de la Brianza; il s'agit d'un produit et d'un projet entièrement réalisé en Italie, caractérisé par des formes et des matériaux iconiques du design italien des années 50 : le placage de la partie frontale avec un superbe stratifié de Abet Print, les portes en MDF coloré avec une poignée sculptée et la chaleur du bambou du corps de meuble et des pieds, d'un design rétro.

L'utilisation d'un matériel spécifique et technologique tel que le bambou, choisi pour sa haute résistance à l'eau et pour sa valeur écologique, travaillé de façon artisanale et avec des machines de dernière génération, a permis de réaliser un produit avec des détails précis et inédits.

La collection B'52 est certifiée par la prestigieuse reconnaissance de la marque Italcheck.

B'52 ist eine Linea von Badmöbeln, die aus der Verschmelzung von Können und Leidenschaft eines Mailänder Architekten und eines Möbelherstellers der Brianza hervorgegangen ist. Es ist somit ein 100% italienisches Produkt, welches sich durch ikonische Formen und Materialien auszeichnet, die an das italienische Design der 50er Jahre erinnern: Frontseitige Furniere mit glorreichen Abet-Laminati, farbige MDF Türen mit eingeritzten Griffen und die Wärme des Bambus in der Schale und den Beinen - mit einem Retro-Design. Die Verwendung eines spezifischen und technologischen Materials, wie Bambus, welches eine sehr hohe Wasserbeständigkeit und einen ökologischem Wert besitzt, hat uns ermöglicht, mit Hilfe von modernen Maschinen und großer Handwerkskunst, ein Produkt mit präzisen und eizigartigen Details zu erschaffen.

B'52 ist durch die renommierte Auszeichnung der Marke Italcheck zertifiziert.

Grand | 130 cm

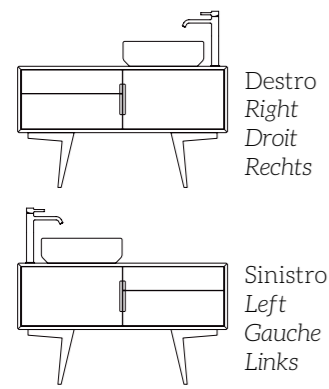

Medi | 100 cm

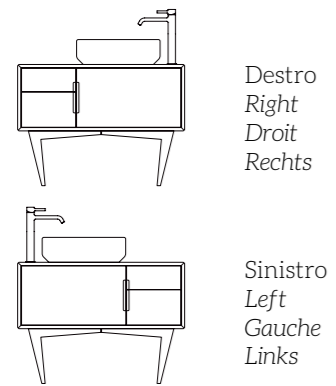

Mignon | 70 cm

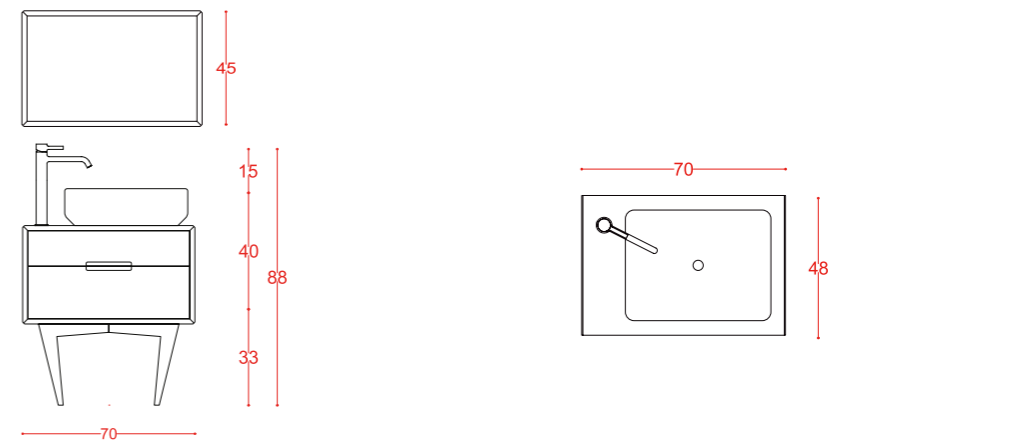
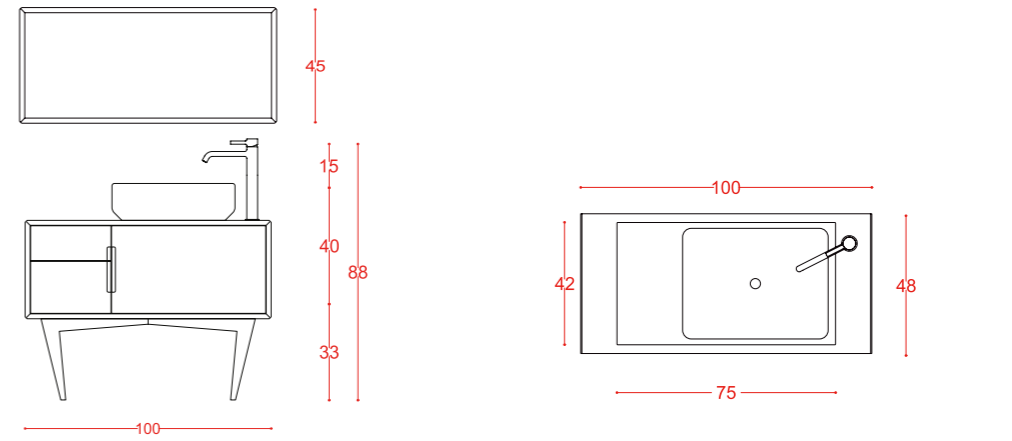
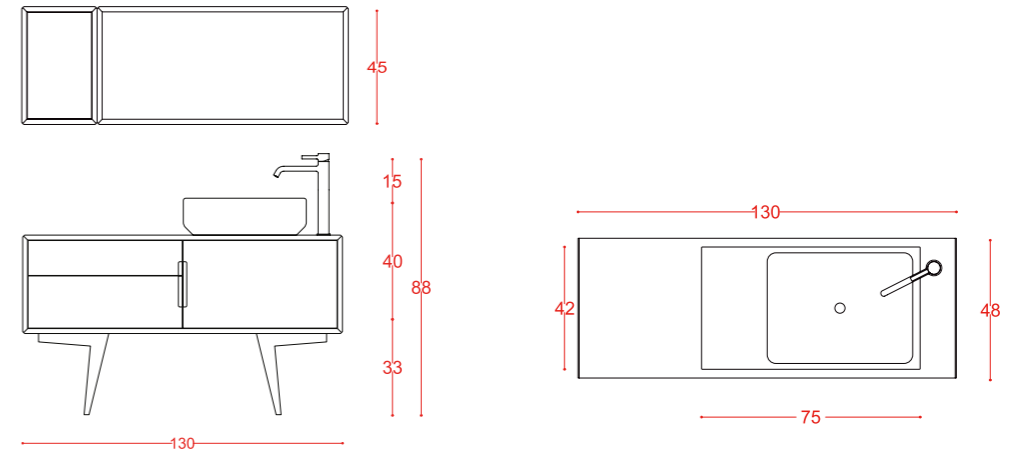



La preziosa artigianalità del taglio a 45 gradi.
The precious craftsmanship of the 45 degree cut.
L'art précieux de la coupe à 45 degrés.
Die wertvolle Handwerkskunst des 45-Grad-Schnitts.



La naturale eleganza del bambù.
The natural elegance of bamboo.
L'élégance naturelle du bambou.
Die natürliche Eleganz des Bambus.



L'installazione è sospesa, l'uso dei caratteristici piedi decorativi è a discrezione del cliente.
The installation is suspended, the use of the characteristic decorative feet is at the discretion of the customer.
Le meuble est suspendu, l'utilisation des pieds décoratifs caractéristiques est laissée à la discrétion du client.
Die Installation ist wandhängend, die Verwendung der typischen Deko-FüÙe ist eine Wahl des Kunden.





B'52
made in milano
by **STON**

Finiture scocca

body finishes | finitions du corps | Ausstattung der Schale

Bambù massello | *solid bamboo* | *bambou massiv* | *Massiver Bambus*



Caramel

Finiture frontali

fronts finishes | finitions des façades | Ausstattung der Frontseite

Laminati Abet standard | *Abet standard laminate* | *stratifié Abet standard* | *Laminati Abet Standard*



Grigio Grafite



Bleu Rada

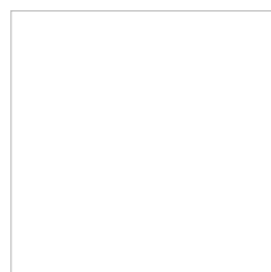

Bianco Fenix

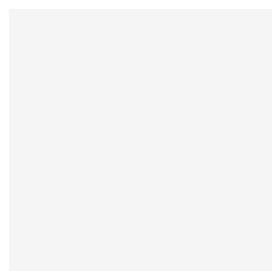

Bianco Porcellana



Grigio Tortora

Configura il tuo B'52 su:
Configure your B'52 on:
Configurez votre B'52 sur:
Konfigurieren Sie Ihren B'52 auf:

<http://www.b-52.cloud/>

Disponibili tutti gli altri ABET "COLOURS" con un sovrapprezzo.
All other ABET "COLORS" are available with a surcharge.
Tous les autres "COULEURS" ABET sont disponibles avec supplément.
Alle anderen ABET "COLOURS" sind gegen Aufpreis erhältlich.

<https://abetlaminati.com/cataloghi/colours/>

>> informazioni
tecniche

technical
data

caractéristiques
techniques

Technische
Eigenschaften

CONSUMO INDICATIVO DI STUCCO (MOSAICO)

Approximate grout consumption.
Quantité indicative de mortier.
Annähernder Verbrauch von Fugenmasse.

Collezione	Articolo	Consumo
		kg/mq kg/sqm
Enamel	Enamel 10	1,8
	Enamel mix	1,8
	Esagona 23	1,2
	Herringbone	2,0
	Esa 48	0,7
	Goccia	0,8
	Losanga	1,0
	Multiformato	1,0
	Miniform	1,3
	Blends/Esagona 15	1,6
	Blends/Esa 48	0,7
	Blends/Muretto	2,0
	Matrix	0,7
	Penny 20	1,4
Crystal 6	Crystal 6	1,6

INFORMAZIONI TECNICHE

Mosaico	GLASS	CRYSTAL	ORO	ENAMEL
ISO 10545-3 assorbimento d'acqua water absorption absorption d'eau Wasseraufnahme	nullo none nulle null	nullo none nulle null	nullo none nulle null	nullo none nulle null
ISO 10545-13 resistenza agli agenti chimici <i>(uso domestico e additivi per piscina)</i> chemical resistance <i>(domestic use and swimming pool chemicals)</i> résistance à l'attaque chimique <i>(usage domestique et additifs pour piscine)</i> Säure- und Laugenbeständigkeit <i>(gebrauch im Wohnbereich und Chemikalien für Schwimmbad)</i>	resistente resistant résistant beständig	resistente resistant résistant beständig	resistente resistant résistant beständig	resistente resistant résistant beständig
ISO 10545-9 resistenza agli sbalzi termici resistance to thermal shock résistance aux chocs thermiques Temperaturwechselbeständigkeit	resistente resistant résistant beständig	resistente resistant résistant beständig		
DIN 51094 resistenza dei colori alla luce colours' resistance to fading résistance des couleurs à la lumière Farbbeständigkeit	resistente resistant résistant beständig	resistente resistant résistant beständig	resistente resistant résistant beständig	resistente resistant résistant beständig
ISO 10545-12 resistenza al gelo frost resistance résistance au gel Frostbeständigkeit	resistente resistant résistant beständig	resistente resistant résistant beständig	resistente resistant résistant beständig	resistente resistant résistant beständig

INFORMAZIONI TECNICHE

GRES SMALTATO Bla GL	valore prescritto requested value valeur prescript anforderung	valore medio mean value moyenne mittelwert
ISO 10545-2 dimensioni e aspetto size and look of the tile dimensions et aspect du carreau Abmessungen und Aussehen der Fliese	lunghezza e larghezza spessore rettilinearità degli spigoli ortogonalità planarità	$\pm 0,6\%$ $\pm 5\%$ $\pm 0,5\%$ $\pm 0,6\%$ $\pm 0,5\%$ conforme according conforme gemaess
	aspetto	$\geq 95\%$ 100%
ISO 10545-3 assorbimento d'acqua water absorption absorption d'eau Wasseraufnahme	E $\leq 0,5\%$	conforme according conforme gemaess
ISO 10545-4 resistenza alla flessione media average bending strenght résistance à la flezzion moyenne Mittlere Biegefestigkeit	35 N/mm ² min	conforme according conforme gemaess
ISO 10545-4 sfuerzo di rottura breaking strenght force de rupture Bruchlast	spessore / thickness epaisseur / Stärke $\geq 7,5$ mm: 1.300 N min > 7,5 mm: 700 N min	conforme according conforme gemaess
ISO 10545-13 resistenza agli agenti chimici <i>(uso domestico e additivi per piscina)</i> chemical resistance <i>(domestic use and swimming pool chemicals)</i> résistance à l'attaque chimique <i>(usage domestique et additifs pour piscine)</i> Säure- und Laugenbeständigkeit <i>(gebrauch im Wohnbereich und Chemikalien für Schwimmbad)</i>	GB min.	conforme
	min. GB	according
	GB min.	conforme
	mind. GB	gemaess
ISO 10545-9 resistenza agli sbalzi termici resistance to thermal shock résistance aux chocs thermiques Temperaturwechselbeständigkeit	richiesta required requis notwendig	resistente resistant résistant beständig
ISO 10545-11 resistenza al cavillo crazing resistance résistance au tressaillage Haarrißbeständigkeit	richiesta required requis notwendig	resistente resistant résistant beständig
ISO 10545-14 resistenza alle macchie stain resistance résistance au tâches Fleckenunempfindlichkeit	Classe 3 min. min. Class 3 Classe 3 min. mind. Klasse 3	resistente resistant résistant beständig

INFORMAZIONI TECNICHE

GRES Bla UGL	valore prescritto requested value valeur prescript anforderung	valore medio mean value moyenne mittelwert
ISO 10545-2 dimensioni e aspetto size and look of the tile dimensions et aspect du carreau Abmessungen und Aussehen der Fliese	lunghezza e larghezza spessore rettilinearità degli spigoli ortogonalità planarità	$\pm 0,6\%$ $\pm 5\%$ $\pm 0,5\%$ $\pm 0,6\%$ $\pm 0,5\%$ conforme according conforme gemaess
	aspetto	$\geq 95\%$ 100%
ISO 10545-3 assorbimento d'acqua water absorption absorption d'eau Wasseraufnahme	E $\leq 0,5\%$	conforme according conforme gemaess
ISO 10545-4 resistenza alla flessione media average bending strenght résistance à la flezzion moyenne Mittlere Biegefestigkeit	35 N/mm ² min	conforme according conforme gemaess
ISO 10545-4 sfuerzo di rottura breaking strenght force de rupture Bruchlast	spessore / thickness epaisseur / Stärke $\geq 7,5$ mm: 1.300 N min > 7,5 mm: 700 N min	conforme according conforme gemaess
ISO 10545-13 resistenza agli agenti chimici <i>(uso domestico e additivi per piscina)</i> chemical resistance <i>(domestic use and swimming pool chemicals)</i> résistance à l'attaque chimique <i>(usage domestique et additifs pour piscine)</i> Säure- und Laugenbeständigkeit <i>(gebrauch im Wohnbereich und Chemikalien für Schwimmbad)</i>	UB min.	conforme
	min. UB	according
	UB min.	conforme
	mind. UB	gemaess
ISO 10545-9 resistenza agli sbalzi termici resistance to thermal shock résistance aux chocs thermiques Temperaturwechselbeständigkeit	richiesta required requis notwendig	resistente resistant résistant beständig
ISO 10545-11 resistenza al cavillo crazing resistance résistance au tressaillage Haarrißbeständigkeit	richiesta required requis notwendig	resistente resistant résistant beständig
ISO 10545-14 resistenza alle macchie stain resistance résistance au tâches Fleckenunempfindlichkeit	Classe 3 min. min. Class 3 Classe 3 min. mind. Klasse 3	resistente resistant résistant beständig

CONDIZIONI GENERALI DI VENDITA

Normativa Contrattuale, Oggetto della Fornitura, Conferma d'Ordine e Approvazione

Le presenti condizioni generali di vendita, salvo eventuali modificazioni concordate per iscritto, regolano tutti i contratti di vendita fra STON e gli acquirenti. Le forniture comprenderanno solamente ciò che è specificato nelle nostre conferme d'ordine o in altre comunicazioni scritte provenienti dalla nostra sede. Gli ordini assunti dai nostri Agenti, anche se sottoscritti dagli stessi, sono per noi impegnativi soltanto dopo la nostra approvazione tramite conferma d'ordine o altre comunicazioni scritte provenienti dalla nostra sede. In caso di difformità fra gli intendimenti iniziali e la nostra conferma d'ordine sarà valida quest'ultima se l'acquirente non avrà dato tempestiva comunicazione scritta entro dieci (10) giorni dal ricevimento della conferma d'ordine. Con la trasmissione dell'ordine l'Acquirente accetta i Termini e Condizioni di Vendita. Qualsiasi altro termine o condizione che sia eventualmente indicato dall'Acquirente nel suo ordine di acquisto non avrà alcun effetto, se non espressamente approvato da STON.

L'Acquirente deve presentare l'ordine di acquisto a STON per iscritto, indicando i seguenti dati minimi:

- dati identificativi dell'articolo;
- quantità dell'articolo;
- data di consegna richiesta;
- indirizzo di consegna e istruzioni per la spedizione.

Le dimensioni degli articoli e i dati di confezionamento indicati sui cataloghi e listini sono indicativi e possono subire variazioni. STON si riserva il diritto di accettare in tutto o in parte, compatibilmente alla disponibilità degli articoli, gli ordini degli Acquirenti.

Resa e Consegna

La resa del materiale deve intendersi sempre con la clausola franco nostro deposito di Sassuolo, salvo diversi accordi scritti. La merce, anche se venduta "Franco destino" viaggia a rischio e pericolo dell'acquirente ed ogni responsabilità di STON relativa a rotture, ammanchi, manomissioni, distruzione e furto del materiale, cessa con la consegna al vettore, al quale l'Acquirente, effettuate le opportune verifiche, dovrà rivolgersi per eventuali reclami.

Termini di consegna

I termini di consegna hanno carattere indicativo: eventuali ritardi nelle consegne, interruzioni, sospensioni totali o parziali delle forniture non daranno diritto ad indennizzi o risarcimenti danni.

Contestazioni

La garanzia della merce è limitata al solo materiale di prima scelta, con una tolleranza del cinque per cento (5%) circa; ogni garanzia rimane esclusa espressamente per tutta la merce di scelta commerciale.

Le differenze di tonalità non possono essere denunciate come vizio del materiale. Eventuali reclami in merito alla qualità, tipo del materiale, dovranno pervenirci entro trenta (30) giorni dalla data di consegna. L'Acquirente s'impegna a tenere a disposizione le partite contestate così da consentire il controllo dei difetti denunciati. In ogni caso la posa in opera del materiale esonera STON da qualsiasi responsabilità. Per nessuna ragione l'Acquirente potrà restituire materiale senza espressa preventiva autorizzazione scritta da parte di STON. Eventuali vizi o difetti di qualità della merce, ove siano denunciati nei termini di legge ed accertati o riconosciuti, danno diritto solamente alla sostituzione dei materiali difettosi, a condizione della preventiva restituzione delle merci contestate e su autorizzazione scritta dell'operazione di resa, restando tassativamente rinunciati ed esclusi così la risoluzione del contratto come qualsiasi risarcimento danni. Tutte i reclami sui materiali devono essere fatti seguendo l'apposita procedura:

- trasmissione per iscritto [indirizzo di posta elettronica: customer.service@stonitalia.it; indirizzo di posta tradizionale: STON srl, Customer Service - Via Bologna, 6 – 19020 Follo (SP)], entro trenta (30) giorni dalla consegna del materiale e comunque non oltre i termini della garanzia, di comunicazione corredata da riferimento di acquisto e immagini del materiale.

Garanzia limitata

STON garantisce i propri prodotti per due (2) anni dalla data di vendita. Tale garanzia non copre i difetti o danni derivanti dall'uso e dalla conservazione impropri o negligenti, dall'esposizione ad agenti chimici, fisici ed atmosferici, alla grandine, dall'impatto con altri oggetti. È responsabilità dell'Acquirente consultare tecnici specializzati per istruzioni e raccomandazioni di posa. STON non si assume nessuna responsabilità sull'installazione dei prodotti.

Il colore delle tessere di mosaico non è mai perfettamente uniforme né omogeneo, le piccole scalfitture presenti sono caratteristica del processo di produzione prodotto, pertanto non possono essere oggetto di contestazione e STON non si assumerà gli oneri per la sostituzione. STON declina qualunque responsabilità relativa a mutazioni dei colori del mosaico causate da agenti esterni

Modifiche agli articoli

STON si riserva il diritto di cessare o modificare la produzione degli articoli, senza doverne dare preavviso agli Acquirenti.

Rimborso/sostituzione

Gli articoli per i quali STON concorda la sostituzione o il rimborso, devono essere restituiti, salvo diversa indicazione da parte di STON stessa, nel loro imballo, integri, in forma identica a quella in cui sono stati consegnati.

Prezzi

I prezzi indicati sui nostri listini si intendono sempre franco nostro deposito di Sassuolo. La pubblicazione di ogni nuovo listino annulla e sostituisce quello precedente. I prezzi degli ordinativi confermati con listino precedente a quello in vigore al momento della consegna, saranno adeguati previa nostra comunicazione.

È facoltà di STON variare i prezzi dei prodotti in qualsiasi momento.

Pagamento

Il luogo di pagamento è fissato presso la sede legale di STON. L'emissione di tratte o l'accettazione di portafoglio pagabile su altre piazze, non comportano deroga a questa clausola salvo diverso mandato scritto per riscossione. Il ritardo del pagamento anche parziale delle nostre fatture, oltre la pattuita scadenza, dà luogo all'immediata decorrenza degli interessi di mora calcolati sulla base del "Prime Rate" aumentato di 6 punti percentuale. Nel caso in cui l'Acquirente dovesse venir meno agli obblighi assunti, dovrà farsi carico di tutti i costi relativi alle procedure per il recupero dei crediti.

Nel caso di ordini personalizzati, STON potrà richiedere il versamento di un acconto al momento dell'ordine e del saldo ad avviso merce pronta o, in alternativa, direttamente il saldo all'ordine.

Nel caso in cui l'Acquirente abbia insoluti in essere, STON si riserva la facoltà di sospendere le spedizioni fino al totale pagamento dei sospesi e di chiedere pagamento anticipato per i nuovi ordini.

Riservato dominio

Il materiale resta di nostra proprietà fino al pagamento integrale della fattura relativa. I rischi riguardanti tale merce sono trasferiti all'acquirente dal momento della presa in consegna.

Foro competente

Per qualsiasi controversia sarà esclusivamente competente il Foro di La Spezia.

TERM AND CONDITIONS OF SALE

Contractual regulations, subject of supply and acknowledgement of order

These general sales conditions, save any modification or variations agreed upon in writing, govern all sales contracts between STON and the purchaser. The supply includes only the materials, and quantities specified in our acknowledgement of order or in other written communication sent by us. The order, made and signed by our agents, will be binding for us only upon our written confirmation or other written communication sent by us. Should there be any difference in the single items in our acknowledgement or order with respect to the agreements or orders, the buyer who has not made a claim in written ten days of receiving the acknowledgement shall be obliged to accept the acknowledgements as it is. Purchaser's signature of a purchase order shall be deemed acceptance of these Terms and Conditions. Any other terms or conditions which may at any time be indicated in Purchaser's order shall have no effect, if not expressly approved by STON.

Purchaser shall submit purchase orders to STON in writing, stating at minimum:

- identification of the product ordered;
- quantity of product;
- requested delivery date;
- shipping address and shipping instructions.

The dimensions of the products as well the packaging data as published on the catalogues and price lists are estimates only and can change.

Any order by the Purchaser may be accepted by STON in whole or in part.

Delivery

The terms of delivery is Ex Works Sassuolo, save any variations agreed upon in writing. The goods, even if sent freight paid or free delivered to the buyer's premises, travel at the risk and responsibility of the buyer, and all STON's responsibility regarding to shortage, breaking, damaging, tampering, destruction and theft of the materials ceases upon delivery of goods to the carrier. After the buyer has inspected the goods, any claims should be made to the carrier. After the buyer has inspected the goods, any claims should be made to the carrier.

Terms of delivery

The delivery date established must be mutually acceptable approximate; should any events occur delay, suspension, interruption, in whole or in part, of the deliveries, any indemnity or compensations in excluded.

Guarantee

Our guarantee is limited to first choice material, with a tolerance of approximately 5% (five percent). Any guarantee against defects is thus expressly excluded for second or third choice or stock material. Any difference in colour shades cannot be considered as material defects. Any claims must be, on pain of forfeiture, in written, sent to our registered office in Sarzana (La Spezia) within thirty (30) days from the delivery date, and the goods must be at STON disposal for checking defects made. Once the material is laid, any claim for defects either obvious or hidden is no longer valid. The buyer cannot send back the materials without authorization in written. In any case, our guarantee only includes the replacements of materials found to be defective, once it is sent back, with the exclusion of any further or different obligation. Every claim on defective STON products shall be submitted following the procedure:

- notify STON in written [e-mail: customer.service@stonitalia.it; address: STON srl, Customer Service - Via Bologna, 6 – 19020 Follo (SP)], within thirty (30) from the delivery, but no later than the warranty period, of a communication equipped with the purchase data and pictures of the defective material.

Limitations

STON warrants its products for two (2) years from the Purchase. This warranty shall not apply to defects or damage caused by misuse, abuse, neglect or improper handling or storage, by weather, chemicals and physical agents; by hail or impact of foreign objects. It is in the Purchaser's responsibility to consult a specialist for instructions and recommendations on procedures, tools and materials to be used in the installation of the products. STON assumes no responsibility for the mosaic installation. Slight shades differences, small scratches and pinholes are distinctive from the manufacturing process and cannot be considered flaws. STON does not warrant nor shall replace these chips. STON shall have no liability for changes in colour, shade or hue of the mosaic caused by stains or contamination or resulting from outside sources.

Changes in the products

STON reserves the right to discontinue or modify its products, without notice to a Purchaser.

Refund/replacement

The Products for which STON agrees the replacement or the refund, shall be returned to STON, unless otherwise specified by STON, in their packaging, intact, identical to the material delivered.

Prices

The prices indicated on our price list are free our warehouse in Sassuolo. All new price list publications replaces any previous price list. The prices regarding to existing order, confirmed with previous price list could be modified upon in written.

Price list could be modified at any time upon STON's written confirmation.

Payment

Payment is to be remitted to STON's register office in Sarzana (La Spezia). Even if bills of exchange or bank drafts are issued, any variation to the aforementioned shall be valid only if approved by us in writing. Delayed payment, even if only partial, of our invoices beyond the stipulated due date, shall entitle us to the immediate charge of interest on arrears in the order of official rate increased by six (6) points. In the event Purchaser shall default in its obligations hereunder, Purchaser shall be liable for STON's costs of collection, including attorney's fees, disbursements and court costs.

If the customer has a balance due on account, STON reserves the right to suspend shipment until all outstanding balances prior to delivery.

Retention of title

In the event the payment, by contractual agreement, is to be remitted, in whole or in part, after delivery of the goods, the products delivered remain our property until complete payment of the total amount due is made.

Competent court

For any other dispute will be referred to La Spezia (Italy) court.

CONDITIONS GÉNÉRALES DE VENTE

Réglementation du contrat, objet de la fourniture, confirmation et acceptation de la commande.

Les présentes conditions générales de vente, hormis d'éventuelles modifications écrites, réglementent tous les contrats de vente entre STON et les acheteurs. Les fournitures comprendront seulement ce qui est indiqué sur la confirmation de la commande ou autre communication écrites par notre société. Les commandes conclues directement par nos Représentants ne seront valables seulement qu'après notre confirmation de la commande ou autre communication écrite par notre société.

En cas de différences entre la demande initiale de l'acheteur et notre confirmation de la commande, cette dernière sera valable si l'acheteur n'aura pas fait parvenir une communication écrite sous 10 jours à partir de la réception de la confirmation de la commande. Dès que l'acheteur reçoit la confirmation de la commande, il accepte les Conditions Générales de Vente. Toute autre condition éventuellement indiquée par l'Acheteur dans son bon de commande ne sera pas acceptée sauf si expressément autorisée par STON. L'Acheteur doit faire parvenir le bon de commande par écrit, en indiquant au minimum les informations suivantes:

- informations indicatives du produit;
- quantité du produit;
- date de livraison souhaitée;
- adresse de livraison et instruction pour l'expédition.

Les dimensions et les informations relatives au conditionnement des produits indiquées sur le catalogue sont purement indicatives et elles peuvent subir des variations.

STON se réserve le droit d'accepter entièrement ou partiellement, selon la disponibilité des produits, les commandes des Acheteurs.

Livraison

La livraison de la marchandise est toujours effectuée franco notre dépôt à Sassuolo – Italie, sauf autres accords écrits. La marchandise, même si la livraison est effectuée en port payé, voyage au risque et péril de l'acheteur et toute responsabilité de STON relative à cassures, manques, altérations, destruction et vol de la marchandise cesse à partir du chargement par le transitaire auquel l'Acheteur, après avoir fait toutes les vérifications nécessaires, devra s'adresser pour d'éventuelles réclamations.

Délais de livraison

Les délais de livraison sont purement indicatifs: d'éventuels retards de livraison, interruptions, suspensions totales ou partielles des fournitures ne donneront droit à aucune indemnisation.

Réclamations.

La garantie du matériel est limitée uniquement au matériel de premier choix avec une tolérance d'environ 5%; toute garantie est expressément exclue pour toute la marchandise de choix commercial.

Les variations de tonalités de la marchandise sont des caractéristiques du produit et elles ne peuvent pas être considérées comme des défauts. Les éventuelles réclamations concernant la qualité et le type de matériel devront nous parvenir sous 30 jours à partir de la date de la livraison. L'Acheteur s'engage à tenir à disposition la marchandise contestée afin de pouvoir contrôler les défauts dénoncés. Dans tous les cas, la pose du matériel exempte STON de toute responsabilité. Pour aucune raison, l'acheteur pourra restituer la marchandise sans l'autorisation écrite de la part de STON. D'éventuels imperfections ou défauts de qualité de la marchandise, lorsqu'ils sont dénoncés conformément à la loi et vérifiés ou acceptés, donnent droit seulement à la substitution de la marchandise défectueuse à condition que la marchandise contestée soit préalablement restituée après notre autorisation écrite : la résolution du contrat ainsi que tout dédommagement restent impérativement exclus. Toutes les contestations des matériels doivent être faites en suivant la procédure ci-dessous :

- communication par écrit [adresse électronique : customer.service@stonitalia.it; adresse postale: STON srl, Customer Service – Via Bologna 6 – 19020 Follo (SP)] sous 30 jours à partir de la date de la livraison du matériel et pendant la période de la garantie, de la description et des photos de la marchandise.

Tarifs

Les prix indiqués dans notre tarif s'entendent toujours franco notre dépôt Sassuolo. La publication de chaque nouveau tarif annule et remplace le précédent. Les prix des commandes confirmés avec le tarif précédent à celui en vigueur au moment de la livraison seront ajustés après notre communication. Le producteur peut changer à tout moment le prix des produits.

Garantie limitée

STON garantie ses produits pour une durée de 2 ans à compter de la date de vente. La garantie ne s'applique pas aux dommages causés par la mauvaise utilisation et le mauvais entretien, à l'exposition à des agents chimiques, physiques et atmosphériques, à la grêle, à l'impact avec d'autres objets. L'Acheteur assume toute responsabilité relative au choix des techniciens spécialisés pour les instructions et les conseils de pose. STON n'assume aucune responsabilité pour l'installation des produits.

La couleur des tesselles de mosaïque n'est jamais parfaitement uniforme, ni homogène. Les petites ébréchures présentes sont des caractéristiques du processus de production du produit, donc elles ne peuvent pas donner lieu à une réclamation de la part de l'Acheteur et STON ne prendra pas en charge les frais pour la substitution.

STON n'assume aucune responsabilité relative aux changements des couleurs de la mosaïque causés par des agents extérieurs.

Modifications des produits

STON se réserve le droit de cesser ou de modifier la production des articles sans préavis.

Remboursement/substitution

Les articles pour lesquelles STON accepte la substitution ou le remboursement doivent être retournés, sauf toute autre information de la part de STON, intacts dans leurs emballages originaux.

Prix

Les prix indiqués dans notre tarif s'entendent toujours franco notre dépôt à Sassuolo – Italie La publication de chaque nouveau tarif annule et remplace le précédent. Les marchandises seront facturées aux conditions de tarif en vigueur au moment de la date de la fourniture indépendamment du prix auquel elles auraient été confirmées, après notre communication par écrit.

STON se réserve la possibilité de modifier les prix à tout moment et sans préavis.

Paiement

Les paiements doivent être effectués à notre siège. Le défaut de paiement total ou partiel, à l'échéance figurant sur la facture, des marchandises livrées entraîne l'application d'un intérêt de retard calculé sur la base du Prime Rate avec une augmentation de 6%.

Si l'Acheteur ne respecte pas ses engagements, tous les frais relatifs aux recouvrements des créances sont à sa charge.

En cas de commandes personnalisées, STON pourra demander le paiement d'un acompte au moment de la commande et du solde au moment où la marchandise est prête ou bien directement le paiement total de la commande.

Au cas où l'Acheteur a des factures impayées, STON se réserve le droit de suspendre les livraisons jusqu'au moment où toutes les factures seront payées et de demander le paiement anticipé d'éventuelles nouvelles commandes.

Réserve de propriété

STON se réserve la propriété des biens vendus jusqu'au paiement complet de la facture. Les risques concernant cette marchandise sont transférés à l'acheteur à partir de la livraison.

Loi applicable et compétence

Le tribunal compétent en cas de litige sera exclusivement celui de La Spezia – Italie.

VERKAUFSBEDINGUNGEN

Vertragsrecht, Gegenstand der Lieferung, Auftragsbestätigung

Diese allgemeinen Verkaufsbedingen, außer evtl. schriftlich vereinbarte Änderungen, regeln alle Kaufverträge zwischen STON und dem Käufer. Die Lieferungen beinhalten nur daß, was in unseren Auftragsbestätigungen oder in anderen Kommunikationen unsererseits geschrieben steht. Aufträge, welche uns von unseren Agenten übermittelt und abgezeichnet werden, haben erst Gültigkeit nach unserer Auftragsbestätigung oder nach anderer schriftlicher Mitteilung. Im Falle von Abweichungen zwischen Bestellung und unserer Auftragsbestätigung, gilt letztere, wenn der Kunde nicht innerhalb von 10 Tagen eine schriftliche Änderung übermittelt. Mit der Bestellung akzeptiert der Käufer die allgemeinen Geschäftsbedingungen. Jegliche andere Konditionen, welche vom Käufer in seinem Auftrag aufgeführt werden, haben erst nach Genehmigung von STON Wirksamkeit. Der Käufer muß die Bestellung schriftlich an STON übermitteln und mit folgenden Angaben:

- Identifikationsdaten des Artikels
- Menge des Artikels
- gewünschter Liefertermin
- Lieferadresse und Versandanweisungen

Die Dimensionen der Artikel und die Verpackungsdaten, welche im Katalog und in den Preislisten zu finden sind, sind indikativ und können variieren.

STON behält sich das Recht vor, je nach Verfügbarkeit der Artikel, den Auftrag vollständig oder teilweise zu akzeptieren.

Lieferung

Die Lieferung versteht sich immer "ab Werk" bis zu unserem Sammelager in Sassuolo, außer evtl. anderen schriftlichen Vereinbarungen. Auf dem Frachtweg (frachtfrei oder mit Berechnung) übernimmt der Käufer die Verantwortung der Ware. Unsere Verantwortung, was Brüche, Beschädigungen, Zerstörung und Diebstahl betrifft, verfällt in dem Moment, wo die Ware der Spedition übergeben wird. Für Beanstandungen muß sich der Käufer an die Spedition wenden.

Lieferzeit

Die Lieferzeit ist als annähernd zu betrachten: Jegliche Lieferverzögerung, Unterbrechung, vollständiger oder teilweise Ausfall der Lieferung geben kein Recht auf Entschädigung oder Schadensersatz.

Reklamationen

Unsere Garantie beschränkt sich auf die Ware 1. Wahl; mit einer Toleranz von etwa 5%; die Garantie gegen Defekte schließt Ware 2. oder 3. Wahl aus. Eine Differenz in der Tonalität gilt nicht als Defekt. Jegliche Reklamationen bzgl. der Produktqualität müssen uns von innerhalb 30 Tagen nach der Lieferung schriftlich übermittelt werden; der Käufer verpflichtet sich, die Ware uns für eventuelle Überprüfungen zur Verfügung zu stellen. Bereits verlegtes Material entbindet STON von jeglicher Verantwortung. Die reklamierte Ware kann nur nach unserer schriftlichen Genehmigung zurückgeschickt werden. Unsere Garantie beinhaltet das Auswechseln des defekten Materials (nach Zurücksendung) ohne jegliche weitere Verpflichtungen. Alle Beanstandungen müssen wie folgt abgewickelt werden:

- schriftliche Übermittlung [Mailadresse: customer.service@stonitalia.it; Postversand an: STON srl, Customer Service – Via Bologna, 6 – 19020 Follo (SP)], innerhalb von 30 Tagen nach Erhalt der Ware und nicht über die Garantiebestimmungen hinaus, eines Berichtes mit Bezugnahme auf das Material und Fotos.

Begrenzte Garantie

STON garantiert seine Ware für 2 Jahre nach Verkaufsdatum. Diese Garantie gilt nicht auf Defekte oder Schäden, welche durch Nutzung, unsachgemäße Haltung, durch Aussetzung der Ware auf chemische, physikalische und atmosphärische Einflüsse, auf Hagel, oder durch Aufprall mit anderen Objekten zurückzuführen ist. Es ist Verantwortung des Käufers, sich von Technikern bezüglich der Verlegung beraten zu lassen. STON übernimmt keine Verantwortung darüber, was die Verlegung des Materials betrifft.

Die Farbe der einzelnen Mosaiksteinchen ist nie uniform und beständig, kleine Furchen sind charakteristische Eigenschaften der Produktion und sind keine Grundlage für eine Reklamation, STON übernimmt nicht die Kosten für die Auswechslung. STON übernimmt keine Verantwortung für jegliche Veränderung der Farbe der Mosaiksteinchen, welche auf äußere Einflüsse zurückzuführen sind.

Veränderung der Artikel

STON kann die Produktion der Artikel einstellen oder verändern ohne vorherige Ankündigung an die Käufer.

Geldrückerstattung/Auswechslung der Ware

Die Artikel, für welche STON eine Geldrückerstattung oder Auswechslung genehmigt hat, müssen, soweit nicht anders von STON mitgeteilt, in der Originalverpackung, in gutem Zustand, zurückgeschickt werden.

Preise

Die Preise unserer Preisliste verstehen sich "frei Sammelager" in Sassuolo. Die Veröffentlichung einer neuen Preisliste storniert und ersetzt die vorherige. Auftragsbestätigungen mit nicht mehr aktuellen Preisen am Tag der Auslieferung, können ausdrücklich schriftlich von uns geändert werden. Die Preisliste kann von STON zu jedem Zeitpunkt geändert werden. Die Preise unserer Preisliste verstehen sich "frei Sammelager" in Sassuolo. Die Veröffentlichung einer neuen Preisliste storniert und ersetzt die vorherige. Auftragsbestätigungen mit nicht mehr aktuellen Preisen am Tag der Auslieferung, können ausdrücklich schriftlich von uns geändert werden. Die Preisliste kann von STON zu jedem Zeitpunkt geändert werden.

Bezahlung

Zahlungen werden im Geschäftssitz STON beglichen. Dies gilt auch für Banküberweisungen; andere Vereinbarungen brauchen eine schriftliche Vollmacht. Ein Zahlungsverzug über den vereinbarten Zahlungstermin – wenn auch nur teilweise –, führt zur unmittelbaren Wirkung von Verzugszinsen auf der Grundlage des Leitzins berechnet; erhöht um 6 Prozentpunkte. Im Falle dafür, daß der Käufer seinen Verpflichtungen nicht nachgeht, wird dieser für alle Kosten die damit in Zusammenhang stehen, verantwortlich gemacht.

Für individuelle Aufträge kann STON eine Anzahlung bei Auftragseingang erfragen und den Restbetrag bei Bereitstellung der Ware oder aber direkt den Gesamtbetrag bei Bestellung.

Sollte der Käufer nicht beglichene Positionen aufweisen, kann STON die Lieferungen bis zur kompletten Behebung einstellen und Vorabkasse für neue Aufträge fordern.

Eigentumsvorbehalt

Das Material bleibt unser Eigentum bis zur vollständigen Bezahlung der Rechnung. Ab dem Moment der Warenübergabe, alle Risiken im Zusammenhang mit der Ware, gehen auf den Käufer über.

Schlichtung

Für jegliche andere Kontroversen gilt der Gerichtsstand La Spezia (Italien).

B

B'52 Grand	66
B'52 Medi	66
B'52 Mignon	66

E

Enamel Esa 48 Navy	8
Enamel Esa 48 Nude	8
Enamel Esa 48 Forest	8
Enamel Esa 48 Tan	8
Enamel Esa 48 Blush	9
Enamel Esa 23 Navy	12
Enamel Esa 23 Nude	12
Enamel Esa 23 Forest	12
Enamel Esa 23 Tan	12
Enamel Esa 23 Blush	13
Enamel Esa 23 Salvia	13
Enamel Esa 23 Carta da Zucchero	13
Enamel Esa 23 Bubblegum	13
Enamel Penny 20 Navy	14
Enamel Penny 20 Forest	14
Enamel Penny 20 Nude	14
Enamel Penny 20 Tan	14
Enamel Penny 20 Blush	15
Enamel Penny 20 Carta da Zucchero	15
Enamel Penny 20 Salvia	15
Enamel Penny 20 Borgogna	16
Enamel Penny 20 Bubblegum	16
Enamel Penny 20 Petrolio	16
Enamel Penny 20 Senape	16
Enamel Penny 20 Pure	17
Enamel Penny 20 Graphite	17
Enamel Penny 20 Juta	17
Enamel Penny 20 Saddle	17
Enamel Matrix Navy	20
Enamel Matrix Forest	20
Enamel Matrix Nude	20
Enamel Matrix Tan	20
Enamel Matrix Blush	21
Enamel Matrix Carta da Zucchero	21
Enamel Matrix Salvia	21
Enamel Matrix Borgogna	22
Enamel Matrix Bubblegum	22
Enamel Matrix Petrolio	22
Enamel Matrix Senape	22
Enamel Matrix Pure	23
Enamel Matrix Graphite	23
Enamel Matrix Juta	23

Enamel Matrix Saddle	23
Enamel Herringbone Navy	26
Enamel Herringbone Forest	26
Enamel Herringbone Nude	26
Enamel Herringbone Tan	26
Enamel Herringbone Blush	27

F

Follow Quadro Biscotto Plain	51
------------------------------	----

M

Muralia Jungle Green	62
Muralia Jungle Terracotta	63
Muralia Tropical Multicolor Dark	58
Muralia Tropical Multicolor Light	59
Muralia Tropical Terracotta Dark	56
Muralia Tropical Terracotta Light	57

P

P-túa Blush	54
P-túa Forest	54
P-túa Navy	54
P-túa Nude	54
P-túa Tan	54

T

Thin Tropical Terracotta Dark	38
Thin Tropical Terracotta Light	39
Thin Tropical Multicolor Dark	42
Thin Tropical Multicolor Light	43
Thin Jungle Green	46
Thin Jungle Terracotta	47

Ston s.r.l.: tutti i diritti riservati.

Ogni riproduzione totale o parziale del presente catalogo, sia di testo che di immagine, è vietata e sarà perseguita a termini di legge.

La riproduzione dei colori è approssimativa.

Le tabelle con i dati riferiti ai contenuti per scatole e ai pesi degli imballi sono aggiornate al momento della stampa del catalogo, pertanto i dati elencati possono subire variazioni.

Ston s.r.l.: all rights reserved.

Total or partial reproduction of text or illustrations of this catalogue is prohibited and is subject to legal sanctions.

Colour reproduction is approximate.

All tables reporting data regarding the content per box and weight of packaging units are updated to the time of the catalogue printing. Therefore the relevant data may be subject to variations.

Ston s.r.l.: tous droits réservés.

Toute reproduction totale ou partielle du contenu, textes et images, du présent catalogue est interdite, et constituerait une contrefaçon sanctionnée par la loi. Reproduction couleurs approximative.

Les tables avec les données concernant le contenu par colis et le poids des emballages sont ajournés au moment où le catalogue est imprimé, c'est pourquoi les données peuvent subir des variations.

Ston s.r.l.: alle Rechte vorbehalten.

Der vollständige oder auszugsweise Nachdruck des Inhaltes dieses Katalog in Schrift und Bild ist verboten und wird nach Maßgabe des Gesetzes geahndet.

Farbdruckwiedergabe Unverbindlich.

Die in den Tabellen enthaltenen Daten in bezug auf den Inhalt pro Karton und das Gewicht der Verpackungen werden zum Zeitpunkt des Katalogs aktualisiert. Von daher können die in den Tabellen aufgeführten Daten Änderungen unterliegen.

copyright 2020

art direction: ston srl

stampa: seven seas, repubblica di san marino

Ceramica & Mosaici
STON®

STON srl

Via Bologna, 6

19020 - Follo (SP), Italia

tel: (+39) 0187 632455

fax: (+39) 0187 933504

info@stonitalia.it

www.stonitalia.it

STON srl

via Bologna, 6
19020 - Follo (SP)
Italy

tel. +39 0187 632455
fax. +39 0187 933504

www.stonitalia.it
info@stonitalia.it