

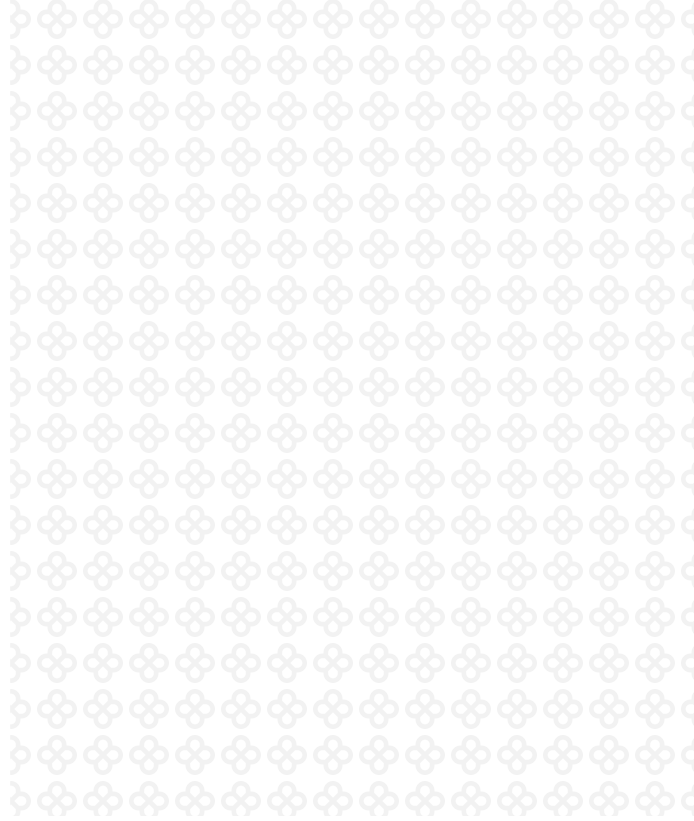

MARBLE & ONYX
COLLECTION

ONICE REALE &



**Tagina**
ITALY'S BEST SURFACES

ONICE
REALE
NATURAL
JEWELS

ONICE REALE rende tributo a una rara varietà di Onice Persiano: un profondo color smeraldo, reso esclusivo dalla varietà di sfumature e dal caratteristico dégradé di toni di colore, dal grigio al bianco, dal verde al bruno.

La collezione, proposta in 6 varianti cromatiche, viene esaltata dall'altissimo valore di gloss portato in dote dall'utilizzo di graniglie, e ulteriormente valorizzato da un'ampia gamma di formati, tra cui il 120x280 cm e lo scenografico 160x320 cm.

ONICE REALE pays homage to a rare variety of Persian Onyx; with its deep emerald tones and the exclusiveness note lent by the differing intensity of the shading and the characteristic use of colour tones ranging from grey to white, green to brown. The collection, which is available in six colour options, is enhanced by the high-gloss finish created by granular glazes and rendered even more appealing by the wide range of sizes, including the 120x280 cm slab and the stunning 160x320 cm slab.

ONICE REALE rend hommage à une variété rare d'Onyx Persan : une couleur émeraude profonde, rendue exclusive par la variété de nuances et la caractéristique dégradé des tons de couleur, du gris au blanc, du vert au brun. La collection, disponible en 6 variantes de couleurs, est enrichie par la très haute valeur de brillance due l'utilisation de grenailles, et ultérieurement valorisée par une large gamme de tailles, dont le 120x280 cm et le spectaculaire 160x320 cm.

ONICE REALE würdigt eine seltene Sorte persischen Onyx: eine tiefe smaragdgrüne Farbe, die durch die Vielfalt der Nuancen und der charakteristischen Abstufung der Farbtöne von Grau bis Weiß, von Grün bis Braun exklusiv wird. Die in 6 Farbvarianten angebotene Kollektion wird durch den sehr hohen Glanzwert hervorgehoben, der durch die Verwendung von Kieselsteinen entsteht, und durch eine Vielzahl von Formaten, darunter 120x280 cm und die spektakulären 160x320 cm, zusätzlich zur Geltung gebracht.

44 Formati. Codici. Imballi
 Sizes. Codes. Package
 Formats. Codes. Emballage
 Formate. Artikelnummer. Verpackung

46 Pezzi speciali: massima cura per ogni dettaglio.
 Special pieces: the utmost care in every detail.
 Pièces spéciales : le soin maximal dans le moindre détail.
 Spezialteile: maximale Sorgfalt in jedem Detail.

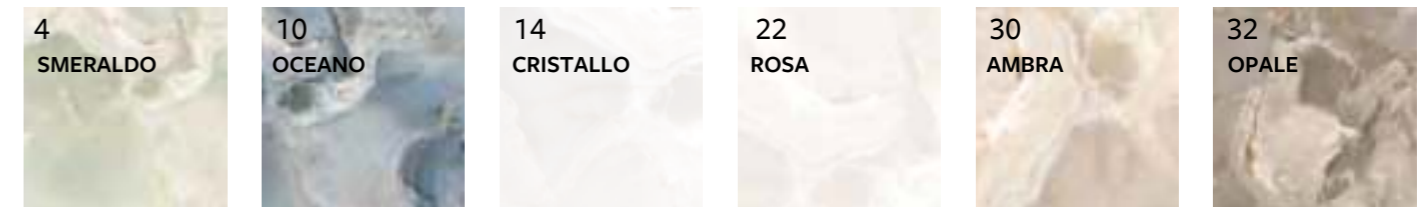

Lastre in gres porcellanato pressate a secco.
 Dry-pressed porcelain stoneware slabs.
 Dalles en grès cérame pressées à sec.
 Trocken gepresste Platten aus Feinsteinzeug.

Gres porcellanato colorato in massa.
 Full-body coloured porcelain stoneware.
 Grès cérame coloré dans la masse.
 In der Masse gefärbtes Feinsteinzeug.

La



48 Soluzioni raffinate per il design contemporaneo.
 Sophisticated solutions for contemporary design.
 Des solutions raffinées pour un design contemporain.
 Raffinierte zeitgenössische Designlösungen.

50 L'eleganza delle venature passanti.
 The elegance of through-body veins.
 L'élégance des veinages de passage.
 Die Eleganz der durchlaufenden Maserung.



SMERALDO
 OCEANO
 CRISTALLO
 ROSA
 AMBRA
 OPALE

52 Suggestioni per abbinare colori e stili Tagina.
 Tips for Matching Colours and Tagina Styles.
 Conseils pour faire correspondre les couleurs et les styles Tagina.
 Tipps für die Kombination von Tagina-Farben und -Stilen.

54 Caratteristiche tecniche.
 Technical features.
 Caractéristiques techniques.
 Technische Eigenschaften.



Sensazioni di rinascita
ed equilibrio testimoni
di concreta bellezza.

SMERALDO

Sensations of rebirth and balance bear witness to tangible beauty.
Sensations de renaissance et d'équilibre en témoignage d'une beauté concrète.
Gefühle von Wiedergeburt und Ausgeglichenheit, Zeugnisse konkreter Schönheit.

RIVESTIMENTO . WALL: SMERALDO 120x280 Lucidato Ret.
PAVIMENTO . FLOOR: SMERALDO 120x280 Lucidato Ret.



Immersione totale in contesti unici e originali.

Total immersion in unique and original settings.

Immersion totale dans des contextes uniques et originaux.

Völliges Eintauchen in einzigartige und originelle Kontexte.

Dal turchese al grigio
caldo al celeste, per
atmosfera rilassanti e
coinvolgenti.

OCEANO

From turquoise to warm grey and sky blue, for relaxing and fascinating atmospheres.
Du turquoise au gris chaud en passant par le bleu ciel, pour des ambiances relaxantes et envoûtantes.
Von Türkis über warmes Grau bis hin zu Himmelblau, für entspannte und ansprechende Atmosphären.

RIVESTIMENTO - WALL: OCEANO 160x320 Lucidato Ret.
PAVIMENTO - FLOOR: OCEANO 160x320 Lucidato Ret. - Collection FULL COLOURS, MOON 160x320 Nat. Ret.

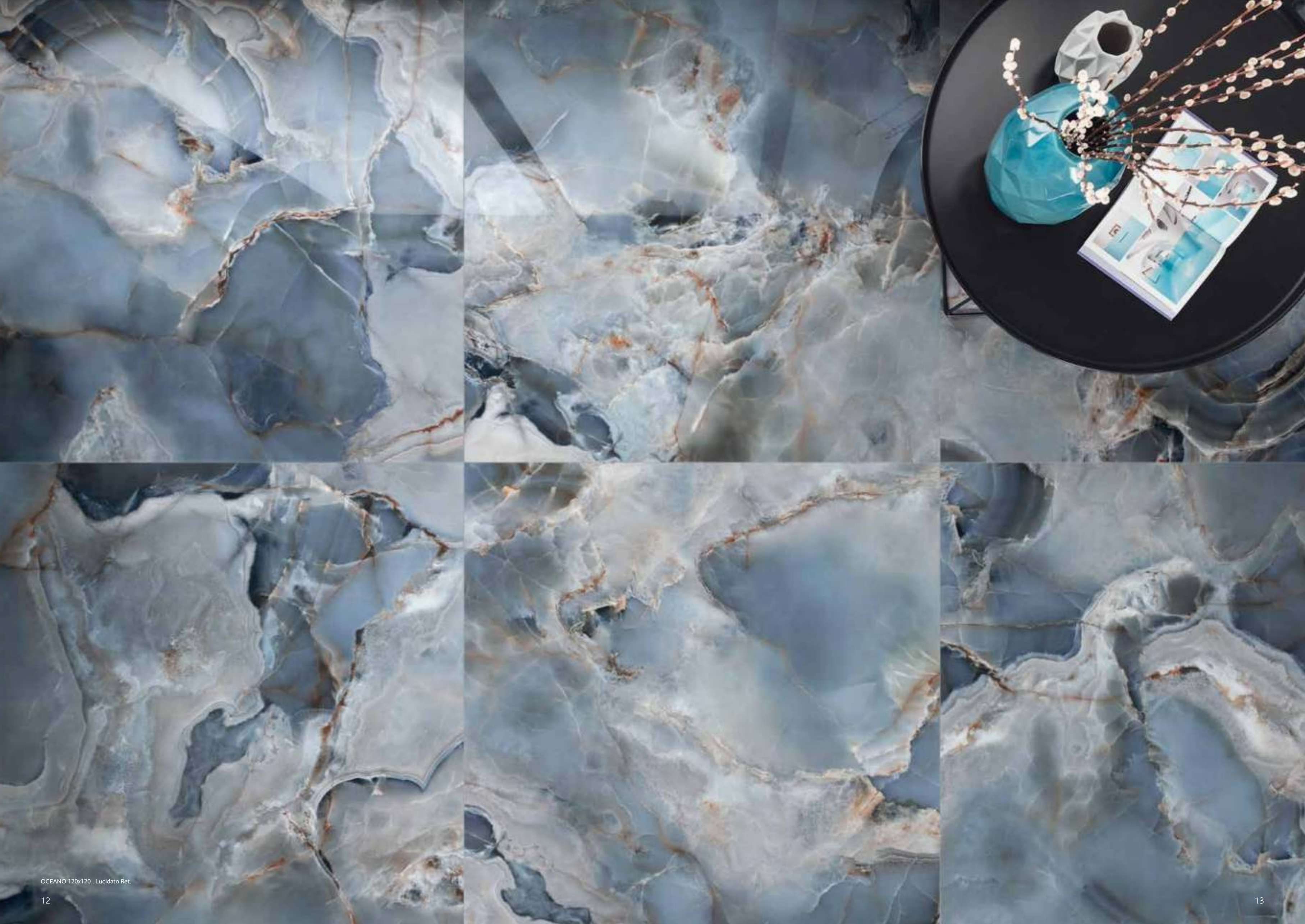

CRISTALLO

Movimenti delicati di
materia avvolgono lo spazio
di raffinata luminosità

Delicate textural movements envelop the space with sophisticated brightness.
De délicats mouvements de matière enveloppent l'espace d'une luminosité raffinée.
Zarte Bewegungen der Materie erfüllen den Raum mit raffinierter Helligkeit.

RIVESTIMENTO . WALL: CRISTALLO 120x280 Lucidato Ret. - Collection MARQUINA, NERO 120x280 Lucidato Ret.
PAVIMENTO . FLOOR: CRISTALLO 120x280 Lucidato Ret

ARREDI . FURNITURE: Collection MARQUINA, NERO Lucidato Ret. - Collection FULL COLOURS, MIDNIGHT Lucidato Ret.





RIVESTIMENTO . WALL: CRISTALLO 120x280 Lucidato Ret. - Collection MARQUINA, NERO 120x280 Lucidato Ret.
PAVIMENTO . FLOOR: CRISTALLO 120x280 Lucidato Ret
ARREDI . FURNITURE: Collection MARQUINA, NERO Lucidato Ret. - Collection FULL COLOURS, MIDNIGHT Lucidato Ret.

Il privilegio di abitare un ambiente unico composto da dettagli ricercati

The privilege of living in a unique place featuring sophisticated details.

Le privilège de vivre dans un environnement hors pair foisonnant de détails raffinés.

Das Privileg, in einer einzigartigen Umgebung zu leben, die mit raffinierten Details ausgestattet ist.

RIVESTIMENTO . WALL: CRISTALLO 120x280 Lucidato Ret. - Collection MARQUINA, NERO 120x280 Lucidato Ret.
PAVIMENTO . FLOOR: CRISTALLO 120x280 Lucidato Ret.
CUCINA . KITCHEN: Collection FULL COLOURS, MIDNIGHT Lucidato Ret.
SCALA . STAIRS: CRISTALLO 120x120 Lucidato Ret. - Coprispigo CRISTALLO 0,8x120 Lucidato Ret.



RIVESTIMENTO . WALL:
CRISTALLO 120x280 Lucidato Ret.

PAVIMENTO . FLOOR:
CRISTALLO 120x280 Lucidato Ret.

SCALA . STAIRS:
CRISTALLO 120x120 Lucidato Ret.
Coprispigolo CRISTALLO 0,8x120 Lucidato Ret.

PORTA , DOOR:
CRISTALLO 120x280 Lucidato Ret.

ROSA

Varietà cromatiche esclusive
ed appaganti a misura della
propria intimità

Exclusive and rewarding colour variations to suit the intimate setting.

Déclinaisons chromatiques exclusives et apaisantes, parfaites pour votre intimité.

Exklusive und ansprechende Farbvarianten, die auf Ihre individuellen Bedürfnisse zugeschnitten sind.

RIVESTIMENTO . WALL: ROSA 120x280 Lucidato Ret. / Mosaico ROSA 30x30 Lucidato Ret.
PAVIMENTO . FLOOR: ROSA 120x120 Lucidato Ret. / Mosaico ROSA 30x30 Lucidato Ret.



RIVESTIMENTO . WALL: ROSA 120x280 Lucidato Ret. / Mosaico ROSA 30x30 Lucidato Ret.
PAVIMENTO . FLOOR: ROSA 120x120 Lucidato Ret. / Mosaico ROSA 30x30 Lucidato Ret.



Un fascino armonioso rivolto ai tuoi momenti di relax

A well-balanced allure aimed at your moments of relaxation.

Un charme harmonieux pour vos moments de détente.

Harmonischer Charme für Ihre Entspannungsmomente.

RIVESTIMENTO . WALL: ROSA 120x280 Lucidato Ret.
PAVIMENTO . FLOOR: ROSA 120x120 Lucidato Ret.





RIVESTIMENTO . WALL: ROSA 120x280 Lucidato Ret
PAVIMENTO . FLOOR: ROSA 120x120 Lucidato Ret.



RIVESTIMENTO . WALL: AMBRA 120x280 Lucidato Ret.
PAVIMENTO . FLOOR: AMBRA 60x120 Lucidato Ret. 10 mm

Spazi contemporanei animati da eleganza e funzionalità

Contemporary spaces animated by elegance and functionality.
Des espaces contemporains animés par l'élégance et la fonctionnalité.
Zeitgenössische Räume, die sich durch Eleganz und Funktionalität auszeichnen.

AMBRA

Fleur

OPALE

Atmosfere intense e accoglienti
avvolgono l'ambiente di
ricchezza e stile senza tempo

Intense and welcoming atmospheres infuse the room with a sense of opulence and timeless style.
Des ambiances intenses et accueillantes entourent l'environnement de richesse et de style intemporel.
Intensive und einladende Atmosphären erfüllen die Umgebung mit Reichhaltigkeit und zeitlosem Stil.

RIVESTIMENTO . WALL: OPALE 160x320 Lucidato Ret.
PAVIMENTO . FLOOR: OPALE 160x320 Lucidato Ret.



ONICE REALE NATURAL JEWELS



Lastre in gres porcellanato pressate a secco.

Dry-pressed porcelain stoneware slabs.
Dalles en grès cérame pressées à sec.
Trocken gepresste Platten aus Feinsteinzeug.

SPESSORE . THICKNESS . EPAISSEUR . STÄRKE
6 mm

Gres porcellanato colorato in massa.

Full-body coloured porcelain stoneware.
Grès cérame coloré dans la masse.
In der Masse gefärbtes Feinsteinzeug.

SPESSORE . THICKNESS . EPAISSEUR . STÄRKE
10 mm

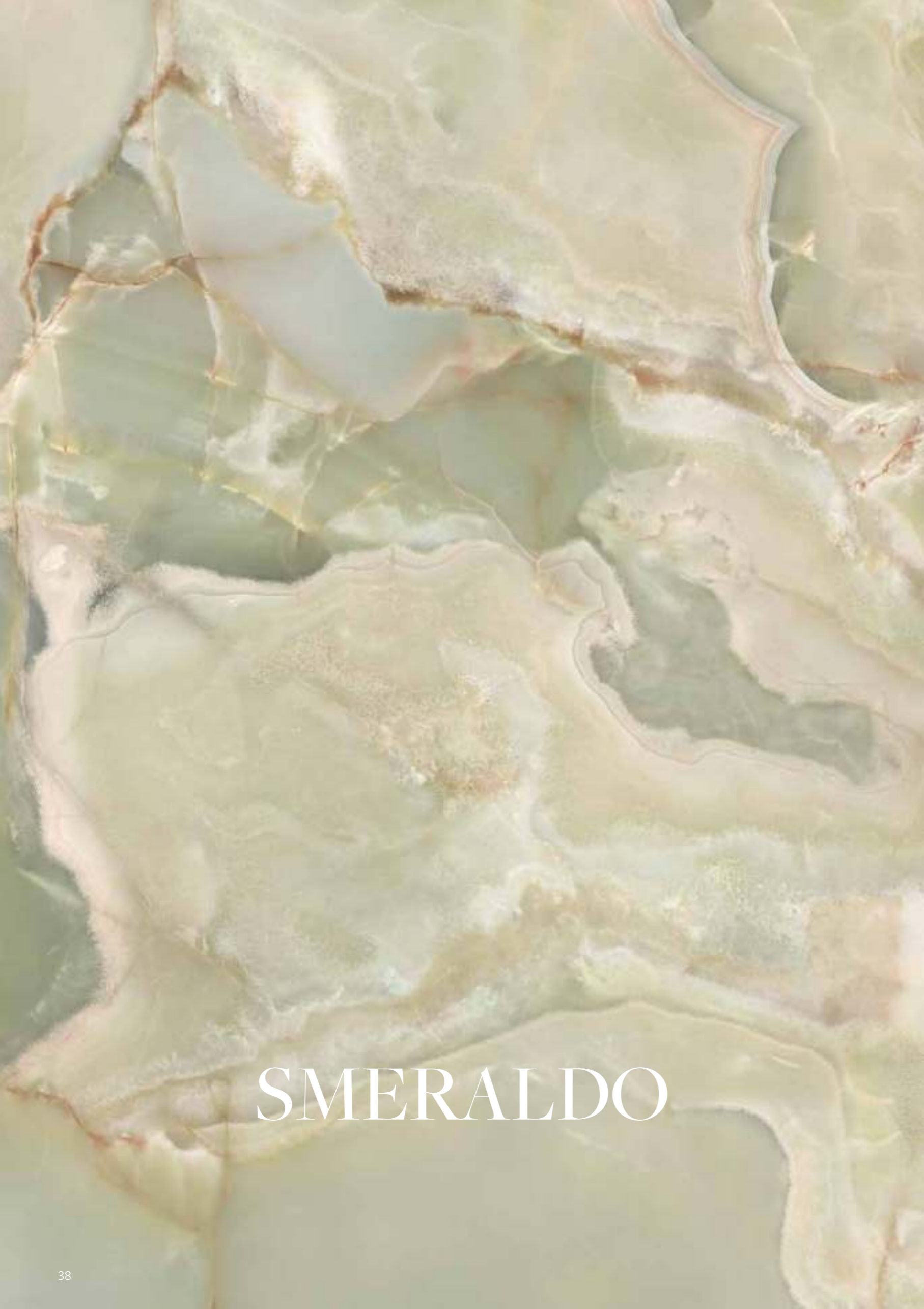

SMERALDO

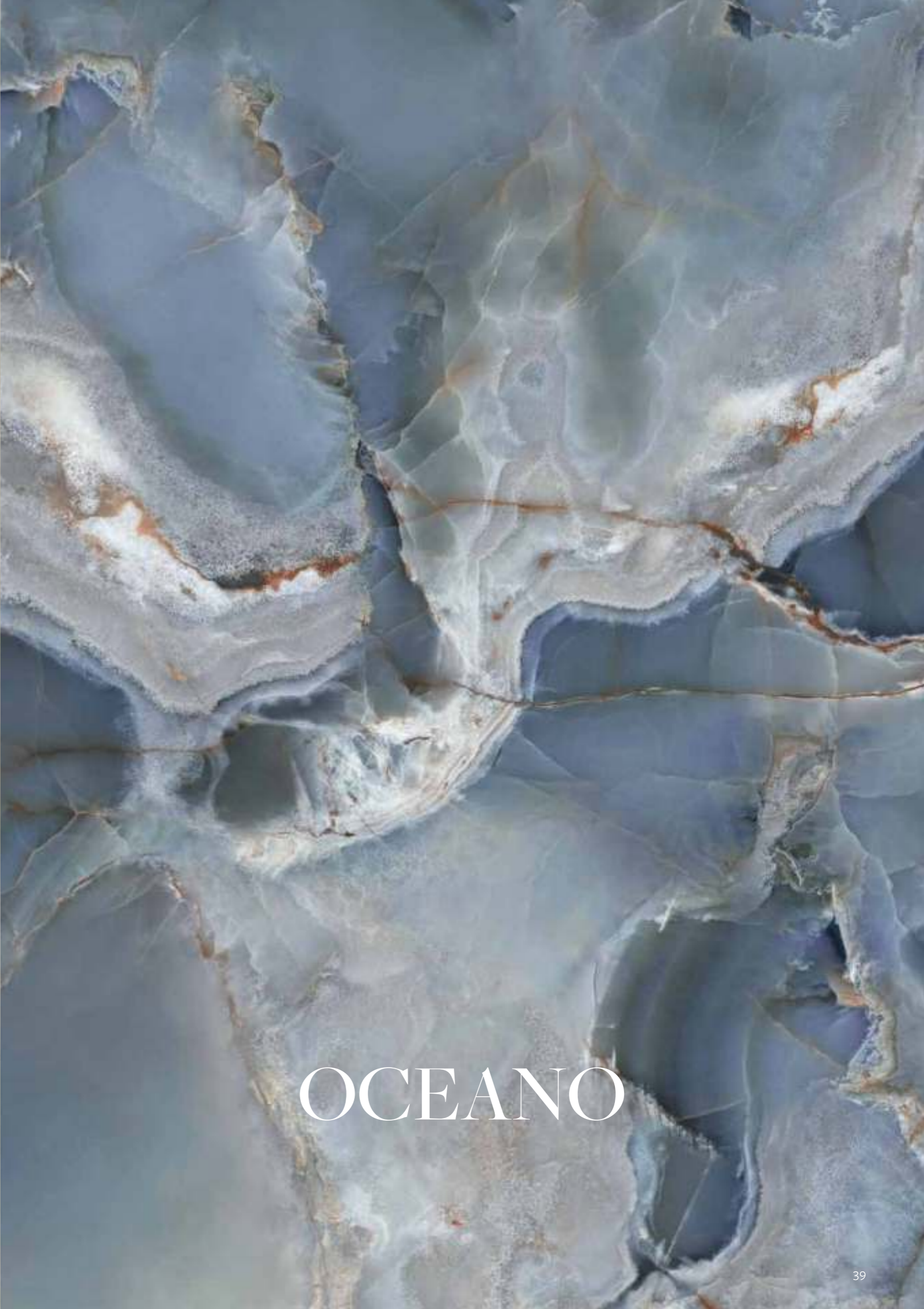

OCEANO

A close-up view of a light-colored marble surface, likely white or cream, with intricate, swirling veins of pale yellow and light brown. The pattern is organic and fluid, creating a sense of depth and texture.

CRISTALLO

A close-up view of a light-colored marble surface, likely white or cream, with intricate, swirling veins of pale yellow and light brown. The pattern is organic and fluid, creating a sense of depth and texture.

ROSA



AMBRA

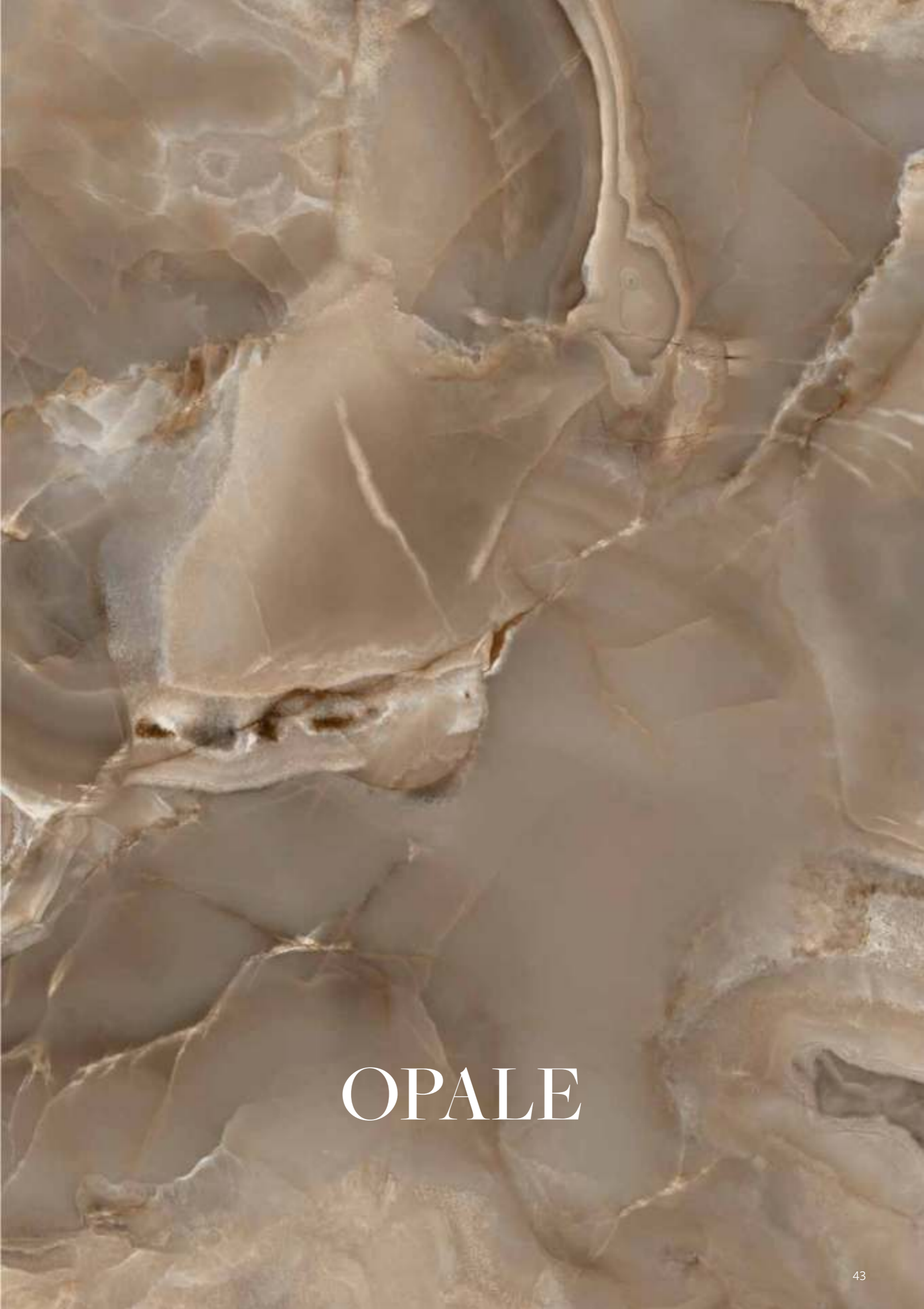

OPALE

Spessore . Thickness . Epaisseur . Stärke - 6 mm

Lastre in gres porcellanato pressate a secco. Dry-pressed porcelain stoneware slabs. Dalles en grès cérame pressées à sec. Trocken gepresste Platten aus Feinsteinzeug.

Spessore . Thickness . Epaisseur . Stärke - 10 mm

Gres porcellanato colorato in massa. Full-body coloured porcelain stoneware. Grès cérame coloré dans la masse. In der Masse gefärbtes Feinsteinzeug.

GRANDI VARIETÀ DI GRAFICHE

Wide variety of graphics / Grande variété des graphismes / Große Vielfalt der Graphiken



Ambienti unici e originali grazie ad una grande varietà di grafiche.
The greatly varying patterns featured result in unique and original interiors.
Des espaces uniques et originaux grâce à une grande variété de graphismes.
Einzigartige und originelle Räume dank einer großen Vielfalt von Grafiken.

Il numero delle grafiche può variare rispetto a quanto riportato e può essere differente tra i vari formati e/o colori.
The number of the patterns may differ from that shown herewith and may also vary depending on the selected size and/or colour.
Le nombre de graphismes peut varier par rapport à ce qui est reporté et il peut varier suivant les différents formats et/ou couleurs.
Die Anzahl der Grafiken kann von den Angaben abweichen und zwischen den verschiedenen Formaten und/oder Farben unterschiedlich sein.

TABELLA RIEPILOGATIVA

Summary table
Tableau récapitulatif
Zusammenfassende Tabelle

SPESORE - THICKNESS - EPAISSEUR - STÄRKE	6 mm		6 mm		6 mm		6 mm		10 mm		10 mm		10 mm		10 mm		10 mm		
	6 mm	6 mm	6 mm	6 mm	10 mm	10 mm	10 mm	10 mm	6 mm	10 mm	6 mm	10 mm	10 mm	10 mm	10 mm	10 mm	10 mm	10 mm	
CRISTALLO	○ Lucidato Ret. □ Nat. Ret.	108020 -	108040 -	108070 -	108080 -	108090 108503	108110 -	108180 -	108190 108196	108206 -	108226 108220	108130 108136	108150 108156	108160 108166	108170 108176				
ROSA	○ Lucidato Ret.	108021	108041	108071	108081	108091	108111	108181	108191	108207	108227	108131	108151	108161	108171				
OPALE	○ Lucidato Ret.	108022	108042	108072	108082	108092	108112	108182	108192	108208	108228	108132	108152	108162	108172				
AMBRA	○ Lucidato Ret.	108023	108043	108073	108083	108093	108113	108183	108193	108209	108229	108133	108153	108163	108173				
OCEANO	○ Lucidato Ret.	108024	108044	108074	108084	108094	108114	108184	108194	108210	108230	108134	108154	108164	108174				
SMERALDO	○ Lucidato Ret.	108025	108045	108075	108085	108095	108115	108185	108195	108211	108231	108135	108155	108165	108175				
MQ x pezzo - Sqm x pcs		5,12	3,36																
Kg x pezzo - Kg x pcs		74,1	48,6																
N°		14	20									9	2	1	1				
m²		71,68	67,2																
** Kg		1158	1062																
m² x				2	3	2	11	6	6			9	2	1	1				
Kg x				42	28,1	33,2	20	1,2	2			16	22,9	11,8	11,8				
m² x				69,12	76,8	43,2													
** Kg x				1061	1144	1016													
h x				65	95	74													
Imballo (tara) - Packaging (tare)		(120)	(90)	(53)	(20)	(20)	(20)					(20)	(20)	(20)	(20)				
N°		44	44																
m²		225,28	147,84																
** Kg		3466	2344																
Imballo (tara) - Packaging (tare)		(205)	(205)																

I pesi riportati in tabella sono indicativi e potrebbero essere soggetti a leggere variazioni.
The weights stated in the chart may undergo slight changes for production reasons.
Les poids indiqués dans le tableau peuvent subir de légères variations pour des raisons de production.

Die in der Tabelle angegebenen Gewichte können aus Produktionsgründen geringfügigen Abweichungen unterliegen.

Non si garantisce l'abbinabilità tra fondi di spessori diversi e tra fondo e pezzo speciale.

It is not guaranteed that background tiles with different thicknesses can be used together, nor is it guaranteed for background tiles and trims.

Nous ne garantissons pas la possibilité de combiner des carrelages de sol de différentes épaisseurs et un carrelage de sol avec une pièce spéciale.

Die Kombinierbarkeit von Fliesen unterschiedlicher Stärke sowie zwischen Fliese und Formteil kann nicht garantiert werden.

* A disposizione solo su richiesta. Tempi di consegna 30 gg.
Available upon request only. Delivery terms: 30 days.
Disponible seulement sur requête. Délais de livraison: 30 jours.
Verfügbar auf Anfrage. Lieferzeit: 30 Tage.

** Il peso è comprensivo dell'imballo. The total weight includes the packaging. Le poids comprend aussi l'emballage. Das Gesamtgewicht enthält auch die Verpackung.

*** Vendita a scatola completa. Full box sale. Vente à la boîte complète. Volle Kartons.

□ Naturale e rettificato. Natural and rectified. Naturel et rectifié. Natur Oberfläche und kalibriert.

○ Lucidato e rettificato. Glossy/Polished and rectified. Brillant et rectifié. Glossy/Shiny und kalibriert

Pezzi speciali: massima cura in ogni dettaglio

Special pieces: the utmost care in every detail.

Pièces spéciales : le soin maximal dans le moindre détail.

Spezialteile: maximale Sorgfalt in jedem Detail.

IL FASCINO TRADIZIONALE DEL GRADINO A "C"

The traditional appeal of the "C" step.

Le charme traditionnel de l'étape « C »

Der traditionelle Charme der „C“-Stufe.

Tagina pone attenzione a tutte le componenti architettoniche degli spazi da abitare. Ai gradini sono dedicati pezzi speciali appositamente progettati per ottenere il massimo risultato estetico. La gamma comprende un elemento "gradino a C" al quale si possono affiancare gli elementi che completano gli angoli sinistro e destro.

Tagina takes great care over all the architectural elements of the living spaces. Special pieces are used for the stairs, specially designed to obtain the maximum aesthetic result. The range includes a "C-step" element which can be combined with the elements that complete the left and right corners.

Tagina prête attention à toutes les composantes architecturales des espaces de vie. Les étapes sont dédiées à des pièces spéciales spécialement conçues pour obtenir un résultat esthétique maximal. La gamme comprend un élément « marche en C » auquel vous pouvez assortir les autres éléments qui complètent les angles gauche et droit.

Tagina achtet auf alle architektonischen Komponenten der Wohnräume. Den Stufen sind Spezialteile gewidmet, um ein optimales ästhetisches Ergebnis zu erzielen. Das Sortiment umfasst ein „C-Stufen-Element“, das durch Elemente zur Vervollständigung der linken und rechten Ecke ergänzt werden kann.

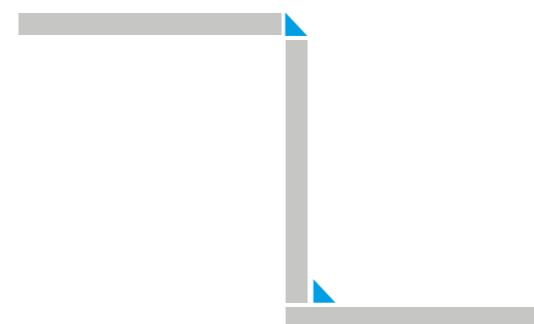
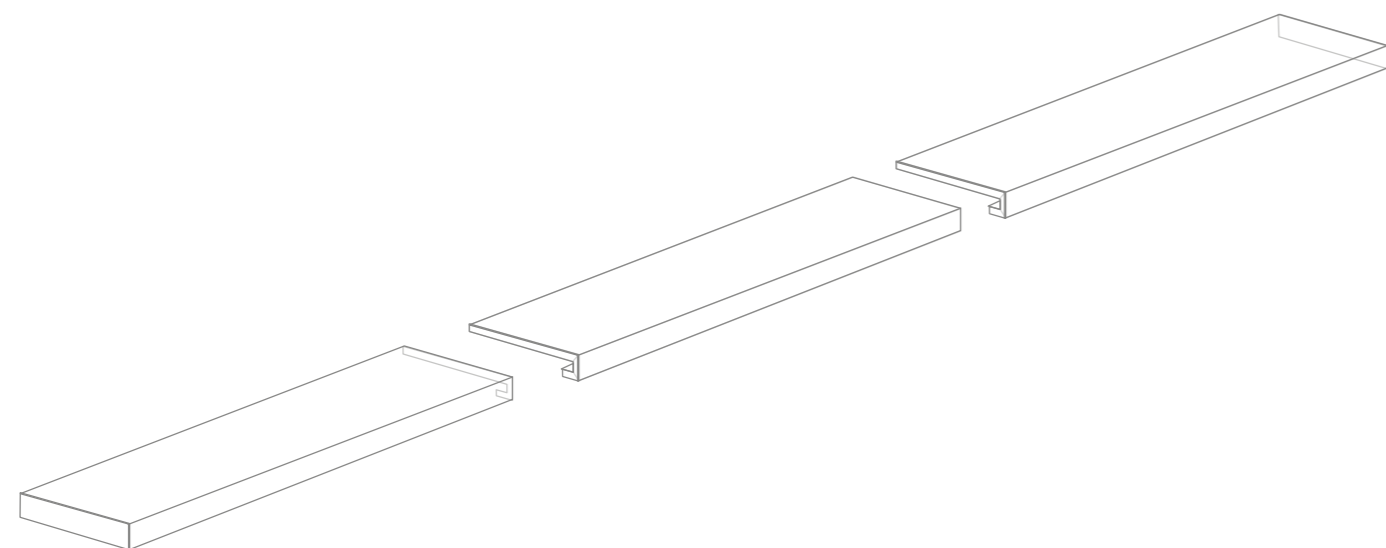

IL "COPRISPIGOLO TRIANGOLARE"

The "triangular edge cover".

Le « cache-arête triangulaire »

„Dreieckiger Kantenschutz“

La gamma della collezione "Onice Reale" include l'elemento "Coprispigolo triangolare". Consente di risolvere con eleganza e semplicità problematiche legate alla congiunzione delle lastre in presenza di spigoli e angoli. È possibile adottare questa soluzione sia a rivestimento che a pavimento ad esempio per realizzare gradini o per comporre volumi geometrici.

The range of the "Onice Reale" collection includes the "Triangular edge cover" element. It allows problems encountered to be solved elegantly and simply when joining slabs where there are edges and corners. It is possible to adopt this solution both for cladding and flooring, e.g. to create steps or compose geometric volumes.

La gamme de la collection « Onice Reale » comprend l'élément « Cache-arête triangulaire ». Il permet de résoudre avec élégance et simplicité les problèmes liés à l'assemblage des dalles en présence de bords et de coins. Il est possible d'adopter cette solution aussi bien pour le revêtement que pour le dallage, par exemple pour créer des marches ou composer des volumes géométriques.

Das Sortiment der Kollektion „Onice Reale“ umfasst das Element „Dreieckiger Kantenschutz“. Es ermöglicht, mit Eleganz und Einfachheit alle Probleme zu lösen, die mit dem Zusammenfügen der Platten bei Vorhandensein von Kanten und Ecken zusammenhängen. Diese Lösung kann sowohl für Verkleidungen als auch für Böden verwendet werden, beispielsweise um Stufen oder geometrische Volumen zu schaffen.

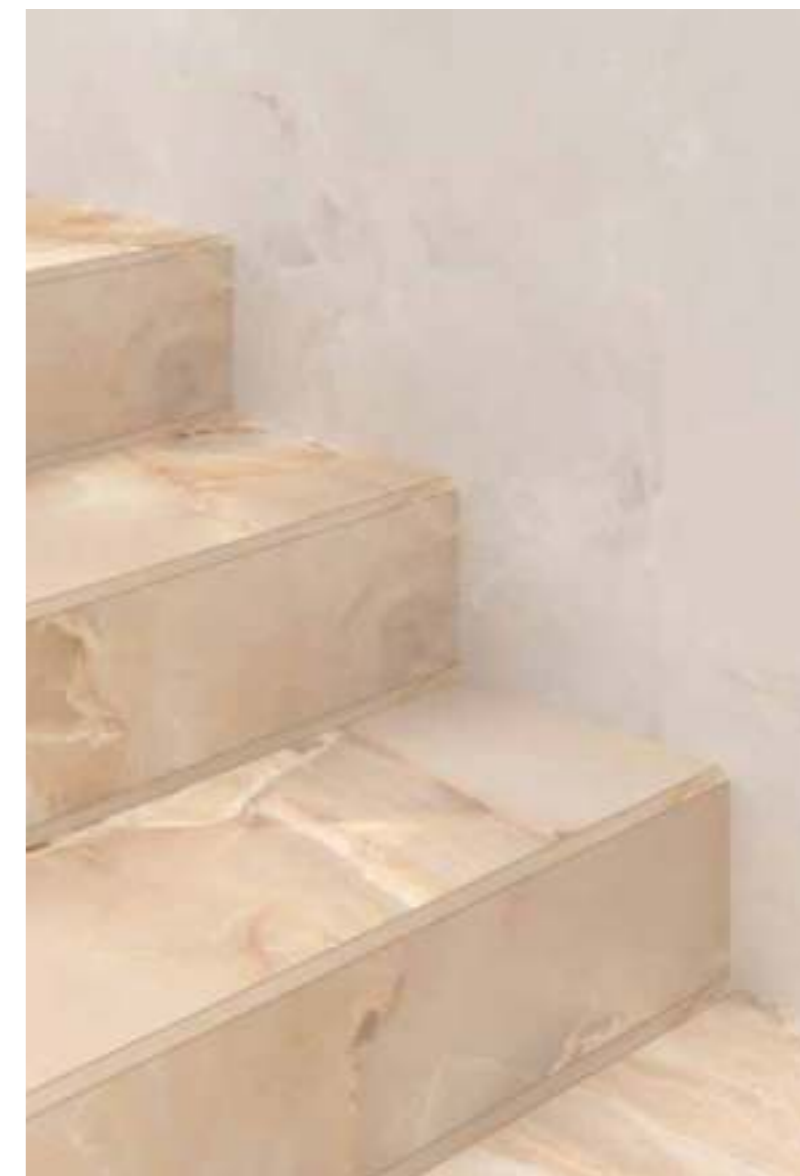

Soluzioni raffinate per il design contemporaneo

Sophisticated solutions for contemporary design.
Des solutions raffinées pour un design contemporain.
Raffinierte zeitgenössische Designlösungen.

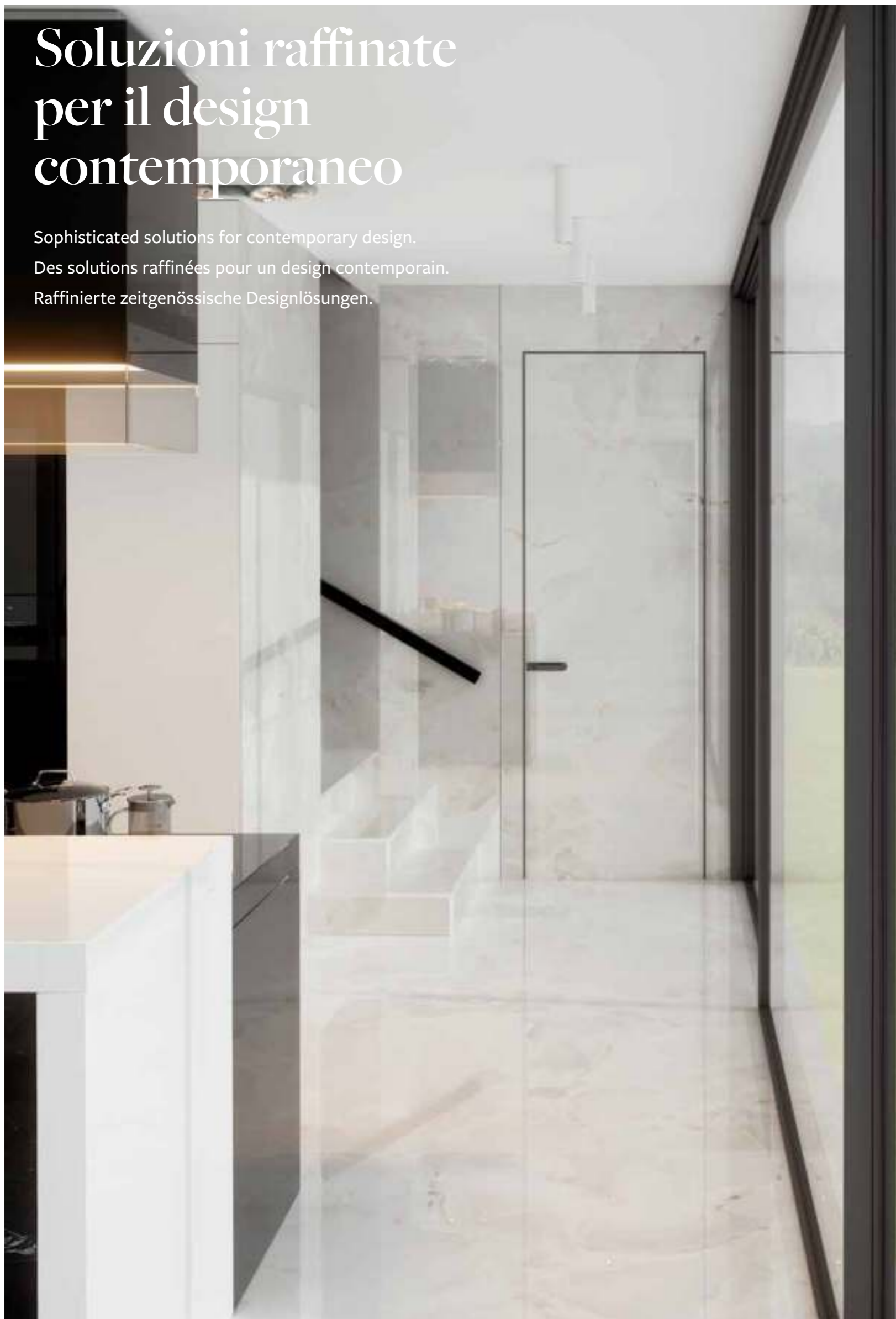

Il gres porcellanato Tagina propone nuove soluzioni e alimenta nuove ispirazioni per la progettazione contemporanea. Oltre a raffinati pavimenti e rivestimenti ora è possibile realizzare complementi di arredo perfettamente coordinati con lo stile delle superfici.

La versatilità dello spessore 6 mm disponibile nei formati delle grandi lastre, consente di rivestire ante e top per cucine, porte, mobili per il bagno, tavoli di ogni forma e dimensione. Tagina, afferma un modo originale di immaginare lo spazio dove ogni elemento contribuisce a definire un'atmosfera unica e irripetibile.

Tagina porcelain stoneware offers new solutions and fuels new inspirations for contemporary design. In addition to refined floors and walls, it is now possible to create furnishing accessories perfectly coordinated with the style of the surfaces. The versatility of 6 mm thickness, also available in the large slabs, allows you to cover unit doors and counter tops for kitchens, doors, bathroom furniture and tables of all shapes and sizes. Tagina showcases an original way of imagining the space where each element contributes to defining a unique and unrepeatable atmosphere.

Le grès cérame Tagina offre de nouvelles solutions et est source de nouvelles inspirations pour le design contemporain. En plus des sols et des murs raffinés, il est maintenant possible de créer des accessoires d'ameublement parfaitement coordonnés avec le style des surfaces.

La polyvalence de l'épaisseur de 6 mm disponible dans les tailles de grandes dalles, vous permet de couvrir les portes et les dessus pour les cuisines, portes, meubles de salle de bains, tables de toutes formes et tailles. Tagina, affirme sa façon originale d'imaginer l'espace où chaque élément contribue à définir une atmosphère unique et irremplaçable.

Das Feinsteinzeug von Tagina bietet neue Lösungen und liefert neue Inspirationen für zeitgenössisches Design. Neben edlen Böden und Verkleidungen ist es nun möglich, Einrichtungsaccessoires zu kreieren, die perfekt auf den Stil der Oberflächen abgestimmt sind.

Die Vielseitigkeit der Dicke von 6 mm, die bei den großformatigen Platten erhältlich ist, ermöglicht die Verkleidung von Küchenschranktüren und Küchenarbeitsplatten, Türen, Badezimmermöbeln und Tischen aller Formen und Größen. Tagina bietet ein originelles Raumkonzept, bei dem jedes Element dazu beiträgt, eine einzigartige und unwiederholbare Atmosphäre zu schaffen.





L'eleganza delle venature passanti

The elegance of through-body veins.

L'élégance des veinages de passage.

Die Eleganz der durchlaufenden Maserung.

RIVESTIMENTO . WALL: Onice Reale OPALE 160x320 Lucidato Ret.

Le grafiche di Onice Reale, nei formati 160x320 e 120x280, sono state studiate per poter essere posate l'una accanto all'altra senza interruzione di vena, sia in senso verticale che orizzontale (discontinuità di grafica max 1,5 cm).

The prints of Onice Reale 160x320 and 120x280 have been designed in such a way as to allow for their veining to carry on horizontally and vertically from one slab to the next with virtually no interruptions - maximum difference 1.5 cm -.

Les graphismes de la série Onice Reale dans les formats 160x320 et 120x280 ont été conçus pour être posés l'un à côté de l'autre sans interruption de veine, soit verticalement que horizontalement (discontinuité de graphisme 1,5 cm max).

Die Großformate in 160x320 und 120x280 des Onice Reale wurden grafisch so ausgelegt, dass sowohl vertikal als auch horizontal eine durchgängige Verlegung der Platten nebeneinander möglich ist, ohne den Verlauf der Aderung zu unterbrechen (höchstens 1,5 cm Abstand zwischen den Grafiken).

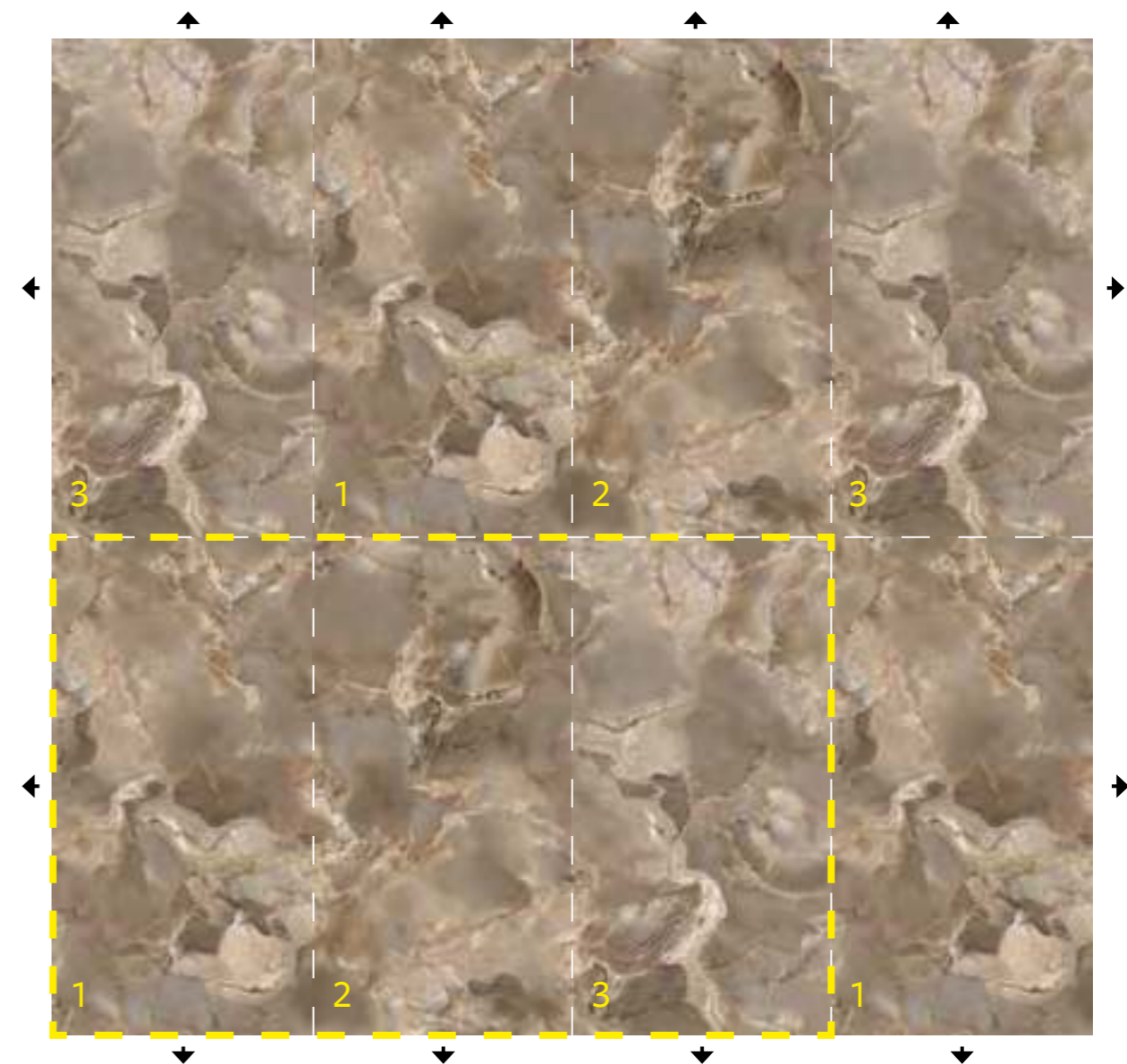

Per esigenze di produzione, le 3 grafiche della composizione nel formato 160x320 e le 5 nel 120x280, si trovano random all'interno delle casse e dei cavalletti e non è pertanto garantito che siano tutte presenti o che lo siano in modo proporzionale l'una all'altra. È però possibile ordinare grafiche e composizioni complete a fronte di un ordine minimo di 500 mq con un sovrapprezzo del 10%.

For manufacturing reasons, the 3 prints making up the 160x320 set and the 5 prints making up the 120x280 set are randomly placed on crates and A-Frames. For this reason, we are unable to guarantee that all the prints making up each set will be supplied, nor are we able to ensure that the prints will be supplied in equal numbers. It is however possible to order full sets of prints on condition that a minimum order of 500 sqm is placed. A 10% price surcharge will be applied in such cases.

En faisant suite aux exigences de production, les 3 graphismes de la composition en format 160x320 et les 5 graphismes en format 120x280, sont mélangés par hasard dans les boîtes et les supports. Il n'est donc pas garanti que les graphismes soient tous présents ou bien qu'ils le soient de manière proportionnelle les uns aux autres. Cependant il est possible de commander les graphismes et les compositions complètes. La quantité minimale par commande est de 500 m² avec un supplément de 10%.

Aufgrund produktiver Einschränkungen ist das Set aller 3 Grafiken zusammen im Format 160x320 und aller 5 Grafiken in 120x280 in den Kisten und auf Gestell nicht garantiert, weder proportional noch der Anzahl nach. Es besteht jedoch die Möglichkeit volle Sets zu bestellen, bei einer Bestellung von mindestens 500 m² mit einem Aufpreis in Höhe von 10%.

Suggerimenti per abbinare colori e stili Tagina

Tips for Matching Colours and Tagina Styles.

Conseils pour faire correspondre les couleurs et les styles Tagina.

Tipps für die Kombination von Tagina-Farben und -Stilen.



MARBLE & ONIX

STONE & CLASSIC

WOOD

CONCRETE & DESIGN

Colore consigliato per la Fuga
Recommended joint colour.
Couleur d'échappement recommandée.
Empfohlene Farbe für die Fuge.

SMERALDO

OCEANO

CRISTALLO

ROSA

AMBRA

OPALE

ONICE REALE
ONICE REALE

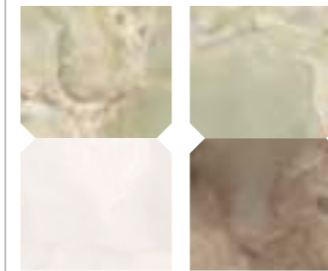

CRISTALLO OPALE



CRISTALLO AMBRA



ROSA SMERALDO

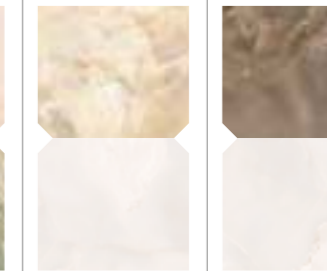

CRISTALLO

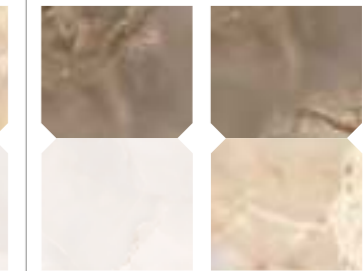

CRISTALLO AMBRA

ONICE REALE
MARQUINA

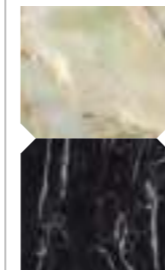

NERO



NERO

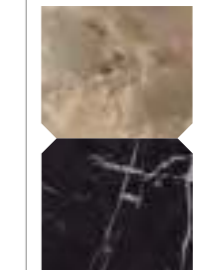

NERO

ONICE REALE
UMBRIA ANTICA

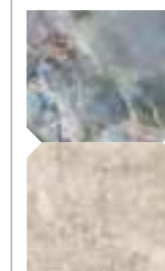

BIANCO



GRIGIO

ONICE REALE
EVOQUE



DOUSSIE



KORINA

ONICE REALE
CONCRETA



TERRA

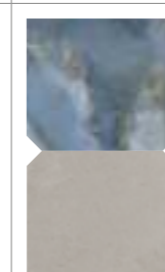

GRIGIO CHIARO



GRIGIO SCURO

ONICE REALE
FULL COLOURS

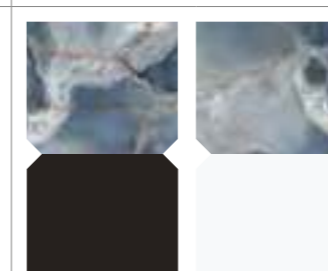

MIDNIGHT MOON



MOON

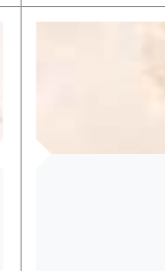

MOON



DESERT



RAL 7038
NCS 2502-B

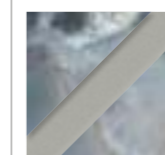

RAL 7038
NCS 2502-B



RAL 9003
NCS 0510-R



RAL 1013
NCS 1010-Y20R



RAL 1013
NCS 1010-Y20R

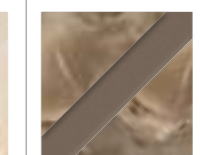

RAL 7006
NCS 6005-Y50R

CARATTERISTICHE TECNICHE

Technical features / Caractéristiques techniques / Technische Eigenschaften

LASTRE IN GRES PORCELLANATO PRESSATE A SECCO

Dry-pressed porcelain stoneware slabs / Dalles en grès cérame pressées à sec / Trocken gepresste Platten aus Feinsteinzeug

GRES PORCELLANATO COLORATO IN MASSA

Full-body coloured porcelain stoneware / Grès cérame coloré dans la masse / In der Masse gefärbtes Feinsteinzeug

100% Made in Italy



CARATTERISTICA Specification Caractéristique Eigenschaft	NORMA Standards Norme Norm	RISULTATO PROVA Test results Résultats des essais Ergebnisse
Classificazione prodotto Product classification Classification produit Produktklassifizierung	UNI EN 14411- Allegato G ISO 13006 UNI EN 14411- Appendix G ISO 13006 UNI EN 14411- Appendice G ISO 13006 UNI EN 14411- Anhang G ISO 13006	Gruppo B1a GL Group B1a GL Groupe B1a GL Gruppe B1a GL
Caratteristiche dimensionali e d'aspetto Dimensional characteristics Caractéristiques dimensionnelles Abmessungen	UNI EN ISO 10545-2	Conforme alla norma. Complies with the standards. Conforme aux normes. Anforderungenerfüllt.
Assorbimento di acqua Water absorption Absorption d'eau Wasseraufnahme	UNI EN ISO 10545-3	Conforme alla norma. Complies with the standards. Conforme aux normes. Anforderungenerfüllt.
Resistenza alla flessione Breaking stress Résistance à la flexion Biegefestigkeit	UNI EN ISO 10545-4	Conforme alla norma. Complies with the standards. Conforme aux normes. Anforderungenerfüllt.
Sforzo di rottura Breaking stress Effort de rupture Bruchkraft		Conforme alla norma. Complies with the standards. Conforme aux normes. Anforderungenerfüllt.
Resistenza all'abrasione delle piastrelle non smaltate Deep abrasion resistance of unglazed tiles Résistance à l'abrasion profonde des carreaux non émaillés Beständig gegenüber Tiefenabrieb der unglasierten Fliesen	UNI EN ISO 10545-6	-
Resistenza all'abrasione delle piastrelle smaltate Abrasion resistance of glazed tiles Résistance à l'abrasion des carreaux émaillés Abriebfestigkeit der glasierten Fliesen	UNI EN ISO 10545-7	Secondo quanto dichiarato. As stated by the Company. D'après déclaration de l'établissement. Entsprechend der Angaben des Unternehmens.
Dilatazione termica lineare Linear thermal expansion Dilatation thermique linéaire Lineare Wärmedehnung	UNI EN ISO 10545-8	6x10 ⁻⁶ C ⁻¹
Resistenza agli sbalzi termici Thermal shock resistance Résistance aux écarts thermiques Beständigkeit gegenüber Temperaturschwankungen	UNI EN ISO 10545-9	Resistente. Resistant. Résiste. Erfüllt.
Resistenza al cavillo Crazing resistance Résistance aux craquelures Beständigkeit gegenüber Glasrissen	UNI EN ISO 10545-11	Resistente. Resistant. Résiste. Erfüllt.
Resistenza al gelo Frost resistance Résistance au gel Frostbeständigkeit	UNI EN ISO 10545-12	Resistente. Resistant. Résiste. Erfüllt.
Resistenza ai prodotti chimici Chemical resistance Résistance aux produits chimiques Beständig gegenüber Chemikalien	UNI EN ISO 10545-13	Resistente. Resistant. Résiste. Erfüllt.
Resistenza alle macchie Stain resistance Résistance aux taches Beständigkeit gegenüber Flecken	UNI EN ISO 10545-14	Resistente. Resistant. Résiste. Erfüllt.
Stabilità dei colori alla luce Colour stability upon exposure to light Stabilité des couleurs à la lumière Stabilität der Farben gegenüber dem Licht	DIN 51094	Conforme alla norma. Complies with the standards. Conforme aux normes. Anforderungenerfüllt.
Resistenza alla scivolosità Friction coefficient (slip level) Coefficient de friction (glissance) Reibungskoeffizient (Glätte)	DIN 51130	A richiesta. / Available on request. / Sur demande. / Anforderungenerfüllt.
	DIN 51097	A richiesta. / Available on request. / Sur demande. / Anforderungenerfüllt.
	ASTM C1028 C.O.F.	A richiesta. / Available on request. / Sur demande. / Anforderungenerfüllt.
	B.C.R.	A richiesta. / Available on request. / Sur demande. / Anforderungenerfüllt.
	DCOF (BOOT 3000 -section 9.6 ANSI 137.2012)	A richiesta. / Available on request. / Sur demande. / Anforderungenerfüllt.
Resistenza al sale Salt resistance Résistance au sel Beständigkeit gegenüber Salz	NaCl	Resistente. Resistant. Résiste. Erfüllt.
Resistenza al fuoco Reaction to fire Réaction au feu Brandschutz kaasse	UNI EN 13501-1-2009	A richiesta. Available on request. Sur demande. Anforderungenerfüllt.

Tagina S.p.a. si riserva di modificare, senza alcun preavviso, il packaging dei prodotti, le grafiche, i colori e i decori riportati nelle immagini che sono pertanto da ritenersi indicative.

Tagina S.p.A. reserves the right to change the product packaging, the patterns, colours and decorations shown in the pictures without any prior notice. These aspects, therefore should be considered for illustrative purposes only.

Tagina S.p.A. se réserve le droit de modifier, sans préavis, l'emballage des produits, les graphismes, les couleurs et les décors représentés dans les images, fournies à titre indicatif.

Die Tagina S.p.A. behält sich vor, die Verpackung der Produkte, die in den Abbildungen gezeigten Grafiken, Farben und Dekors sowie ohne vorherige Ankündigung zu ändern.

Per le condizioni generali di vendita e le caratteristiche tecniche consultare www.tagina.it
General terms and Sales conditions and Technical features are available on our website www.tagina.it
Les Conditions général de vente et les Caractéristiques techniques sont disponibles sur le site web www.tagina.it
Allgemeine Verkaufsbedingungen und technische Eigenschaften sind auf unsere Website verfügbar: www.tagina.it

Tagina
ITALY'S BEST SURFACES



Tagina S.p.A.
Via Emilia Ponente, 925
48014 Castel Bolognese (RA) - Italy
Tel. +39 0545 197 7303

tagina.it - DAFIN GROUP

Follow us





Tagina S.p.A.
Via Emilia Ponente, 925
48014 Castel Bolognese (RA) - Italy
Tel. +39 0545 197 7303

tagina.it - DAFIN GROUP

