

FUGA VE DETAY PROFİLLERİ

Profil aksesuarları alçıpan asma tavan bölme sistemlerinde tamamlayıcı malzemeler olarak kullanılır. Aksesuarlarda kullanılan hammadde sıcak daldırma galvaniz özellikleri ile imal edilmiş olup paslanmaya karşı koruma sağlar. Ürünlerin hiç biri paslanmaz değildir. Ürünlerimiz sahip olduğu kaplamadan ötürü katlandığında kaplaması dökülmez. Uygulama standartlarında kullanıldığında yükü eşit olarak dağıtır sistemin hiç bir birleşeninde çatlamaya neden olmaz. Ürünlerimiz modüler özellikte olduğunda ön kolayca sökülüp takılabilir.



PROAKS METAL

PROAKS METAL YAPI SİSTEMLERİ

LED PROFİLLERİ (POLİKARBON KAPAKLI)

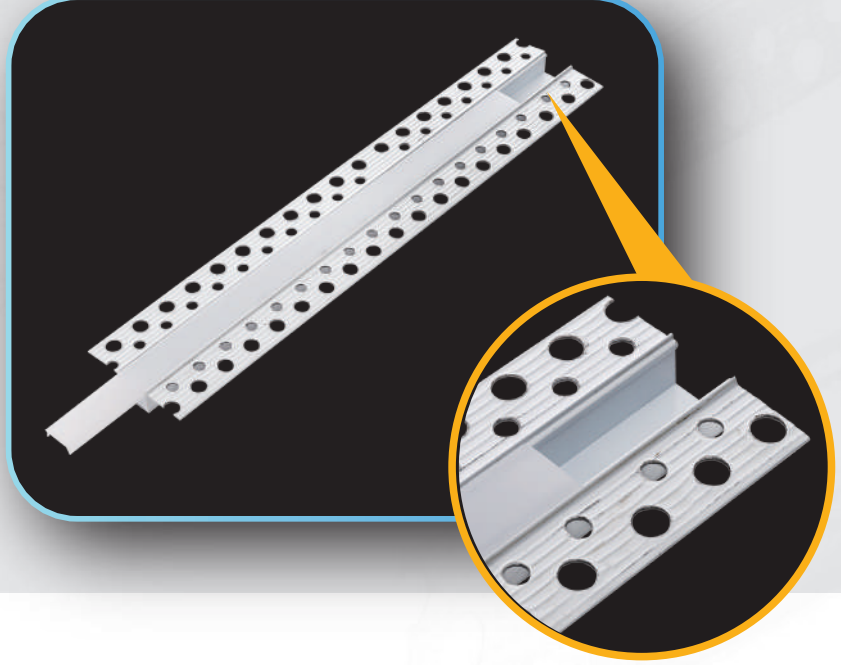
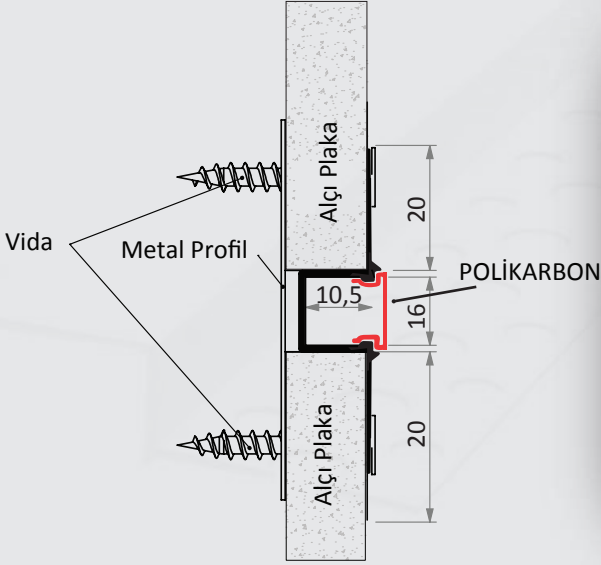

ALÜMİNYUM LED PROFİLİ

Sipariş Kodu	Ürün Türü	Paketleme Adet
1300	LED PROFİL 16mm	25 Adet x 3m
1301	LED PROFİL 35mm	10 Adet x 3m
1302	LED PROFİL 46mm	10 Adet x 3m

Ürün Tanımı:

Alçıpan asma tavan bölme duvar sistemlerinin birleşim noktalarında hareketli geniş derzlerde çatlamaları önlemek ıslak hacim seramik gibi birleşim noktalarında yüzeyleri ayırmak için kullanılır. Kullanıldığı alanlarda ek yapmadan kullanım kolaylığı sağlayıp görsel olarak estetik kazandırır.

Kullanım Alanı

Alçıpan, asma tavan ve duvar birleşimlerinde kullanılır.

Ürün saklama koşulları

1. Fuga ve detay profilleri boyalı olan ürünlerin yüzey hassasiyetine dikkat edilmelidir.
2. Galvaniz profiller, suya temas etmeden muhafaza edilmelidir.
3. Galvaniz profillerin uygulama esnasında düz bir yüzey elde edilmesi için darbe almayacak şekilde korunması gerekmektedir.

Alüminyum beyaz boyalı Ürünlerimiz Ral 9016 kodundadır. İsteğe bağlı özel renk imalatı yapılabilir.

PROAKS METAL YAPI SİSTEMLERİ

FUGA VE DETAY PROFİLLERİ

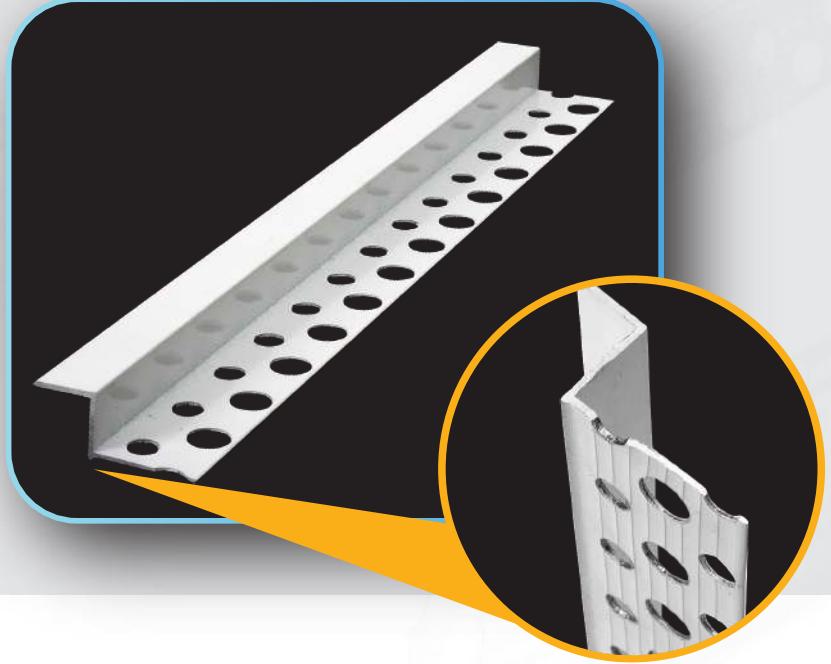
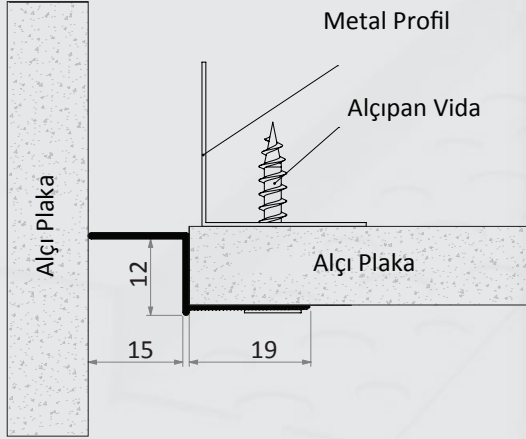

ALÜMİNYUM Z PROFİL KISA KENAR

Sipariş Kodu	Ürün Türü	Paketleme Adet
1110	Z profili 5 mm kısa kenar	50 Adet x 3m
1123	Z profili 10 mm kısa kenar	50 Adet x 3m
1124	Z profili 15 mm kısa kenar	50 Adet x 3m
1125	Z profili 20 mm kısa kenar	50 Adet x 3m
1174	Z profili 25 mm kısa kenar	50 Adet x 3m

Ürün Tanımı:

Alçıpan asma tavan bölme duvar sistemlerinin birleşim noktalarında hareketli geniş derzlerde çatlamaları önlemek ıslak hacim seramik gibi birleşim noktalarında yüzeyleri ayırmak için kullanılır. Kullanıldığı alanlarda ek yapmadan kullanım kolaylığı sağlayıp görsel olarak estetik kazandırır.

Kullanım Alanı

Alçıpan, asma tavan ve duvar birleşimlerinde kullanılır.

Ürün saklama koşulları

1. Fuga ve detay profilleri boyalı olan ürünlerin yüzey hassasiyetine dikkat edilmelidir.
2. Galvaniz profiller, suya temas etmeden muhafaza edilmelidir.
3. Galvaniz profillerin uygulama esnasında düz bir yüzey elde edilmesi için darbe almayacak şekilde korunması gerekmektedir.

Alüminyum beyaz boyalı Ürünlerimiz Ral 9016 kodundadır. İsteğe bağlı özel renk imalatı yapılabilir.

PROAKS METAL YAPI SİSTEMLERİ

FUGA VE DETAY PROFİLLERİ

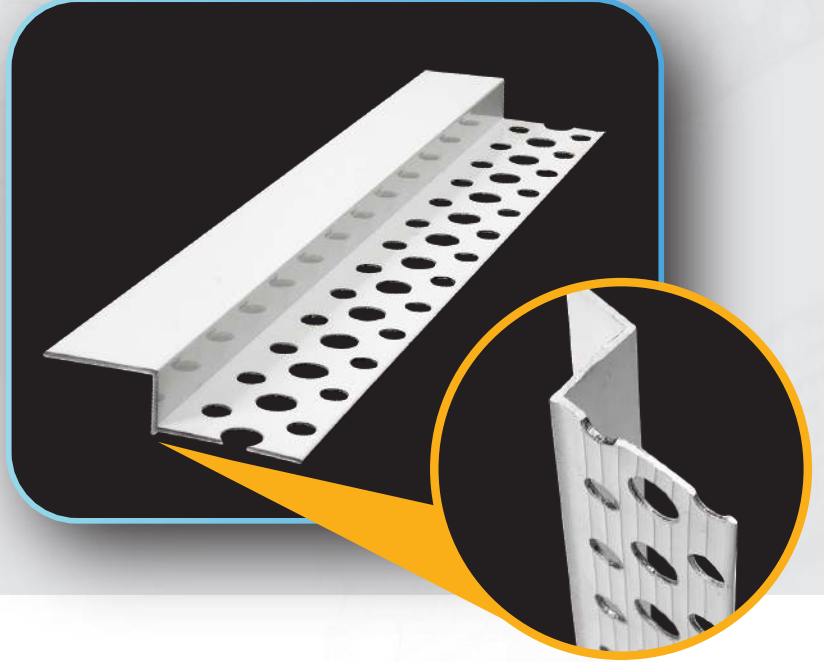
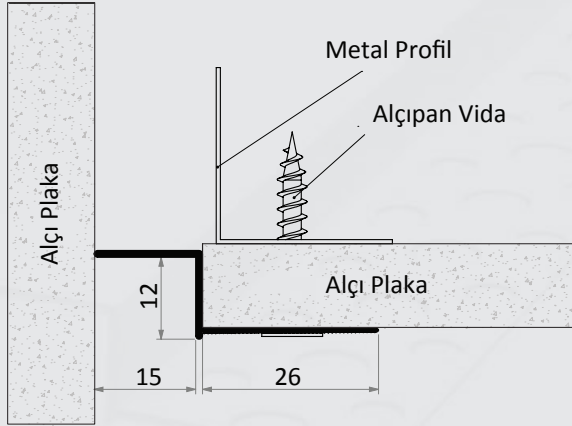

ALÜMİNYUM BEYAZ BOYALI Z PROFİL UZUN KENAR

Sipariş Kodu	Ürün Türü	Paketleme Adet
1112	Alüminyum Z 10 mm	50 Adet x 3m
1113	Alüminyum Z 15 mm	50 Adet x 3m
1114	Alüminyum Z 20 mm	50 Adet x 3m
1116	Alüminyum Z 30 mm	50 Adet x 3m

Ürün Tanımı:

Alçıpan asma tavan bölme duvar sistemlerinin birleşim noktalarında hareketli geniş derzlerde çatlamaları önlemek ıslak hacim seramik gibi birleşim noktalarında yüzeyleri ayırmak için kullanılır. Kullanıldığı alanlarda ek yapmadan kullanım kolaylığı sağlayıp görsel olarak estetik kazandırır.

Kullanım Alanı

Alçıpan, asma tavan ve duvar birleşimlerinde kullanılır.

Ürün saklama koşulları

1. Fuga ve detay profilleri boyalı olan ürünlerin yüzey hassasiyetine dikkat edilmelidir.
2. Galvaniz profiller, suya temas etmeden muhafaza edilmelidir.
3. Galvaniz profillerin uygulama esnasında düz bir yüzey elde edilmesi için darbe almayacak şekilde korunması gerekmektedir.

Alüminyum beyaz boyalı Ürünlerimiz Ral 9016 kodundadır. İsteğe bağlı özel renk imalatı yapılabilir.

PROAKS METAL YAPI SİSTEMLERİ

FUGA VE DETAY PROFİLLERİ

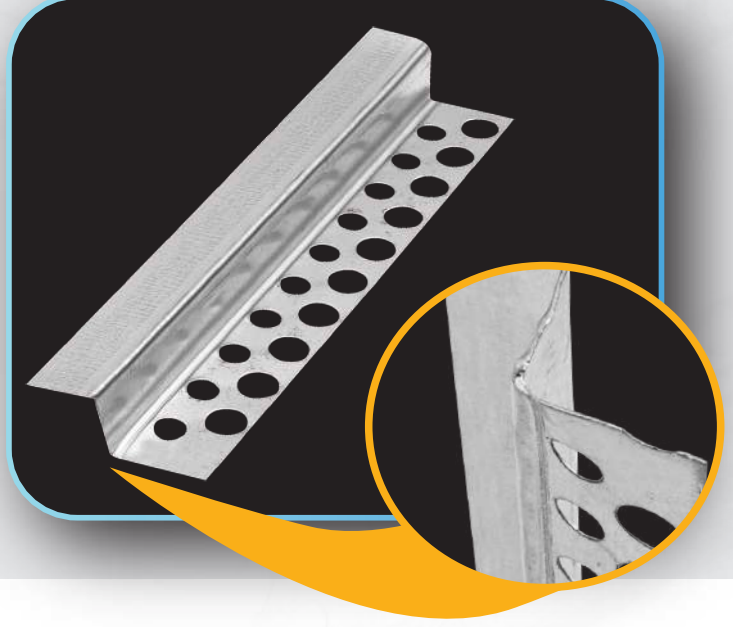
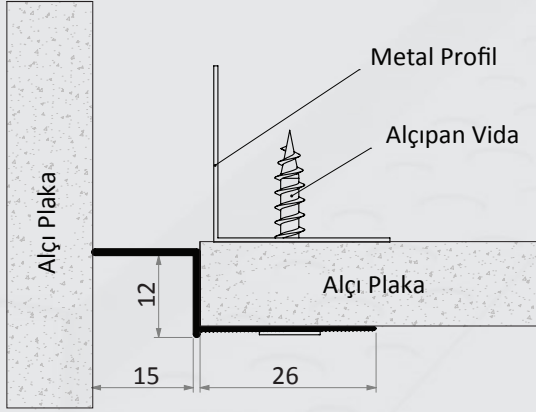

GALVANİZ Z PROFİL UZUN KENAR

Sipariş Kodu	Ürün Türü	Paketleme Adet
1117	Galvaniz z 15 mm	25 adet/3 mt
1118	Galvaniz z 10 mm	25 adet/3 mt
1119	Galvaniz z 20 mm	25 adet/3 mt

Ürün Tanımı:

Alçıpan asma tavan bölme duvar sistemlerinin birleşim noktalarında hareketli geniş derzlerde çatlamaları önlemek ıslak hacim seramik gibi birleşim noktalarında yüzeyleri ayırmak için kullanılır. Kullanıldığı alanlarda ek yapmadan kullanım kolaylığı sağlayıp görsel olarak estetik kazandırır.

Kullanım Alanı

Alçıpan, asmatavan ve duvar birleşimlerinde kullanılır.

Ürün saklama koşulları

1. Fuga ve detay profilleri boyalı olan ürünlerin yüzey hassasiyetine dikkat edilmelidir.
2. Galvaniz profiller, suya temas etmeden muhafaza edilmelidir.
3. Galvaniz profillerin uygulama esnasında düz bir yüzey elde edilmesi için darbe almayacak şekilde korunması gerekmektedir.

Alüminyum beyaz boyalı Ürünlerimiz Ral 9016 kodundadır. İsteğe bağlı özel renk imalatı yapılabilir.

PROAKS METAL YAPI SİSTEMLERİ

FUGA VE DETAY PROFİLLERİ

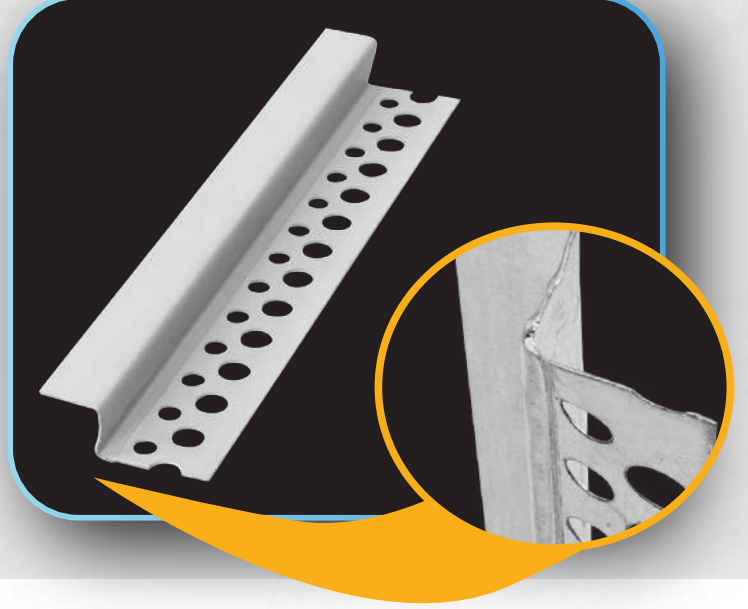
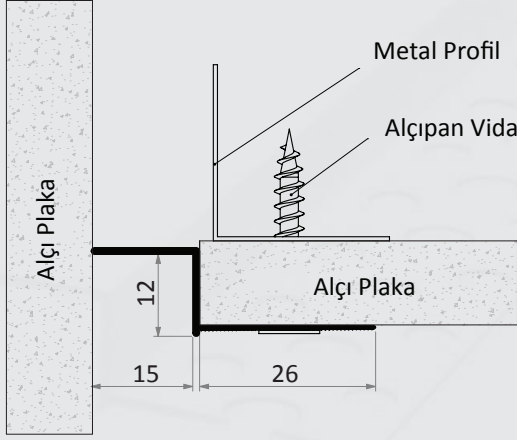

PVC Z PROFİL UZUN KENAR

Sipariş Kodu

1122

Ürün Türü

Pvc Z 15 mm

Paketleme Adet

100 Adet x 3m

Ürün Tanımı:

Alçıpan asma tavan bölme duvar sistemlerinin birleşim noktalarında hareketli geniş derzlerde çatlamaları önlemek ıslak hacim seramik gibi birleşim noktalarında yüzeyleri ayırmak için kullanılır. Kullanıldığı alanlarda ek yapmadan kullanım kolaylığı sağlayıp görsel olarak estetik kazandırır.

Kullanım Alanı

Alçıpan, asmatavan ve duvar birleşimlerinde kullanılır.

Ürün saklama koşulları

1. Fuga ve detay profilleri boyalı olan ürünlerin yüzey hassasiyetine dikkat edilmelidir.
2. Galvaniz profiller, suya temas etmeden muhafaza edilmelidir.
3. Galvaniz profillerin uygulama esnasında düz bir yüzey elde edilmesi için darbe almayacak şekilde korunması gerekmektedir.

Alüminyum beyaz boyalı Ürünlerimiz Ral 9016 kodundadır. İsteğe bağlı özel renk imalatı yapılabilir.

PROAKS METAL YAPI SİSTEMLERİ

FUGA VE DETAY PROFİLLERİ

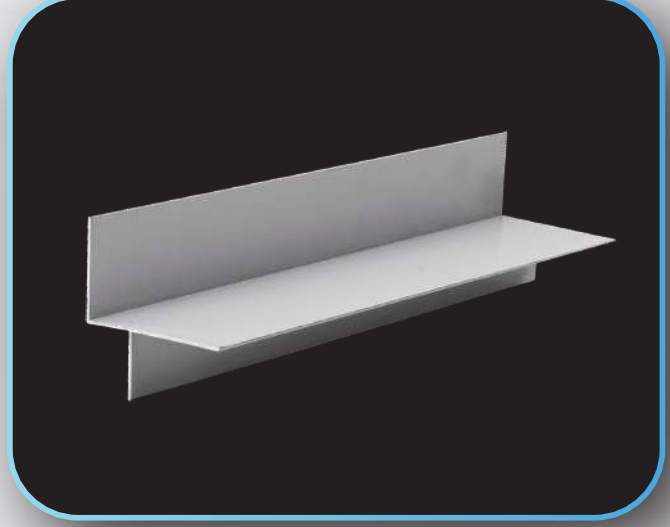
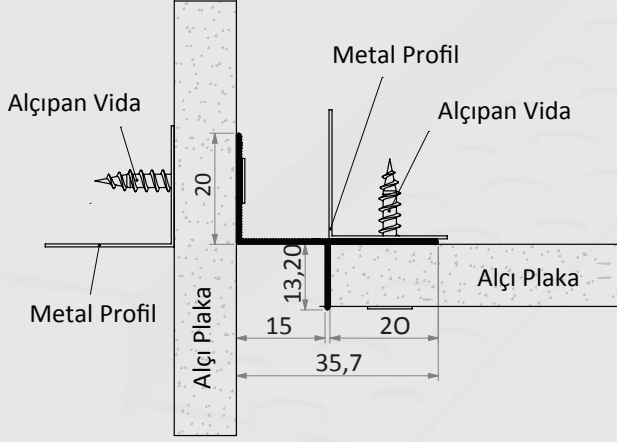

ALÜMİNYUM T PROFİL

Sipariş Kodu	Ürün Türü	Paketleme Adet
1126	Alüminyum T 10 mm	20 Adet x 3m
1127	Alüminyum T 15 mm	20 Adet x 3m
1128	Alüminyum T 20 mm	20 Adet x 3m
1129	Alüminyum T 25 mm	20 Adet x 3m

Ürün Tanımı:

Alçıpan asma tavan bölme duvar sistemlerinin birleşim noktalarında hareketli geniş derzlerde çatlamaları önlemek ıslak hacim seramik gibi birleşim noktalarında yüzeyleri ayırmak için kullanılır. Kullanıldığı alanlarda ek yapmadan kullanım kolaylığı sağlayıp görsel olarak estetik kazandırır.

Kullanım Alanı

Alçıpan, asma tavan ve duvar birleşimlerinde kullanılır.

Ürün saklama koşulları

1. Fuga ve detay profilleri boyalı olan ürünlerin yüzey hassasiyetine dikkat edilmelidir.
2. Galvaniz profiller, suya temas etmeden muhafaza edilmelidir.
3. Galvaniz profillerin uygulama esnasında düz bir yüzey elde edilmesi için darbe almayacak şekilde korunması gerekmektedir.

Alüminyum beyaz boyalı Ürünlerimiz Ral 9016 kodundadır. İsteğe bağlı özel renk imalatı yapılabilir.

PROAKS METAL YAPI SİSTEMLERİ

FUGA VE DETAY PROFİLLERİ

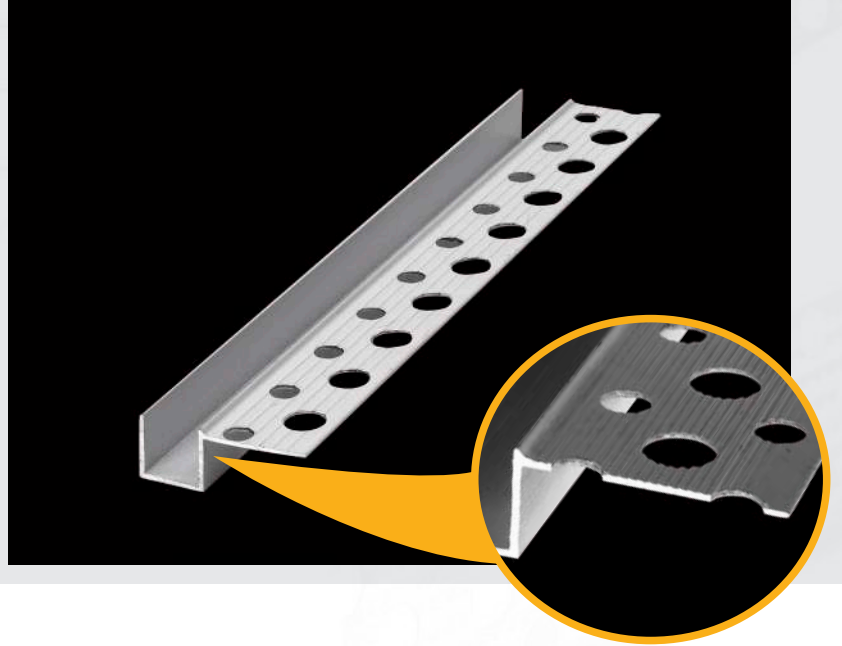
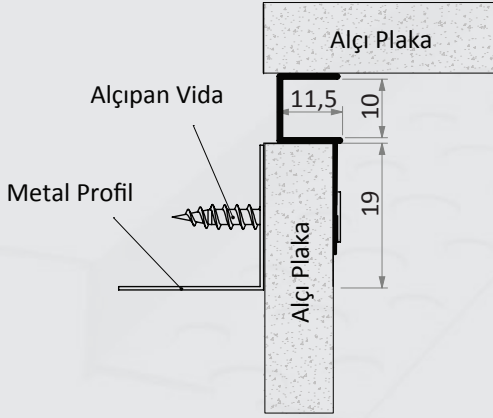

TEK KANAT FUGA PROFİL KISA KENAR

Sipariş Kodu	Ürün Türü	Paketleme Adet
1135	Alüminyum Tek Kanat Fuga Profili Kısa Kenar U10 mm	25 Adet x 3m

Ürün Tanımı:

Alçıpan asma tavan bölme duvar sistemlerinin birleşim noktalarında hareketli geniş derzlerde çatlamaları önlemek ıslak hacim seramik gibi birleşim noktalarında yüzeyleri ayırmak için kullanılır. Kullanıldığı alanlarda ek yapmadan kullanım kolaylığı sağlayıp görsel olarak estetik kazandırır.

Kullanım Alanı

Alçıpan, asma tavan ve duvar birleşimlerinde kullanılır.

Ürün saklama koşulları

1. Fuga ve detay profilleri boyalı olan ürünlerin yüzey hassasiyetine dikkat edilmelidir.
2. Galvaniz profiller, suya temas etmeden muhafaza edilmelidir.
3. Galvaniz profillerin uygulama esnasında düz bir yüzey elde edilmesi için darbe almayacak şekilde korunması gerekmektedir.

Alüminyum beyaz boyalı Ürünlerimiz Ral 9016 kodundadır. İsteğe bağlı özel renk imalatı yapılabilir.

PROAKS METAL YAPI SİSTEMLERİ

FUGA VE DETAY PROFİLLERİ

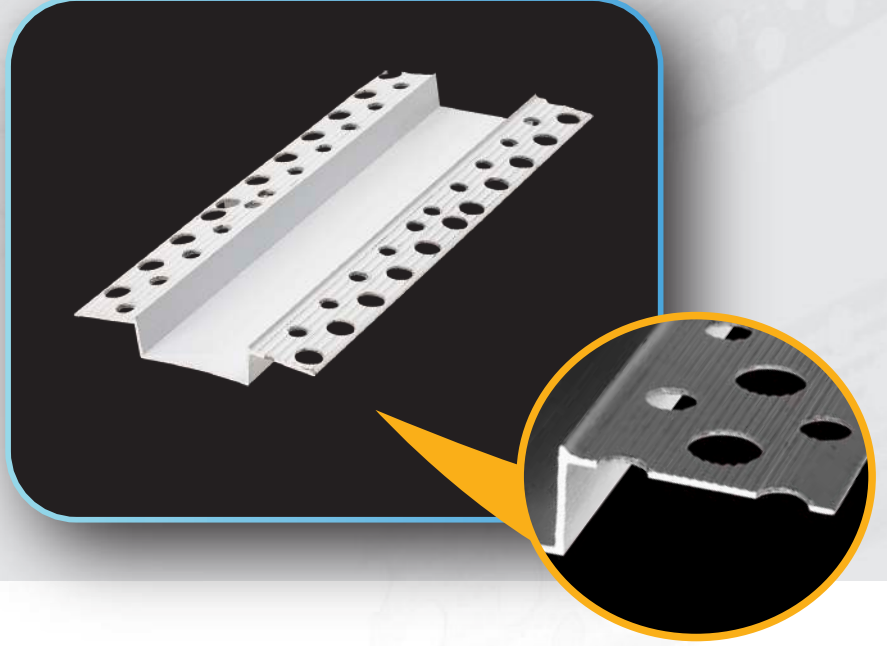
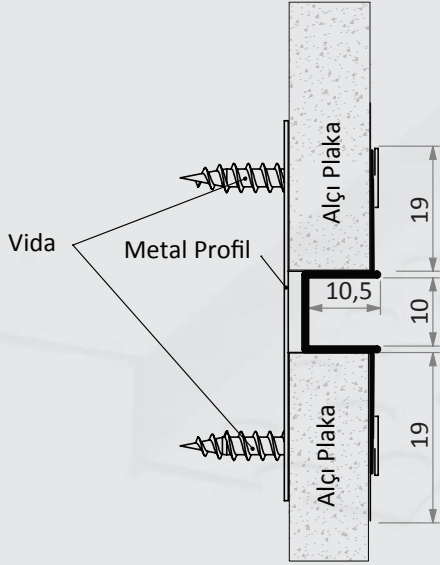

ÇİFT KANAT FUGA PROFİL KISA KENAR

Sipariş Kodu

Ürün Türü

Paketleme Adet

1140

çift kanat fuga profili kısa kenar

10 mm 25 boy /3 mt

1141

çift kanat fuga profili kısa kenar

20 mm 10 boy /3 mt

1153

çift kanat fuga profili kısa kenar

30 mm 10 boy /3 mt

1216

çift kanat fuga profili kısa kenar

50 mm 10 boy /3 mt

Ürün Tanımı:

Alçıpan asma tavan bölme duvar sistemlerinin birleşim noktalarında hareketli geniş derzlerde çatlamaları önlemek ıslak hacim seramik gibi birleşim noktalarında yüzeyleri ayırmak için kullanılır. Kullanıldığı alanlarda ek yapmadan kullanım kolaylığı sağlayıp görsel olarak estetik kazandırır.

Kullanım Alanı

Alçıpan, asmatavan ve duvar birleşimlerinde kullanılır.

Ürün saklama koşulları

1. Fuga ve detay profilleri boyalı olan ürünlerin yüzey hassasiyetine dikkat edilmelidir.
2. Galvaniz profiller, suya temas etmeden muhafaza edilmelidir.
3. Galvaniz profillerin uygulama esnasında düz bir yüzey elde edilmesi için darbe almayacak şekilde korunması gerekmektedir.

Alüminyum beyaz boyalı Ürünlerimiz Ral 9016 kodundadır. İsteğe bağlı özel renk imalatı yapılabilir.

PROAKS METAL YAPI SİSTEMLERİ

FUGA VE DETAY PROFİLLERİ

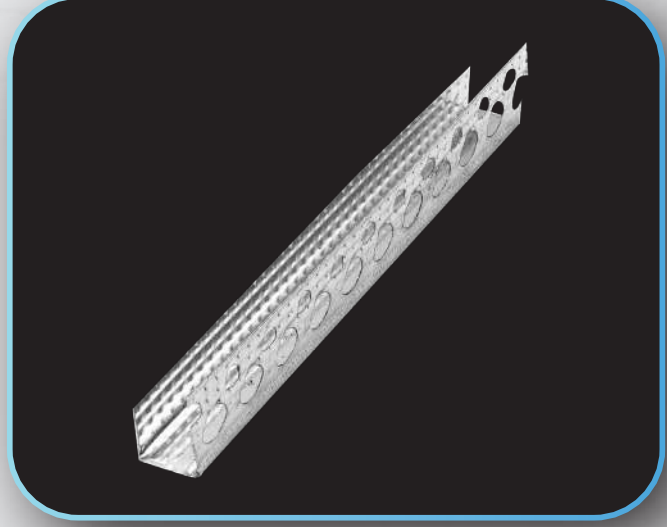
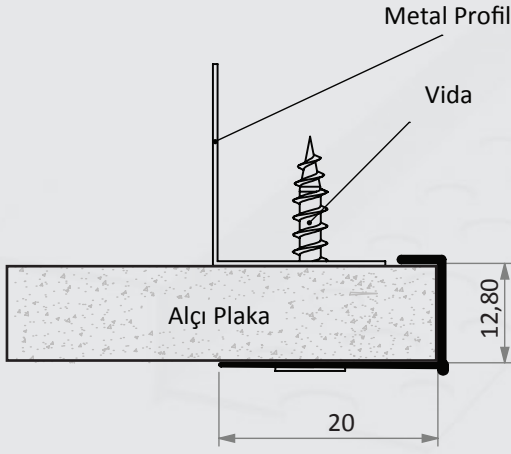

GALVANİZ DETAY U PROFİLİ

Sipariş Kodu	Ürün Türü	Paketleme Adet
1143	Galvaniz Detay U	60 Adet x 3m
1217	Galvaniz Detay U	60 Adet x 2,5m

Ürün Tanımı:

Alçıpan köşe birim noktalarında düz ve keskin bir hat oluşturmak ayrıca gizli led ışık bandı oluşturmak için kullanılır. Kullanıldığı alanda ek yapmadan kullanım kolaylığı sağlayıp görsel olarak estetik kazandırır.

Kullanım Alanı

Alçıpan, asmatavan ve duvar birleşimlerinde kullanılır.

Ürün saklama koşulları

1. Fuga ve detay profilleri boyalı olan ürünlerin yüzey hassasiyetine dikkat edilmelidir.
2. Galvaniz profiller, suya temas etmeden muhafaza edilmelidir.
3. Galvaniz profillerin uygulama esnasında düz bir yüzey elde edilmesi için darbe almayacak şekilde korunması gerekmektedir.

Alüminyum beyaz boyalı Ürünlerimiz Ral 9016 kodundadır. İsteğe bağlı özel renk imalatı yapılabilir.

PROAKS METAL YAPI SİSTEMLERİ

FUGA VE DETAY PROFİLLERİ

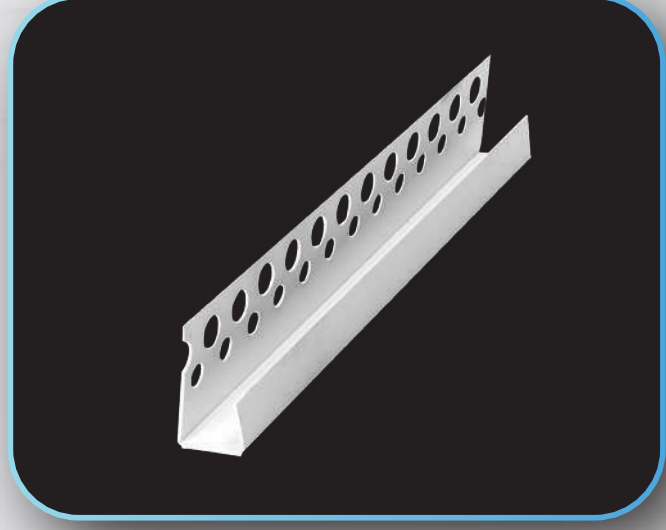
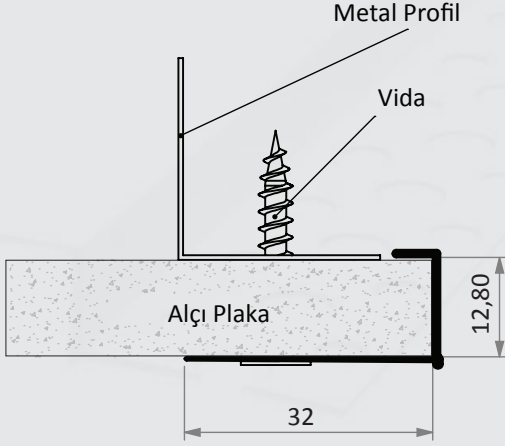

PVC DETAY U PROFİLİ

Sipariş Kodu
1144

Ürün Türü
PVC Detay U

Paketleme Adet
50 Adet x 3m

Ürün Tanımı:

Alçıpan köşe birim noktalarında düz ve keskin bir hat oluşturmak ayrıca gizli led ışık bandı oluşturmak için kullanılır. Kullanıldığı alanda ek yapmadan kullanım kolaylığı sağlayıp görsel olarak estetik kazandırır.

Kullanım Alanı

Alçıpan, asmatavan ve duvar birleşimlerinde kullanılır.

Ürün saklama koşulları

1. Fuga ve detay profilleri boyalı olan ürünlerin yüzey hassasiyetine dikkat edilmelidir.
2. Galvaniz profiller, suya temas etmeden muhafaza edilmelidir.
3. Galvaniz profillerin uygulama esasında düz bir yüzey elde edilmesi için darbe almayacak şekilde korunması gerekmektedir.

Alüminyum beyaz boyalı Ürünlerimiz Ral 9016 kodundadır. İsteğe bağlı özel renk imalatı yapılabilir.

PROAKS METAL YAPI SİSTEMLERİ

FUGA VE DETAY PROFİLLERİ

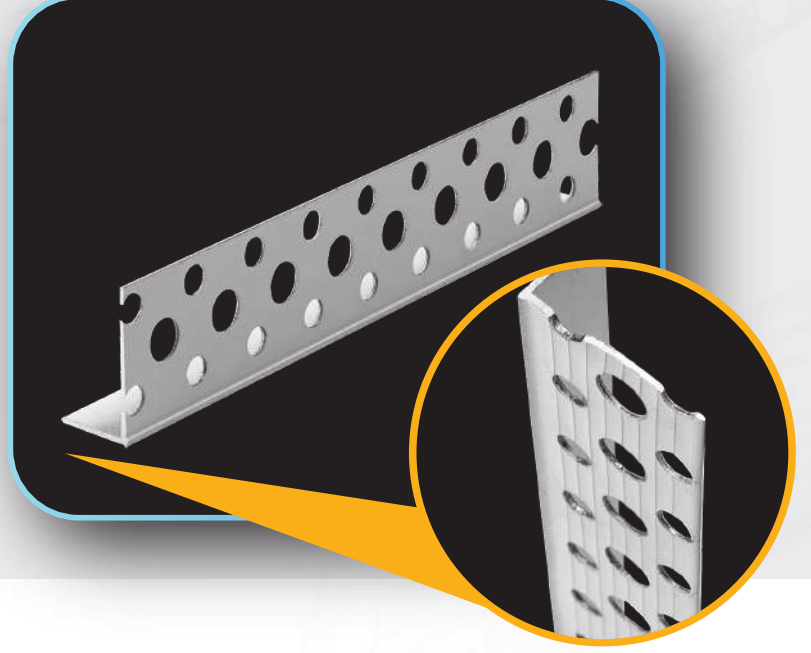
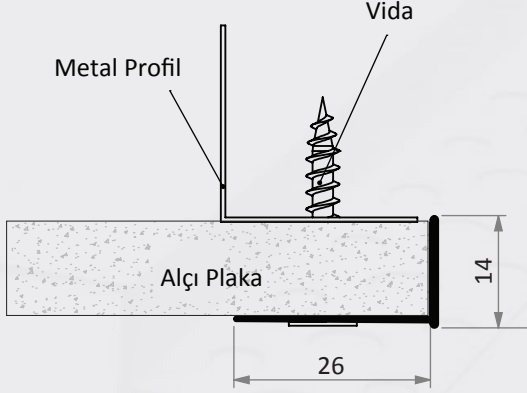

ALUMINIUM BEYAZ BOYALI DETAY L PROFİLİ

Sipariş Kodu

1145

Ürün Türü

Alüminyum Boyalı Detay L

Paketleme Adet

25 Adet x 3m

Ürün Tanımı:

Alçıpan köşe birim noktalarında düz ve keskin bir hat oluşturmak ayrıca gizli led ışık bandı oluşturmak için kullanılır. Kullanıldığı alanda ek yapmadan kullanım kolaylığı sağlayıp görsel olarak estetik kazandırır.

Kullanım Alanı

Alçıpan, asmatavan ve duvar birleşimlerinde kullanılır.

Ürün saklama koşulları

1. Fuga ve detay profilleri boyalı olan ürünlerin yüzey hassasiyetine dikkat edilmelidir.
2. Galvaniz profiller, suya temas etmeden muhafaza edilmelidir.
3. Galvaniz profillerin uygulama esnasında düz bir yüzey elde edilmesi için darbe almayacak şekilde korunması gerekmektedir.

Alüminyum beyaz boyalı Ürünlerimiz Ral 9016 kodundadır. İsteğe bağlı özel renk imalatı yapılabilir.

PROAKS METAL YAPI SİSTEMLERİ

FUGA VE DETAY PROFİLLERİ

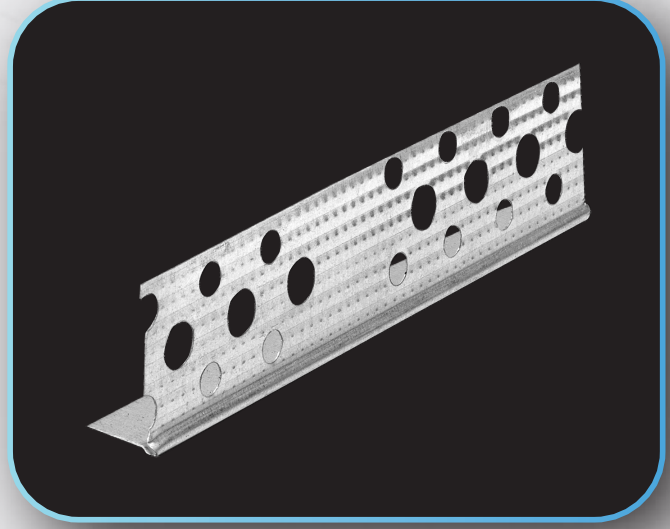
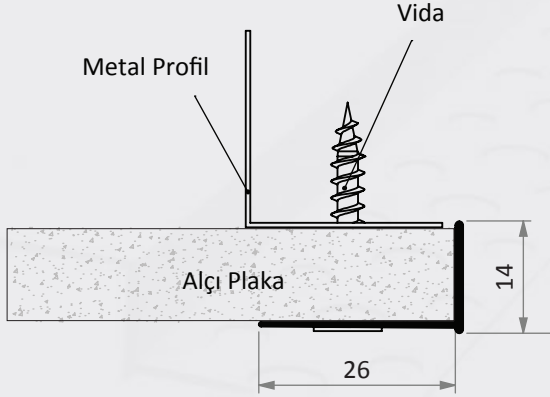

GALVANİZ DETAY L PROFİLİ

Sipariş Kodu
1147

Ürün Türü
Galvaniz Detay L

Paketleme Adet
50 Adet x 3m

Ürün Tanımı:

Alçıpan köşe birim noktalarında düz ve keskin bir hat oluşturmak ayrıca gizli led ışık bandı oluşturmak için kullanılır. Kullanıldığı alanda ek yapmadan kullanım kolaylığı sağlayıp görsel olarak estetik kazandırır.

Kullanım Alanı

Alçıpan, asmatavan ve duvar birleşimlerinde kullanılır.

Ürün saklama koşulları

1. Fuga ve detay profilleri boyalı olan ürünlerin yüzey hassasiyetine dikkat edilmelidir.
2. Galvaniz profiller, suya temas etmeden muhafaza edilmelidir.
3. Galvaniz profillerin uygulama esnasında düz bir yüzey elde edilmesi için darbe almayacak şekilde korunması gerekmektedir.

Alüminyum beyaz boyalı Ürünlerimiz Ral 9016 kodundadır. İsteğe bağlı özel renk imalatı yapılabilir.

PROAKS METAL YAPI SİSTEMLERİ

FUGA VE DETAY PROFİLLERİ

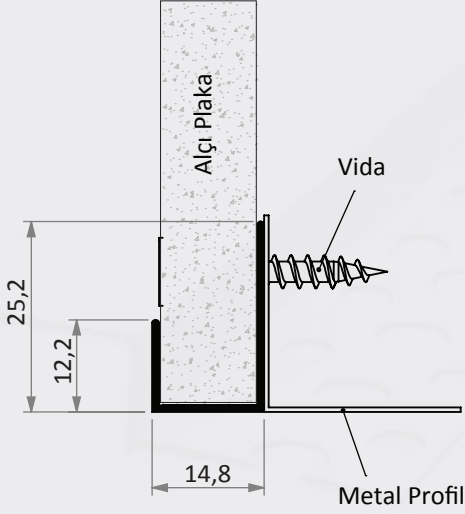

ALÜMİNYUM KÖŞE BİTİŞ PROFİLİ

Sipariş Kodu

1148

Ürün Türü

Alüminyum Köşe Bitiş

Paketleme Adet

50 Adet x 3m

Ürün Tanımı:

Alçıpan köşe birim noktalarında düz ve keskin bir hat oluşturmak ayrıca gizli led ışık bandı oluşturmak için kullanılır. Kullanıldığı alanda ek yapmadan kullanım kolaylığı sağlayıp görsel olarak estetik kazandırır.

Kullanım Alanı

Alçıpan, asmatavan ve duvar birleşimlerinde kullanılır.

Ürün saklama koşulları

1. Fuga ve detay profilleri boyalı olan ürünlerin yüzey hassasiyetine dikkat edilmelidir.
2. Galvaniz profiller, suya temas etmeden muhafaza edilmelidir.
3. Galvaniz profillerin uygulama esasında düz bir yüzey elde edilmesi için darbe almayacak şekilde korunması gerekmektedir.

Alüminyum beyaz boyalı Ürünlerimiz Ral 9016 kodundadır. İsteğe bağlı özel renk imalatı yapılabilir.

PROAKS METAL YAPI SİSTEMLERİ

FUGA VE DETAY PROFİLLERİ

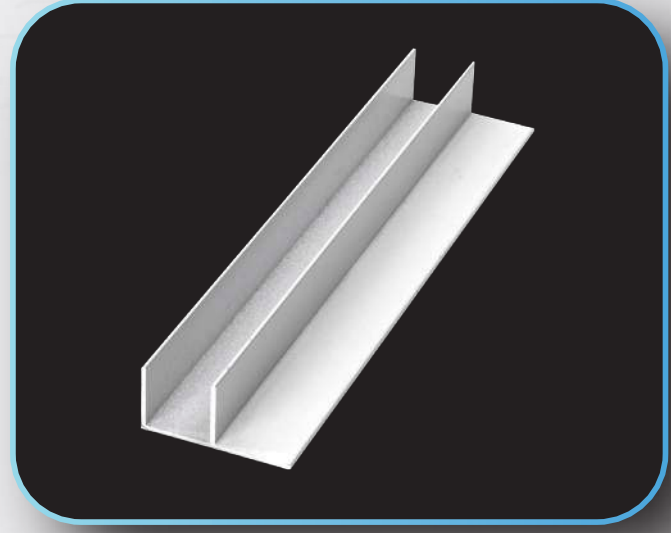
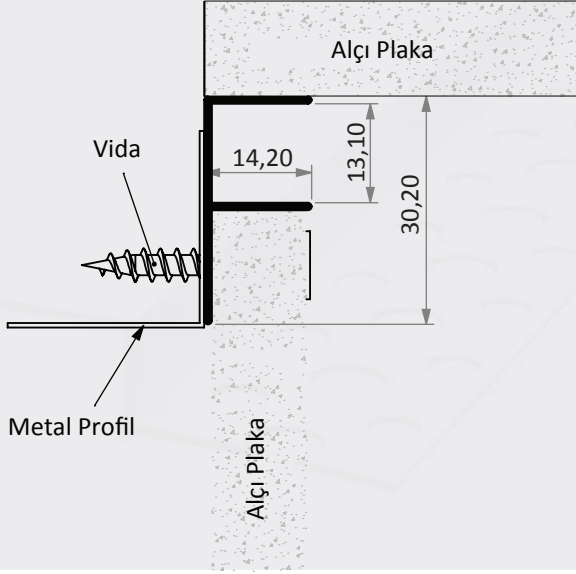

ALÜMİNYUM F PROFİLİ

Sipariş Kodu

1149

Ürün Türü

Alüminyum F

Paketleme Adet

20 Adet x 3m

Ürün Tanımı:

Alçıpan asma tavan bölme duvar sistemlerinin birleşim noktalarında hareketli geniş derzlerde çatlamaları önlemek ıslak hacim seramik gibi birleşim noktalarında yüzeyleri ayırmak için kullanılır. Kullanıldığı alanlarda ek yapmadan kullanım kolaylığı sağlayıp görsel olarak estetik kazandırır.

Kullanım Alanı

Alçıpan, asma tavan ve duvar birleşimlerinde kullanılır.

Ürün saklama koşulları

1. Fuga ve detay profilleri boyalı olan ürünlerin yüzey hassasiyetine dikkat edilmelidir.
2. Galvaniz profiller, suya temas etmeden muhafaza edilmelidir.
3. Galvaniz profillerin uygulama esnasında düz bir yüzey elde edilmesi için darbe almayacak şekilde korunması gerekmektedir.

Alüminyum beyaz boyalı Ürünlerimiz Ral 9016 kodundadır. İsteğe bağlı özel renk imalatı yapılabilir.

PROAKS METAL YAPI SİSTEMLERİ

FUGA VE DETAY PROFİLLERİ

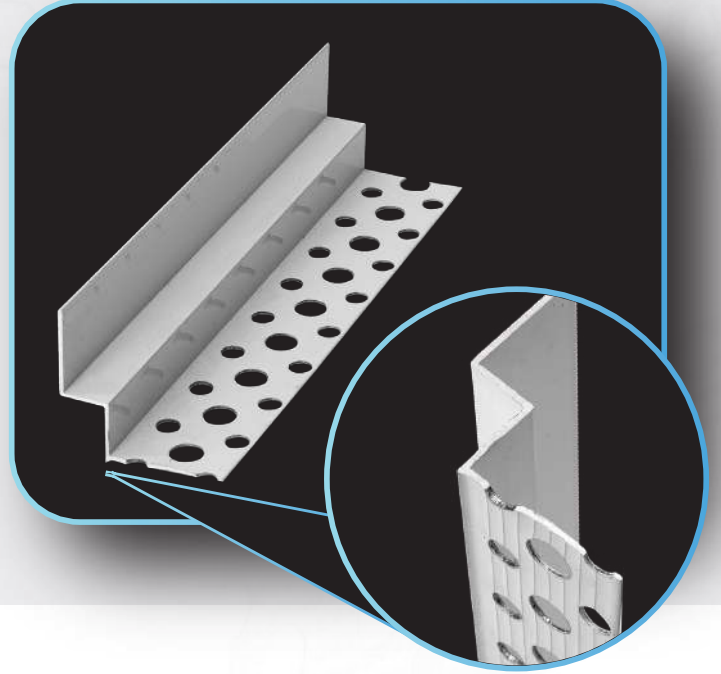
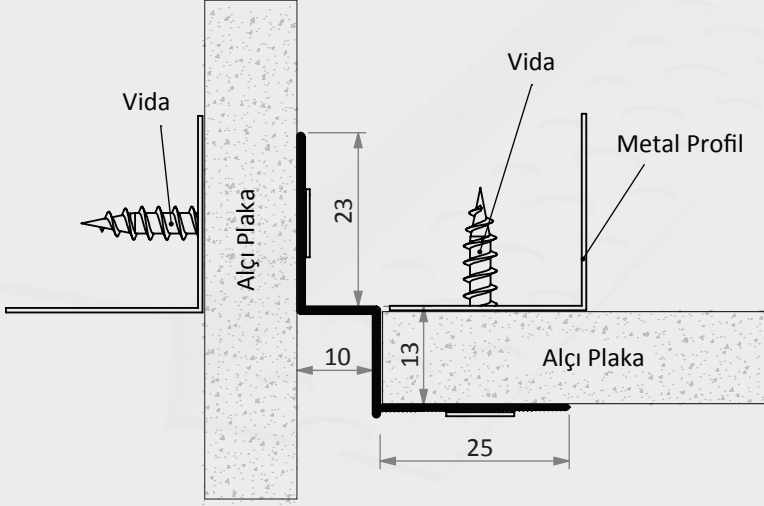

ALÜMİNYUM BASAMAKLI Z PROFİLİ

Sipariş Kodu

1151

Ürün Türü

Alüminyum Basamaklı Z

Paketleme Adet

25 Adet x 3m

Ürün Tanımı:

Alçıpan asma tavan bölme duvar sistemlerinin birleşim noktalarında hareketli geniş derzlerde çatlama önlemek için kullanılır. Kullanıldığı alanlarda ek yapımadan kullanım kolaylığı sağlayıp görsel olarak estetik kazandırır.

Kullanım Alanı

Alçıpan, asma tavan ve duvar birleşimlerinde kullanılır.

Ürün saklama koşulları

1. Fuga ve detay profilleri boyalı olan ürünlerin yüzey hassasiyetine dikkat edilmelidir.
2. Galvaniz profiller, suya temas etmeden muhafaza edilmelidir.
3. Galvaniz profillerin uygulama esnasında düz bir yüzey elde edilmesi için darbe almayacak şekilde korunması gerekmektedir.

Alüminyum beyaz boyalı Ürünlerimiz Ral 9016 kodundadır. İsteğe bağlı özel renk imalatı yapılabilir.

PROAKS METAL YAPI SİSTEMLERİ

FUGA VE DETAY PROFİLLERİ

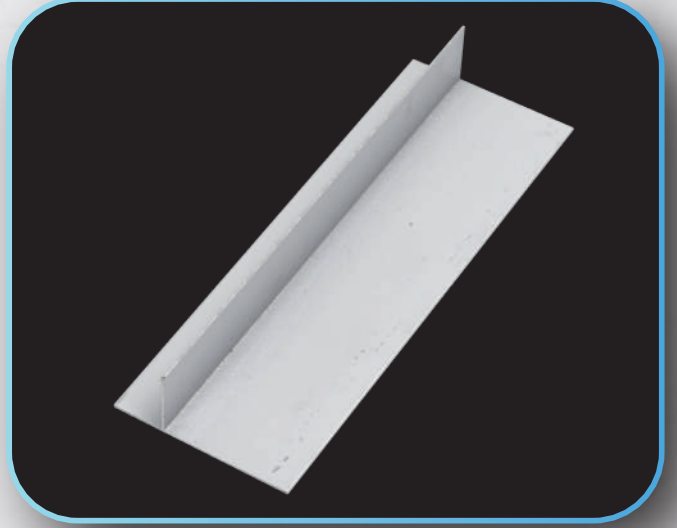
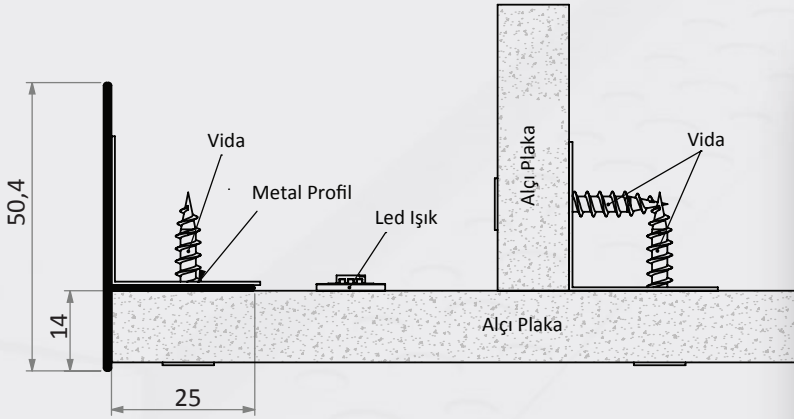

ALUMİNYUM GİZLİ IŞIK BANDI PROFİLİ 50 mm

Sipariş Kodu

1152

Ürün Türü

Alüminyum Gizli Işık Bandı

Paketleme Adet

20 Adet x 3m

Ürün Tanımı:

Alçıpan asma tavan bölme duvar sistemlerinin birleşim noktalarında hareketli geniş derzlerde çatlamaları önlemek ıslak hacim seramik gibi birleşim noktalarında yüzeyleri ayırmak için kullanılır. Kullanıldığı alanlarda ek yapmadan kullanım kolaylığı sağlayıp görsel olarak estetik kazandırır.

Kullanım Alanı

Alçıpan, asmatavan ve duvar birleşimlerinde kullanılır.

Ürün saklama koşulları

1. Fuga ve detay profilleri boyalı olan ürünlerin yüzey hassasiyetine dikkat edilmelidir.
2. Galvaniz profiller, suya temas etmeden muhafaza edilmelidir.
3. Galvaniz profillerin uygulama esnasında düz bir yüzey elde edilmesi için darbe almayacak şekilde korunması gerekmektedir.

Alüminyum beyaz boyalı Ürünlerimiz Ral 9016 kodundadır. İsteğe bağlı özel renk imalatı yapılabilir.

PROAKS METAL YAPI SİSTEMLERİ

FUGA VE DETAY PROFİLLERİ

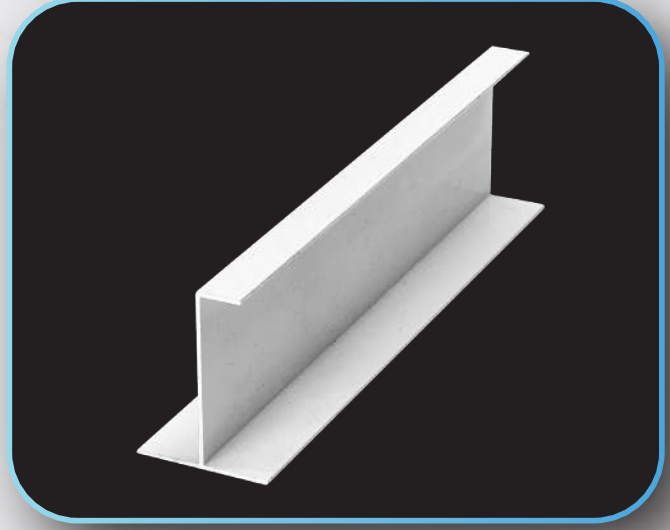
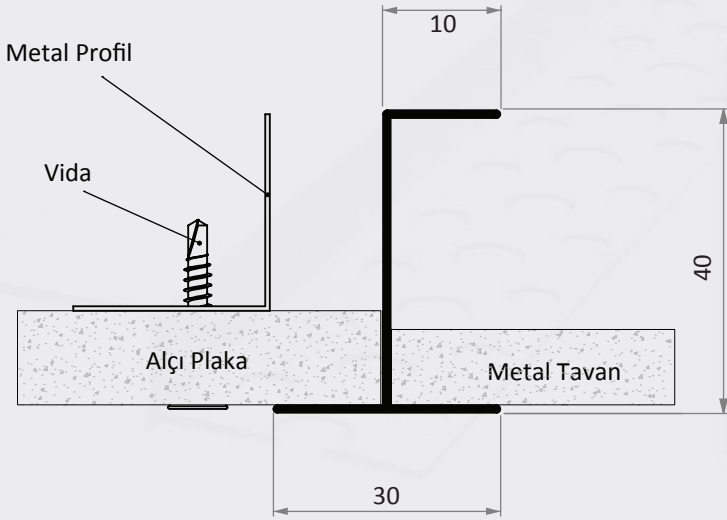

ALÜMİNYUM CLİPİN H PROFİLİ

Sipariş Kodu

1156

Ürün Türü

Alüminyum Clipin H

Paketleme Adet

20 Adet x 3m

Ürün Tanımı:

Alçıpan asma tavan bölme duvar sistemlerinin birleşim noktalarında hareketli geniş derzlerde çatlamaları önlemek ıslak hacim seramik gibi birleşim noktalarında yüzeyleri ayırmak için kullanılır. Kullanıldığı alanlarda ek yapmadan kullanım kolaylığı sağlayıp görsel olarak estetik kazandırır.

Kullanım Alanı

Alçıpan, asmatavan ve duvar birleşimlerinde kullanılır.

Ürün saklama koşulları

1. Fuga ve detay profilleri boyalı olan ürünlerin yüzey hassasiyetine dikkat edilmelidir.
2. Galvaniz profiller, suya temas etmeden muhafaza edilmelidir.
3. Galvaniz profillerin uygulama esnasında düz bir yüzey elde edilmesi için darbe almayacak şekilde korunması gerekmektedir.

Alüminyum beyaz boyalı Ürünlerimiz Ral 9016 kodundadır. İsteğe bağlı özel renk imalatı yapılabilir.

PROAKS METAL YAPI SİSTEMLERİ

FUGA VE DETAY PROFİLLERİ

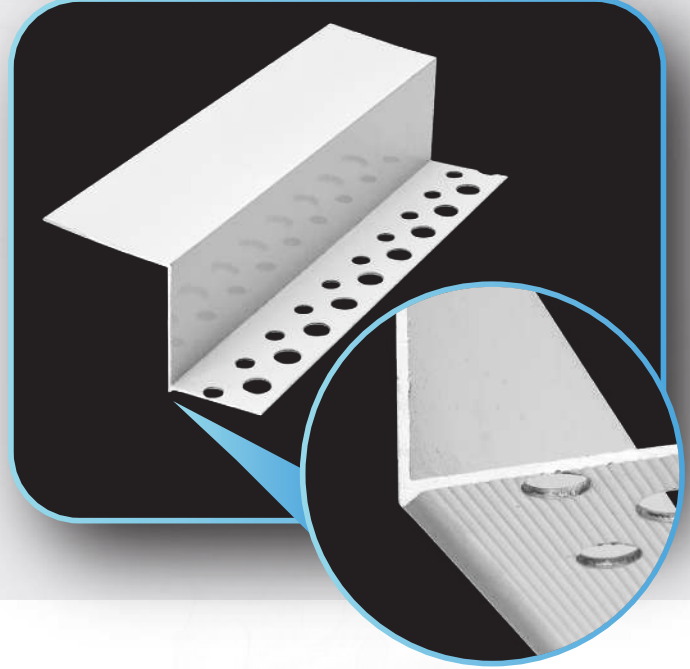
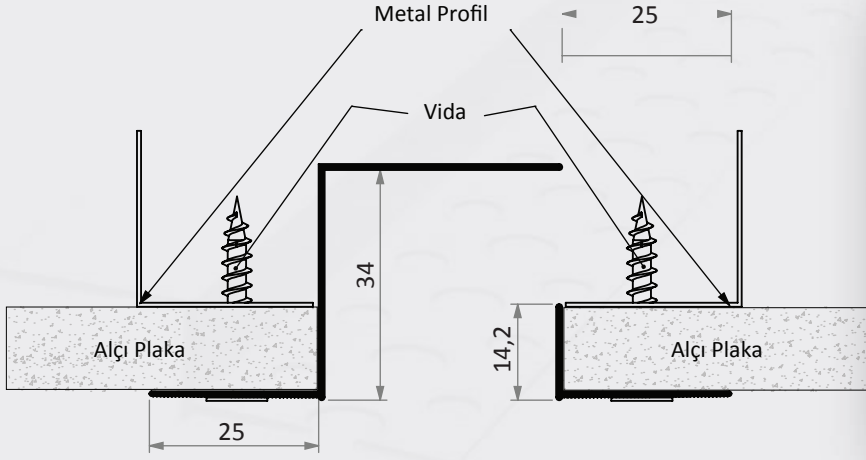

ALÜMİNYUM DİLETASYON PROFİLİ

Sipariş Kodu

1158

Ürün Türü

Alüminyum Diletasyon Geçiş

Paketleme Adet

25 Adet x 3m

Ürün Tanımı:

Alçıpan asma tavan bölme duvar sistemlerinin birleşim noktalarında hareketli geniş derzlerde çatlamaları önlemek ıslak hacim seramik gibi birleşim noktalarında yüzeyleri ayırmak için kullanılır. Kullanıldığı alanlarda ek yapmadan kullanım kolaylığı sağlayıp görsel olarak estetik kazandırır.

Kullanım Alanı

Alçıpan, asma tavan ve duvar birleşimlerinde kullanılır.

Ürün saklama koşulları

1. Fuga ve detay profilleri boyalı olan ürünlerin yüzey hassasiyetine dikkat edilmelidir.
2. Galvaniz profiller, suya temas etmeden muhafaza edilmelidir.
3. Galvaniz profillerin uygulama esnasında düz bir yüzey elde edilmesi için darbe almayacak şekilde korunması gerekmektedir.

Alüminyum beyaz boyalı Ürünlerimiz Ral 9016 kodundadır. İsteğe bağlı özel renk imalatı yapılabilir.

PROAKS METAL YAPI SİSTEMLERİ

FUGA VE DETAY PROFİLLERİ

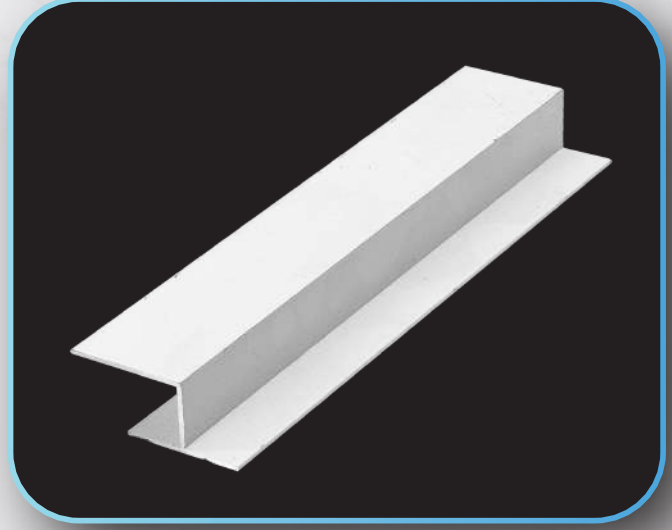
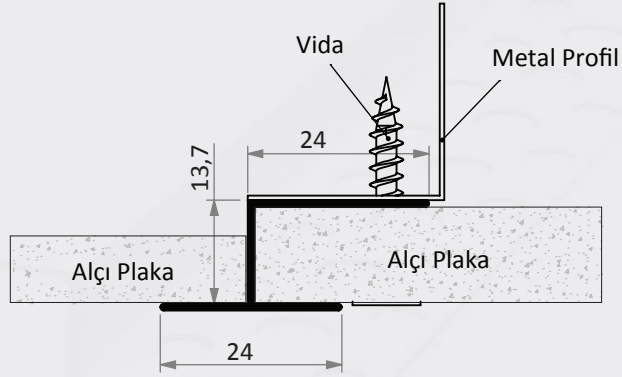

ALUMİNYUM PANEL PLAKA U GEÇİŞ PROFİLİ

Sipariş Kodu

1161

Ürün Türü

Alüminyum Panel Plaka U Geçiş

Paketleme Adet

20 Adet x 3m

Ürün Tanımı:

Alçıpan asma tavan bölme duvar sistemlerinin birleşim noktalarında hareketli geniş derzlerde çatlamaları önlemek ıslak hacim seramik gibi birleşim noktalarında yüzeyleri ayırmak için kullanılır. Kullanıldığı alanlarda ek yapmadan kullanım kolaylığı sağlayıp görsel olarak estetik kazandırır.

Kullanım Alanı

Alçıpan, asmatavan ve duvar birleşimlerinde kullanılır.

Ürün saklama koşulları

1. Fuga ve detay profilleri boyalı olan ürünlerin yüzey hassasiyetine dikkat edilmelidir.
2. Galvaniz profiller, suya temas etmeden muhafaza edilmelidir.
3. Galvaniz profillerin uygulama esnasında düz bir yüzey elde edilmesi için darbe almayacak şekilde korunması gerekmektedir.

Alüminyum beyaz boyalı Ürünlerimiz Ral 9016 kodundadır. İsteğe bağlı özel renk imalatı yapılabilir.

PROAKS METAL YAPI SİSTEMLERİ

FUGA VE DETAY PROFİLLERİ

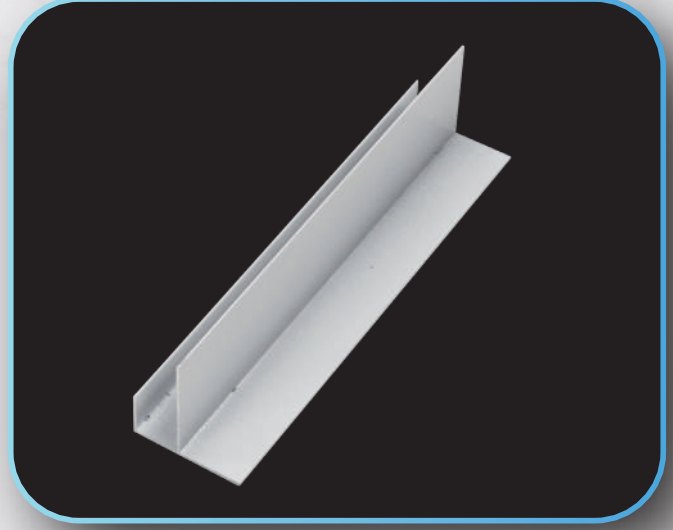
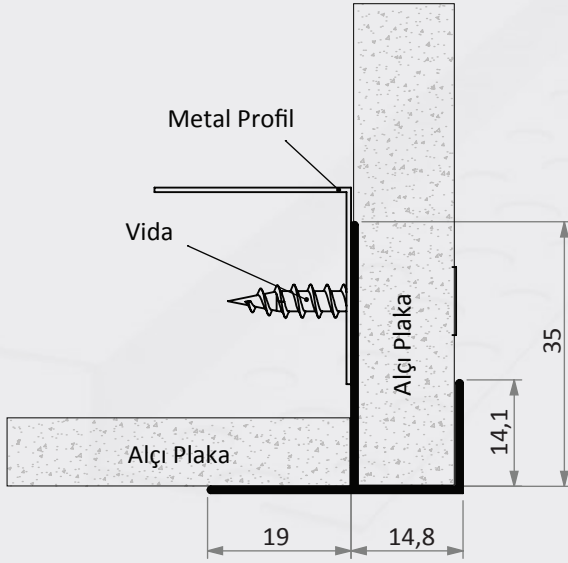

ALÜMİNYUM ALÇIPAN KAROLAJ KÖŞE GEÇİŞ PROFİLİ

Sipariş Kodu	Ürün Türü	Paketleme Adet
1162	Alüminyum Alçıpan Karolaj Köşe Geçiş	20 Adet x 3m

Ürün Tanımı:

Alçıpan asma tavan bölme duvar sistemlerinin birleşim noktalarında hareketli geniş derzlerde çatlamaları önlemek ıslak hacim seramik gibi birleşim noktalarında yüzeyleri ayırmak için kullanılır. Kullanıldığı alanlarda ek yapmadan kullanım kolaylığı sağlayıp görsel olarak estetik kazandırır.

Kullanım Alanı

Alçıpan, asma tavan ve duvar birleşimlerinde kullanılır.

Ürün saklama koşulları

1. Fuga ve detay profilleri boyalı olan ürünlerin yüzey hassasiyetine dikkat edilmelidir.
2. Galvaniz profiller, suya temas etmeden muhafaza edilmelidir.
3. Galvaniz profillerin uygulama esnasında düz bir yüzey elde edilmesi için darbe almayacak şekilde korunması gerekmektedir.

Alüminyum beyaz boyalı Ürünlerimiz Ral 9016 kodundadır. İsteğe bağlı özel renk imalatı yapılabilir.

PROAKS METAL YAPI SİSTEMLERİ

FUGA VE DETAY PROFİLLERİ

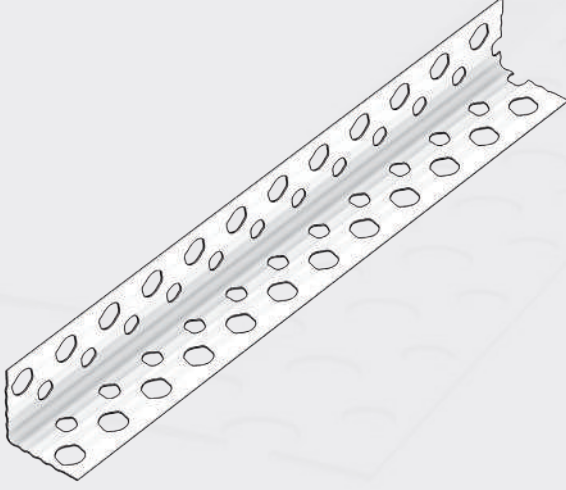

DELİKLİ KÖŞE PROFİLİ GALVANİZ

Sipariş Kodu	Ürün Türü	Paketleme Adet
1175	19x19 galvaniz delikli köşe	50 Adet x 2.70 mt
1176	19x19 galvaniz delikli köşe	50 Adet x 3.00 mt
1183	23x23 galvaniz delikli köşe	50 Adet x 2.70 mt
1183	23x23 galvaniz delikli köşe	50 Adet x 3.00 mt

Ürün Tanımı:

Alçıpan bölme duvar sistemlerinde köşe birleşim yerlerinde düzgün bir hat oluşturmak ve darbelere karşı dayanımı arttırmak için kullanılır.

Kullanım Alanı

Alçıpan, asma tavan ve duvar birleşimlerinde kullanılır.

Ürün saklama koşulları

1. Fuga ve detay profilleri boyalı olan ürünlerin yüzey hassasiyetine dikkat edilmelidir.
2. Galvaniz profiller, suya temas etmeden muhafaza edilmelidir.
3. Galvaniz profillerin uygulama esnasında düz bir yüzey elde edilmesi için darbe almayacak şekilde korunması gerekmektedir.

Alüminyum beyaz boyalı Ürünlerimiz Ral 9016 kodundadır. İsteğe bağlı özel renk imalatı yapılabilir.

PROAKS METAL YAPI SİSTEMLERİ

FUGA VE DETAY PROFİLLERİ

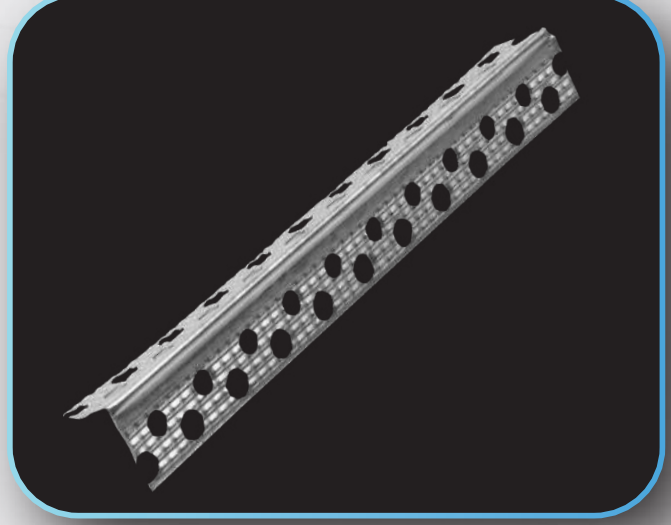
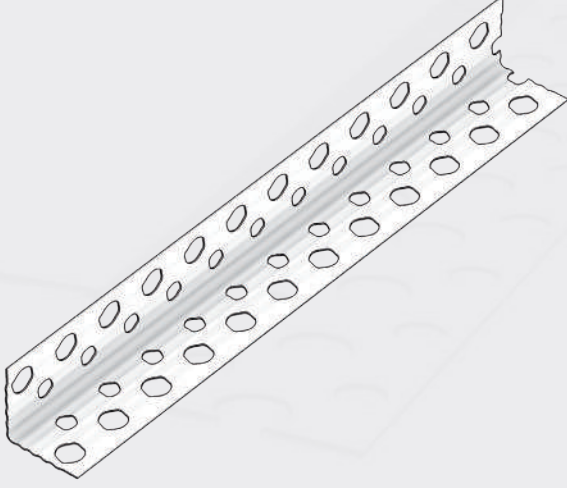

DELİKLİ KÖŞE PROFİLİ ALÜMİNYUM

Sipariş Kodu	Ürün Türü	Paketleme Adet
1188	21x21 ALM DELİKLİ KÖŞE	50 Adet x 2,70 mt
1181	21x21 ALM DELİKLİ KÖŞE	50 Adet x 3.00 mt
1200	23x23 ALM DELİKLİ KÖŞE	50 Adet x 2,70 mt
1201	23x23 ALM DELİKLİ KÖŞE	50 Adet x 3.00 mt

Ürün Tanımı:

Alçıpan bölme duvar sistemlerinde köşe birleşim yerlerinde düzgün bir hat oluşturmak ve darbelere karşı dayanımı arttırmak için kullanılır. Hammadde özelliğinden dolayı korozyona uğramaz.

Kullanım Alanı

Alçıpan, asma tavan bölme ve duvar birleşimlerinde kullanılır.

Ürün saklama koşulları

1. Fuga ve detay profilleri boyalı olan ürünlerin yüzey hassasiyetine dikkat edilmelidir.
2. Galvaniz profiller, suya temas etmeden muhafaza edilmelidir.
3. Galvaniz profillerin uygulama esnasında düz bir yüzey elde edilmesi için darbe almayacak şekilde korunması gerekmektedir.

Alüminyum beyaz boyalı Ürünlerimiz Ral 9016 kodundadır. İsteğe bağlı özel renk imalatı yapılabilir.

PROAKS METAL YAPI SİSTEMLERİ

FUGA VE DETAY PROFİLLERİ

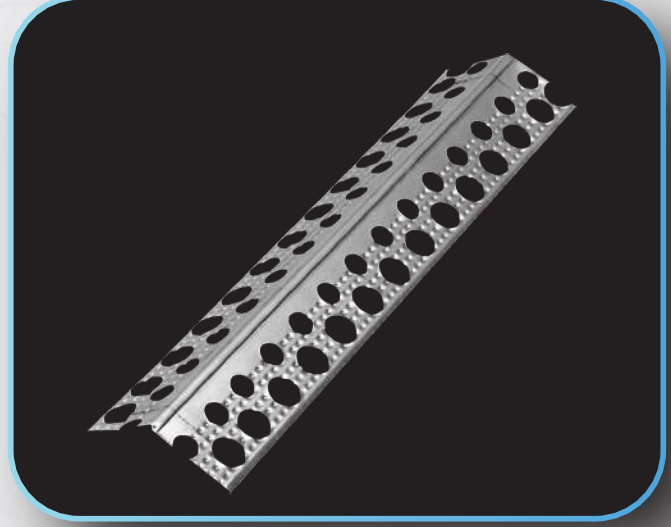
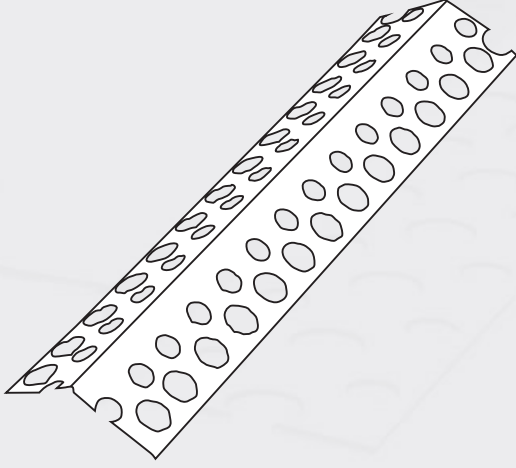

GALVANİZ 135° AÇILI DELİKLİ KÖŞE PROFİLİ

Sipariş Kodu

Ürün Türü

Paketleme Adet

1186

135° Açılı Delikli Köşe Profili Galvaniz

50 Adet x 2,70 m.

Ürün Tanımı:

Alçıpan bölme duvar sistemlerinde köşe birleşim yerlerinde düzgün bir hat oluşturmak ve darbelere karşı dayanımı arttırmak için kullanılır.

Kullanım Alanı

Alçıpan, asmatavan ve duvar birleşimlerinde kullanılır.

Ürün saklama koşulları

1. Fuga ve detay profilleri boyalı olan ürünlerin yüzey hassasiyetine dikkat edilmelidir.
2. Galvaniz profiller, suya temas etmeden muhafaza edilmelidir.
3. Galvaniz profillerin uygulama esnasında düz bir yüzey elde edilmesi için darbe almayacak şekilde korunması gerekmektedir.

Alüminyum beyaz boyalı Ürünlerimiz Ral 9016 kodundadır. İsteğe bağlı özel renk imalatı yapılabilir.

PROAKS METAL YAPI SİSTEMLERİ

FUGA VE DETAY PROFİLLERİ

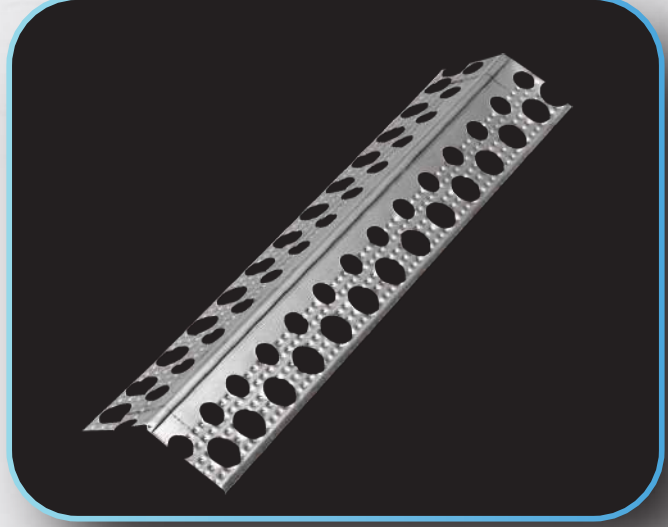
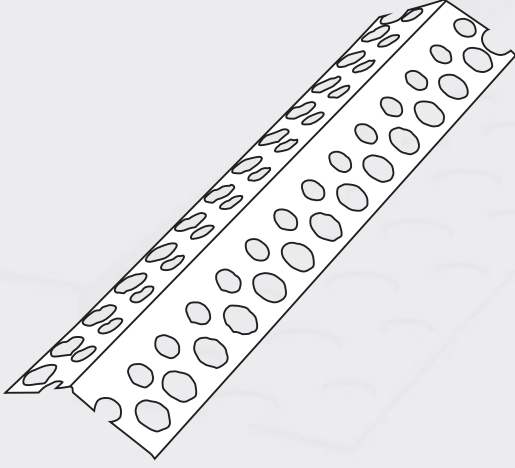

ALÜMİNYUM 135° AÇILI DELİKLİ KÖŞE PROFİLİ

Sipariş Kodu

1228

Ürün Türü

135° Açılı Delikli Köşe Profili Alüminyum

Paketleme Adet

50 Adet x 2,70 m.

Ürün Tanımı:

Alçıpan bölme duvar sistemlerinde köşe birleşim yerlerinde düzgün bir hat oluşturmak ve darbelere karşı dayanımı arttırmak için kullanılır. Hammadde özelliğinden dolayı korozyona uğramaz.

Kullanım Alanı

Alçıpan, asmatavan ve duvar birleşimlerinde kullanılır.

Ürün saklama koşulları

1. Fuga ve detay profilleri boyalı olan ürünlerin yüzey hassasiyetine dikkat edilmelidir.
2. Galvaniz profiller, suya temas etmeden muhafaza edilmelidir.
3. Galvaniz profillerin uygulama esnasında düz bir yüzey elde edilmesi için darbe almayacak şekilde korunması gerekmektedir.

Alüminyum beyaz boyalı Ürünlerimiz Ral 9016 kodundadır. İsteğe bağlı özel renk imalatı yapılabilir.

PROAKS METAL YAPI SİSTEMLERİ

FUGA VE DETAY PROFİLLERİ

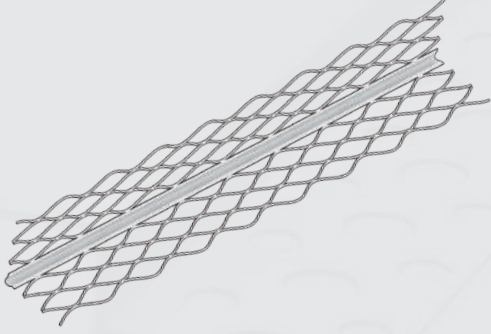

BAKLAVA DİLİMLİ KÖŞE PROFİLİ

Sipariş Kodu

Ürün Türü

Paketleme Adet

1184

Baklava Dilimli Köşe Profili Galvaniz

25 Adet x 2,70 m.

1191

Baklava Dilimli Köşe Profili Galvaniz

25 Adet x 3 m.

Ürün Tanımı:

Alçıpan bölme duvar sistemlerinde köşe birleşim yerlerinde düzgün bir hat oluşturmak ve darbelere karşı dayanımı arttırmak için kullanılır. Baklava dilimli kenarları sayesinde harç tutması kolaylaşır.

Kullanım Alanı

Alçıpan, asmatavan ve duvar birleşimlerinde kullanılır.

Ürün saklama koşulları

1. Fuga ve detay profilleri boyalı olan ürünlerin yüzey hassasiyetine dikkat edilmelidir.
2. Galvaniz profiller, suya temas etmeden muhafaza edilmelidir.
3. Galvaniz profillerin uygulama esnasında düz bir yüzey elde edilmesi için darbe almayacak şekilde korunması gerekmektedir.

Alüminyum beyaz boyalı Ürünlerimiz Ral 9016 kodundadır. İsteğe bağlı özel renk imalatı yapılabilir.

PROAKS METAL YAPI SİSTEMLERİ

FUGA VE DETAY PROFİLLERİ

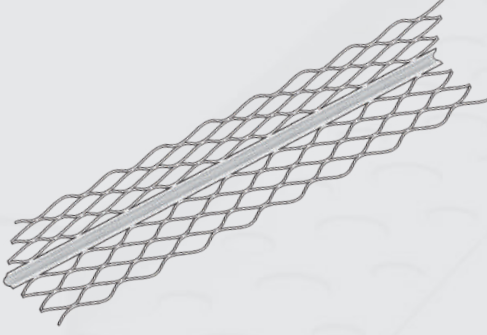

ALÜMİNYUM BAKLAVA DİLİMLİ KÖŞE PROFİLİ

Sipariş Kodu	Ürün Türü	Paketleme Adet
1190	Baklava Dilimli Köşe Profili Alüminyum	25 Adet x 2,70 m.
1182	Baklava Dilimli Köşe Profili Alüminyum	25 Adet x 3 m.

Ürün Tanımı:

Alçıpan bölme duvar sistemlerinde köşe birleşim yerlerinde düzgün bir hat oluşturmak ve darbelere karşı dayanımı arttırmak için kullanılır. Hammadde özelliğinden dolayı korozyona uğramaz. Baklava dilimli kenarları sayesinde harç tutması kolaylaşır.

Kullanım Alanı

Alçıpan, asmatavan ve duvar birleşimlerinde kullanılır.

Ürün saklama koşulları

1. Fuga ve detay profilleri boyalı olan ürünlerin yüzey hassasiyetine dikkat edilmelidir.
2. Galvaniz profiller, suya temas etmeden muhafaza edilmelidir.
3. Galvaniz profillerin uygulama esnasında düz bir yüzey elde edilmesi için darbe almayacak şekilde korunması gerekmektedir.

Alüminyum beyaz boyalı Ürünlerimiz Ral 9016 kodundadır. İsteğe bağlı özel renk imalatı yapılabilir.

PROAKS METAL YAPI SİSTEMLERİ

FUGA VE DETAY PROFİLLERİ

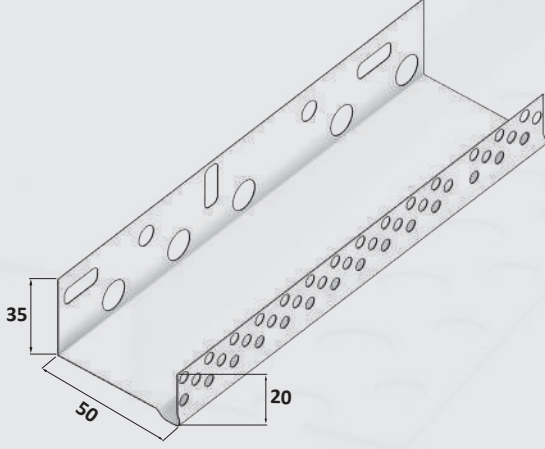

ALUMİNYUM SU BASMAN PROFİLİ

Sipariş Kodu	Ürün Türü	Paketleme Adet
1400	30 mm Su Basman Profili	8 Adet x 2,50 m
1401	50 mm Su Basman Profili	8 Adet x 2,50 m
1402	70 mm Su Basman Profili	8 Adet x 2,50 m
1403	80 mm Su Basman Profili	8 Adet x 2,50 m
1404	100 mm Su Basman Profili	8 Adet x 2,50 m
1405	140 mm Su Basman Profili	8 Adet x 2,50 m

Ürün Tanımı:

Isı yalıtım levhalarının başlangıç seviyelerinin tespit edilmesi amacıyla alt ve gerektiğinde yan kısımda bitiş koruyabilmek amacıyla kullanılan referans profildir. Genişlikleri yalıtım kalınlığına göre değişmektedir.

Kullanım Alanı

Dış cephe montajlarında kullanılır.

Ürün saklama koşulları

1. Fuga ve detay profilleri boyalı olan ürünlerin yüzey hassasiyetine dikkat edilmelidir.
2. Galvaniz profiller, suya temas etmeden muhafaza edilmelidir.
3. Galvaniz profillerin uygulama esnasında düz bir yüzey elde edilmesi için darbe almayacak şekilde korunması gerekmektedir.

Alüminyum beyaz boyalı Ürünlerimiz Ral 9016 kodundadır. İsteğe bağlı özel renk imalatı yapılabilir.

PROAKS METAL YAPI SİSTEMLERİ

FUGA VE DETAY PROFİLLERİ

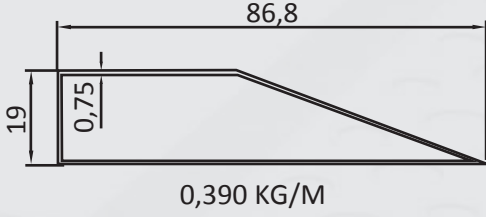

BIÇAK MASTARI

Sipariş Kodu
1165

Ürün Türü
Bıçak Mastarı

Paketleme Adet
10 Adet x 3m

Ürün Tanımı:

Alçıpan tavan birleşim noktalarında geniş ve hareketli derzlerde çatlama önlemek için kullanılır. Kullanıldığı alanlarda ek yapmadan kullanım kolaylığı sağlayıp kullanıldığı alanda görsel olarak estetik kazandırır.

Kullanım Alanı

Alçıpan, asma tavan ve duvar birleşimlerinde kullanılır.

Ürün saklama koşulları

1. Fuga ve detay profilleri boyalı olan ürünlerin yüzey hassasiyetine dikkat edilmelidir.
2. Galvaniz profiller, suya temas etmeden muhafaza edilmelidir.
3. Galvaniz profillerin uygulama esnasında düz bir yüzey elde edilmesi için darbe almayacak şekilde korunması gerekmektedir.

Alüminyum beyaz boyalı Ürünlerimiz Ral 9016 kodundadır. İsteğe bağlı özel renk imalatı yapılabilir.

PROAKS METAL YAPI SİSTEMLERİ

FUGA VE DETAY PROFİLLERİ

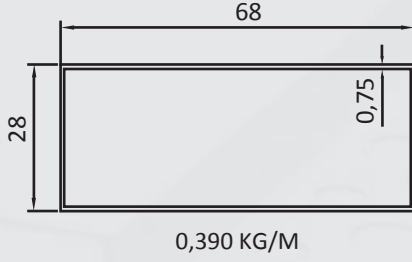

KUTU MASTARLAR

Sipariş Kodu	Ürün Türü	Paketleme Adet
1171	Kutu Master 30x70 mm	10 Adet x 3m

Ürün Tanımı:

Alçıpan tavan birleşim noktalarında geniş ve hareketli derzlerde çatlamları önlemek için kullanılır. Kullanıldığı alanlarda ek yapmadan kullanım kolaylığı sağlayıp kullanıldığı alanda görsel olarak estetik kazandırır.

Kullanım Alanı

Alçıpan, asma tavan ve duvar birleşimlerinde kullanılır.

Ürün saklama koşulları

1. Fuga ve detay profilleri boyalı olan ürünlerin yüzey hassasiyetine dikkat edilmelidir.
2. Galvaniz profiller, suya temas etmeden muhafaza edilmelidir.
3. Galvaniz profillerin uygulama esnasında düz bir yüzey elde edilmesi için darbe almayacak şekilde korunması gerekmektedir.

Alüminyum beyaz boyalı Ürünlerimiz Ral 9016 kodundadır. İsteğe bağlı özel renk imalatı yapılabilir.

PROAKS METAL YAPI SİSTEMLERİ

FUGA VE DETAY PROFİLLERİ

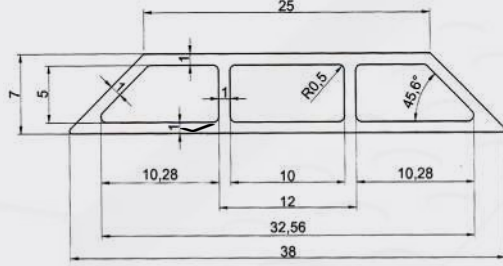

ANO ÇİTASI

Sipariş Kodu	Ürün Türü	Paketleme Adet
1166	Ano Çıtası 5 mm	30Adet x 3m
1167	Ano Çıtası 7 mm	30Adet x 3m
1169	Ano Çıtası 7 mm	30Adet x 2,70m
1170	Ano Çıtası 7 mm	30Adet x 2,70m
1171	Ano Çıtası 7 mm	30Adet x 3m
1172	Ano Çıtası 7 mm PRO	30Adet x 2.70m
1173	Ano Çıtası 7 mm PRO	30Adet x 3 m

Ürün Tanımı:

Sıva işlemi sırasında duvar eğrilerinin giderilmesi amacıyla birden fala kullanılabilen profildir.

Kullanım Alanı

Duvar sıva uygulamalarında kullanılır.

Ürün saklama koşulları

1. Fuga ve detay profilleri boyalı olan ürünlerin yüzey hassasiyetine dikkat edilmelidir.
2. Galvaniz profiller, suya temas etmeden muhafaza edilmelidir.
3. Galvaniz profillerin uygulama esnasında düz bir yüzey elde edilmesi için darbe almayacak şekilde korunması gerekmektedir.

Alüminyum beyaz boyalı Ürünlerimiz Ral 9016 kodundadır. İsteğe bağlı özel renk imalatı yapılabilir.

PROAKS METAL YAPI SİSTEMLERİ

FUGA VE DETAY PROFİLLERİ

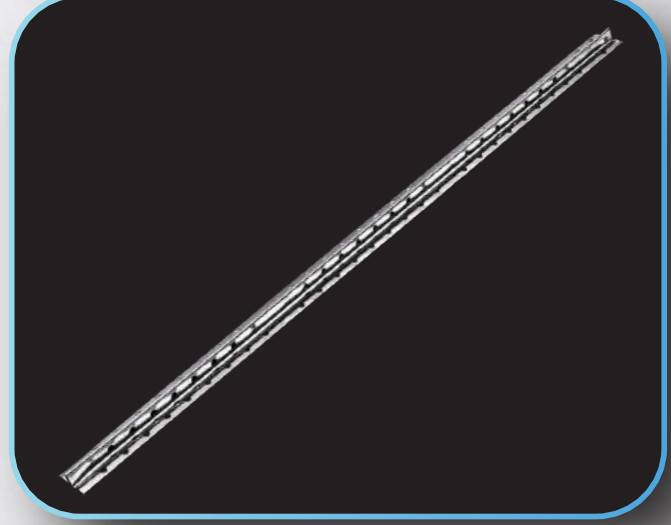

GALVANİZ SIVA ALTI ANO ÇİTASI

Sipariş Kodu	Ürün Türü	Paketleme Adet
1230	Ano Çıtası 6 mm	50Adet x 2,70 m
1231	Ano Çıtası 10 mm	50Adet x 2,70 m
1232	Ano Çıtası 6 mm	50Adet x 3 m
1233	Ano Çıtası 10 mm	50Adet x 3 m

Ürün Tanımı:

Sıva altında kalan sıva altı galvaniz ano çıtası sayesinde her noktada aynı kalınlıkta yüzey elde edilir. Elde edilen yüzey hatasız sıva uygulamasına imkan sağlar. Uygulama esnasında profillerin arası en az 180 cm olmalıdır.

Kullanım Alanı

Duvar sıva uygulamalarında kullanılır.

Ürün saklama koşulları

1. Fuga ve detay profilleri boyalı olan ürünlerin yüzey hassasiyetine dikkat edilmelidir.
2. Galvaniz profiller, suya temas etmeden muhafaza edilmelidir.
3. Galvaniz profillerin uygulama esnasında düz bir yüzey elde edilmesi için darbe almayacak şekilde korunması gerekmektedir.

Alüminyum beyaz boyalı Ürünlerimiz Ral 9016 kodundadır. İsteğe bağlı özel renk imalatı yapılabilir.

PROAKS METAL YAPI SİSTEMLERİ

FUGA VE DETAY PROFİLLERİ

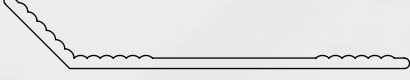

DİLİTASYON BASKI ÇİTASI

Sipariş Kodu
2920

Ürün Türü
Tek Kulaklı

Paketleme Adet
50 Adet x 3m

Ürün Tanımı:

Membran uygulamalarında başlangıç ve bitiş profili olarak kullanılır. Membran yapıştırıcı ile uygulandığında su sızmasını engeller.

Kullanım Alanı

Perde yalıtımında ki Drenaj levhasının sabitlenmesinde ve membran uygulamalarında kullanılır.

Ürün saklama koşulları

1. Fuga ve detay profilleri boyalı olan ürünlerin yüzey hassasiyetine dikkat edilmelidir.
2. Galvaniz profiller, suya temas etmeden muhafaza edilmelidir.
3. Galvaniz profillerin uygulama esnasında düz bir yüzey elde edilmesi için darbe almayacak şekilde korunması gerekmektedir.

Alüminyum beyaz boyalı Ürünlerimiz Ral 9016 kodundadır. İsteğe bağlı özel renk imalatı yapılabilir.

PROAKS METAL YAPI SİSTEMLERİ

FUGA VE DETAY PROFİLLERİ

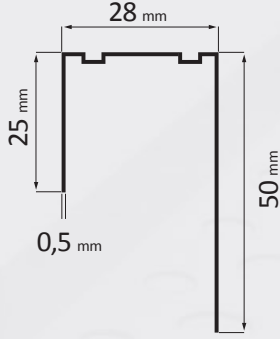

GALVANİZ TOPAL U PROFİLİ

Sipariş Kodu

1219

Ürün Türü

Topal U Profili

Paketleme Adet

24 Adet x 3m

Ürün Tanımı:

Alçıpan tavan uygulamalarında kullanılan profildir.

Kullanım Alanı

Alçıpan, asma tavan sistemlerinde kullanılır.

Ürün saklama koşulları

1. Fuga ve detay profilleri boyalı olan ürünlerin yüzey hassasiyetine dikkat edilmelidir.
2. Galvaniz profiller, suya temas etmeden muhafaza edilmelidir.
3. Galvaniz profillerin uygulama esnasında düz bir yüzey elde edilmesi için darbe almayacak şekilde korunması gerekmektedir.

Alüminyum beyaz boyalı Ürünlerimiz Ral 9016 kodundadır. İsteğe bağlı özel renk imalatı yapılabilir.

PROAKS METAL YAPI SİSTEMLERİ

FUGA VE DETAY PROFİLLERİ

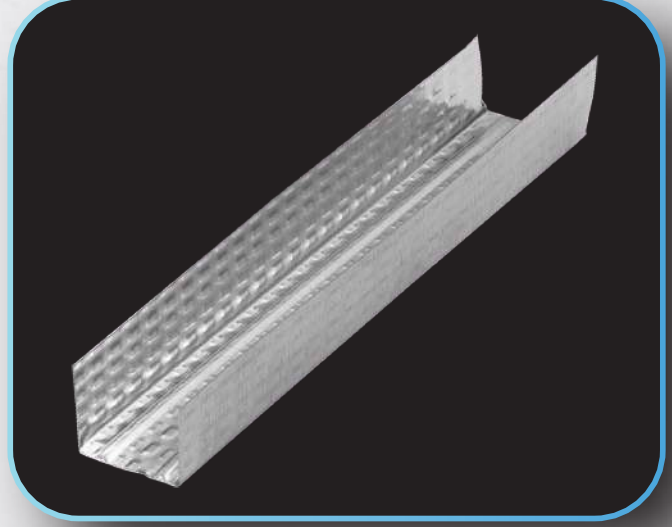

GALVANİZ TAVAN U PROFİLİ

Sipariş Kodu
1803

Ürün Türü
Tavan U Profili

Paketleme Adet
24 Adet x 3m

Ürün Tanımı:

Alçıpan tavan uygulamalarında kullanılan profildir.

Kullanım Alanı

Alçıpan, asma tavan sistemlerinde kullanılır.

Ürün saklama koşulları

1. Fuga ve detay profilleri boyalı olan ürünlerin yüzey hassasiyetine dikkat edilmelidir.
2. Galvaniz profiller, suya temas etmeden muhafaza edilmelidir.
3. Galvaniz profillerin uygulama esnasında düz bir yüzey elde edilmesi için darbe almayacak şekilde korunması gerekmektedir.

Alüminyum beyaz boyalı Ürünlerimiz Ral 9016 kodundadır. İsteğe bağlı özel renk imalatı yapılabilir.

PROAKS METAL YAPI SİSTEMLERİ

FUGA VE DETAY PROFİLLERİ

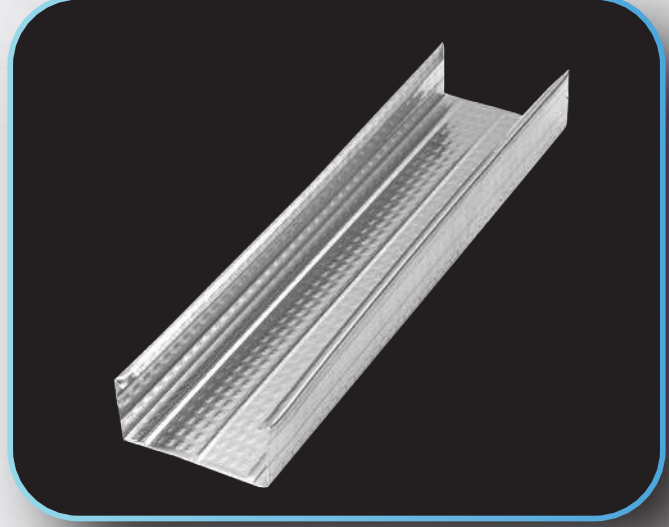

GALVANİZ TAVAN C PROFİLİ

Sipariş Kodu
1804

Ürün Türü
Tavan C Profili

Paketleme Adet
12 Adet x 3m

Ürün Tanımı:

Alçıpan tavan uygulamalarında kullanılan profildir.

Kullanım Alanı

Alçıpan, asma tavan sistemlerinde kullanılır.

Ürün saklama koşulları

1. Fuga ve detay profilleri boyalı olan ürünlerin yüzey hassasiyetine dikkat edilmelidir.
2. Galvaniz profiller, suya temas etmeden muhafaza edilmelidir.
3. Galvaniz profillerin uygulama esnasında düz bir yüzey elde edilmesi için darbe almayacak şekilde korunması gerekmektedir.

Alüminyum beyaz boyalı Ürünlerimiz Ral 9016 kodundadır. İsteğe bağlı özel renk imalatı yapılabilir.

PROAKS METAL YAPI SİSTEMLERİ

FUGA VE DETAY PROFİLLERİ

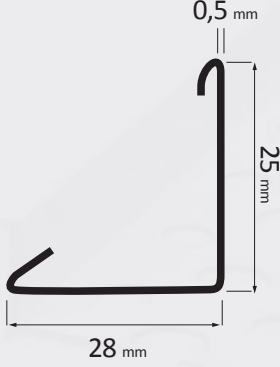

GALVANİZ BOYALI T 24 L KÖŞE PROFİLİ

Sipariş Kodu

1805

Ürün Türü

T 24 L Köşe

Paketleme Adet

50 Adet x 3 m.

Ürün Tanımı:

Modüler Asma tavan sistemlerinde kullanılan köşe profilidir.

Kullanım Alanı

Modüler Asma tavan sistemlerinde kullanılır.

Ürün saklama koşulları

1. Fuga ve detay profilleri boyalı olan ürünlerin yüzey hassasiyetine dikkat edilmelidir.
2. Galvaniz profiller, suya temas etmeden muhafaza edilmelidir.
3. Galvaniz profillerin uygulama esnasında düz bir yüzey elde edilmesi için darbe almayacak şekilde korunması gerekmektedir.

Alüminyum beyaz boyalı Ürünlerimiz Ral 9016 kodundadır. İsteğe bağlı özel renk imalatı yapılabilir.

PROAKS METAL YAPI SİSTEMLERİ

FUGA VE DETAY PROFİLLERİ

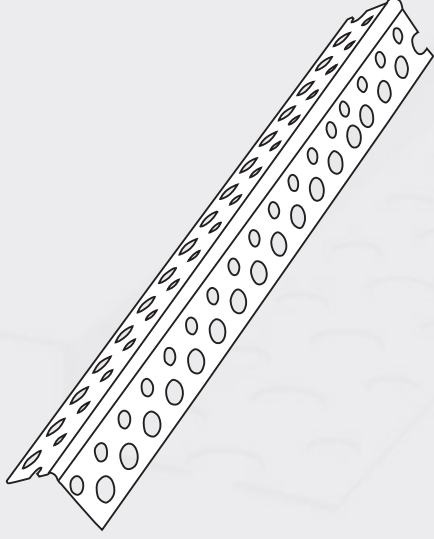

PVC DELİKLİ KÖŞE PROFİLİ

Sipariş Kodu
1806

Ürün Türü
PVC Delikli Köşe

Paketleme Adet
50 Adet x 3m

Ürün Tanımı:

Alçıpan bölme duvar sistemlerinde köşe birleşim yerlerinde düzgün bir hat oluşturmak ve darbelere karşı dayanımı arttırmak için kullanılır. Hammadde özelliğinden dolayı korozyona uğramaz.

Kullanım Alanı

Alçıpan, asma tavan bölme ve duvar birleşimlerinde kullanılır.

Ürün saklama koşulları

1. Fuga ve detay profilleri boyalı olan ürünlerin yüzey hassasiyetine dikkat edilmelidir.
2. Galvaniz profiller, suya temas etmeden muhafaza edilmelidir.
3. Galvaniz profillerin uygulama esnasında düz bir yüzey elde edilmesi için darbe almayacak şekilde korunması gerekmektedir.

Alüminyum beyaz boyalı Ürünlerimiz Ral 9016 kodundadır. İsteğe bağlı özel renk imalatı yapılabilir.

PROAKS METAL YAPI SİSTEMLERİ

FUGA VE DETAY PROFİLLERİ

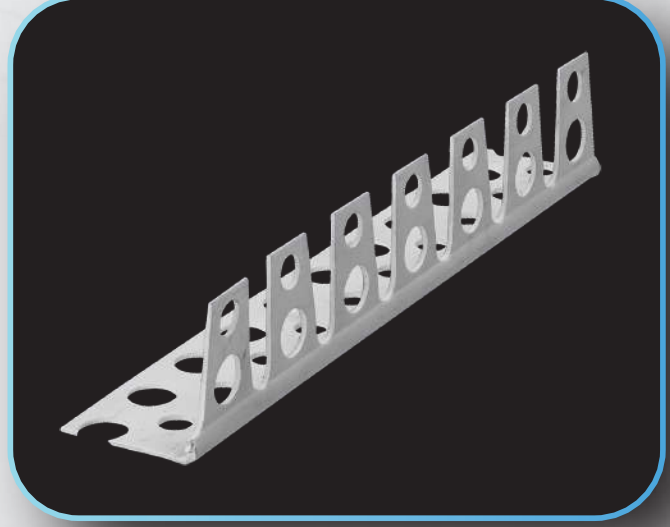
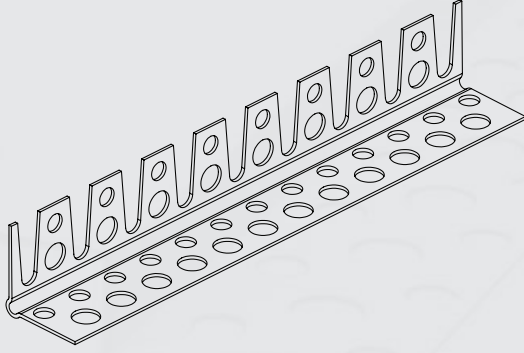

PVC KESİK KÖŞE PROFİLİ

Sipariş Kodu
1164

Ürün Türü
PVC Kesik Köşe

Paketleme Adet
100 Adet x 2,5m

Ürün Tanımı:

Asma tavan sistemlerinde kavisli köşelerin darbelere karşı dayanıklı olması için kullanılan profildir.

Kullanım Alanı

Alçıpan, asma tavan ve duvar birleşim sistemlerinde kullanılır.

Ürün saklama koşulları

1. Fuga ve detay profilleri boyalı olan ürünlerin yüzey hassasiyetine dikkat edilmelidir.
2. Galvaniz profiller, suya temas etmeden muhafaza edilmelidir.
3. Galvaniz profillerin uygulama esnasında düz bir yüzey elde edilmesi için darbe almayacak şekilde korunması gerekmektedir.

Alüminyum beyaz boyalı Ürünlerimiz Ral 9016 kodundadır. İsteğe bağlı özel renk imalatı yapılabilir.

PROFİL AKSESUARLARI

FUGA VE DETAY PROFİLLERİ

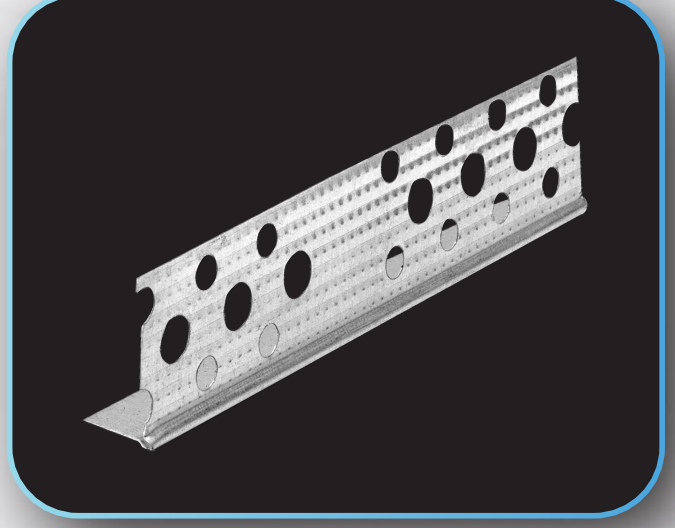
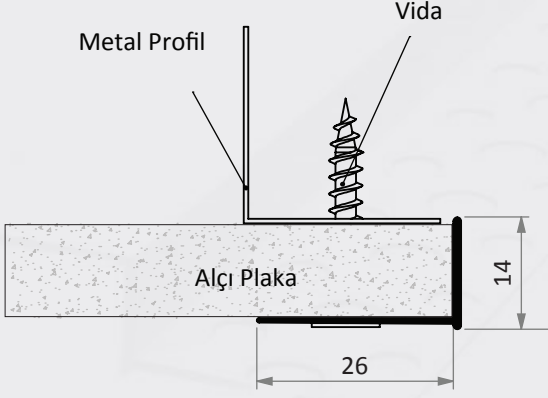

ALÜMİNYUM DETAY L PROFİLİ

Sipariş Kodu

1194

Ürün Türü

Alüminyum Detay L

Paketleme Adet

25 Adet x 3m

Ürün Tanımı:

Alçıpan köşe birim noktalarında düz ve keskin bir hat oluşturmak ayrıca gizli led ışık bandı oluşturmak için kullanılır. Kullanıldığı alanda ek yapmadan kullanım kolaylığı sağlayıp görsel olarak estetik kazandırır. Hammade özelliğinden dolayı korozyona uğramaz

Kullanım Alanı

Alçıpan, asmatavan ve duvar birleşimlerinde kullanılır.

Ürün saklama koşulları

1. Fuga ve detay profilleri boyalı olan ürünlerin yüzey hassasiyetine dikkat edilmelidir.
2. Galvaniz profiller, suya temas etmeden muhafaza edilmelidir.
3. Galvaniz profillerin uygulama esnasında düz bir yüzey elde edilmesi için darbe almayacak şekilde korunması gerekmektedir.

Alüminyum beyaz boyalı Ürünlerimiz Ral 9016 kodundadır. İsteğe bağlı özel renk imalatı yapılabilir.