

# Towbar



## 6041

Bmw

- 5-serie Sedan 2010->
- 5-serie Touring 2010->

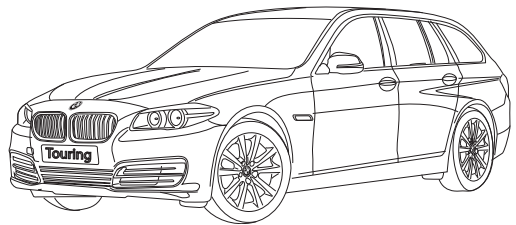
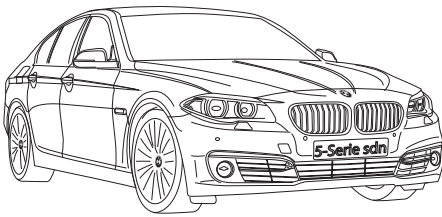

- NL Montagehandleiding
- GB Fitting instructions
- D Montageanleitung
- F Instructions de montage
- S Monteringsanvisningar
- DK Montagevejledning
- E Instrucciones de montaje
- I Istruzioni per il montaggio
- PL Instrukcja montażu
- SF Asennusohjeet
- CZ Pokyny k montáži
- H Szerelési útmutató
- RUS Руководство для монтажа

**BRINK®**

**Your perfect fit**  
brink.eu

Couplingsclass: A50-X



Approved

Approved

ECE R55

E11 55R 0110554

Max. vertical load :100





D-Value: 11,8 kN

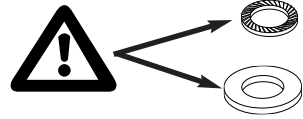

10.9

10

0km



1000km

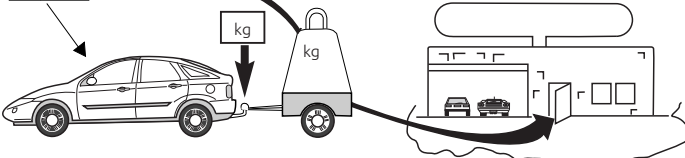

kg?

kg

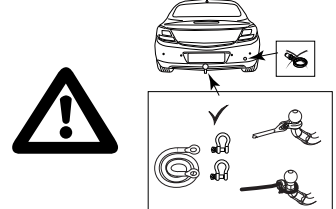
kg





Copy of manufacturersplate

1

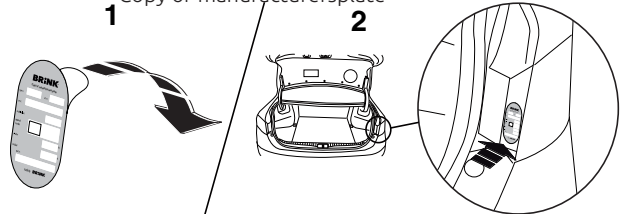
2

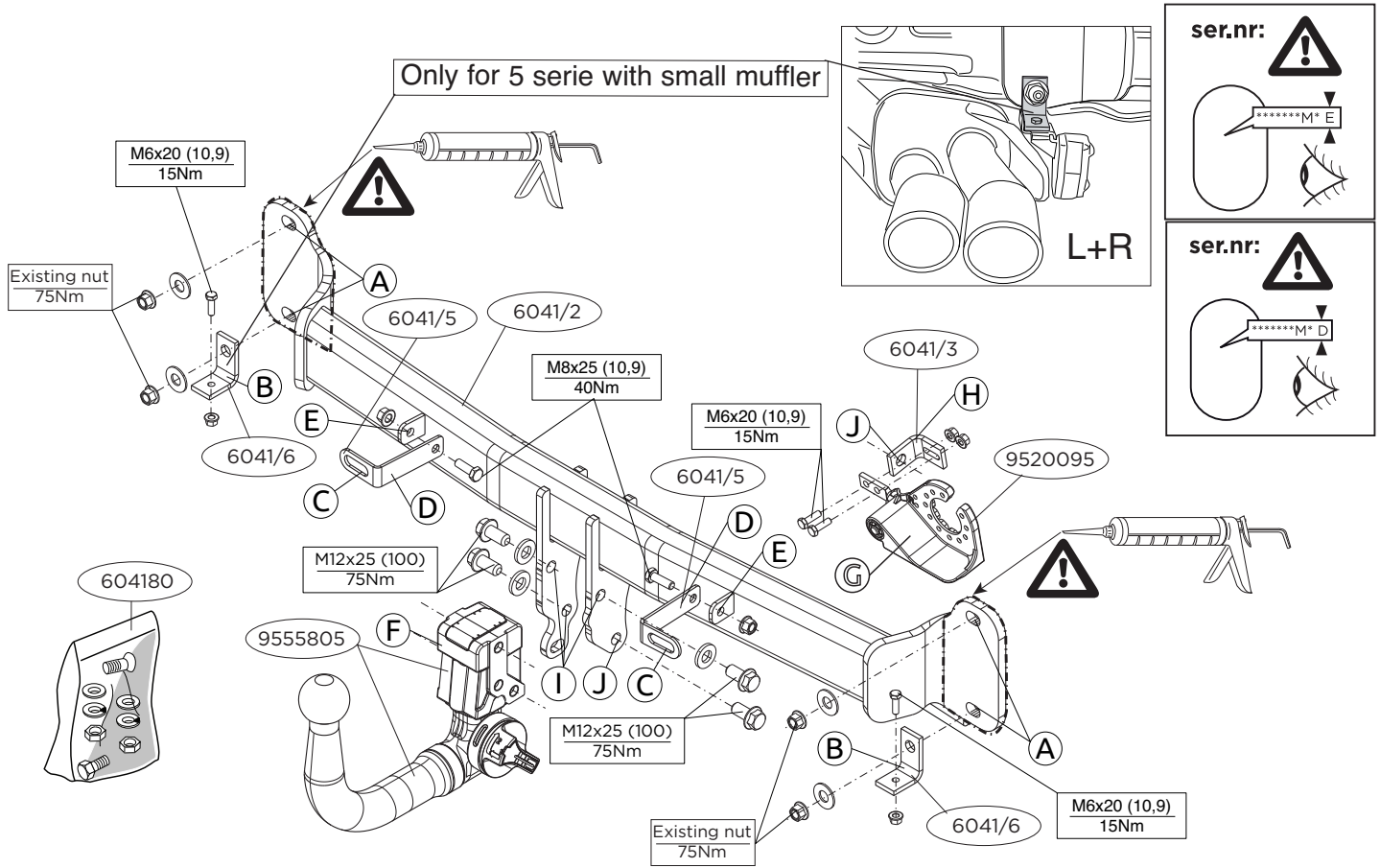



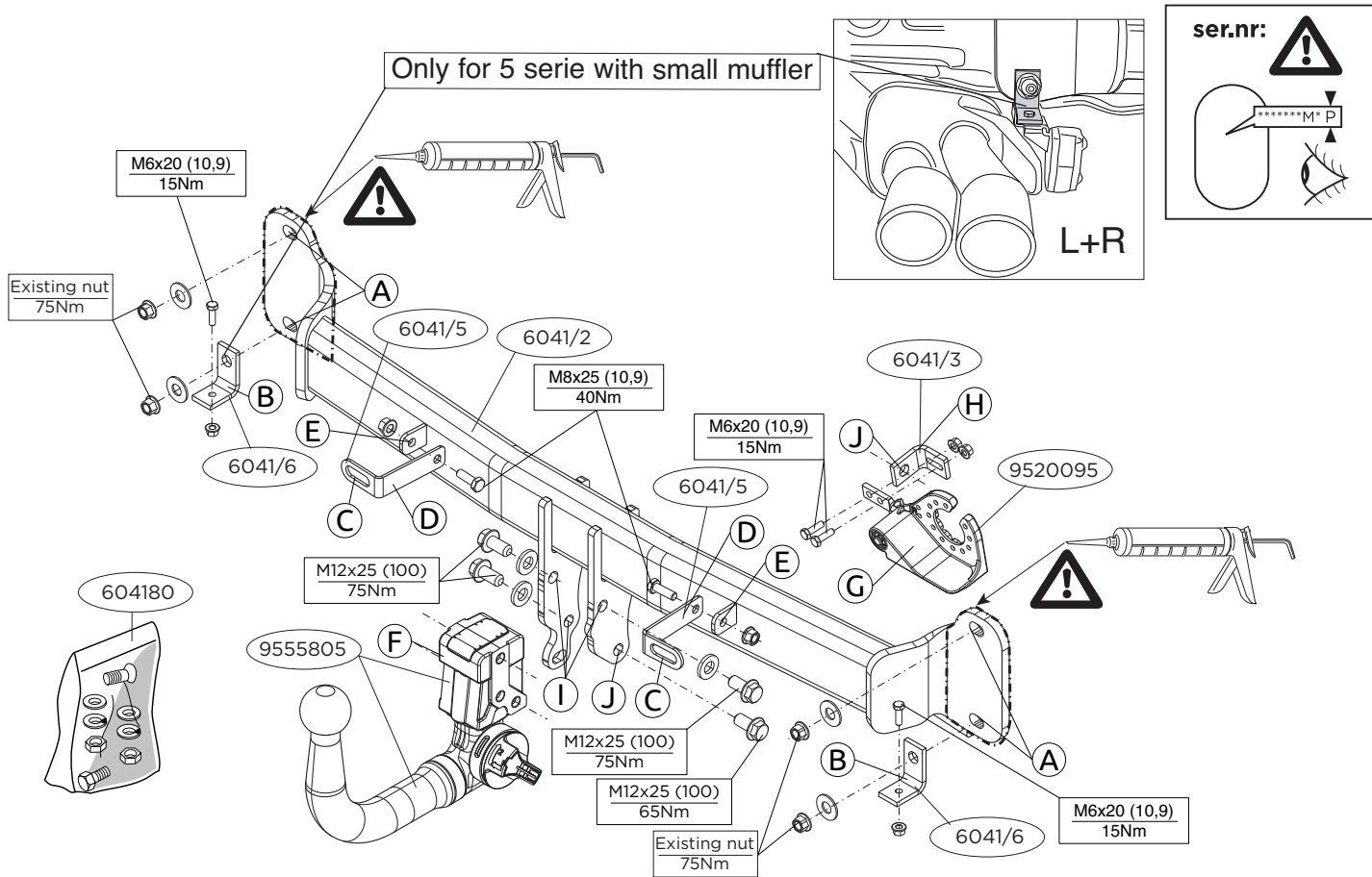

**Voordat u met de montage begint dient u op het typeplaatje te kijken welke schets, in de handleiding, van toepassing is.**

1. Demonteer aan de onderzijde in het midden de kunststof afdekplaat
2. Neem de uitlaatdemper uit de ophanging. Demonteer de bumper inclusief de stalen stootbalk van het voertuig, de stootbalk wordt niet meer gebruikt. Demonteer het aangegeven deel M. Zie figuur 1a en 1b.
3. Zaag overeenkomstig figuur 2 een deel uit de afdekplaat.
4. Monteer de trekhaak op de punten A inclusief steunen B.
5. Hang de uitlaat in de uitlaatoophanging.
6. Plaats strippen D en bevestig deze op punt E.
7. Monteer deel M aan steun D en bevestig deze op punt C.
8. Draai alle bouten en moeren overeenkomstig schets vast.
9. Monteer het kogelhuis F inclusief wegklapbare stekkerplaat G met strip H op de punten I en J.
10. Monteer de bumper.
11. Draai alle bouten en moeren overeenkomstig schets vast.
12. Monteer aan de onderzijde in het midden de kunststof afdekplaat

**Raadpleeg voor demontage en montage van voertuig onderdelen het werkplaats handboek.**

**Raadpleeg voor montage en bevestigingsmiddelen de schets.**

**Raadpleeg voor montage en demontage van het afneembare kogelsysteem de bijgevoegde montagehandleiding.**

#### **BELANGRIJK:**

\* Voor eventueel noodzakelijke aanpassing(en) "van het voertuig" dient men de dealer te raadplegen.

\* Indien op de bevestigingspunten een bitumen of anti-dreunlaag aanwezig is, dient deze verwijderd te worden.

\* Voor de max. toegestane massa, welke uw auto mag trekken, dient u uw dealer te raadplegen.

**\* Bij het boren dient men er zorg voor te dragen, dat electriciteits-, rem- en brandstofleidingen niet worden geraakt.**

\* Verwijder "indien aanwezig" de plastic dopjes uit de puntlasmoeren.

\* Deze handleiding dient na montage bij de voertuigpapieren gevoegd te worden.

\* Brink Towing Systems B.V. is niet aansprakelijk voor de schade die het direct of indirect gevolg is van onjuiste montage, daaronder begrepen gebruik van niet-geschikte gereedschappen en het gebruik van andere dan de voorgeschreven montagewijze en middelen, dan wel onjuiste interpretatie van dit onderhavig montagevoorschrift.

**Before you start the fitting you must check the type plate to determine which sketch, in the fitting instruction, is applicable.**

1. Remove the plastic cover plate in the centre on the underside.
2. Loosen the exhaust silencer from the clamp. Remove the bumper and the steel buffer beam from the vehicle. The buffer beam will no longer be needed. Remove the indicated section M. See figure 1a and 1b.
3. Saw a portion out of the cover plate as shown in figure 2.
4. Fit the tow bar at points A including supports B.
5. Hang the exhaust in the exhaust clamp.
6. Position strips D and attach it at points E.
7. Fit part M on strips D at points C.
8. Tighten all nuts and bolts to the torque indicated in the drawing.
9. Fit the ball casing F including the foldaway socket plate G and strip H at

points I and J.

10. Fit the bumper.
11. Tighten all nuts and bolts to the torque indicated in the drawing.
12. Fit the plastic cover plate in the centre on the underside.

For dismantling and fitting the vehicle parts, see the site handbook.

For fitting instructions and attachment method, see drawing.

See the assembly manual supplied for instructions on fitting the removable ball system.

#### NOTE:

**\*Should this installation process entail the cutting of the bumper – conformation MUST be obtained by the installation engineer of the customer's acceptance prior to completion. Brink Towing Systems B.V. do not accept responsibility for any matters arising as a result of this miscommunication.**

**\*All measurements are in mm!**

- \* The dealer should be consulted for possible necessary adjustment(s) "of the vehicle".
- \* Remove the insulating material from the contact area of the fitting points.
- \* Consult your dealer for the maximum tolerated pull weight and ball hitch pressure of your vehicle.
- \* **Do not drill through electrical-, brake- or fuellines.**
- \* Remove (if present) the plastic caps from the spot welding nuts.
- \* This fitting instruction has to be enclosed in the vehicle documents after fitting the towbar.
- \* Brink Towing Systems B.V. is not liable for damage caused directly or indirectly by incorrect assembly, including the use of unsuitable tools, the use of other assembly methods and means than the ones outlined, and the incorrect interpretation of these assembly instructions.

#### D

#### MONTAGEANLEITUNG:

**Vor Beginn des Einbaus ist anhand der Typplakette der Anhängerkupplung festzustellen welches Bild in der Einbauanleitung maßgebend ist.**

1. An der Unterseite in der Mitte die Abdeckplatte aus Kunststoff demonstrieren.
2. Den Auspuff-Schalldämpfer aus der Aufhängung herausnehmen. Die Stoßstange einschließlich des stählernen Stoßbalkens vom Fahrzeug abmontieren. Der Stoßbalken wird nicht mehr benötigt. Das angegebene Teil M abmontieren. Siehe Abbildung 1a und 1b.
3. Gemäß Abb. 2 einen Teil aus der Abdeckplatte heraussägen.
4. Die Anhängervorrichtung einschließlich Halterung B bei den Punkten A montieren.
5. Den Auspuff in den Auspuffgummi einhängen.
6. Die Streifen D anlegen und bei Punkt E befestigen.
7. Teil M an die Halterung D anlegen und bei Punkt C befestigen.
8. Alle Schrauben und Muttern gemäß den Angaben in der Abbildung festdrehen.
9. Das Kugelgehäuse F einschließlich wegklappbarer Steckdosenplatte G mit Lasche H bei den Punkten I und J montieren.
10. Die Stoßstange montieren.
11. Alle Schrauben und Muttern gemäß den Angaben in der Abbildung festdrehen.
12. An der Unterseite in der Mitte die Abdeckplatte aus Kunststoff montieren.

**Für die Demontage und Montage von Fahrzeugteilen das Werkstatt-Handbuch zu Rate ziehen.**

**Für die Montage und die Befestigungsmittel die Skizze zu Rate ziehen.  
Für die Montage und Demontage des abnehmbaren Kugelsystems die  
beiliegende Montageanleitung zu Rate ziehen.**

#### **HINWEISE:**

- \* Für (eine) eventuell erforderliche Anpassung(en) "des Fahrzeugs" ist der Händler zu Rate zu ziehen.
- \* Im Bereich der Anlageflächen muß Unterbodenschutz, Hohlraumkonservierung (Wachs) und Antidröhnmaterial entfernt werden.
- \* **Vor dem Bohren prüfen, daß keine, dort eventuell vorhandene Leitungen beschädigt werden können.**
- \* Alle Bohrspäne entfernen und gebohrte Löcher gegen Korrosion schützen.
- \* Entfernen Sie "falls vorhanden", die Plastikkappen von den Punktschweißmuttern.
- \* Für das höchstzulässige Zuggewicht und der erlaubte Kugeldruck Ihres Fahrzeugs ist IhrHändler zu befragen.
- \* Die Quetschmuttern müssen nach einem späteren lösen der Muttern gegen neue ausgetauscht werden, da ansonsten die Sicherungswirkung nicht mehr garantiert ist!
- \* Brink Towing Systems B.V. haftet nicht für Schäden, die als direkte oder indirekte Folge einer nicht ordnungsgemäßen Montage auftreten, darunter fallen auch die Benutzung von ungeeigneten Werkzeugen, andere als die vorgeschriebenen Montageverfahren und Montagemittel sowie eine fehlerhafte Interpretation der betreffenden Montageanweisung.

**F**

#### **INSTRUCTIONS DE MONTAGE:**

**Avant de commencer le montage veuillez vérifier la plaque signalétique de l'attelage afin de déterminer la figure correspondante dans**

**la notice de montage.**

1. Démonter la plaque de recouvrement en plastique au milieu de la partie inférieure.
2. Détacher le silencieux de l'échappement de son attache. Déposer le pare-chocs du véhicule y compris la traverse en acier ; la traverse ne sera plus utilisée. Déposer la partie indiquée M. Voir la figure 1a et 1b.
3. Scier une partie de la plaque de protection conformément à la figure 2.
4. Fixer l'attache-remorque à l'emplacement des points A, y compris les support B de calage.
5. Accrocher l'échappement dans le caoutchouc.
6. Positionner les plaquettes D et le fixer à l'emplacement point E.
7. Monter la partie M sur le support D et le fixer à l'emplacement point C.
8. Serrer tous les boulons et écrous conformément au schéma.
9. Monter le logement de la rotule F y compris la prise rabattable G avec plaquette H à l'emplacement des points I et J.
10. Mettre en place le pare-chocs.
11. Serrer tous les boulons et écrous conformément au schéma.
12. Monter la plaque de recouvrement en plastique au milieu de la partie inférieure.

**Pour le montage et le démontage des pièces du véhicule, consulter la notice du fabricant.**

**Consulter le croquis pour voir le montage et les moyens de fixation.**

**Pour le montage et le démontage de la rotule amovible, consulter la notice de montage jointe.**

#### **REMARQUE:**

- \* Pour une/des adaptations indispensables sur le véhicule, veuillez consulter le concessionnaire.
- \* Enlever la couche de bitume ou d'anti-tremblement qui recouvre éventuellement

ellement les points de fixation.

\* Pour connaître le poids de traction maximum et le poids en flèche sur la rotule autorisée du véhicule, veuillez consulter votre concessionnaire.

\* **Veiller en perçant à ne pas endommager les conduites de électrique, de frein et de carburant.**

\* Retirer "si présents" les embouts en plastique des écrous de soudure par point.

\* Cette notice de montage doit être conervée à bord du véhicule après montage de l'attelage.

\* Brink Towing Systems B.V. décline toute responsabilité pour les dommages qui pourraient directement ou indirectement résulter d'un montage incorrect, y compris l'utilisation d'outils inappropriés et l'utilisation d'un mode d'emploi et de moyens autres que ceux prescrits, ou bien résulter d'une interprétation inexacte des présentes instructions de montage.

S

## MONTERINGSANVISNINGAR:

**Före du startar monteringen måste du kontrollera typskylten för att kunna bedöma vilken skiss i monteringsanvisningen som skall användas.**

1. Ta bort plasttäckplattan mitt på undersidan.
2. Tag ut avgasrörets dämpare ur fästet. Demontera stötfångaren inklusive stötranden av stål från fordonet, stötranden förfaller. Demontera ut de angivna delarna M. Se figur 1a och 1b.
3. Såga ut en del av täckplåten enligt figur 2.
4. Montera dragkroken vid punkterna A inklusive stöd B.
5. Häng avgasröret i gummifästet.
6. Positionera skenorna D och montera det vid punkt E.
7. Positionera del M på stöd D och montera det vid punkt C.
8. Momentdrag alla skruvar och muttrar enligt figuren.

9. Fäst kulkåpan F inklusive kontaktplattan G och listen H vid punkterna I och J.

10. Montera stötfångaren.

11. Momentdrag alla skruvar och muttrar enligt figuren.

12. Montera plasttäckplattan mitt på undersidan.

**Se verkstadshandboken för demontering och montering av fordonets delar.**

**Se skissen för montering och monteringsmaterial.**

**Se de bifogade monteringsanvisningarna för montering och demontering av det löstagbara kulsystemet.**

## OBS:

\* Kontakta återförsäljaren om fordonet eventuellt bör modifieras.

\* Om det finns ett bitumen- eller stötdämpande lager vid kontaktytor skall detta avlägsnas.

\* Kontakta din återförsäljare för ditt fordons max. dragvikt och tillåtna kultryck.

\* **Vid borring skall man se till att elektrisk-, broms- och bränsleledningarna inte skadas.**

\* Avlägsna de små plastlocken - om dessa finns - från punktsvetsmuttrarna.

\* Efter att draget är monterat, placera monteringsanvisningen tillsammans med bilens övriga dokument.

\* Brink Towing Systems B.V. är inte ansvariga för skada som orsakats direkt eller indirekt av felaktig montering, inklusive användning av olämpliga verktyg, andra monteringsmetoder och processer än de som beskrivs, samt felaktig tolkning av dessa monteringsinstruktioner.

DK

## MONTAGEVEJLEDNING:



**For at vælge rigtigt spændingsmoment, er det vigtigt at aflæse serie-nummeret på typepladen, for at kunne vælge hvilket af de medsendte diagrammer der skal anvendes.**

1. Demonter kunststof dækkepladen midt på undersiden.
2. Tag den lydpotte ud af ophænget. Demonter kofangeren, inklusive køretøjets stålstødbjælke. Denne bliver overflødig. Demonter den markerede del M ud. Se fig. 1a og 1b.
3. Sav et stykke ud af dækpladen ifølge figur 2.
4. Monter anhængertrækket ved punkterne A inklusiv støtten B.
5. Hæng udstødningen i udstødningsgummiet.
6. Anbring plader D og monter denne ved punkterne E.
7. Anbring del M på støtten D og monter denne ved punkterne C.
8. Spænd alle bolte og møtrikker ifølge tegning.
9. Monter kuglehuset F inklusiv den nedklapbare kontaktplade G med profil H ved punkterne I og J.
10. Monter kofangeren.
11. Spænd alle bolte og møtrikker ifølge tegning.
12. Monter kunststof dækkepladen midt på undersiden.

**Rådfør for demontering og montage af dele til køretøjet arbejdsplads-håndbogen.**

**Rådfør for montage og montage midler skitsen.**

**Rådfør for montage og demontering af det aftagelige kuglesystem den vedlagte montagevejledning.**

#### **BEMÆRK:**

- \* Kontakt forhandleren i forbindelse med eventuelle påkrævede ændring(er) på køretøjet.
- \* Undervognsbehandlingen skal fjernes de steder hvor trækket ligger an mod bilen.

\* Kontakt Deres forhandler for oplysninger om den maksimale trækraft og det tilladte kugletryk.

**\* Vær forsigtig ikke at bore i ledninger-,bremse eller benzinlange**

\* Fjern plasticpropperne "om de findes" fra de punktsvejsede møtrikker.

\* Brink Towing Systems B.V. er ikke ansvarlig for skade der direkte eller indirekte er forårsaget af forkert montage, herunder også iberegnet brug af forkert værktøj og anvendelse af anden montage metode og andre montage midler end de foreskrevne samt fejltolkning af den medfølgende montagevejledning.

\* DENNE MONTERINGSVEJLEDNING SKAL MEDBRINGES VED SYN.

#### **INSTRUCCIONES DE MONTAJE:**

**E Antes de comenzar el montaje por favor, verifique la placa descriptiva del enganche con el fin de determinar la figura correspondiente en la reseña de montaje.**

1. Desmontar el cubrejuntas de plástico del medio en la parte inferior.
2. Sacar el amortiguador del tubo de escape de la sujeción. Desmontar el parachoques inclusive el tope de acero del vehículo, el tope no se vuelve a utilizar. Desmontar la sección M indicada. Véase la figura 1a y 1b.
3. Serrar una parte de la cubierta de acuerdo con la figura 2.
4. Montar el gancho de remolque a la altura de los puntos A inclusive soporte B.
5. Colgar el tubo de escape en la goma del tubo de escape.
6. Colocar el lado D y asegurarlo en los puntos E.
7. Monte la parte M del soporte D y asegurarlo en los puntos C.
8. Apretar todos los tornillos y tuercas de acuerdo con los puntos del gráfico.
9. Coloque el conjunto de la bola F incluida la placa de enchufe G y la

banda H a la altura de los puntos I y J.

10. Montar el parachoques.
11. Apretar todos los tornillos y tuercas de acuerdo con los puntos del gráfico.
12. Coloque el cubrejuntas de plástico del medio en la parte inferior.

**Consultar para el desmontaje y montaje de piezas del vehículo el manual de instalación de taller.**

**Consultar el croquis para el montaje y medios de fijación.**

**Consultar para el montaje y desmontaje del sistema de la bola extraíble las instrucciones de montaje adjuntas.**

**N.B.:**

- \* Para (una) eventual(es) adaptación(es) 'del vehículo' consúltese al concesionario.
- \* Si en los puntos de fijación hay una capa de betún o anti-choque hay que quitarla.
- \* Consulte a su concesionario para el peso máximo de tracción y la presión de la bola admitida de su vehículo.
- \* **No agujerear cable de eléctrico, tubos de freno o gasolina"**
- \* Retirar, si presentes, los capuchones de plástico de las tuercas de soldadura por punto.
- \* Guarde estas instrucciones junto a la documentación del vehículo después del montaje del enganche.
- \* Brink Towing Systems B.V. no se responsabiliza por daños causados, directa o indirectamente, por un montaje incorrecto, incluyendo el uso de herramientas inadecuadas, por el uso de métodos de montaje y medicos distintos a los indicados y por la interpretación incorrecta de estas instrucciones de montaje.

**I**

**ISTRUZIONI PER IL MONTAGGIO:**

**Prima di iniziare il montaggio verificare la terghetta per determinare quale disegno, presente nelle istruzioni, è applicabile.**

1. Smontare la piastra di copertura sotto al centro.
2. Estrarre il silenziatore dal sostegno. Smontare il paraurti e la barra d'acciaio dal veicolo; la barra in acciaio non dovrà più essere montata. Smontare via la parte indicata M. Vedi figura 1a e 1b.
3. Segare via una parte del pannello di copertura, come indicato in figura 2.
4. Montare il gancio traino in corrispondenza dei punti A, applicando sostegno B.
5. Inserire il tubo di scarico nel sostegno in gomma.
6. Posizionare il strisce D e fissarlo in corrispondenza dei punto E,
7. Posizionare la parte M sul sostegno D e fissarlo in corrispondenza dei punto C.
8. Serrare tutti i dadi e bulloni alle coppie di serraggio indicate nel disegno.
9. Montare l'alloggiamento della sfera F comprensiva di piastra di contatto a scomparsa G e striscia H in corrispondenza dei punti I ed J.
10. Montare il paraurti.
11. Serrare tutti i dadi e bulloni alle coppie di serraggio indicate nel disegno.
12. Montare la piastra di copertura sotto al centro.

**Per lo smontaggio ed il montaggio dei componenti del veicolo consultare il manuale tecnico dell'officina.**

**Consultare il disegno per il montaggio ed i dispositivi di fissaggio.**

**Per il montaggio e lo smontaggio del sistema a sfera rimovibile, consultare le istruzioni di montaggio allegate.**

**N.B.:**

- \* Per eventuali necessari adattamenti "del veicolo" si consiglia di consultare il fornitore.
- \* Rimuovere lo strato di materiale izolante dai punti d'attacco.
- \* Per il peso complessivo trainabile della Vostra vettura, consultate il Vostro rivenditore autorizzato.
- \* **Praticando i fori, prestare attenzione a non danneggiare i cavi elettrici, i cavi del freno e i condotti del carburante.**
- \* Rimuovere, se presenti, i coperchietti in plastica dai dadi di saldatura per punto.
- \* Questa istruzione di montaggio deve essere allegata ai documenti del veicolo dopo l'installazione del gancio.
- \* Brink Towing Systems B.V. non può essere ritenuta responsabile per eventuali danni direttamente o indirettamente dovuti ad un errato montaggio, intendendo con ciò anche l'uso di attrezzi non idonei e l'uso di metodi e mezzi di montaggio diversi da quelli prescritti, nonché all'errata interpretazione delle seguenti istruzioni di montaggio.

PL

**INSTRUKCJA MONTAŻU:**

**Przed rozpoczęciem montażu należy sprawdzić tabliczkę znamionową, żeby ustalić, który z szablonów znajdujących się w instrukcji montażowej należy wykorzystać.**

1. Zdemontować od spodu w części środkowej płytę osłonową z tworzywa sztucznego.
2. Wysunąć z zawieszenia tłumik rury wydechowej. Zdemontować z pojazdu zderzak wraz ze stalową belką zderzakową, belka zderzakowa nie będzie ponownie używana. Zdemontować zgodnie z wskazanymi odcinkami M. Patrz rysunek 1a i 1b.
3. Wypiłować zgodnie z rysunkiem 2 część z płyty pokrywowej.

4. Zamontować hak holowniczy w punktach A wraz z wspornik B.
5. Zawiesić rurę wydechową w gumowym zawieszaniu
6. Umieścić wewnątrz D i umocować go w punktach E.
7. Umieścić odcinek M na wspornik D i umocować go w punktach C.
8. Dokręcić wszystkie śruby i nakrętki zgodnie z rysunkiem.
9. Zamontować obudowę łożyska F oraz płytkę z gniazdami G i listwę H w punktach I i J.
10. Zamontować zderzak.
11. Dokręcić wszystkie śruby i nakrętki zgodnie z rysunkiem.
12. Zamontować od spodu w części środkowej płytę osłonową z tworzywa sztucznego.

**Co do montażu i montowania części pojazdu zapoznać się z podręcznikiem warsztatowym.**

**Co do montażu i środków montażowych zapoznać się ze schematem.**

**Co do montażu i demontażu zdejmowanej kuli zapoznać się z załączoną instrukcją montażu .**

**WSKAZÓWKI:**

- \* Po przejechaniu 1000 km dokręcić wszystkie elementy skręcane.
- \* **Podczas ewentualnych odwiertów upewnić się czy w pobliżu nie znajdują się przewody instalacji elektrycznej, przewody hydrauliczne lub przewody paliwowe.**
- \* Wszystkie ubytki powłoki lakierniczej zabezpieczyć przed korozją.
- \* Należy wyjąć ewentualne plastikowe zaślepki w punktach przyspawanych nakrętek.
- \* Stosować nakrętki oraz śruby gatunkowe dostarczone w komplecie.
- \* Utrzymywać kulę w czystości, oraz pamiętać o regularnym jej smarowaniu.
- \* Hak holowniczy zarejestrować w stacji diagnostycznej.

Zastosowanie się do powyższych wskazań gwarantuje Państwu bez-

\* pieczęństwo, niezawodność i sprawność naszego wyrobu przez cały okres jego użytkowania.

\* Brink Towing Systems B.V. nie ponosi odpowiedzialności za straty poniesione pośrednio lub bezpośrednio na skutek niewłaściwego montażu, w tym użycia niewłaściwych narzędzi i sposobów montażu niezgodnych z instrukcją, oraz niezastosowanie się do treści instrukcji.

SF

## ASENNUSOHJEET:

**Ennen asennusta, selvitä tyypikilvestä, mikä asennusohjeen piirros koskee kyseistä autoa**

1. Irrota alapuolen keskikohdasta/keskikohtaan muovipeitelevy.
2. Irrota pakoputken äänenvaimennin kannattimesta. Irrota ajoneuvosta puskuri sekä teräksinen iskunvaimenninpalkki, iskunvaimenninpalkkia ei enää käytetä. Irrota merkitty osa M. Ks. kuva 1a ja 1b.
3. Saha irti osa peitelevystä kuvan 2 osoittamalla tavalla.
4. Kiinnitä vetokoukku sekä Tuki B kohtiin A.
5. Ripusta pakoputki pakoputken kannattimeen.
6. Aseta isäspuolelle D ja kiinnitä se kohtiin E.
7. Kiinnitä osa M kannatin D ja kiinnitä se kohtiin C.
8. Kiristä kaikki pultit ja mutterit piirroksen mukaisesti.
9. Kiinnitä kuulakotelo F ja siihen kiinnitetty kokoontaitettava pistorasia-levy G kaistaleineen H B kohtiin I ja J.
10. Kiinnitä puskuri.
11. Kiristä kaikki pultit ja mutterit piirroksen mukaisesti.
12. Kiinnitä alapuolen keskikohdasta/keskikohtaan muovipeitelevy.

**Ajoneuvon osien purkamis- ja asennusohjeet, ks. työpaikalla käytetty käsikirja.**

**Asennus- ja kiinnitysohjeet, ks. piirros.**

**Irrotettavan kuulajärjestelmän asennus- ja purkamisohjeet, ks. oheinen asennusopas.**

## TÄRKEÄÄ:

- \* "Ajoneuvoa" koskevasta mahdollisesta tarpeellisesta sovellutuksesta/sovellutuksista on kysyttävä neuvoa jälleenmyyjältä.
- \* Mikäli kiinnityskohdissa on bitumi- tai tärinänestokerros, se on poistettava.
- \* Auton vetämää sallittua enimmäiskuormitusta on tiedusteltava jälleenmyyjältä.
- \* **Porattaessa on huolehdittava siitä, että ei jouduta kosketuksiin sähkö-, jarru- tai polttoainejohtojen kanssa.**
- \* Poista, "mikäli olemassa", pistehitsausmuttereiden muovisuojuukset.
- \* Nämä asennusohjeet on asennuksen jälkeen säilytettävä yhdessä ajoneuvoa koskevien papereiden kanssa.
- \* Brink Towing Systems B.V. ei ole vastuussa vioittumisesta, joka on suoraan tai epäsuoraan aiheutunut väärästä asennuksesta samoin kuin sopimattomien työkalujen käytöstä, muiden kuin ohjeissa mainittujen asennusmenetelmien tai välineiden käytöstä sekä kyseisten asennusohjeiden väärintulkinnasta.

CZ

## POKYNÝ K MONTÁŽI:

**Před instalací je nutno zkontrolovat typový štítek, abyste zjistili, který nákras v pokynech pro instalaci máte použít.**

1. Odstraňte plastovou krycí destičku uprostřed a zespod.
2. Uvolněte tlumič výfuku z držáku. Odstraňte nárazník o ocelovou nosník nárazníku z vozidla. Nosník nárazníku již nebudete potřebovat. Odstraňte označenou část M. Viz schéma 1a a 1b.

3. Odřízněte část krycí destičky dle schématu 2.
4. Připevněte tažnou tyč v bodech A pomocí vzpěru B.
5. Zavěste výfuk do výfukové svorky.
6. Umístěte pásky D a připevněte ji v bodech E.
7. Připevněte část M na vzpěru D a připevněte ji v bodech C.
8. Utáhněte všechny matice a šrouby kroutivou silou uvedenou ve výkrese.
9. Nasadte kryt koule F včetně držáku zásuvky G a pásku H v bodech I a J.
10. Připevněte nárazník.
11. Utáhněte všechny matice a šrouby kroutivou silou uvedenou ve výkrese.
12. Připevněte plastovou krycí destičku uprostřed a zespod.

**Před demontáží a montáží částí vozidla konzultujte montážní příručku. Montážní pokyny a metoda připevnění dle náčrtu.**

**Před montáží vyměnitelného systému tažné koule konzultujte montážní manuál.**

#### **DŮLEŽITÉ:**

- \* Pokud je potřeba provést na voze úpravy, obraťte se na svého prodejce.
- \* Pokud je místo montáže opatřeno asfaltovým nátěrem nebo vrstvou nátěru snižující hluk, odstraňte je.
- \* Pro informaci o maximálním nákladu povoleném k tažení se obraťte na svého prodejce.
- \* **Při vrtání dbejte zvýšené pozornosti, zejména co se týče elektrických, brzdových a palivových kontaktů.**
- \* Pokud jsou na maticích bodového svařování plastová víčka, odstraňte je.
- \* Po montáži uschovejte tento manuál k ostatním dokladům vozidla.
- \* Společnost Brink Towing Systems B.V. neodpovídá za přímé ani nepřímé škody způsobené nesprávnou montáží, včetně použití nevhodných nástrojů, použití jiných metod montáže a prostředků než uvedených a

nesprávným pochopením těchto pokynů k montáži.

#### **H**

#### **SZERELÉSI ÚTMUTATÓ:**

**Mielőtt rögzítené az eszközt, ellenőrizze a tippustáblát, hogy a rögzítési útmutató alapján melyik ábra alkalmazandó.**

1. Távolítsa el a műanyag fedlapot az alsó rész közepére.
2. Oldja ki az kipufogódobot a csatlakozóból. Távolítsa el a járműről az ütközőt és az acél ütközőrudat. Az ütközőrúdra már nem lesz szükség. Távolítsa a jelzett részt M. Lásd az ábrát 1a és 1b.
3. Fűrészeljen ki egy darabot a fedőlappból a 2. ábrán feltüntetett módon.
4. Helyezze fel a vontatórudat az A-val jelölt pontokban távolságtartó támasz B.
5. Függeszse a kipufogót a kipufogógumira.
6. Helyezze el az D szalagot és illessze a E pontokhoz.
7. Csatolja az M-val jelölt alkatrészt a el az D támasztékot és illessze a C pontokhoz.
8. Szorítsa be az összes anyát és csavart a rajzon feltüntetett csavarónyomatékig.
9. Szerelje fel a gömbfejházat F az aljzatlamezzel G és a pánttal H együtt a I és J pontokhoz.
10. Helyezze fel az ütközőt.
11. Szorítsa be az összes anyát és csavart a rajzon feltüntetett csavarónyomatékig.
12. Helyezze fel a műanyag fedlapot az alsó rész közepére.

**A szét szerelés és a jármű alkatrészek összeillesztése érdekében, lásd a munkahelyi kézikönyvet.**

**Az összeillesztési utasítás és a csatlakozási eljárás érdekében, lásd a rajzot.**

## **Az eltávolítható gömbrendszer összeszerelése érdekében, lásd a összeszerelési kézikönyvet.**

### **FONTOS:**

- \* Amennyiben a gépkocsin módosításra van szükség, kérjünk felvilágosítást kereskedőnk től.
- \* Amennyiben a csatlakozási pontok bitumennel, vagy zajcsökkentő anyaggal van bevonva, ezeket távolítsuk el.
- \* A jármű által maximálisan vontatható megengedett teher mértékéről tájékozódjunk kereskedőnknél.
- \* **Fűrés során ügyeljünk arra, hogy elkerüljük az elektromos, a fék- és az üzemanyag-vezetékeket.**
- \* Amennyiben ponthezesszel rögzített anyákkal találkozunk, vegyük le róluk a műanyag sapkát.
- \* A felszerelés után az útmutatót elrizzük a gépjármű papírjaival együtt.
- \* A Brink Towing Systems B.V. nem vállal felelősséget a nem megfelelő szerelésből közvetlen vagy közvetett módon következő károkért. Ez vonatkozik a nem megfelelő szerszámok használatára, a leírtaktól eltérő módszerek és eszközök alkalmazására, valamint a szerelési útmutató téves értelmezésére.

**RUS**

### **РУКОВОДСТВО ДЛЯ МОНТАЖА:**

**Перед тем, как начинать монтаж, требуется проверить табличку с типом изделия для того, чтобы определить какую именно из иллюстраций в инструкции по установке нужно использовать.**

1. Снять пластмассовую закрывающую пластину снизу в середине.
2. Вынуть глушитель выхлопа из подвески. Снять бампер вместе со стальным буферным брусом автомобиля; буферный брус больше не понадобится. Снять обозначенную часть М. См. рисунок 1а и 1б.

3. Выпилить часть из закрывающей пластины, как указано на рис. 2.
4. Установить буксирный крюк в точках А, вместе с Опора В.
5. Подвесить выхлопную трубу в подвеску.
6. Поставить две полосы D и прикрепить его в точках Е.
7. Закрепить деталь М на кронштейн D и прикрепить его в точках С.
8. Затянуть все болты и гайки в соответствии со значениями, указанными на рисунке.
9. Установить корпус F с шаром вместе с отводной штепсельной платой G и полосой H в точках I и J.
10. Установить бампер.
11. Затянуть все болты и гайки в соответствии со значениями, указанными на рисунке.
12. Установить пластмассовую закрывающую пластину снизу в середине.

**Для инструкций по снятию и установке деталей автомобиля, обращайтесь к руководству для работников гаражей.**

**Информацию о монтаже и средствах крепления вы найдете в схеме.**

**Для инструкций по установке и снятию съемного крюка с шаром, обращайтесь к прилагаемому руководству по монтажу.**

### **ВНИМАНИЕ:**

- \* Если потребуются изменения конструкции транспортного средства, следует посоветоваться с дилером автомобиля.
- \* Если в точках прикрепления имеется слой битума или противозащумовой материал, его следует удалить.
- \* Сведения о максимальной допустимой массе буксируемого прицепа Вы можете получить у дилера автомобиля.
- \* **При сверлении следите за тем, чтобы не задеть электропроводку и линии тормозной цепи и подачи горячего.**

- \* Удалите (если они имеются) пластмассовые затычки из приваренных гаек.
- \* После монтажа крюка следует хранить настоящее руководство в комплекте с технической документацией автомобиля.
- \* Фирма Brink Towing Systems B.V. не отвечает за ущерб, являющийся прямым или косвенным следствием неправильного монтажа, в том числе использования неподходящих инструментов и применения иного способа монтажа или других средств, чем предписано в инструкции, либо неправильного истолкования настоящей инструкции по монтажу.

# Sedan

- 
- NL** Lokatie/Positie pijl
- GB** Location/Position Arrow
- D** Positionspfeil
- F** Flèche de Position
- S** Positionpil
- DK** Lokaliseringspil
- E** Flecha de posición
- I** Freccia di posizione
- PL** Strzałka położenia
- SF** Paikannusnuoli
- CZ** Šipka na pozici
- H** Helyzetjelző nyíl
- RUS** Локация / Место встречи

- 
- NL** Richtingspijl
- GB** Movement Arrow
- D** Bewegungspfeil
- F** Flèche de mouvement
- S** Rörelsepil
- DK** Bevægelsespil
- E** Flecha de movimiento
- I** Freccia di movimento
- PL** Strzałka kierunku ruchu
- SF** Liikesuuntanuoli
- CZ** Šipka pohybu
- H** Mozgásirányjelzőnyíl
- RUS** Стрелка движения

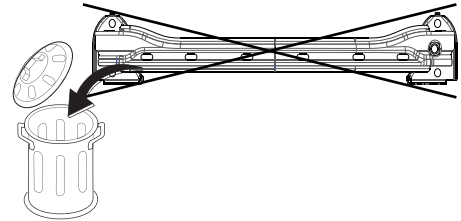
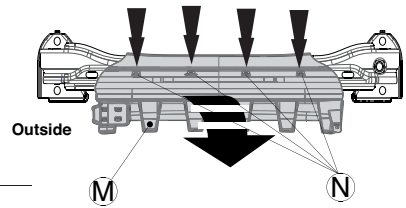
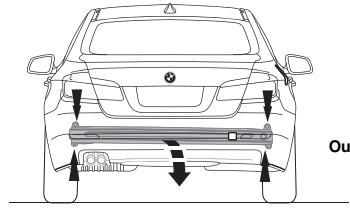
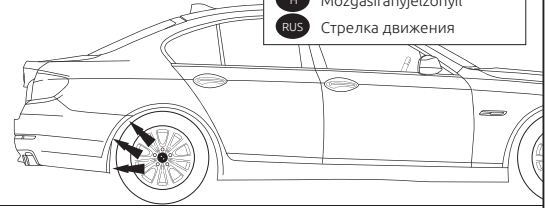
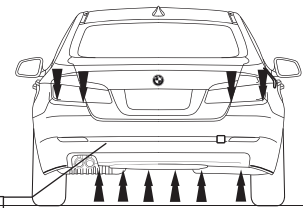
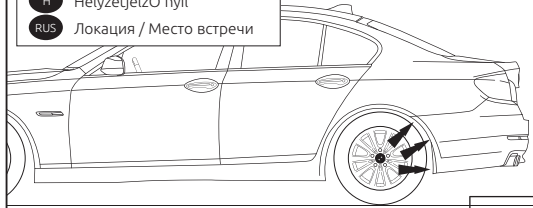
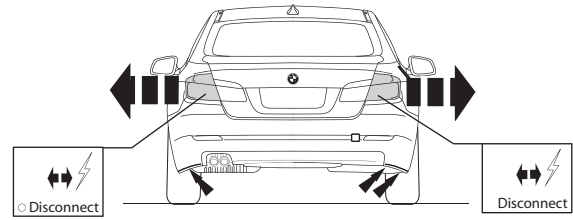

Fig. 1a



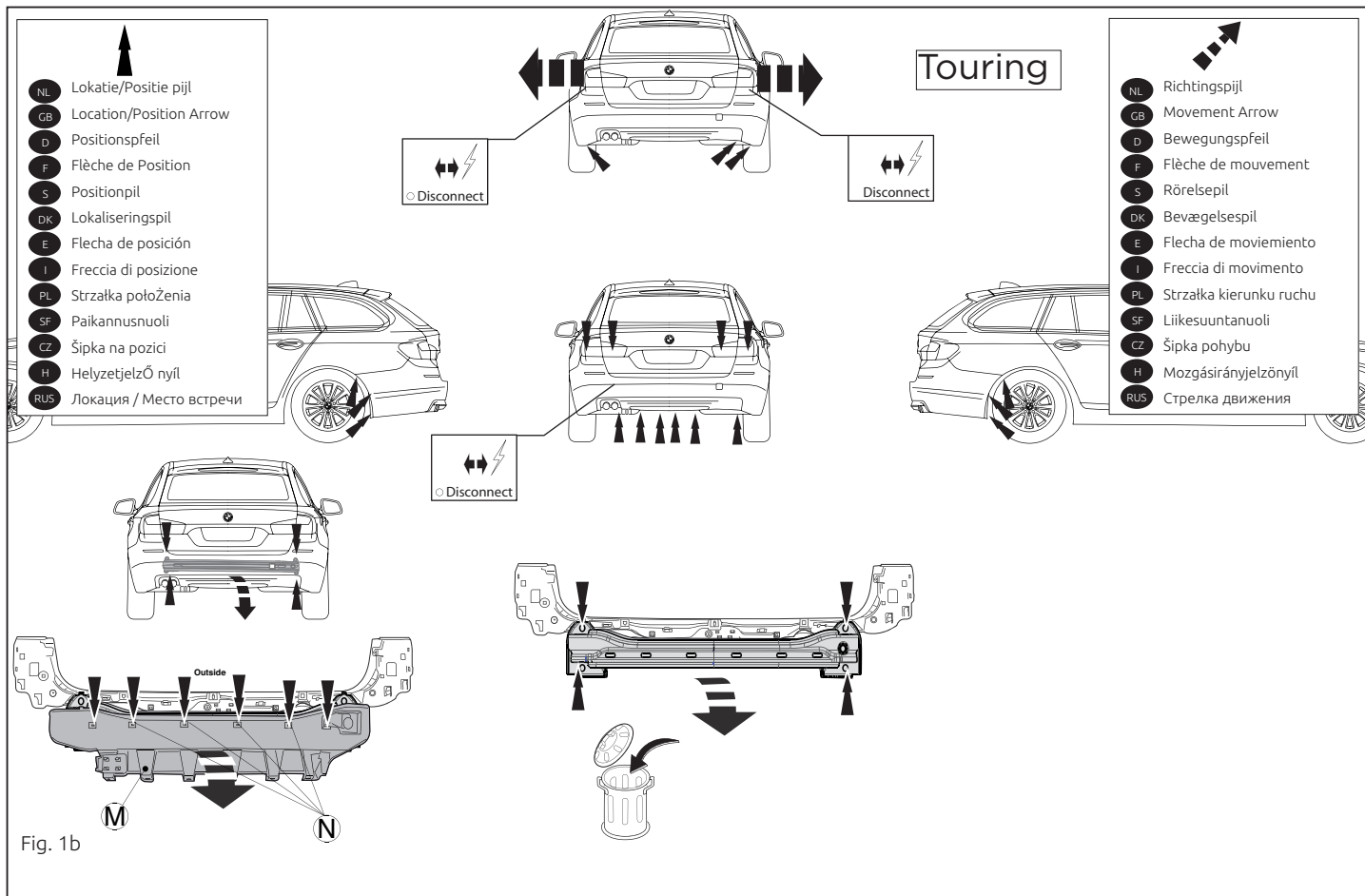

Fig. 1b

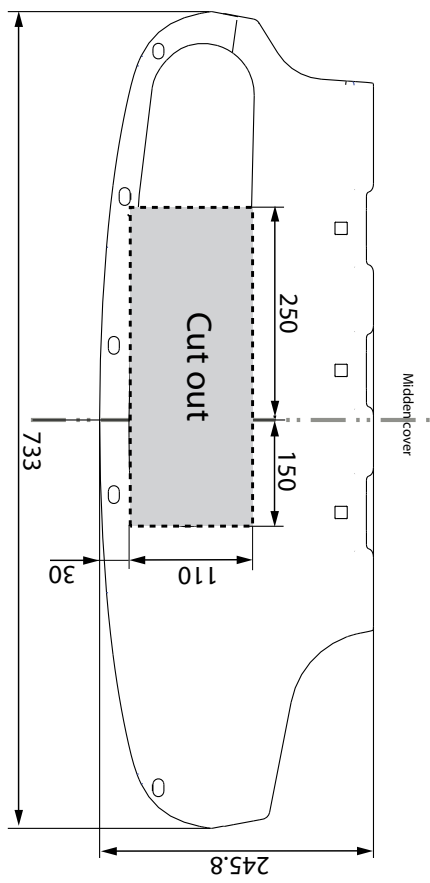
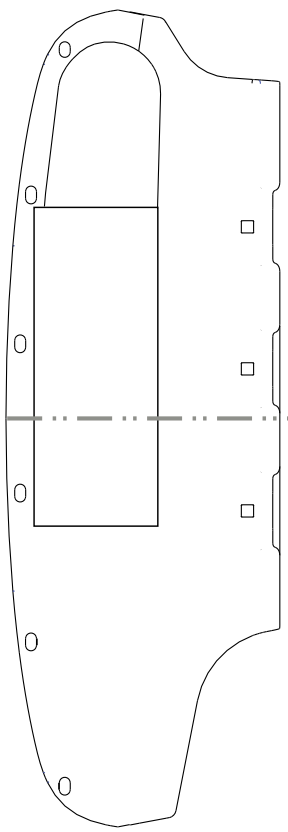
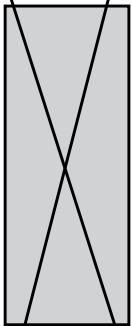
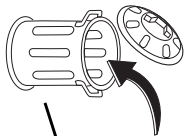

Fig.2

