



ECO ETS

Dørautomatik til hængslede døre

1. Kraft – Op til 400 kg

ECO ETS har et kraftfuldt drev, der sikkert kan lukke indvendige og udvendige døre op til 1600 mm (EN 7).

ETS 73 – op til 400 kg (ved dørbreder op til 1100 mm)

ETS 42 – op til 150 kg

Udvendige døre, som er udsat for kraftig vindbelastning, samt tunge branddøre, kan sikkert automatiseres.

ETS 73 Automatikken kan med sin effektive strømforsyning på 24 V, 2A (ETS 42 - 24V, 1,4 A) levere forsyningspænding til eksterne raderer, sikkerhedssensorer og endda motorlåse. Dette gør i de fleste tilfælde brugen af eksterne strømforsyninger overflødig.

Ud over disse parametre, er ETS automatikken ekstremt støjsvag på grund af sin elektriske motorenhed. Det er netop disse egenskaber, der gør ETS automatikken til en all-round maskine for den offentlige sektor, på hospitaler, plejehjem, klinikker og private boliger.



2. Kan monteres med glideskinne på hængselsiden og glideskinne / normalarm modsat hængselsiden.

ETS automatikken og armsystemerne kan kombineres på følgende måde:

Normal arm, skubbende funktion modsat hængselsiden.

Glideskinne, skubbende funktion modsat hængselside.

Glideskinne, trækkende funktion på hængselsiden.

Alle montageformerne er godkendte til almindelige døre og branddøre.

Disse montage muligheder giver, specielt arkitekten, frihed til at vælge det samme armsystem. Både når det er på og modsat hængselsiden, ligegyldigt om det er branddøre eller ej.

For dørfabrikantene giver det også nye muligheder, når det gælder deres konstruktion af brand- og røgdøre.

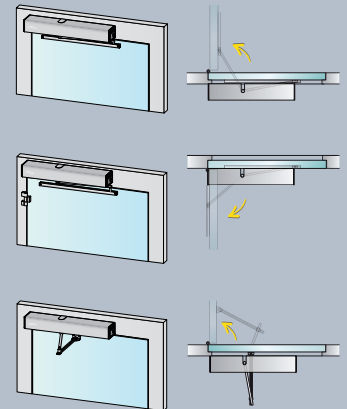

3. Low- og Full Energy i en og samme maskine.

ETS automatikken kan i parameter menuen indstilles til Low og Full energy. Det er derfor ikke nødvendigt at bruge opgraderingskort.

Low og Full Energy

Når ETS automatikken sættes i Full Energy, kan den bruges til meget trafikerede, tunge døre, som også skal åbne hurtigt. Når ETS automatikken sættes i Full Energy er det nødvendigt også at montere sikkerhedssensorer.

Low Energy er specielt beregnet til private hjem, kontorer og arbejdspladser, hvor der ikke er offentlig trafik. Sikkerhedssensorer kan i disse tilfælde undlades, men der er en dørvægt og bevægelsehastigheds begrænsning på døren.

Se nedenstående skema.

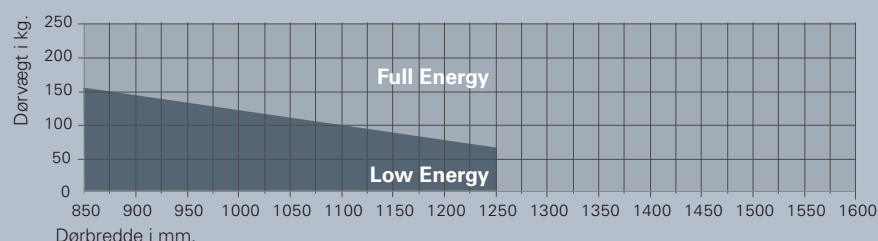

4. Branddøre / Slusefunktion.

ETS automatikken er godkendt til at bruge på branddøre. Når den kobles sammen med et brandmeldesystem, sikrer dette at døren lukker i tilfælde af en brandalarm. Automatikken lukker også døren mekanisk i tilfælde af strømsvigt.

Slusefunktionen gør det muligt også at bruge ETS automatikken i sikkerhedsområder. Denne funktion sikrer at den første dør er lukket, inden det er muligt at åbne den næste dør. Slusefunktionen indstilles også i parameter menuen på automatikken.



5. Vindbelastningskompensation (ETS 73)

Vindbelastningskontrollen bruges til at sikre en ensartet funktion af udvendige døre (feks. Ved en vindstyrke 9 (ved 320Pa) på en dørstørrelse på 900 x 2400 mm) Ved en kort øget vindbelastning (kraftig vind stød) beregner styringen den ekstra motorkraft der skal bruges for at sikre, en praktisk talt jævn åbning/lukning af døren.

Størrelsen af vindbelastningen er afhængig af dørens størrelse, og hvilket armsystem der er anvendt.

For udadgående facadedøre (i kystnære områder) skal der såvidt muligt bruges normal arm.

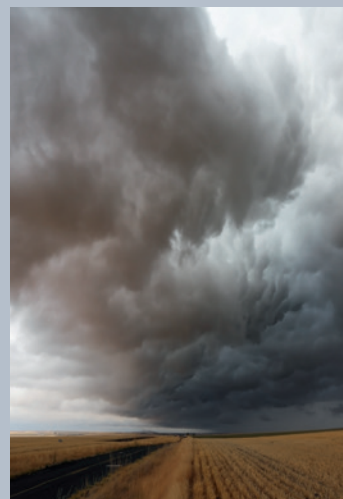
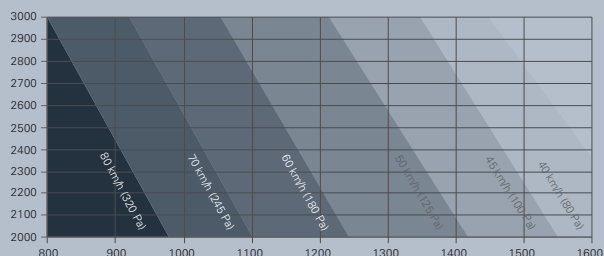



6. Enkel montage og service

ETS styringen har en enkel og brugervenlig indstilling, som betjenes med et joystick. Menu systemet guider dig let igennem opsætningen af parametrene, så maskinen kan sættes i drift. Det er selvfølgelig muligt at rette alle parametrene efterfølgende. Parametrene er adgangskode beskyttet. Al parameterindstilling kan foregå direkte på styringen. Det er derfor ikke nødvendigt at have ekstra programmeringsenheder, computere eller lign til denne opgave.

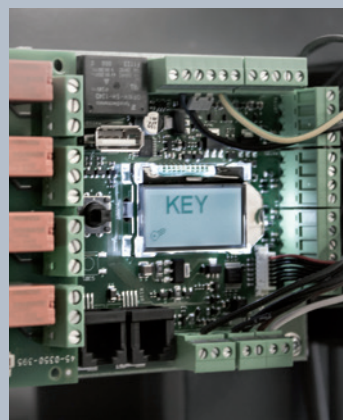
Dette gør ETS automatikken ekstra interessant for montage- og låsesmede firmaer, som kan undlade at købe ekstra programmeringsenheder til enhver automatik type.



Tekniske data		ETS 42	ETS 73
Lukkekraft trinløs justerbar	Størrelse i henhold til EN	2 – 4	3 – 7
Dørbredde ifølge EN	Indvendige døre ≤ 1100 mm	■	
	Facadedøre ≤ 1600 mm		■
	Branddøre ≤ 1600 mm		■
Dimensioner inkl. montageplade	Længde i mm	730	690
	Dybde	125	120
	Højde	70	95
Omgivelsestemperatur		-15 til +50 gr. C	
Relativ luftfugtighed		Max 85%	
Strømforbrug		Max 350 W	Max 560 W
		Stand-by 4 W	
DIN-L / R		■	■
Justerbar åbnehastighed		Max 40 gr./s	
Justerbar lukkehastighed i drifttilstand. I strømløs tilstand er den fast		Max 40 gr./s	
Holde-åben-tid, justerbar		0 - 60s	
Max åbningsvinkel		105 gr.	
Godkendt ifølge EN		DIN 18650	DIN 18650
		EN 16005	EN 16005
Brand og røgdørs godkendt		F	F
Godkendt ifølge EU certificering		CE	CE
<input type="checkbox"/> Ja <input type="checkbox"/> Nej <input type="checkbox"/> Mulighed  Trædør  Ståldør  Profilrammedør			

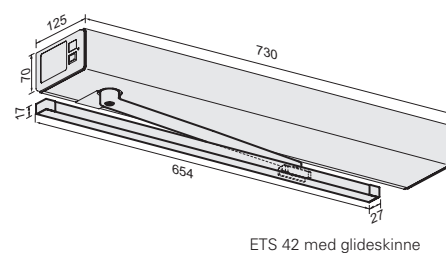

ETS 42 med glideskinne

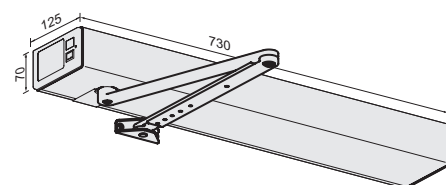

ETS 42 med normal arm

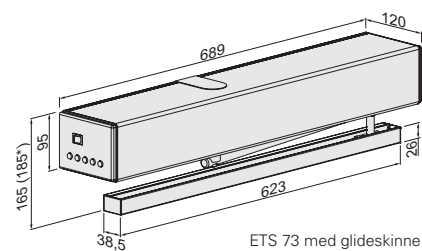

ETS 73 med glideskinne

ECO ETS Støjsvag – motoriseret åbning - kontrolleret lukning

Udførsel og funktioner

- Glideskinne, trykkende på modsat hængselsiden eller trækkende på hængselsiden
- Normalarm trykkende på modsat hængselsiden
- Enkelt og dobbeltfløjede døre med gennemgående dækkappe
- Integreret mekanisk synkronisering til branddøre (ETS 73)
- Indstillelig fjederkraft til lukning i strømløs tilstand.
- Enkel funktionsvælger i endekappen (automatik, konstant åben, manuel, udgang, nøglekontakt (ETS 73))
- 2 polet hovedafbryder i endekappen (ETS 73)
- Push + go funktion
- Servofunktion. Automatikken hjælper med motorkraft ved manuel åbning.
- Tryk til karm (ved listetryk) og slutsmæk er justerbar
- Forsinket start ifm. elektrisk låsning
- Plug + Play. Opsætning af parametrene via LCD displayet
- Low- og Full energy i samme maskine uden opgraderingskort.
- Lille stand by strømforbrug (4 Watt)
- Vindbelastningskompensation, max vindh. 80 km/t (320Pa) (ETS73) indstilles i parameteret
- Akustisk signal ved døråbning og/eller lukning. Kan slås til og fra i parameter menuen



Dobbeldørsanlæg type ECO ETS 73 med midter dækkappe og integreret mekanisk synkronisering, dørbredde cc 1500-3200 mm.
Dobbeldørsanlæg type ECO ETS 42 med midter dækkappe, dørbredde cc 1460-2200 mm.

ECO ETS 42 / ETS 73 ■ Produktbeskrivelse

Enkeltdørs automatikker incl. cover (uden arme)



ETS 42



ETS 73

Automatik til indvendige og udvendige døre	Farve	Art.-nr.
ETS 42	Rustfrit stål	ECO-5030053933
ETS 73	Rustfrit stål	ECO-5030014715

Armsystemer til ETS



Glideskinne til ETS	Farve	Art.-nr.
GS-ETS 620-ÖB*	Rustfrit stål	ECO-5030054059
GS-ETS 830**	Rustfrit stål	ECO-5030014713



Normalarm til ETS (karmfrem-spring op til 250/400 mm)	Farve	Art.-nr.
SGS ETS 250-ER	Rustfrit stål	ECO-5030054061
NG-ETS 400-ER	Rustfrit stål	ECO-358500547190010

* ETS 42, GSZ + GSD -30/+150 mm karmfrem-spring.

* ETS 73, GSZ -30/+120 mm og GSD -30/+50 mm karmfrem-spring.

** ETS 73, GSZ + GSD -30/200 mm karmfrem-spring.

NG = Normal arm, trykkende. Karmmonteret modsat hængselsiden
GSD = Glideskinne, trykkende. Karmmonteret modsat hængselsiden
GSZ = Glideskinne, trækkende. Karmmonteret på hængselsiden

Akselforlængere

Akselforlængere

Anvendes ved speciel montage

Akselforlængere	Art.-nr.
AVE 12 (+ 12 mm, inkl skrue)	ECO-5030059042
AVE 20 (+ 20 mm, inkl skrue)	ECO-5030054519
AVE 30 (+ 30 mm, inkl skrue)	ECO-5030054520
AVE 40 (+ 20 + 20 mm, inkl skrue)	ECO-5030059887
AVE 50 (+ 20 + 30 mm, inkl skrue)	ECO-5030059888
Løs skrue til AVE40	ECO-5030057494
Løs skrue til AVE50	ECO-5030057495

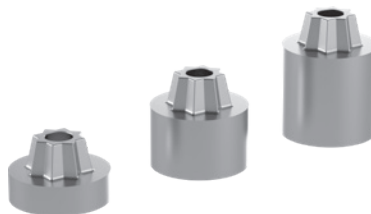

Bestil venligst også sikkerhedssensorer, som beskytter brugerne mod klemningsfare ifølge DIN 18650 og EN 16005. Tilbehørsdele finder du fra side 15 i denne brochure.

Vi anbefaler at bruge et mekanisk dørstop (Gulv- eller væg monteret dørstop). På udadgående facadedøre SKAL der bruges et mekanisk dørstop.

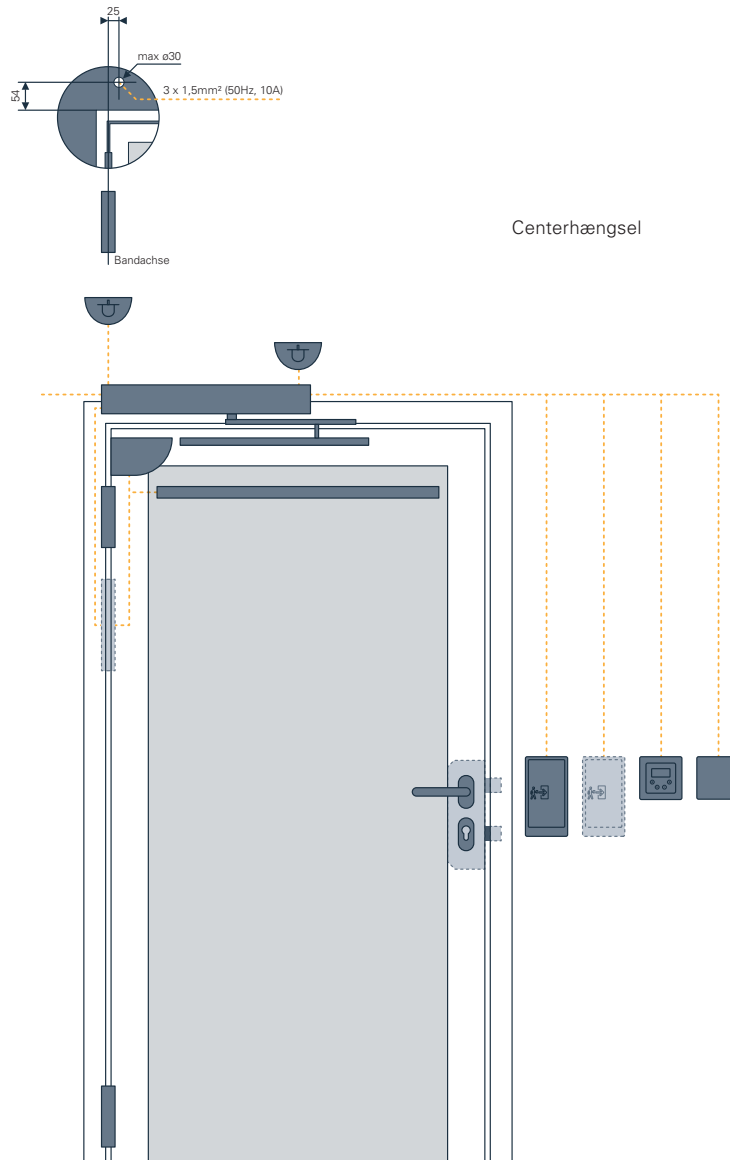

Pos	komponent	Kabel	Bemærkning
1	Strømforsyning	NYM 3 x 1,5mm ²	Strømforsyningen skal være 230V
2	El-slutblik 24V DC 100%	J-Y(ST)Y 4 x 0,6 eller 0,8 mm ²	Kablet trækkes ved montagen
3	Rigelkontakt	J-Y(ST)Y 4 x 0,8 mm ²	Kablet trækkes ved montagen
4	Skjult karmoverføring	Til sikkerhedssensorerne	Kan monteres ved montagen
5	Flatscan sikkerhedssensor	Kabel medleveres fra ECO	Kan også føres i en udenpåliggende karmoverføring
5.1	Sikkerhedssensorliste	Kabel medleveres fra ECO	Kan også føres i en udenpåliggende karmoverføring
6	Albuekontakt (Indvendig)	J-Y(ST)Y 4 x 0,6 eller 0,8 mm ²	Monteres i eller på væg. Kabel trækkes ved montagen
6.1	Albuekontakt (udvendig)	J-Y(ST)Y 4 x 0,6 eller 0,8 mm ²	Monteres i eller på væg. Kabel trækkes ved montagen
7	Radar indv. Monteres 50 cm over hængslerne	J-Y(ST)Y 4 x 0,6 eller 0,8 mm ²	Kablet trækkes ved montagen
7.1	Radar udvendig. Monteres midt over døren	J-Y(ST)Y 4 x 0,6 eller 0,8 mm ²	Kablet trækkes ved montagen
8	Bedix- programvælger	J-Y(ST)Y 4 x 0,6 eller 0,8 mm ²	Monteres i eller på væg. Kabel trækkes ved montagen
9	Alternativt åbningsimpuls.	J-Y(ST)Y 4 x 0,6 eller 0,8 mm ²	Monteres i eller på væg. Kabel trækkes ved montagen

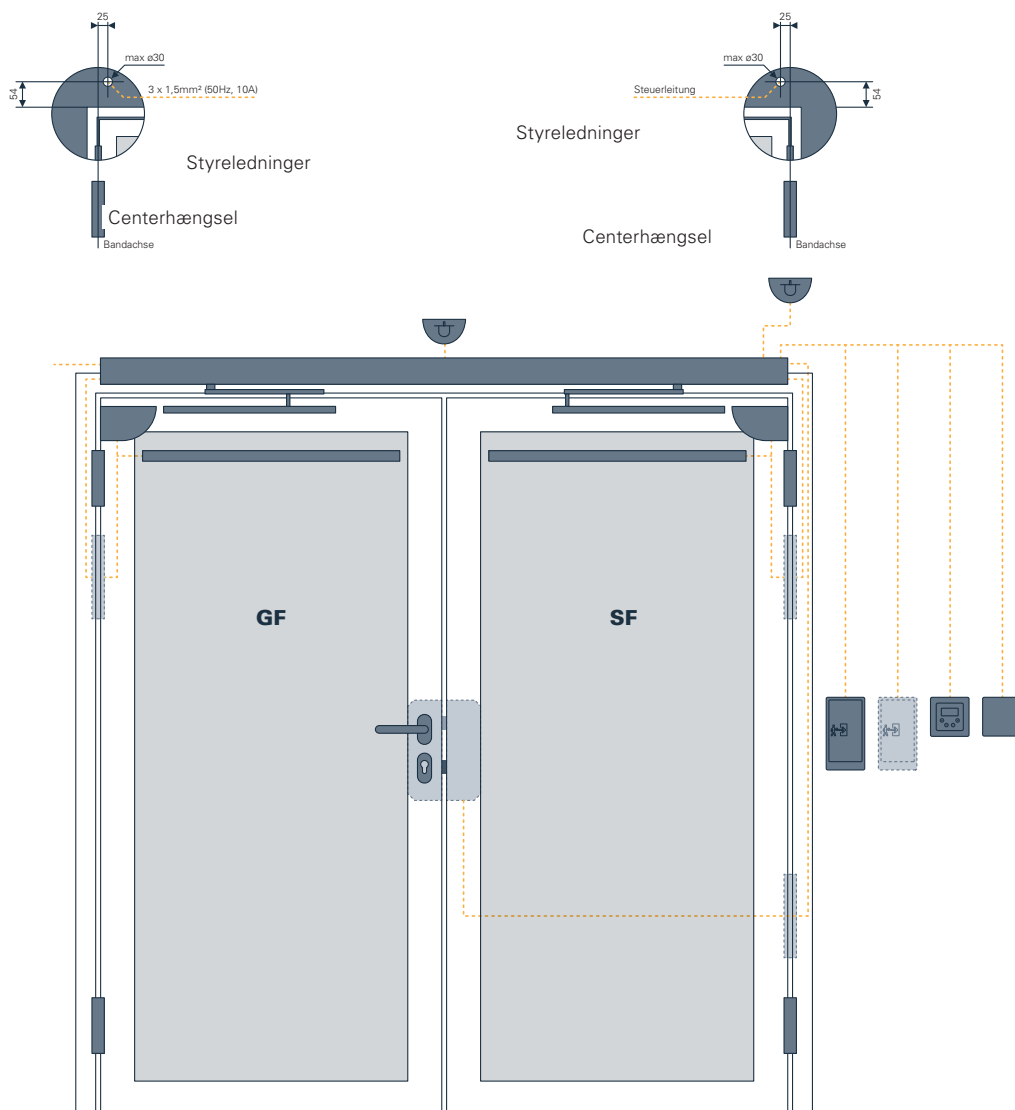

Pos	komponent	Kabel	Bemærkning
1	Strømforsyning, gående dør	NYM 3 x 1,5mm ²	Begge motorer skal strømforsynes med 230V
2	Strømforsyning, stående dør	NYM 3 x 1,5mm ²	Trækkes fra gående dør
3	Midterafdækning		Valgfri.
3.1	Mekanisk synkronisering (SRI)		Skal anvendes på branddøre
4	Can kabel til dobbeltdøre	ECO systemkabel	Kan trækkes under automatikkerne
5	El-slutblik 24V DC 100%	J-Y(ST)Y 4 x 0,6 eller 0,8 mm ²	Kablet trækkes ved montagen fra SF til master
6	Rigelkontakt (RSK)	J-Y(ST)Y 4 x 0,8 mm ²	Kablet trækkes ved montagen fra SF til master
7	Skjult karmoverføring	Til el-slutblik og RSK	Kan monteres ved montagen
8	Skjult karmoverføring	Til sikkerhedssensorerne	Kan monteres ved montagen
9	ECO automatkantrigle eller el-slutblik i SF	Med el-slutblik 4 x 0,6 mm ² kablet til slaven	Kablet trækkes ved montagen til slaven
10	Flatscan sikkerhedssensor	Kabel medleveres fra ECO. SF kables til slaven og GF kables til master.	Kan også føres i en udenpåliggende karmoverføring
11	Flatscan sikkerhedssensor	Kabel medleveres fra ECO. SF kables til slaven og GF kables til master.	Kan også føres i en udenpåliggende karmoverføring
12	Albuekontakt (Indvendig)	J-Y(ST)Y 4 x 0,6 eller 0,8 mm ²	Monteres i eller på væg. Kabel trækkes ved montagen
12.1	Albuekontakt (udvendig)	J-Y(ST)Y 4 x 0,6 eller 0,8 mm ²	Monteres i eller på væg. Kabel trækkes ved montagen
13	Rader indv. Monteres 50 cm over hængslerne	J-Y(ST)Y 4 x 0,6 eller 0,8 mm ²	Kablet trækkes ved montagen
13.1	Rader udvendig. Monteres midt over døren	J-Y(ST)Y 4 x 0,6 eller 0,8 mm ²	Kablet trækkes ved montagen
14	Bedix- Programvælger	J-Y(ST)Y 4 x 0,6 eller 0,8 mm ²	Monteres i eller på væg. Kabel trækkes ved montagen
15	Alternativ åbningsimpuls	J-Y(ST)Y 4 x 0,6 eller 0,8 mm ²	Monteres i eller på væg. Kabel trækkes ved montagen

Checkliste til ETS bestilling

Pos	Armsystem	Brandgodkendt		Dørantal		Bedix		Åbningsimpuls		Radar		Sikkerhedssensor elementer			Nødtryk		El-slutblik		RSK				
		ja	nej	enkelt	dobbel	ja	nej	indvendig	udvendig	indvendig	udvendig	ja	nej	Sensordata	fingerbeskyttelse	flatscan	ja	nej	ja	nej	ja	nej	

Hardware

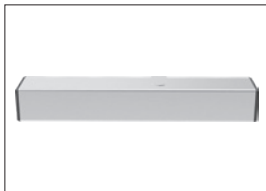

Dørautomatik



Glideskinne



Normalarm

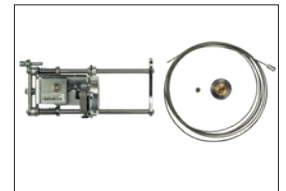

Integreret mekanisk synkronisering (SRI)

Betjeningselementer



Bedix (ekstern betjenings- og programmerings-enhed)



Albuekontakt GFT



Radar



Fjernbetjenings sæt

Sikkerhedselementer



Sikkerhedssensordata



Fingerbeskyttelse til mellem dør og karm



Flatscan

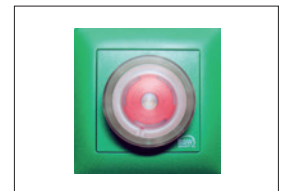

Nødtryk

Låsetilbehør

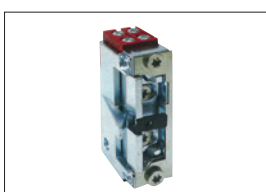

El-slutblik

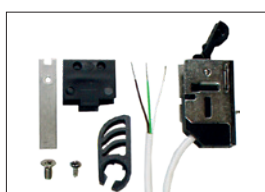

Riglekontakt RSK

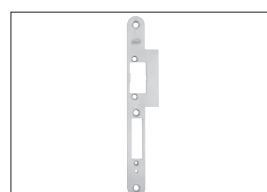

Slutblik



Motorlås



ECO Schulte Tillid på verdensplan

Overalt i verden hvor kvalitet, pålidelighed og sikkerhed er altafgørende, har ECO Schulte-produkter været i brug i mange år. Kombinationen af funktionalitet og design giver ECO-systemerne verdensomspændende anerkendelse.

Vi takker for den verdensomspændende tillid, der er til ECO Schulte-produkter og ser det som en udfordring til at imødekomme vore kunders og markedets krav i fremtiden, gennem løbende udvikling i samarbejde med jer.

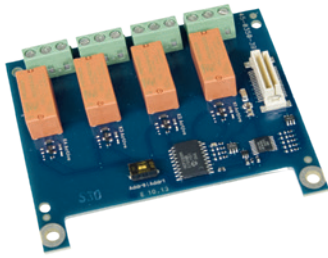
Relæprint (RSP)

Relæprint (RSP) til eftermontering på ETS-automatikker. Der er fire frit konfigurerbare relæer til styring af akustiske eller optiske signaler eller dørstatus-indikation. (f.eks. Åben, lukket, automatikdrift, defekt osv.) Kan eftermonteres.

- Eftermontering er mulig

Relæprint	Art.-nr.
RSP	ECO-5030014720

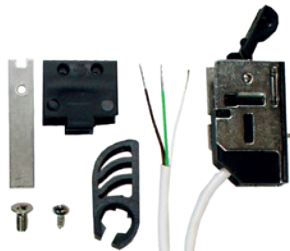
Riglekontakt. (RSK)

Riglekontakt til indbygning i slutblikket. Kontakten afbryder automatikken, når døren bliver låst mekanisk. Derved undgår man fejlfunktioner, når døren er låst. Inkl 6 mtr kabel.

Riglekontakt	Art.-nr.
Riglekontakt (RSK)	ECO-5030019315

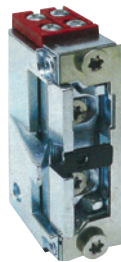
EI-slutblik godkendt til røgdøre.

Til montering på røgdøre eller døre uden brandkrav. EI-slutblik med rød tilslutningsblok er til 12 eller 24VDC $\pm 15\%$. Konstrueret til 100% brug, Holdekraft 5.000 N, Strømløs låst (retvendt), LxBxD : 61,8 x 15,8 x 25,5mm.

EI-slutblik godkendt til røgdøre	Art.-nr.
A5002-B. 12 eller 24 VDC	ECO-5030014724
A5002-FB m/ falleløring. 12 eller 24 VDC	ECO-5030023741

EI-slutblik godkendt til branddøre.

Til montering på døre med brandkrav. EI-slutblik med rød tilslutningsblok er til 12 eller 24VDC $\pm 15\%$. Konstrueret til 100% brug. Holdekraft 5.000 N, Strømløs låst (retvendt), LxBxD : 61,8 x 15,8 x 25,5 mm

EI-slutblik godkendt til branddøre.	Art.-nr.
FT-500-B. 12 eller 24 VDC	ECO-5030014726
FT-502-FB m/ falleløring. 12 eller 24 VDC	ECO-5030036502

Tilbehør til ETS

Stolper til EI-slutblik

Monterings stolpe i 3 mm. rustfrit stål.
 Anvendes til enkelt falle låsekasser.
 Kan benyttes til både H og V døre.
 Mål: 25 x 180 mm.
 Materiale: rustfrit stål.

Stolper til EI-slutblik	Art.-nr.
S005 Stolpe til enkeltfalle låse	ECO-S005



Stolper til EI-slutblik

Monterings stolpe i 2 mm. rustfrit stål.
 Anvendes til enkelt falle låsekasser. Eks. Ruko 8561, 8562.
 Kan benyttes til både H og V døre.
 Mål 35 x 180 x 19 mm.
 Materiale: rustfrit stål.

Stolper til EI-slutblik	Art.-nr.
S110 Stolpe til enkeltfalle låse	ECO-S110



Stolper til EI-slutblik

Monterings stolpe i 2 mm. rustfrit stål.
 Anvendes til dobbelt falle låsekasser.
 Eks. Ruko 560, 562, 1362, 1560.
 Kan benyttes til både H og V døre.
 Mål 35 x 180 x 19 mm.
 Materiale: rustfrit stål.

Stolper til EI-slutblik	Art.-nr.
S111 Stolpe til dobbeltfalle låse	ECO-S111



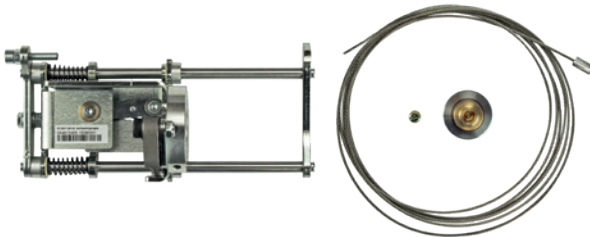
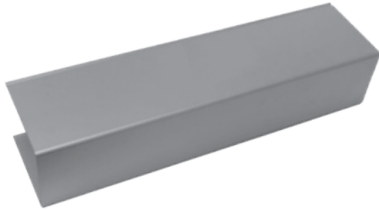

Montageplade ETS 73

Montageplade for ETS (MPL)

Bruges hvor der er brug for ekstra montagehuller. F.eks. på murværk eller ved smalle karme.

Montageplade	Art.-nr.
MPL ETS 73	ECO-358500450548358

Midter dækkappe

Bestående af montageprofil, midterafdækning og tilbehør. Længde 1200 mm til dobbelte døre op til 2600 mm (ETS 73). Længde 780 mm til dobbelte døre op til 2200 mm (ETS 42).

Midter dækkappe	Længde	Art.-nr.
ETS 42 Rustfrit stål	780 mm	ECO-5030055468
ETS 73 Rustfrit stål	1200 mm	ECO-358501548000000

CAN-Kabel

Forbindes imellem de to dørautomatikker til styring af automatisk lukkerækkefølge af tofløjede døre med ETS 73. Længde 3,2 meter

CAN-Kabel	Art.-nr.
CAN-Kabel	ECO-358500450383195

Integreret synkronisering (SRI)

Mekanisk integreret synkronisering til brug på ETS 73 ved dobbeltdørsmontage. Denne synkronisering skal monteres på branddøre. Midter dækkappe skal bruges sammen med denne synkronisering.

Integreret synkronisering	Art.-nr.
SRI	ECO-5030025059

Betjeningspanel D-BEDIX til ETS

Betjeningspanelet fungerer som en ekstern programvælger. Herudover kan de vigtigste parametre indstilles på D-BEDIX. Displayet viser tydeligt betjeningstilstande, menuindstillinger og mulige fejl.

Betjeningspanel D-BEDIX til ETS	Art.-nr.
D-Bedix, forsænket	ECO-5030024838
Monteringsbox (udenpåliggende) for D-Bedix	ECO-5030026428
Kombi-Bedix, Aflåselig, forsænket	ECO-5030035366
Kombi-Bedix, Aflåselig, Udenpåliggende	ECO-5030037345

Albuekontakt

- Trykkontakt. Com no/nc
- Driftspænding 250 V AC / 30 V DC
- Strømstyrke maks. 10 A AC / 2 A DC
- Beskyttelse IP 67
- 174 x 93 mm

Albuekontakt	Farve	Art.-nr.
Med pictogram	Hvid RAL 9016	ECO-5030045153

Trækkontakt

- Anvendes som manuel impuls giver til dørautomatik.
- Kan væg eller loft monteres.
- Beskyttelse IP 44

Albuekontakt	Art.-nr.
Trækkontakt	ECO-5030050943
Løs snor 2 meter med karabinhage	ECO-5030055211

Berøringsfri kontakt

- Kan anvendes udendørs
- Beskyttelse IP 65
- Rækkevidde fra 3-12 cm
- Med R.S. front 80 x 80 mm
- Indirekte belysning (24 V fra ETS)
- Vandalsikker udførelse

Berøringsfri kontakt	Art.-nr.
Berøringsfri kontakt, forsænket	ECO-5030024865
Berøringsfri kontakt, udenpåliggende inkl RS box.	ECO-5030024866

Berøringsfri kontakt (Magic Switch)

- Beregnet til indendørs brug
- Rækkevidde fra 10-50 cm
- Rækkevidden justeres på potentiometeret
- Inkl. nylon front på 80 x 80 mm
- Egnede til forsænket montage

Berøringsfri kontakt (Magic Switch)	Art.-nr.
Magic Switch (hvid med håndsymbol)	BEA-02088600000-0102
Monteringsbox til udenpåliggende montage (hvid)	BEA-02089700000-0001





Radar „Eagle One“

Radar til ETS automatik, som åbningsimpuls. Radaren er retningsbestemt. Inkl kabel med stik, 5 mtr langt.

Rader „Eagle One“	Art.-nr.
Radar BEA „Eagle One“ sort	BEA-02000100000-0006
Radar BEA „Eagle One“ hvid	BEA-02000100000-0063
Radar BEA „Eagle One“ sølv	BEA-02000100000-0021



Regncover til Radar "Eagle One"

Anbefales ved udendørs montage af radar.

Regncover	Art.-nr.
Regn cover til Radar „Eagle One“	BEA-02011200000-0001



Fjernbetjening til ETS

Fjernbetjening til ETS automatikken.

Modtagerprintet indbygges nemt på styringen under automatikkens dækkape.

Rækkevidde op til 10 mtr.

Fjernbetjening til ETS	Art.-nr.
Fjernbetjenings modtager RCJ01	ECO-5030026336
Indbygningssender RTS003 (feks. til albuekontakten)	ECO-5030026335
4 kanals fjernbetjening til RCJ01	ECO-5030049002



Nøglekontakt til ETS

Som impuls giver til automatikken F.eks. i forbindelse med nat funktionen. Åbningsimpulsen kan indstilles i automatikken (Tkey) fra 0-180 sek.

Den udenpåliggende model er beregnet til udendørs brug.

Leveres uden ½ dråbeværk.

Nøglekontakt til ETS	Art.-nr.
ST-02, forsænket	ECO-5030055331
ST-03 Udenpåliggende (IP 44)	ECO-5030029467

Tilbehør til ETS

Funktionsvælger til ETS

Til indstilling af funktionerne: automatik, nøglekontakt, manuel og konstant åben.

Mekanisk 4-vejs programvælger til indendørs brug. Kan bruges både til forsænket og udenpåliggende montage.

Farve hvid (mat)



Funktionsvælger til ETS	Art.-nr.
PRS-04-forsænket / Udenpåliggende	ECO-5030055198

Sikkerhedssensorlister 4safe

Aktiv infarød sikkerhedssensor til automatiske døre.

Sensoren sikrer dørens svingfelt og stopper / reverserer døren hvis en forhindring opdages.

- Leveres inkl kabel og fleksibel karmoverføring.

Sikkerhedssensorlister 4safe	Art.-nr.
Sikkerhedssensor med 1 optik – 350 mm	BEA-02031700000-0356
Sikkerhedssensor med 1 optik – 700 mm	BEA-02031700000-0756
Sikkerhedssensor med 1 optik – 900 mm	BEA-02031700000-1156
Sikkerhedssensor med 1 optik- 1100 mm	BEA-02031700000-1556
Sikkerhedssensor med 2 optikker – 1100 mm	BEA-02031800000-0956



DIN 18650 **EN 16005**



Regncover

Regncover til sensorlister Anbefales ved udendørs montage	Art.-nr.
Regn cover sensorliste 350 mm	BEA-02018800000-0001
Regn cover sensorliste op til 1100 mm	BEA-02018800000-0002

Flatscan sikkerhedssensor.

Sensor til hængslede døre, som dækker hele dørens højde og bredde såvel på hængselsiden som modsat hængselsiden.

- Laserscanner
- Strømforsyning 12-24 VDC ±15%
- Strømforbrug <= 2W
- Beskyttelse IP 54
- Mål: 142 x 55 x 23 mm
- Leveres i sæt bestående af en sensor til hængsel- og en til modsat hængselside.



DIN 18650 **EN 16005**

Flatscan sikkerheds-sensor.	Farve	Art.-nr.
Flatscan sæt	Hvid RAL 9010	ECO-5030033585
Flatscan sæt	Sort RAL 9005	BEA-02062100000-0006
Flatscan sæt	Sølv RAL 9006	ECO-5030033584

Regncover til Flatscan

Beskyttelseskappe som beskytter mod vejrforholdene og radarstråling. Beskyttelseskappen kan eftermonteres uden at demontere Flatscan sensoren.

Flatscan Regncover	Farve	Art.-nr.
Flatscan Regncover Din L	Sort RAL 9005	BEA-02076800000-0033
Flatscan Regncover Din R	Sort RAL 9005	BEA-02076800000-0034



ECO Schulte GmbH & Co. KG

Iserlohner Landstraße 89

D-58706 Menden

Tlf.: +49 2373 9276 - 0

Fax.: +49 2373 9276 - 40

info@eco-schulte.de

www.eco-schulte.de

Forhandler i Skandinavien:



Randi A/S
Mirabellevej 3
DK-8930 Randers NØ

Tlf.: +45 86427522
www.randi.dk

■ SYSTEMTEKNIK TIL DØREN

