

Monteringsanvisning

Cape dusjkabinett rett

80x80x200 cm

501070705

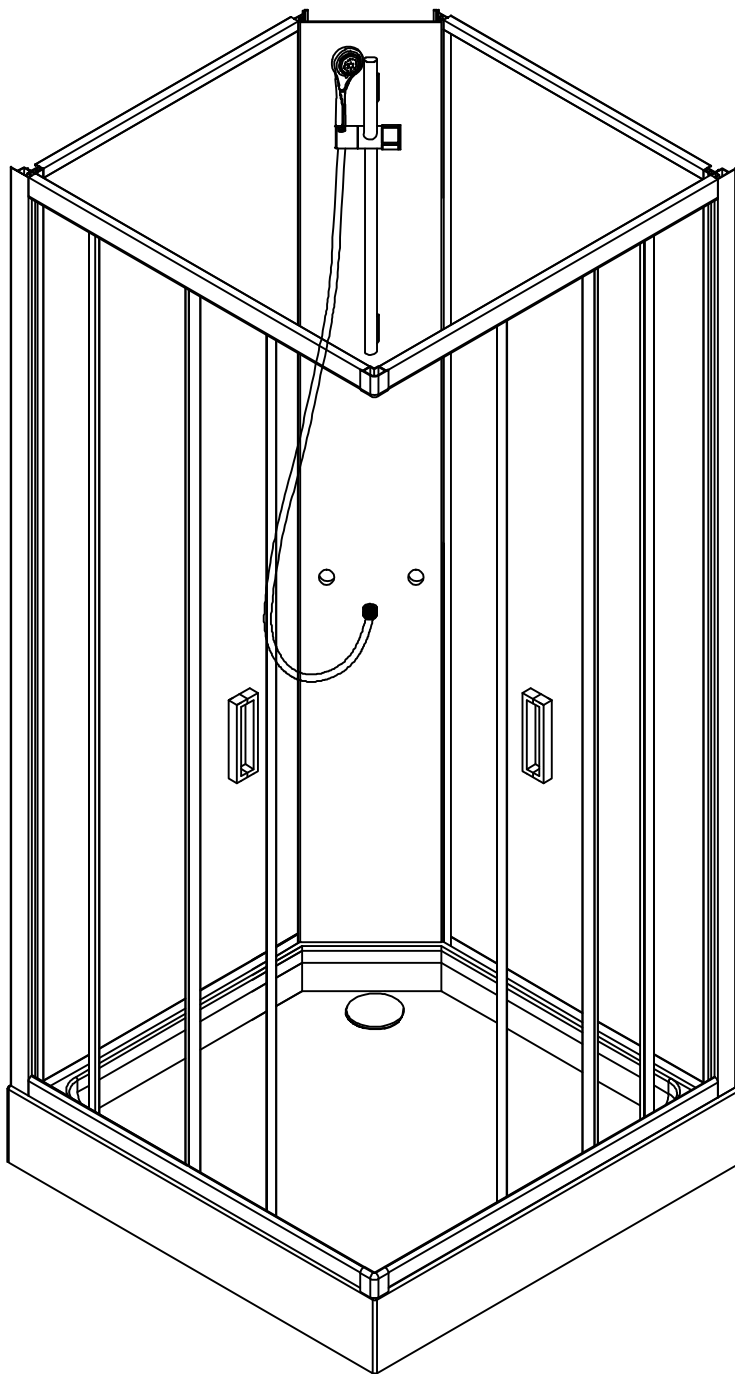

Viktig:

1. Minst to personer må montere dusjkabinettet
2. Hjørnene på glasset er svært skjøre og må være beskyttet under installasjon

FEILSØKING

Problem	Tiltak
Lekkasje	Kontroller vanntettheten mellom bunnen og glassvegger.
	Kontroller vanntettheten mellom bunnen og skinner.
	Kontroller vanntettheten mellom skinner og glassvegger.
Vegger ikke rettet inn mot bunnen	Kontroller med vaterpass at bunnen er horisontal.
	Kontroller med vaterpass at veggene er vertikale.
Dørene støyer og/eller beveger seg ujevnt	Kontroller med vaterpass at dusjkabinettet er vertikalt festet mot vegg.
	Kontroller hjulene på dørene og om de er smurt.

VEDLIKEHOLD

RENGJØRING

- Rengjør regelmessig med en blanding av like deler vann og eddik. La virke i 5 minutter og skyll med vann
- Ikke bruk sterke eller slipende rengjøringsmidler eller løsemidler, det kan skade produktet.
 - Følg produsentens anvisninger ved bruk av rengjøringsmiddel. Ikke bruk stållull/scotchbrite, slipende rengjøringsmidler eller skarpe gjenstander.
- Bruk regelmessig bakteriedrepende rengjøringsmiddel.
- La dørene stå åpne etter at dusjen er brukt, for å redusere faren for at det danner seg mugg.
- Skyll bort såperester og lignende fra veggene etter hver gangs bruk.

VEDLIKEHOLD

- Smør hvis dørene støyer og/eller beveger seg ujevnt.
- Kontroller at alle deler er riktig montert og tettet før du bruker vann.
- Kontroller før bruk at veggene er vertikale og korrekt tilpasset mot hverandre.

Produkt oversikt

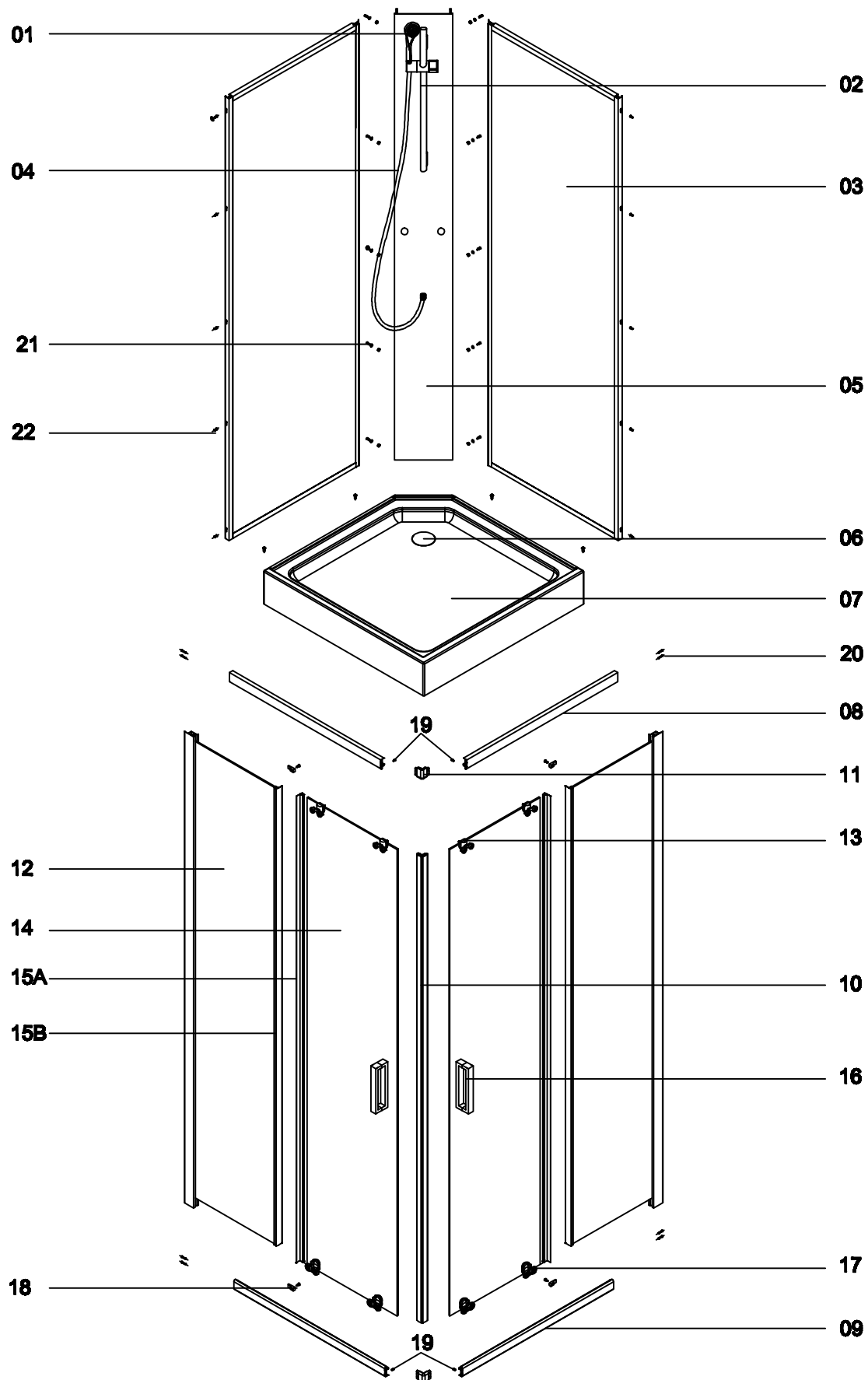

Tilbehør

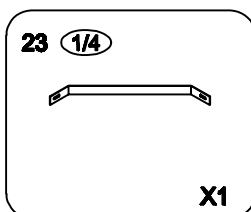
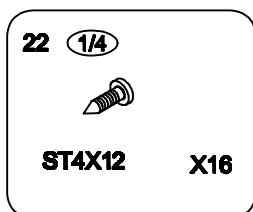
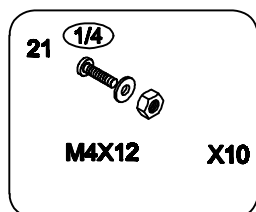
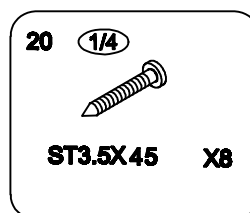
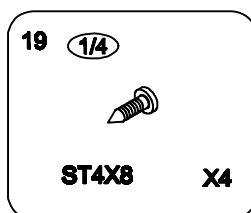
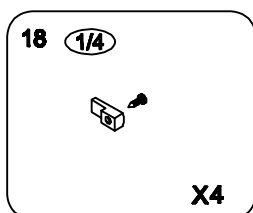
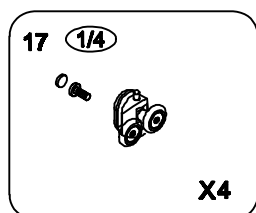
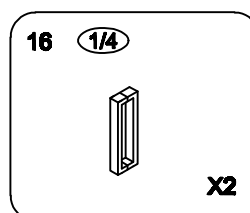
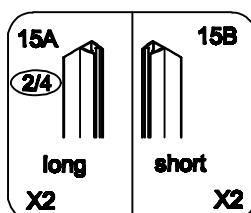
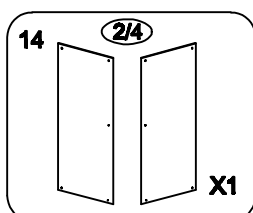
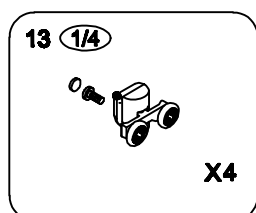
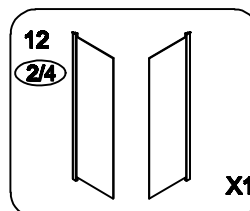
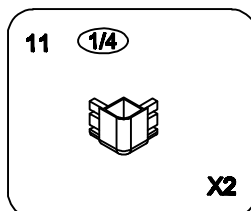
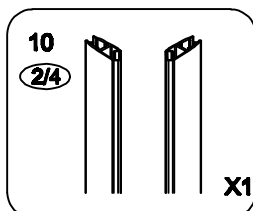
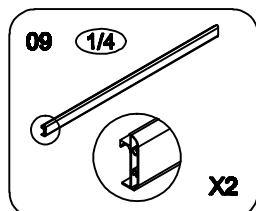
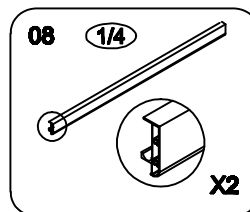
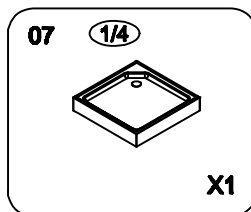
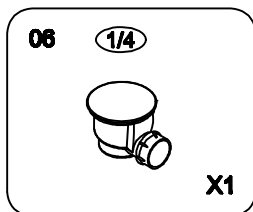
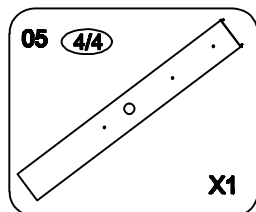
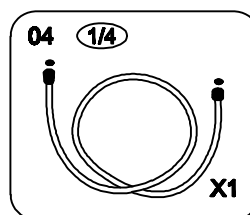
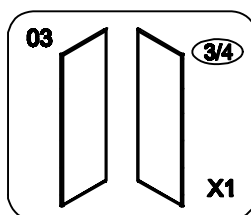
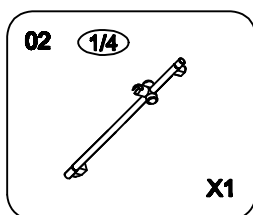
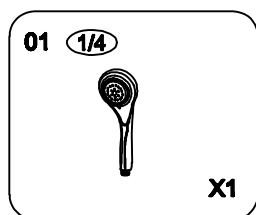

1/4: Dusjkar
 2/4: Fremre glass
 3/4: Glass bakvegg
 4/4: Hjørnepanel

1. Sjekk at alle delene følger med i denne forpakningen
2. Ta godt vare på alle delen under installasjonen av dusjkabinettet

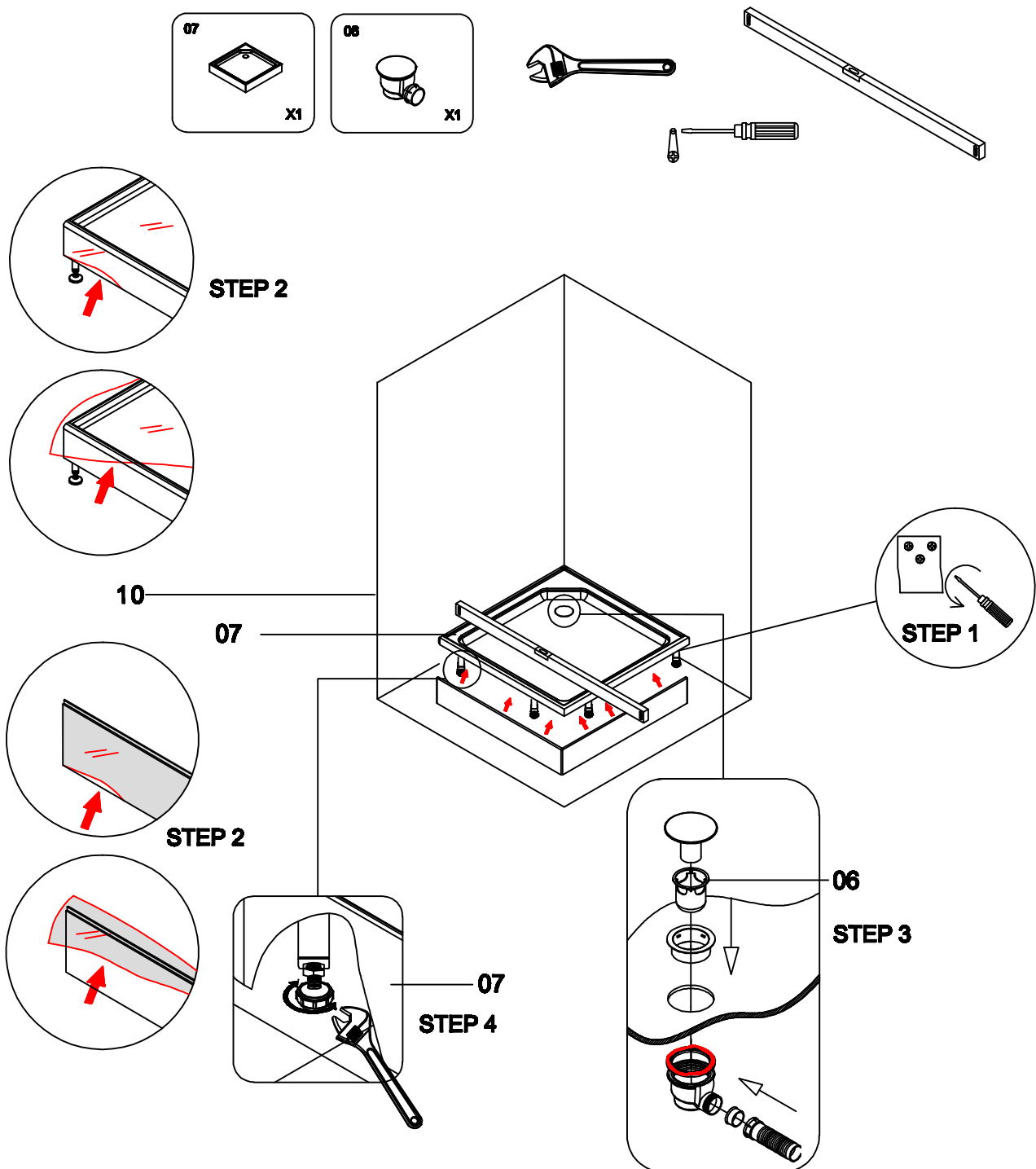

Step 1: For å løsne fronten til dusjkaret, bruk skrutrekker for å løsne skruene på baksiden av dusjkaret.

Step 2: Fjern folien som er dekket over dusjkaret og fronten.

Step 3: Monter sluket (06) i avløpet på dusjkaret.

Step 4: Plasser dusjkaret der det skal stå i rommet. Vatre opp dusjkaret og juster føttene under dusjkaret. Pass på at eksisterende vannavløp passer til dusjkabinettet.

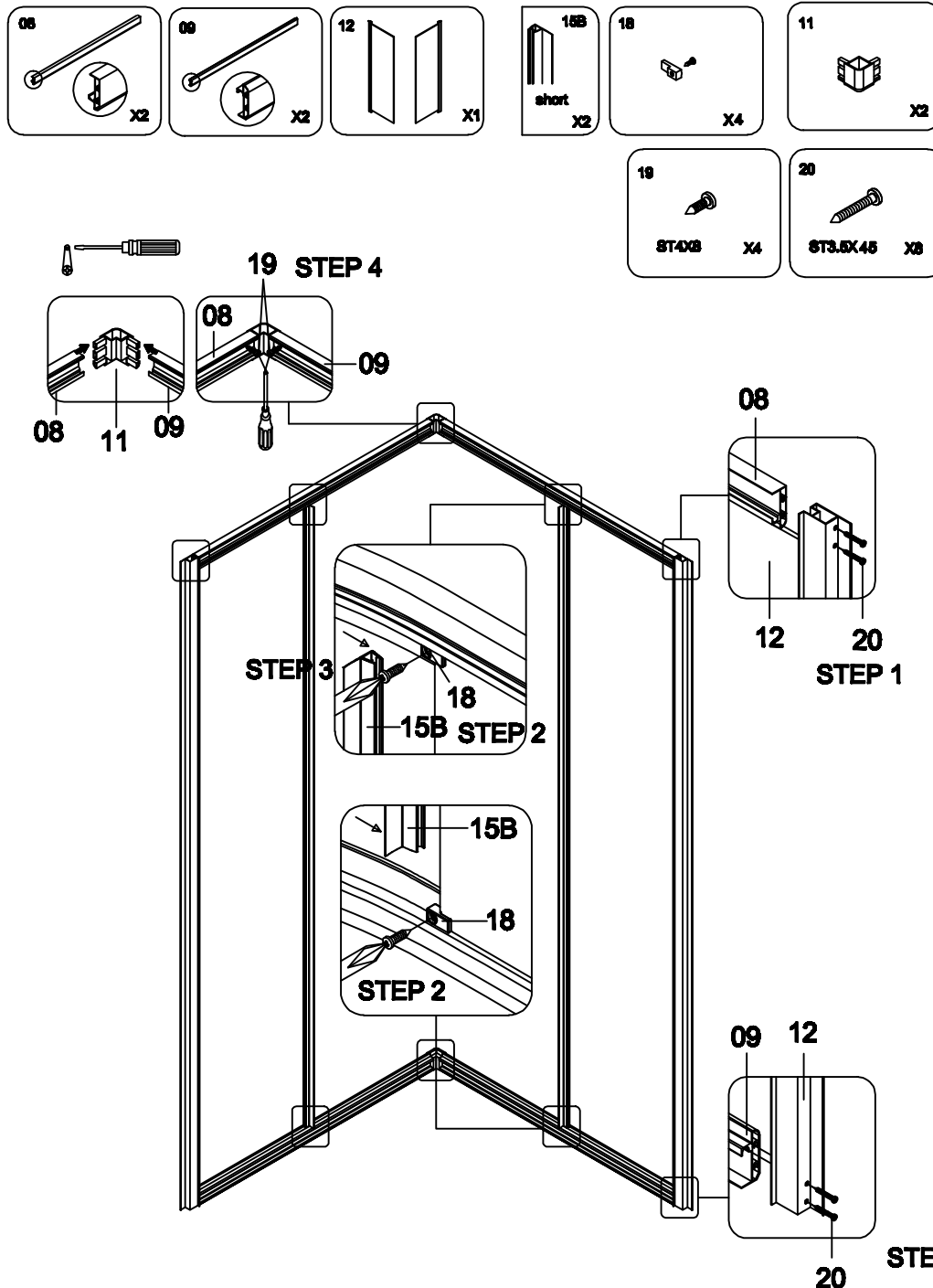

Step 1: Bruk skrue ST3,5x45 (20) og monter glasset (12) mot øver og nedre skinne (08/09).

Step 2: Monter braketten (18) for å stramme til øvre og nedre skinnen mot glasset.

Step 3: Plasser den korte vanntette listen (15B) på glasset som vist på tegningen.

Step 4: Bruk skrue ST4x8 (19) for montering av hjørnene (11) øvre og nedre skinne.

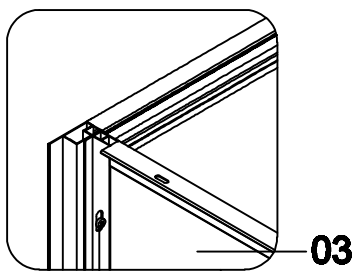
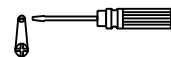
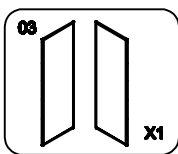
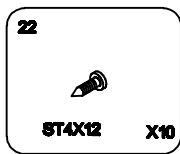

22

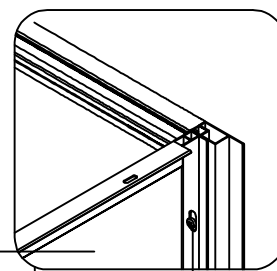

22

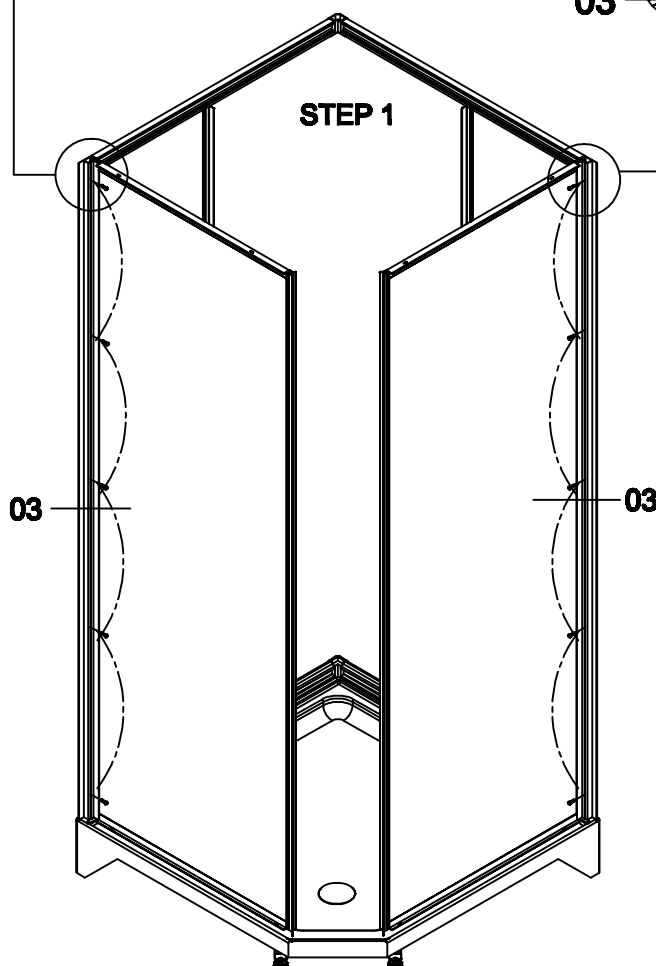

STEP 1

STEP 2

Step 1: Plasser de fremre glassene ned i dusjkaret.
Step 2: Bruk 10 stk skrue ST4x12 (22) for å montere den bakre glassveggene (03) med profilene (12).

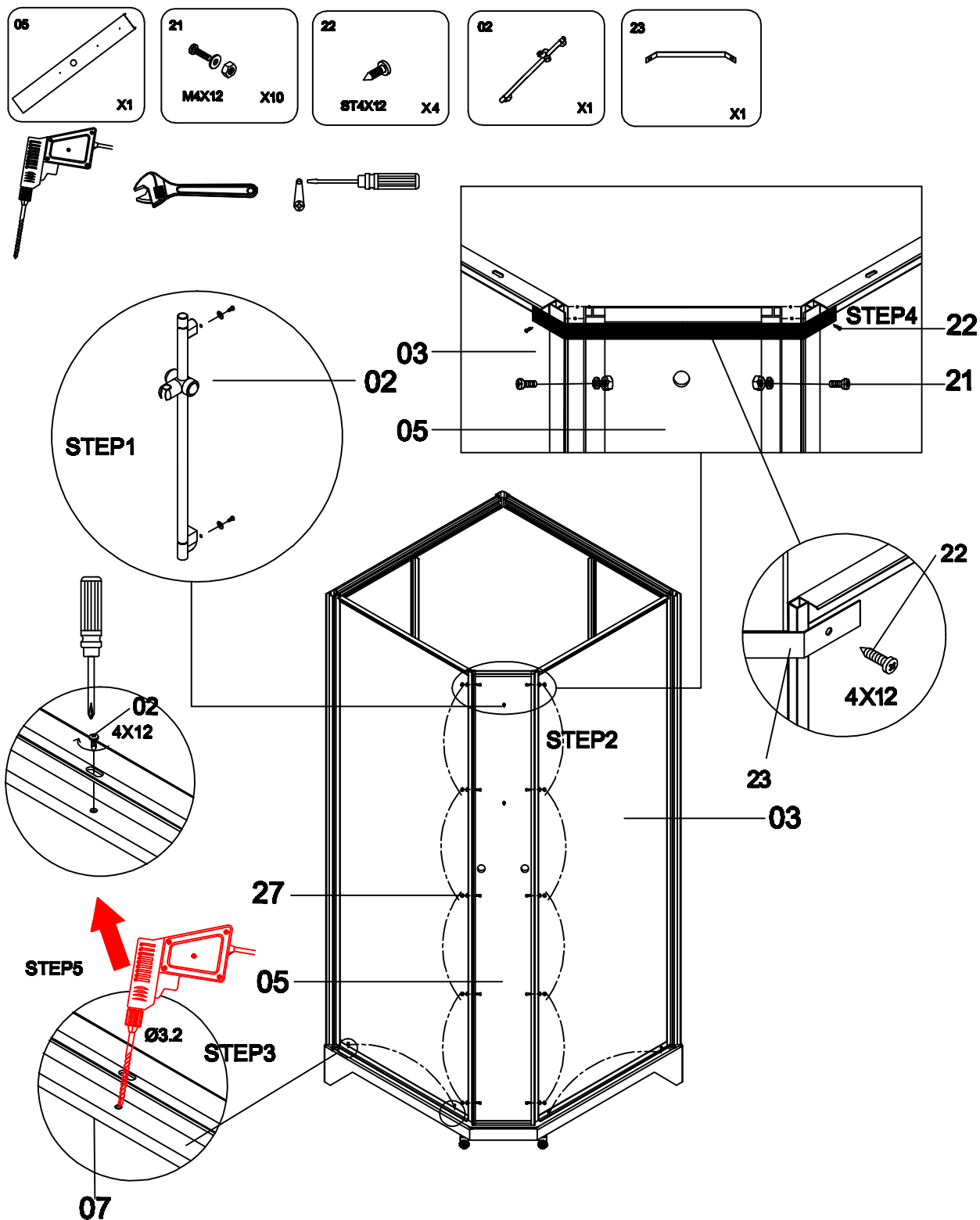

Step 1: Monter dusjhodeholderen (02) på hjørnepanelet, som vist på skissen.

Step 2: Bruk 10 stk skruer M4x16 (21), og monter hjørnepanelet (05) mot glassene på bakvegg (03).

Step 3: Bruk 4 stk skruer ST4x12 (22), og plasser bakveggene ned i dusjkaret.

Step 4: Monter braketten (23) med 2 stk skruer ST4x12 (22) på baksiden av hjørneprofilen med bakveggen (03).

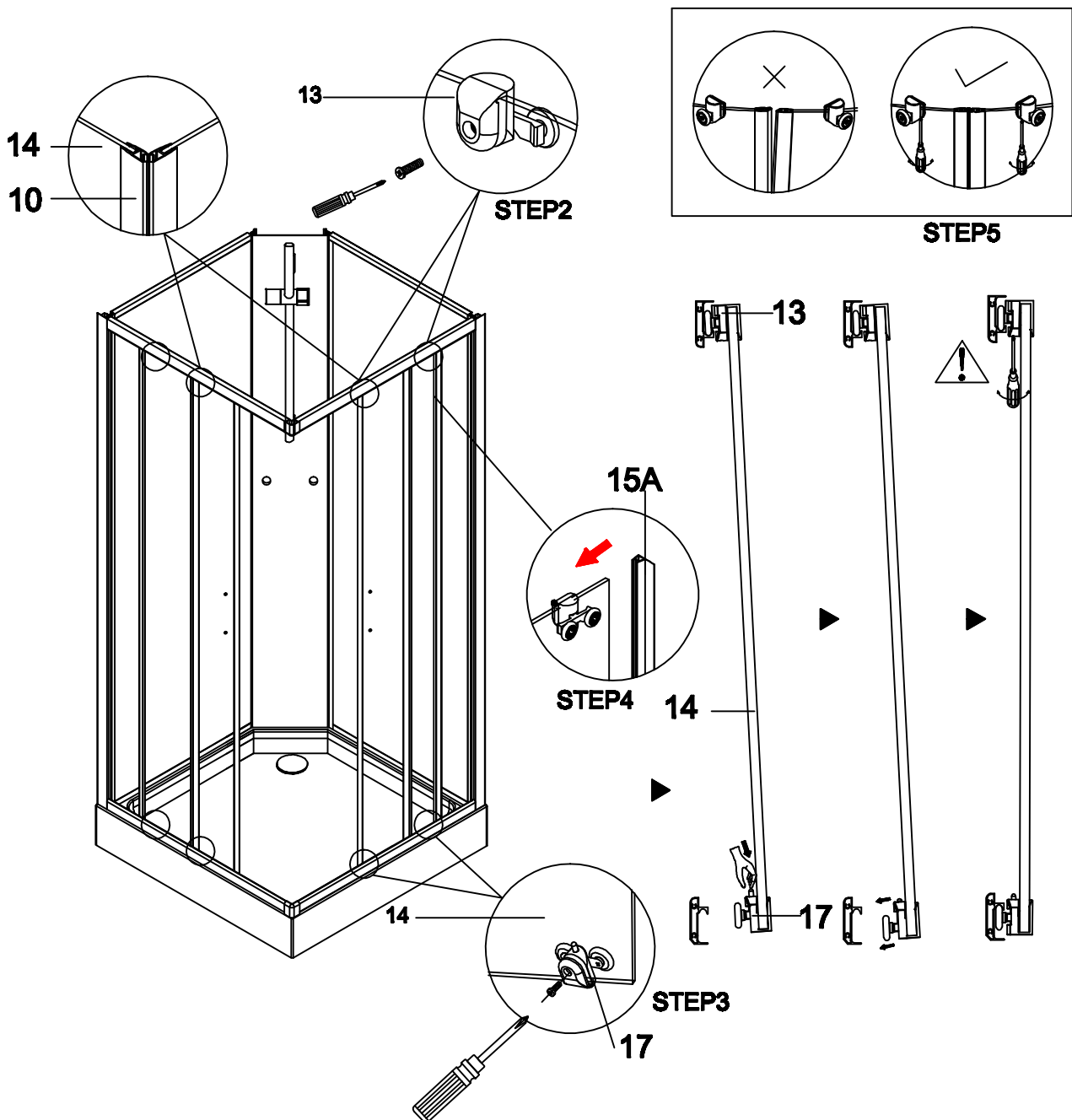
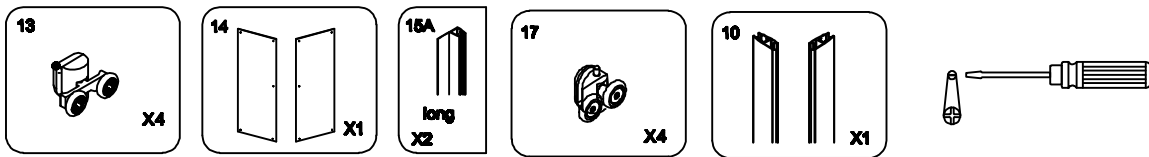

- Step 1:** Forhåndsmonter trinsene (13) og (17) på dørene (14), som på skissen.
- Step 2:** Heng de øvre trinsene (13) med glasset inn på øvre skinne, slik at døren henger.
- Step 3:** Plasser inn de nedre trinsene (17) under den nedre skinnen, med å trykke på knappen på trinsen.
- Step 4:** Plasser den lange vanntette listen (14A) på dørens motsatte side av åpningen. Plasser magnetlisten (10) på dørens motsatte side.
- Step 5:** Hvis du trenger å justere døren for å få den i vater, justeres skruene i øvre trinse (13).
- Noter:** Glasset har en profil, slik at den skal passe ned i dusjkaret.

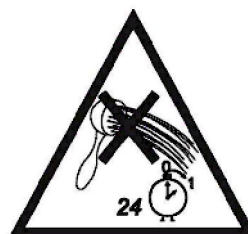
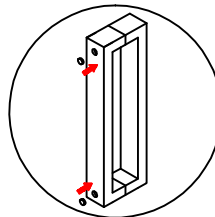
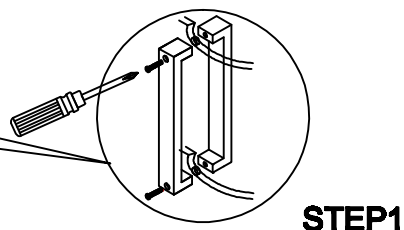
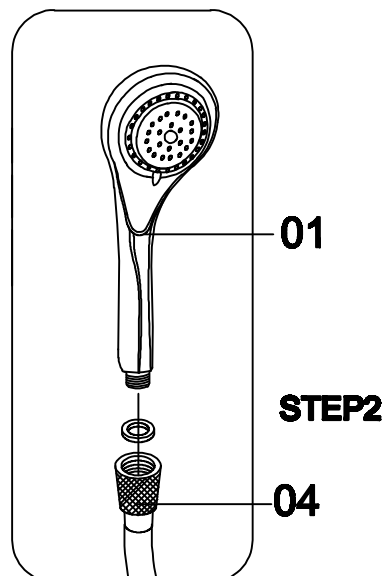
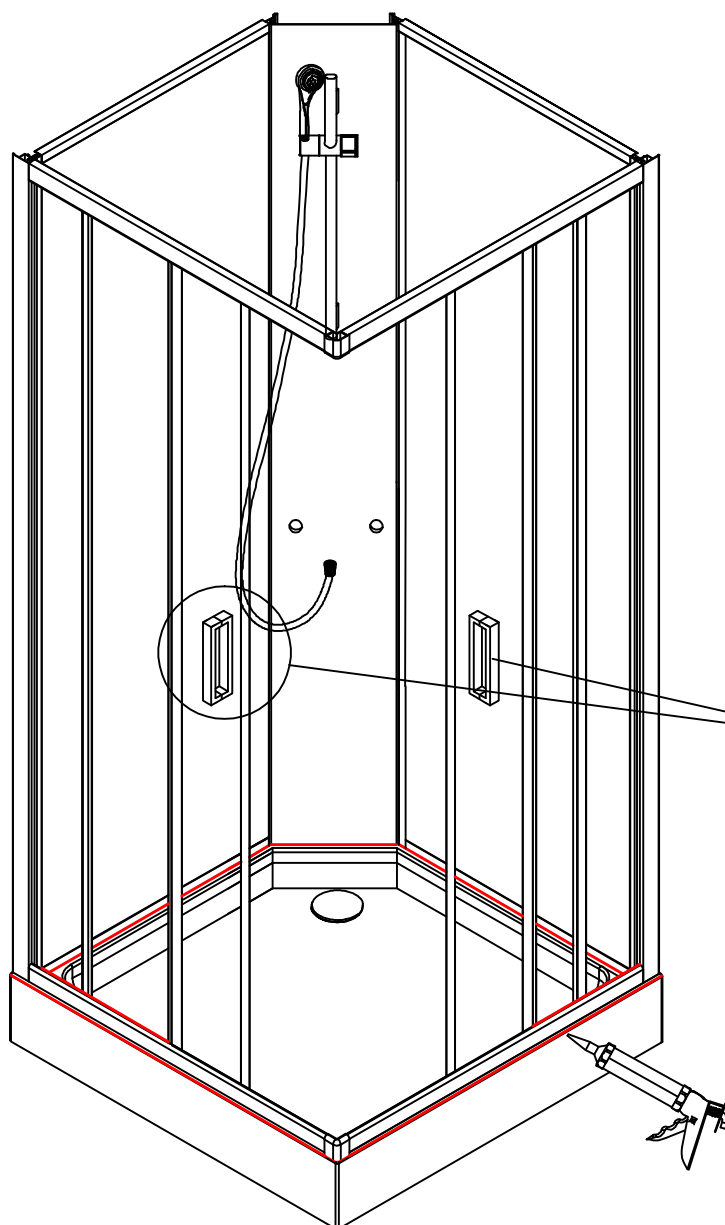
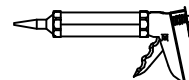
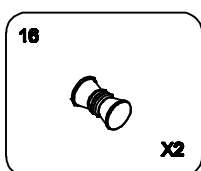
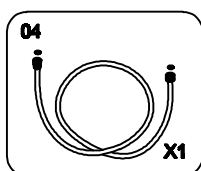
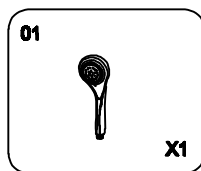

Step 1: Monter på håndtakene (16). Se skissen.

Step 2: Monter dusjslangen (04) på hånddusjen (01).

Step 3: Bruk silikon langs dusjkaret for å få dusjkabinettet tett.

Noter: Vent til silikonene har tørket før bruk av kabinettet. Ha en fornøylig dusjopplevelse!