



# AquaBlock

Vapor System

## Monteringsanvisning



# Aquablock = Trygge baderom

**Aquablock Vapor system for vanntetting av vegger og gulv på våtrom innendørs.**

Aquablock Monteringsanvisning er gjort for at for å gjøre arbeidet enklere og for å sikre at utførelsen blir gjort i henhold til gjeldene bransjeregler, og for å oppnå et godt resultat enten du er privatperson eller profesjonell håndverker.

Produktene er testet og funnet godkjent, det vil si at de tilfredsstill alle nasjonale krav i Sverige og Norge og er utstedt med en egen EAD hos Rise, samt en Teknisk godkjenning utstedt av Sintef Community i Norge.



## Våtromssoner

### Vegg-til-tak-vegger ved badekar- eller dusjområdet og veggflater

I bolig inngår bad, dusjrom og vaskerom i begrepet våtrom. Dusjsone er del av rommet som er avsatt til dusjing. Våtrom skal prosjekteres og utføres slik at det ikke oppstår skade på konstruksjoner og produkter på grunn av bruksvann, vannsøl, lekkasjevann og kondens

#### I VÅTROM SKAL FØLGENDE MINST VÆRE OPPFYLT:

- Rommet skal ha sluk.
- Gulv skal ha tilstrekkelig fall til sluk slik at bruksvann ledes bort.

Aquablock vapor foliemembran skal påføres i hele våtsonen. Det vil si Vegg-til-tak-vegger ved badekar- eller dusjområdet og veggflater minst en meter utenfor disse og hele gulvarealet opp 10 cm på veggen i våtrommet, høyde ved terskel skal være minimum 25mm over topp sluk.

I rom med vegger som vender mot yttervegg eller kalde rom er det krav til dampspærre på hele veggen, Aquablock vapor tilfredsstiller dette kravet. I mindre våtrom betraktes alle flater som våtsoner.



Oversikt over våtsoner:

- Våtsoner dusj/badekar
- Våtsoner vask

#### SINTEF COMMUNITY

SINTEF er et av Europas største uavhengige forskningsinstitutter. En Sintef godkjenning er en trygget for deg.



i

## Kvalitetsdokument

Kvalifiserte virksomheter må utstede Kvalitetsdokumenter i henhold til vedlegg A til BBV. Kontroll av utført arbeid skjer gjennom egenkontroll som dokumenteres i et av de digitale mediene Byggkeramikkrådet leverer.

Kvalitetsdokumentet sendes deretter til kunde/bolig etter ferdigstilling arbeid. En kopi arkiveres slik at den kan presenteres under en kvalitetsgjennomgang. Mer info finner du i BBV 21: 1 punkt 2.5.

## Reparere

Reparasjon av tettlaget kan være mulig avhengig av forholdene i den enkelte sak. Reparasjon av skader på Aquablock Vapor membranfolie før fliser montert er enklest å utføre. Dette gjøres ved å kutte til en stykke Aquablock Vapor membranfolie eller Aquablock Vapor tettebånd som er så stor at den dekker minst 5 cm større område enn selve skaden.

Monteres med Aquablock Vapor membranfolie med samme teknologi som for overlappingskjøter. Bekrefte at overlappingen er minst 5 cm.

Vi skal alltid kontaktes ved delreparasjon.

Kontakt oppgifter ved reparasjon: [Kjetil@btg-gruppen.no](mailto:Kjetil@btg-gruppen.no)

## Valg av vanntetting:

Våtromssoner Norge	AVS*
<b>VÅTZON 1</b>	
Vegg - Platekonstruksjon	Ja
Vegg - Solid konstruksjon	Ja
Gulv - Platekonstruksjon	Ja
Gulv - Solid konstruksjon	Ja
<b>VÅTSONE 2</b>	
Vegg - Platekonstruksjon	Ja
Vegg - Solid konstruksjon	Ja

\* Aquablock Vapor System

# Monteringsanvisning

Brukeranvisning for Aquablock Vapor Foliesystem festet med Aquablock Vapor Membranfolie. Damppassasjemotstand 2 410 000 s/m 100-75%RH i følge EN ISO 12572. Restfukten i betongen får ikke overstige 93% RF.

## Konstruksjoner Trebjelker

Trebjelker skal alltid forsterkes for å justere bøyestivheten for keramisk belegg. En velprøvd måte å gjøre dette på er med armerings- og avrettingsmasse. Se **konstruksjonsbilde 1** side 5. Valg av egnet avrettingsmasse gjøres i samråd med leverandør.

Aquablock Vapor System bør ikke påføres direkte på underlaget til plater. Det kan gjøres unntak for enkelte typer fallskiver etter godkjenning fra Aquablock teknisk støtte.

## Solid konstruksjon

Betongunderlag skal ha en overflatestruktur tilsvarende en platedrevet overflate. Betongoverflate støpt mot glatt form eller glattet overflate bør pusses. Ujevnheter og skader i overflaten utbedres med sementbaserte avrettingsmasser anbefalt av leverandøren. Overflaten må holde en temperatur mellom +10 - +30 grader C.

### Maksimalt fuktighetsinnhold i underlaget:

93 % RF ved bruk av Aquablock Vapor Adhesive 2K.

## Underlag

Underlag for Aquablock Vapor System skal være holdbare, tørre, rene og fri for løse partikler. Hulrom og ujevnheter skal fylles eller slipes før vanntettingsarbeidet påbegynnes. Kittrester, malingsløse, ren kalkpuss og lignende som kan sette heften i fare må fjernes.

Vegg og gulvunderlag i våtrom skal dokumenteres el. vist seg egnet som grunnlag for vanntetting og flislegging. I så fall hvis dette ikke er tilfelle, må de erstattes eller suppleres med egnet materiale.

Temperaturen i arbeidsområdet og overflaten må være mellom +10 - +30 grader Celsius.

## Gulvvarme

Ved installasjon av gulvvarme er grunnregelen at gulvvarmen skal være skrudd av under vanntettings- og flisarbeidet og 28 dager deretter.

## Produkttabell

Produktnavn svenska	Produktnavn norsk	Dim. / Kvantitet	Artikkelnummer
Aquablock Primer	Aquablock Primer	1 liter	202040424
Aquablock Våtrumsfolie	Aquablock Vapor membranfolie	1 x 10 m	206070857
		1 x 30 m	206070844
Aquablock Tätremsa	Aquablock Vapor tettebånd	10 cm x 25 m	206070845
Aquablock Innerhörn	Aquablock Vapor Innv. Hjørne	-	206070846
Aquablock Ytterhörn	Aquablock Vapor Utv. Hjørne	-	206070847
Aquablock Brunnsmanschett	Aquablock Butyl Slukmansjett	40 x 40 cm	206070849
Aquablock Rörmanschett	Aquablock Rørmansjett	10 - 24 mm	206070841
		30 - 60 mm	206070842
		70 - 110 mm	206070843
Aquablock Vapor Adhesive 2K	Aquablock Vapor Adhesive 2K	6,65 kg	206070852
Aquablock Försegling Lim	Aquablock Vapor SMX Foilseal	290 ml	202050533
Addalight Storformatlim	Addalight Storformatlim 15kg	15 kg	201010125
Fix/fästmassa Basic	Fix/fästmassa Basic	15 kg	01303



## Konstruksjonsbilde 1

- 1 - Gulvbjelker med cc avstand 300-600 mm
- 2 - Gulvsponplater limt og skrudd
- 3 - Punksveiset stålnett,
- 4 - Avrettingsmasse minst 12 mm
- 5 - Membran
- 6 - Lim
- 7 - Keramisk flis

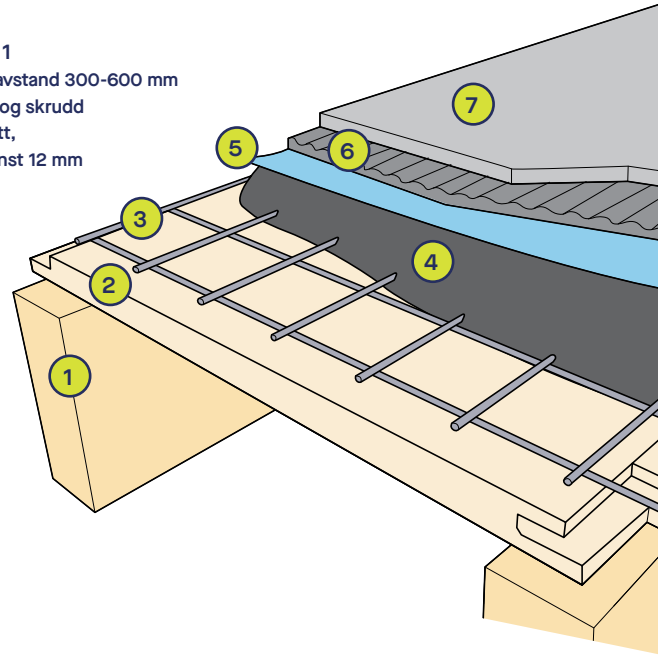

## Forbehandling

Sterkt sugende underlag bør grunnes med Aquablock Primer. Vanligvis trenger ikke sugende overflater grunnes, men vi anbefaler dette da det gir lavere forbruk og lengre brukstid på Aquablock Vapor Membranfolie og Aquablock Vapor Adhesive 2K. Ikke-absorberende materiale grunnes ikke.

## Før du begynner:

1. Overflaten skal være ren, tørr og støvfri.
2. Arbeidstemperatur i rommet skal være 10-30 C°.
3. Underlaget skal være egnet for tetting og flislegging. Forbehandle med primer om nødvendig i henhold til primerguide på siden av flasken.
4. Kontroller at nødvendige fall mot gulvsluk er utført korrekt.

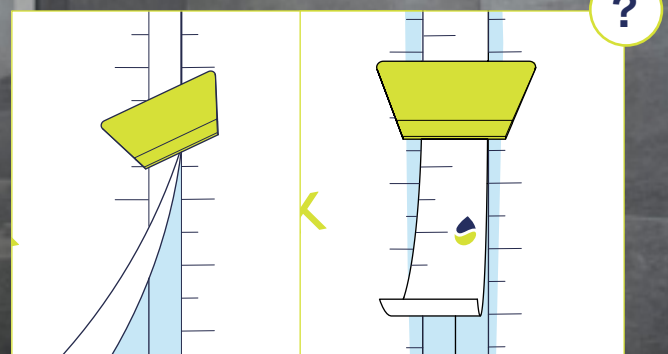

## Overlapp eller kant-til-kant?

Det er mulig å skjøte membranfolien på 2 måter. Enten med overlapping minst 5 cm, eller kant mot kant med Aquablock Vapor tettebånd over fugen.

Den generelle regelen for alle skjøter mellom Aquablock membranfolie, Aquablock Vapor tettebånd, Aquablock indre og ytre hjørne samt Aquablock Rørmansjetter er at det alltid bør være minst 5 cm overlapping. Aquablock Vapor tettebånd har en markering 5 cm fra kantene for å vise hvor den minste overlappingen er.

## Montering / Vegger

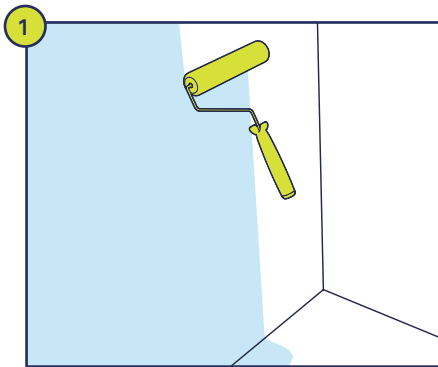

### Påfør Aquablock Folielim

Påfør Aquablock Vapor Adhesive 2K med rulle eller pensel på overflaten ca. 0,6-0,8 kg pr. m<sup>2</sup>. Ikke påfør mer enn at du kan montere i løpet av cirka 15 minutter. Tørketidene kan variere på grunn av ytre forhold.

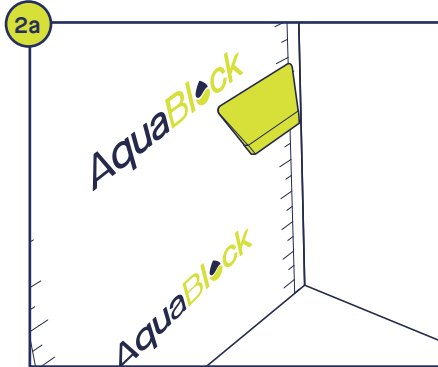

### Montering: kant mot kant

Monter første hele lengde Aquablock membranfolie i lodd mot hjørne, bruk et egnet verktøy/sparkel med runde hjørner for å glatte ut folien og presse ut eventuelle luftblærer eller bretter, overflødig lim glattes ut.

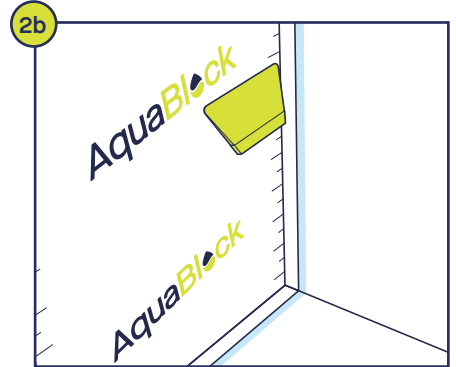

### Montering: med overlapping

Om du ønsker å og skjøte folien med overlapping, trekkes/brettes folien med minimum 5 cm ut fra hjørne på vegg og gulv: klipp eller skjær bort overflødig folie fra hjørne.

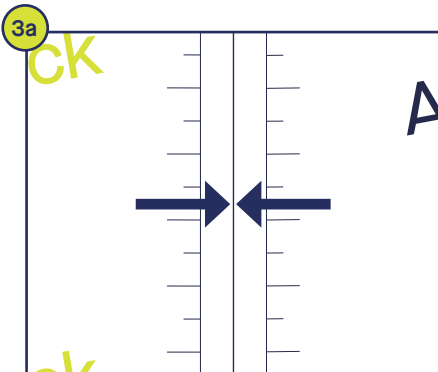

### Videre montering på vegg kant mot kant

Monter neste lengde på samme måte kant mot kant.

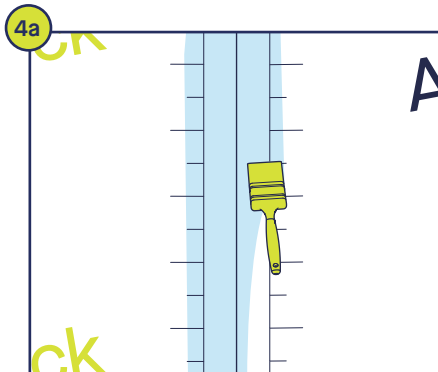

### Montering av tettebånd i skjøt der folien er montert kant mot kant

Påfør Aquablock Vapor Adhesive 2K med rulle eller pensel ca. 6 cm fra skjøten ut mot hver sidebørste over skjøten.

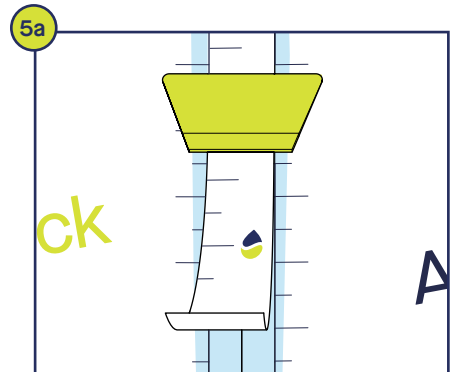

### Montering av tettebånd i skjøt der folien er montert kant mot kant

Monter Aquablock Vapor tettebånd i det våte folielimet og glatt ut tettebåndet med egnet verktøy uten skarpe kanter, eventuelle luftblærer eller bretter, overflødig lim glattes ut.

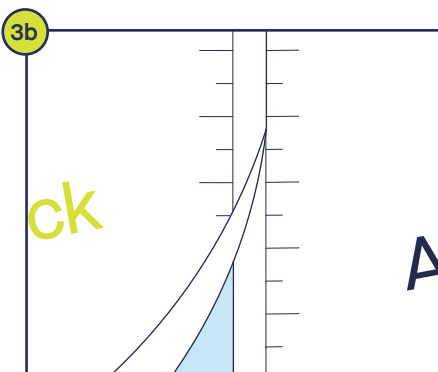

### Videre montering på vegg med overlapping

Monter neste lengde på samme måte med 5 cm overlapping. Bruk linjemarkeringene på folien til å få foliene i linje.

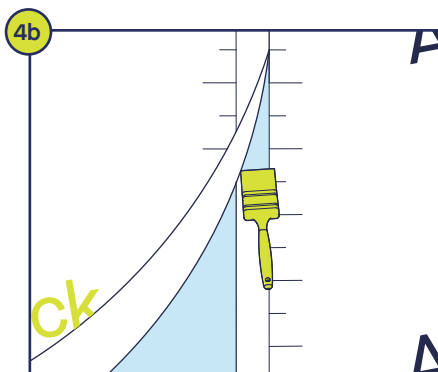

### Skjøter på vegg med overlapping

Påfør Aquablock Vapor Adhesive 2K med rulle eller pensel under overlappingen.

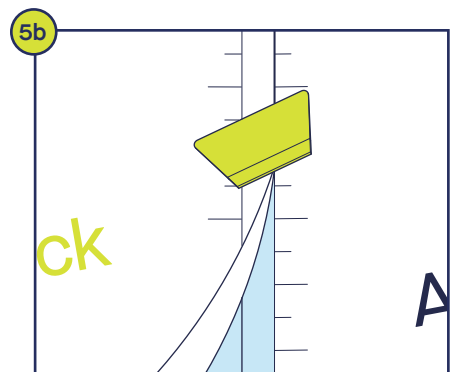

### Skjøter på vegg med overlapping

Skjøten limes sammen og glattes ut med egnet verktøy, eventuelle luftblærer eller bretter, overflødig lim glattes ut.

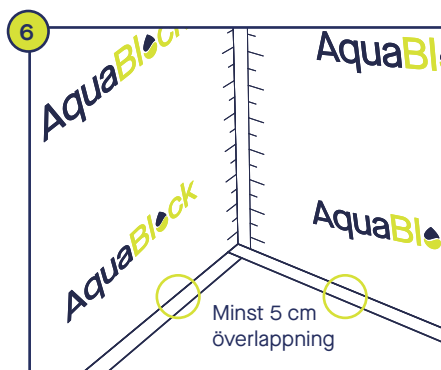

**Vegg/gulvvinkel med overlapp**

Det kreves minimum 5 cm overlapp mellom vegg og gulv.

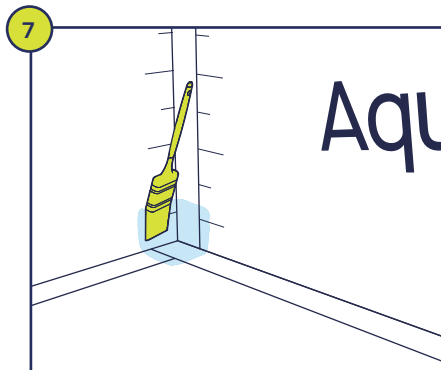

**Hjørne - Overlappning Vegg/gulv vinkel**

Påfør Aquablock Vapor Adhesive 2K med f.eks pensel der Aquablock Vapor Innvendig Hjørne og ytre hjørner skal dekke.

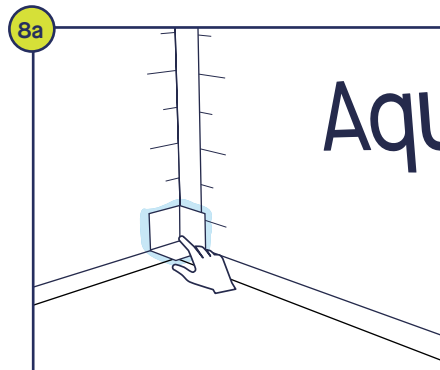

**Vegg/gulvvinkel med overlapp**

Aquablock Vapor Innvendig og utvendig hjørne monteres i alle gulv vinkler, påfør Aquablock Vapor Adhesive 2K og monter hjørnet i det våte folielimet og glatt ut hjørnedelen med egnet verktøy uten skarpe kanter, eventuelle luftblærer eller bretter, overflødig lim glattes ut.

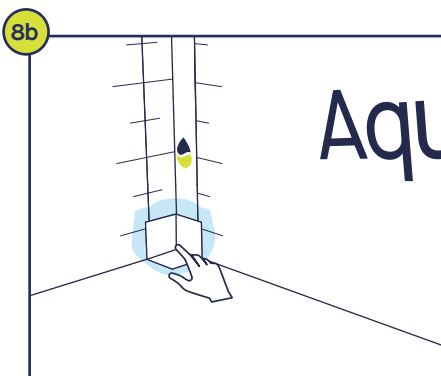

**Vegg/gulvvinkel med kant mot kant**

Aquablock Vapor Innvendig og utvendig hjørne monteres i alle gulv vinkler, påfør Aquablock Vapor Adhesive 2K og monter hjørnet i det våte folielimet og glatt ut hjørnedelen med egnet verktøy uten skarpe kanter, eventuelle luftblærer eller bretter, overflødig lim glattes ut.

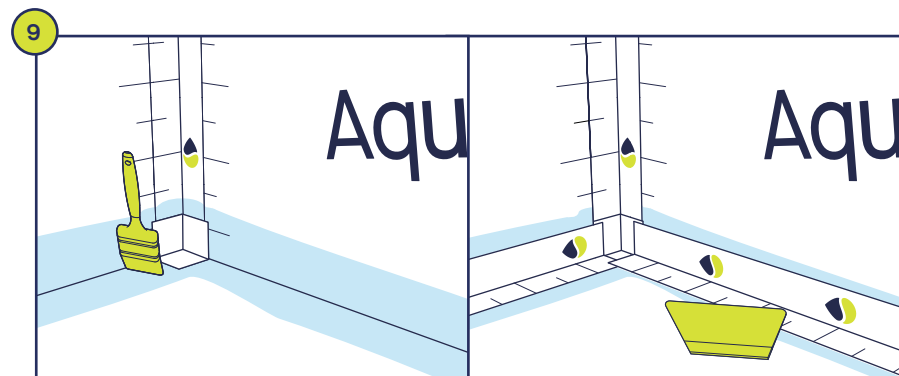

**Vegg/ Gulv kant mot kant Tettebånd**

Påfør Aquablock Vapor Adhesive 2K med rulle eller pensel ca. 6 cm fra skjøten ut mot hver side

Monter Aquablock Vapor tettebånd i det våte folielimet og glatt ut tettebåndet med egnet verktøy uten skarpe kanter, eventuelle luftblærer eller bretter, overflødig lim glattes ut.



**Avslutning mellom vegg og dørkarm**

Dørkarm/skillevegg skal være i linje med underlag for tettebånd. Terskel eller blindterskel og rammen må monteres før Aquablock Vapor tettebånd påføres.

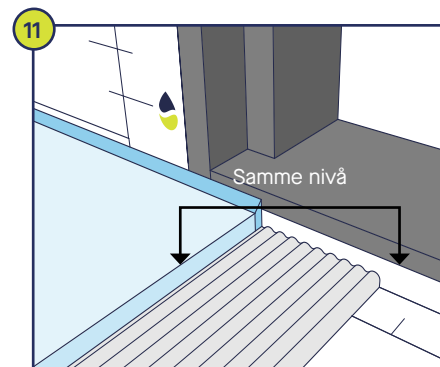

**Forsegling mot terskel eller blindterskel**

Forsegling mot terskel eller blindterskel skal gjøres ved å brette opp tettesjiktet og tilhørende tetting mot terskelen minst til nivå med ferdig gulv. Den øvre kanten av folien ved døråpningen må være minst 25 mm over membransjiktets nivå ved sluk.

## Montering / Gulv

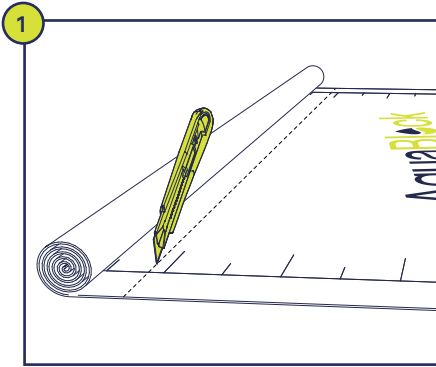

### Forbered arbeidet

Kutt Aquablock Vapor membranfolie og remser i riktige lengder så arbeidet kan utføres effektivt.

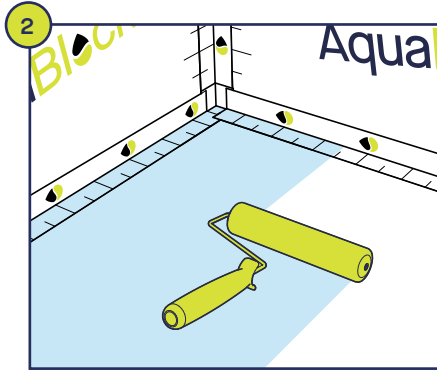

### Påfør folie lim

Påfør Aquablock Vapor Adhesive 2K med rulle eller pensel på overflaten ca. 0,6-0,8 kg pr. m<sup>2</sup>. Ikke påfør mer enn at du kan montere i løpet av cirka 15 minutter. Tørketidene kan variere på grunn av ytre forhold.

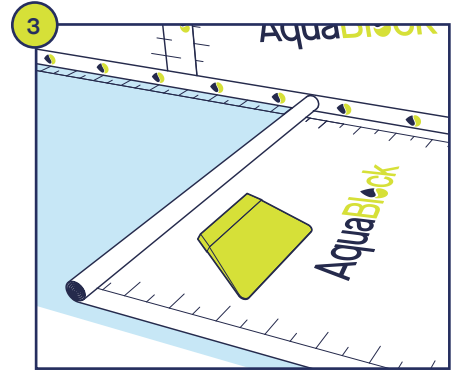

### Montere folie på gulv

Monter første hele lengde Aquablock Vapor membranfolie mot hjørne, bruk et egnet verktøy/sparkel med runde hjørner for å glatte ut folien og presse ut eventuelle luftblærer eller bretter, overflødig lim glattes ut.

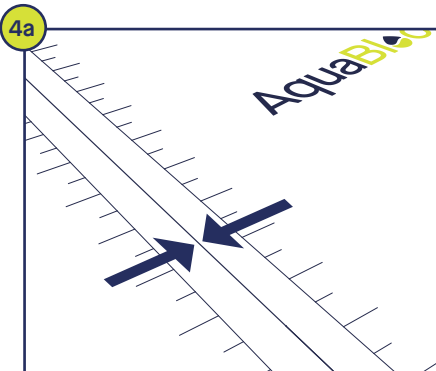

### Videre montering på gulv kant mot kant

Monter neste lengde på samme måte kant mot kant.

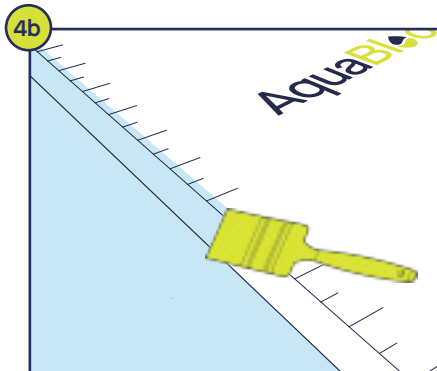

### Videre montering på gulv med overlapping

Påfør Aquablock Vapor Adhesive 2K med rull eller pensel ca. 6 cm fra kanten.

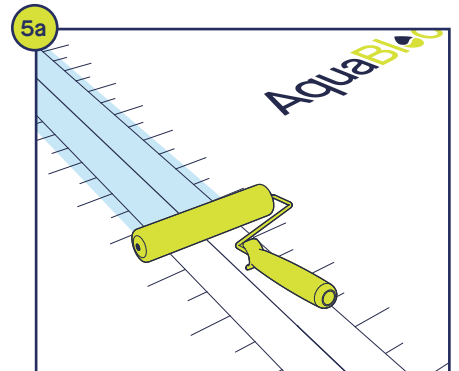

### Videre montering på gulv kant mot kant

Påfør Aquablock Vapor Adhesive 2K med rulle eller pensel ca. 6 cm fra skjøten ut mot hver side.

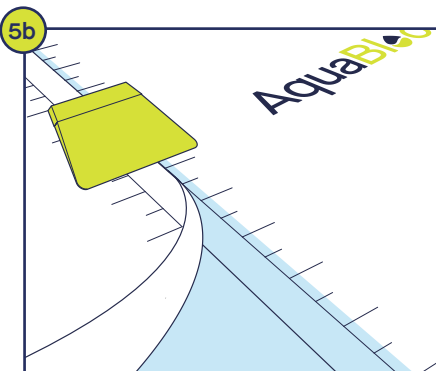

### Videre montering på gulv med overlapping

Monter neste lengde på samme måte med 5 cm overlapping. Bruk linjemarkeringene på folien til å få foliene i linje.

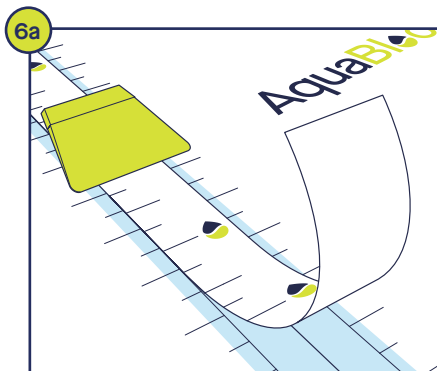

### Videre montering på gulv kant mot kant

Monter Aquablock Vapor tettebånd i det våte folielimet og glatt ut tettebåndet med egnet verktøy uten skarpe kanter, eventuelle luftblærer eller bretter, overflødig lim glattes ut med egnet verktøy uten skarpe kanter, eventuelle luftblærer eller bretter, overflødig lim glattes ut.



## Montering / Purus gulvsluk med fjærbelastet klemring

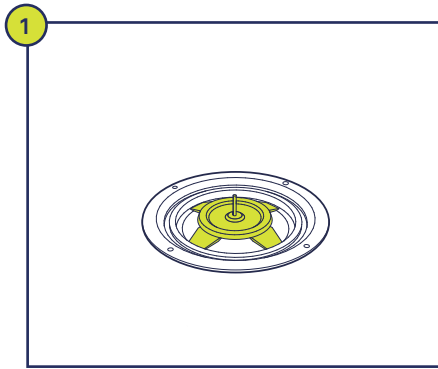

### 1 Sett kuttemal på plass

Skru på gulvdekslet og fjern klemringen. Kuttemalen plasseres i sluket.

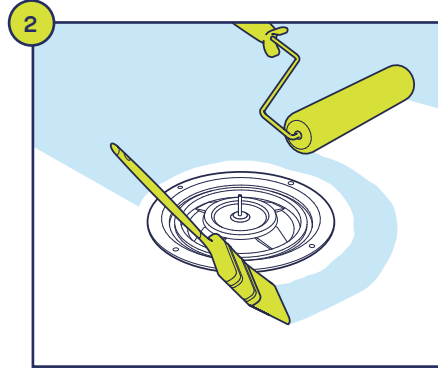

### 2 Påfør Folielim

Påfør Aquablock Vapor Adhesive 2K på gulvet frem til 10mm fra plastkanten til sluket.

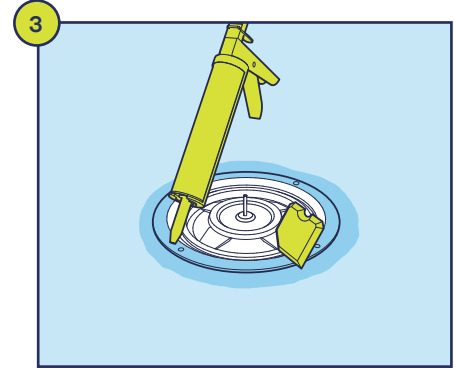

### 3 Applicera folielim på avloppet

Påfør Aquablock Vapor SMX Foilseal på flensen. Jevn det hele ut med en liten sparkel.

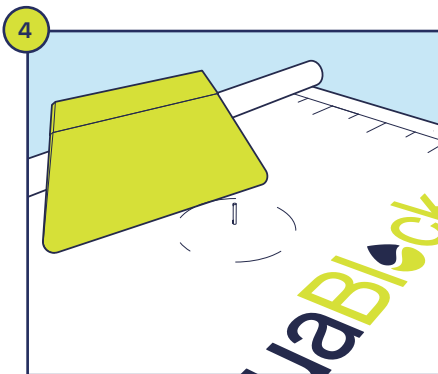

### 4 Montere folie på gulvet

Monter hele lengde med Aquablock Vapor membranfolie over sluket, bruk et egnet verktøy/sparkel. Press slik at tappene på kuttemalen skjærer gjennom.

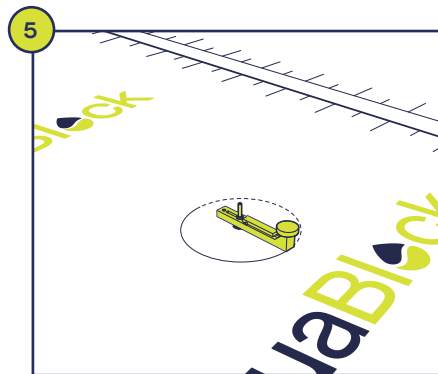

### 5 Skjær et hull gjennom med Purus-kniven

Kniven festes på pinnen som stikker opp gjennom membranen. Knivakselen dreies og hullet skjæres ut.

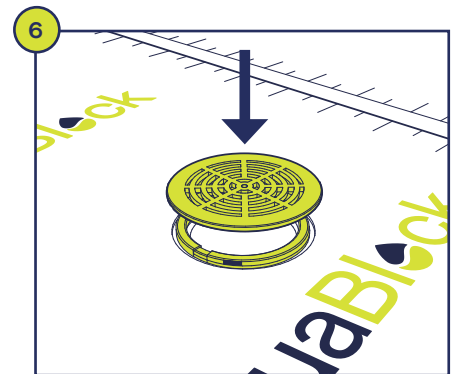

### 6 Fest klemringen i sporet

Fjern kuttemal og den løse biten av membranen. Klemringen plasseres i sporet med den brede siden opp. Legg risten ovenpå og trykk ned til klemringen er nederste posisjon.

## Montering / Blücher gulvsluk med limbar metallflens

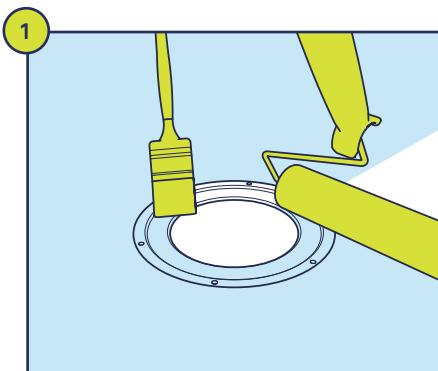

### 1 Påfør folielim

Påfør Aquablock Vapor Adhesive 2K på Aluminiumskant/ limflensen på gulvsluket helt frem til den vertikale kanten.

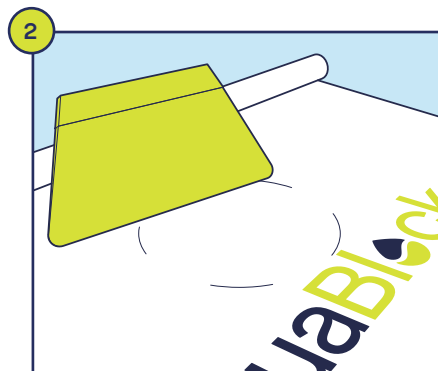

### 2 Montere folie

Monter hele lengde Aquablock Vapor membranfolie over sluket, bruk et egnet verktøy/sparkel.

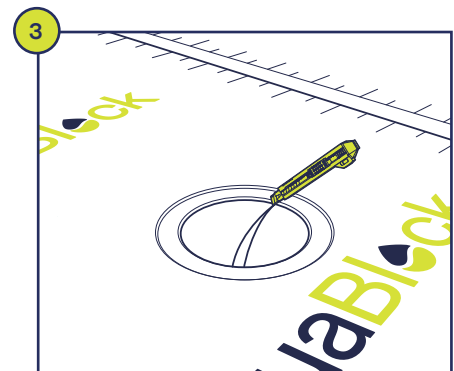

### 3 Skjær hull til sluket

Skjær bort folien langs den vertikale kanten, og klem folien godt inn i limet. Fjern overflødig lim med papir eller en med en hanske.

## Montering / Gulvsluk med skrubar klemring

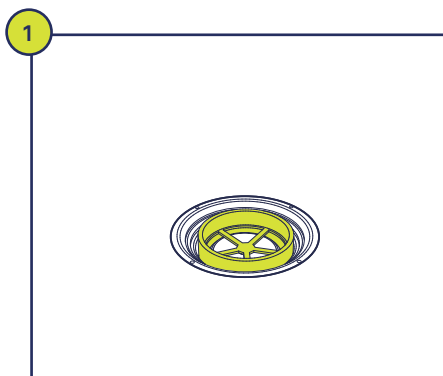

### 1 Sett fast skjæremal

Plasser skjæremalen i sluket med malens tagger i skruehullene for klemringen.

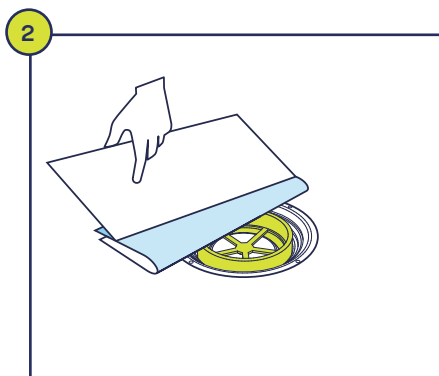

### 2 Plasser slukmansjett

Fjern halve releasepapiret på baksida av Aquablock Butyl Slukmansjett, kleb mansjetten til underlaget sentrert over sluket. Fjern deretter den andre halvdel av release papiret og stryk godt over så mansjetten fester seg.

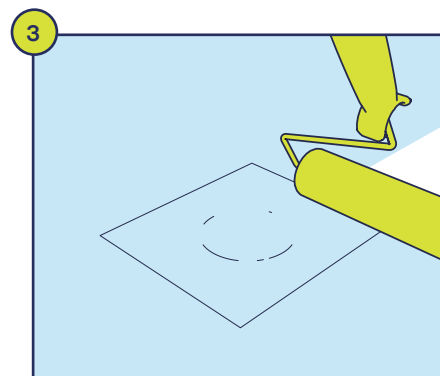

### 3 Påfør folie lim

Påfør Aquablock Vapor Adhesive 2K på område rundt og over butylmansjetten.

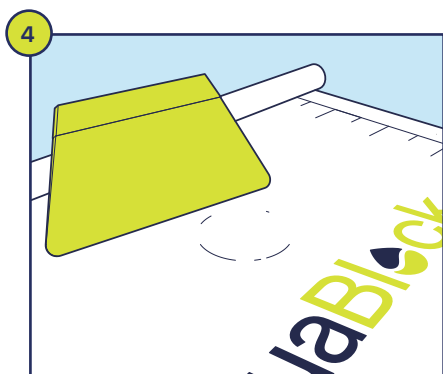

### 4 Montere folie

Monter hele lengde Aquablock Vapor membranfolie over sluket, bruk et egnet verktøy/sparkel.

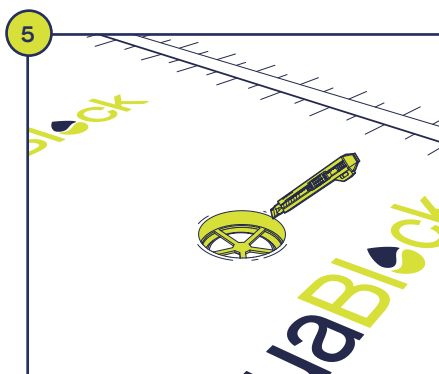

### 5 Kutt hullet på innsiden av malen

Bruk en vanlig teppekniv og hold den så vinkelrett mot malen som mulig. Skjær på innsiden av malen et jevnt, rundt hull.

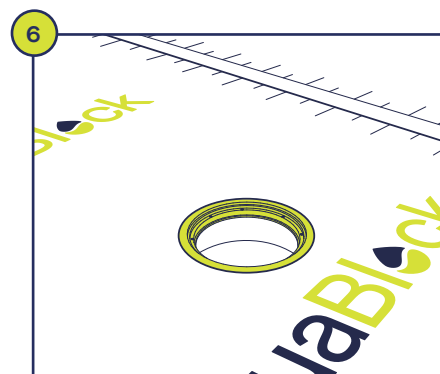

### 6 Skru fast klemringen

Dra ut skjæremalen av hullet og monter klemringen etter monteringsanvisningen for sluket (ikke bruk elektrisk drill).

## Montering / Røruttak vegger

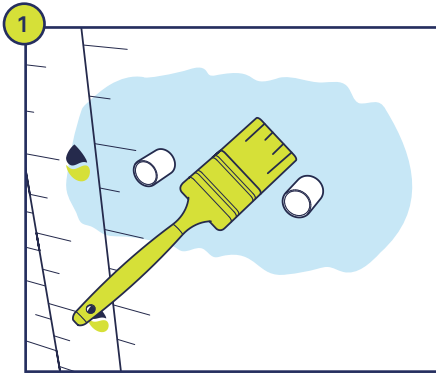

### Påfør lim

Påfør Aquablock Vapor Adhesive 2K på veggen der Aquablock Rørmansjett skal festes samt ca. 2-3 cm utenfor. Påfør kun på veggflaten ikke ut på selve røret.

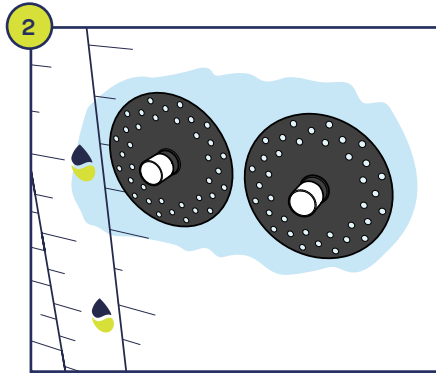

### Monter rørmansjett og lim over

Forsikre deg om at røret ikke har noen skarpe kanter som kan skade mansjettten, eventuelt puss over med sandpapir. Tre Aquablock Rørmansjett over rørgjennom-føringen og klem den fast i det våte folielimet.

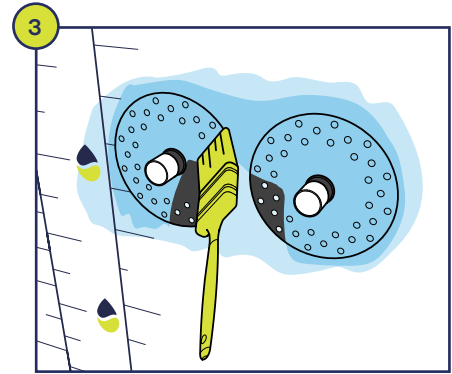

### Påfør lim på rørmansjett

Smør Aquablock Vapor Adhesive 2K over mansjettten på veggen etter den er montert, kun på vegg ikkje ut på rørdelen. Flislegging eller lignende kan påbegynnes 8 timer etter at limet er påført.

## Montering / Røruttak gulv

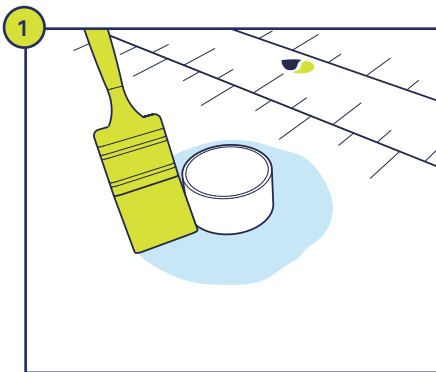

### Påfør lim

Påfør Aquablock Vapor Adhesive 2K på gulvet der Aquablock Rørmansjett skal festes samt ca. 2-3 cm utenfor. Påfør kun på veggflaten ikke ut på selve røret.

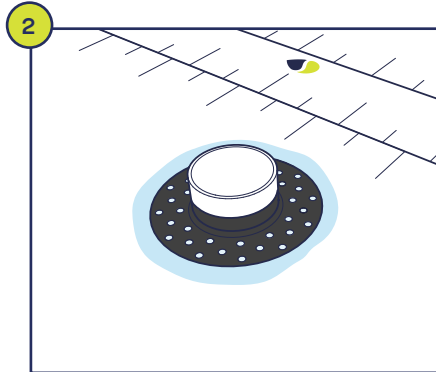

### Monter rørmansjett og lim over

Forsikre deg om at røret ikke har noen skarpe kanter som kan skade mansjettten, eventuelt puss over med sandpapir. Tre Aquablock Rørmansjett over rørgjennomføringen og klem den fast i det våte folielimet.

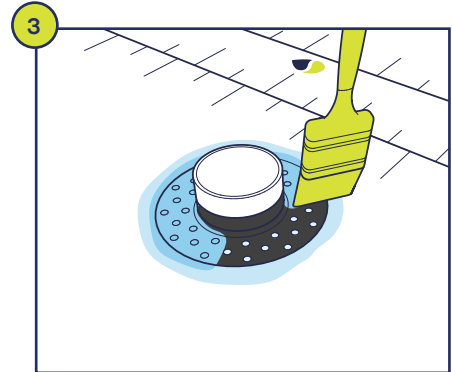

### Påfør lim på rørmansjett

Smør Aquablock Vapor Adhesive 2K over mansjettten på gulvet etter den er montert, kun på gulv ikkje ut på rørdelen. Flislegging eller lignende kan påbegynnes 8 timer etter at limet er påført.

## Etterfølgende installasjoner

Ved ettermontering der det skal bores hull gjennom tettlaget skal tetting skje i nivå med tettlaget. Skruefester med plugg skal tettes med Aquablock Vapor SMX Foilseal. Skruefester skal kun utføres i solid konstruksjon, som betong, murverk, trestendere eller annen spesiell konstruksjonsdetalje beskrevet av prosjekterende.

Det vanligste er at hullet fylles med tetningsmasse før pluggen/skruen, slik at massen tetter mot tetningssjiktet bak keramikken i henhold til figur 1 og 2.

### ANDRE SPESIELLE KONSTRUKSJONSDETALJER:

- Det er utviklet limsystemer for å kunne erstatte alle skruefester i våtrom.
- Forutsatt at monteringsanvisningen følges nøye, kan tyngre gjenstander monteres uten lekkasje problemer.

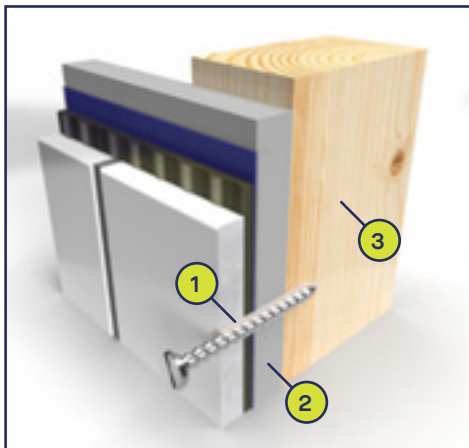

FIGUR 1. Feste i trebjelke

Skruen må bunne i trebjelken

1. Aquablock Vapor SMX Foilseal og evt. plugg
2. Platemateriale
3. Trebjelke

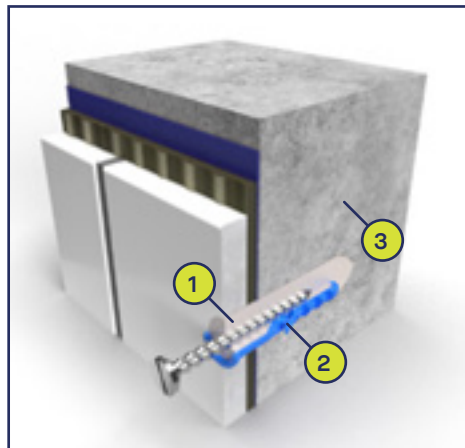

FIGUR 2. Innfesting i betongvegg

Skruen skal festes inn i betongen

1. Tettemasse
2. Plugg og Aquapro Basic foilseal tubelim
3. Betongvegg

# AquaBlock

## Vapor System

Membranfoliesystemet fra Aquablock er systemtestet og underlagt streng kvalitetssikring og produksjonskontroll på våre fabrikker for bruk i hele Europa og Norden.

