

DeLonghi

קולטי אדים

דגמים

CH 610 X

CH 611 W

CH 613

- הוראות התקנה, תחזוקה והפעלה -

ניופאן

שמות גדולים. אחריות גדולה.

התחלה

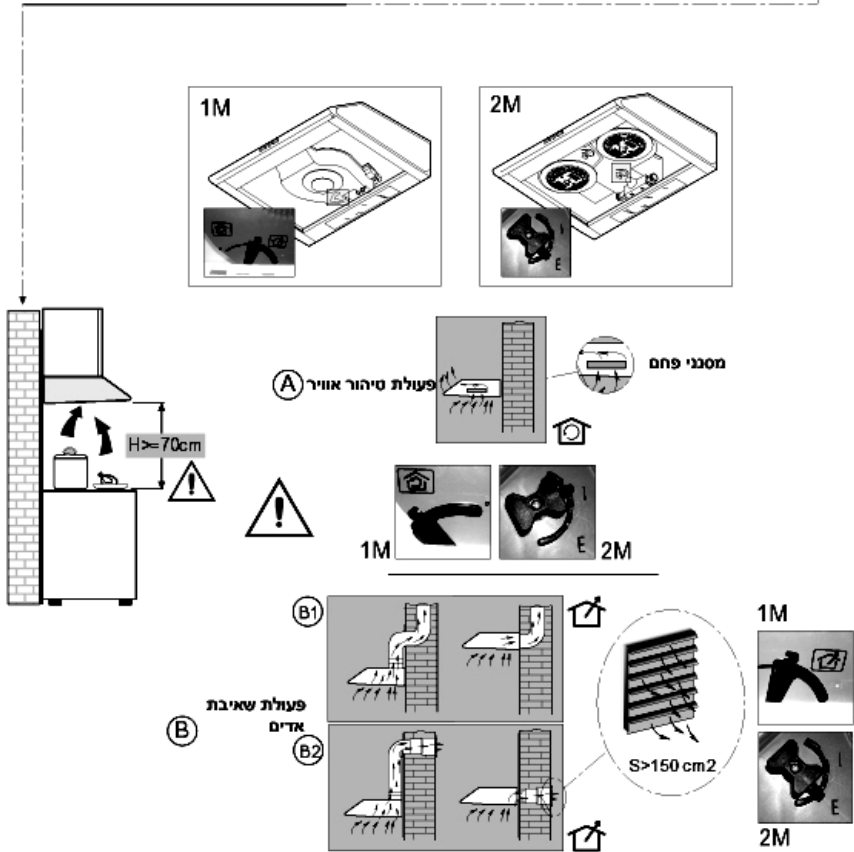
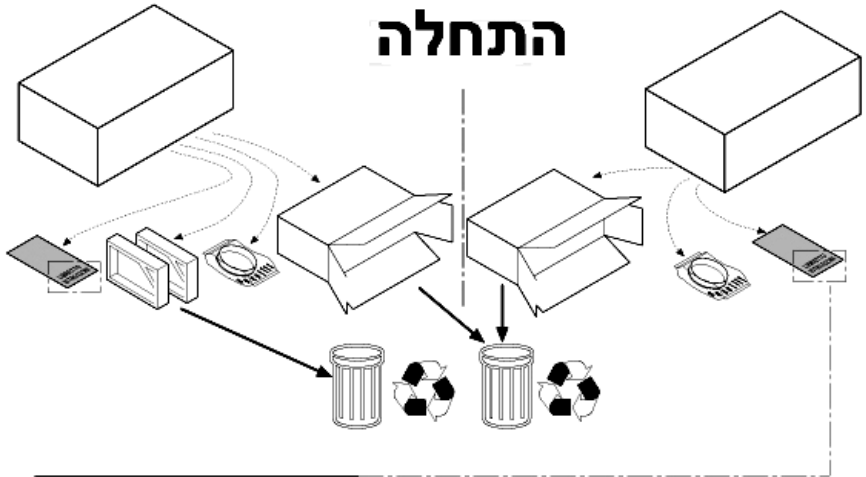

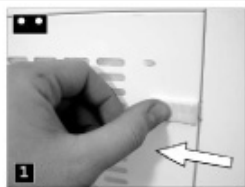

תווית נתונים

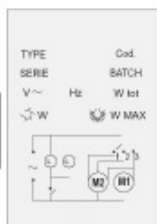
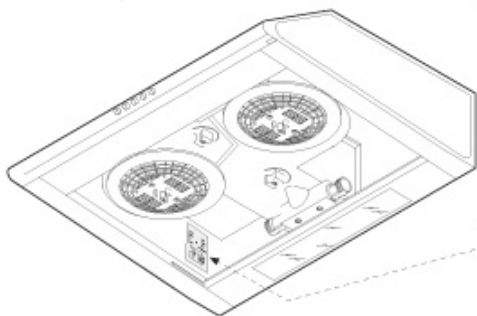

2  

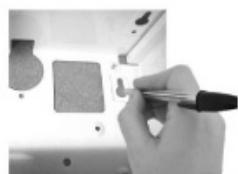
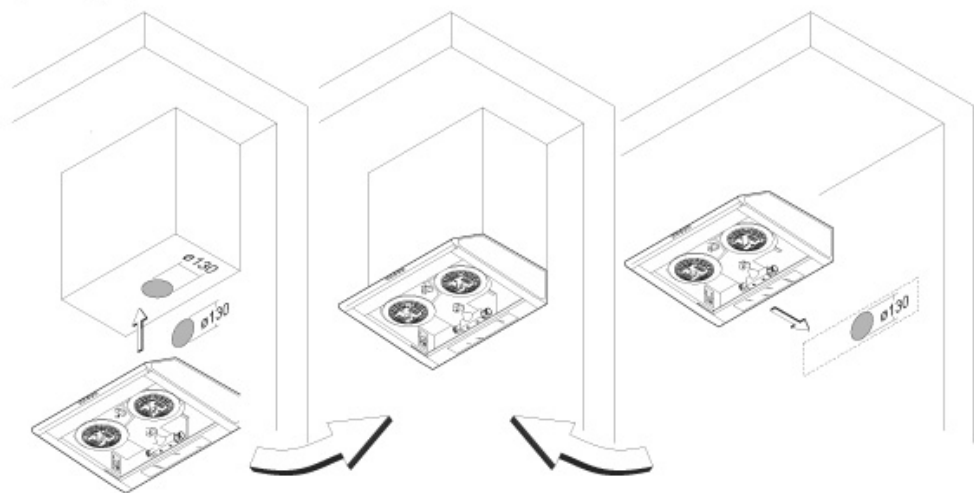

$\varnothing 6$

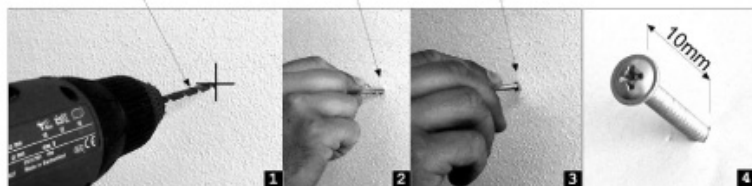

3 

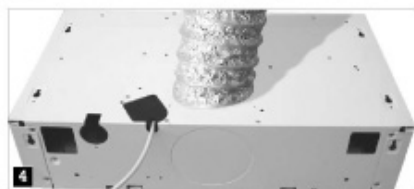
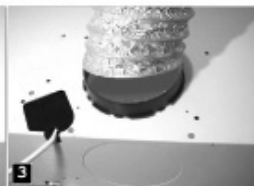
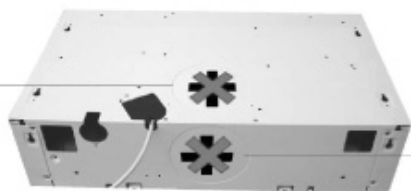

4

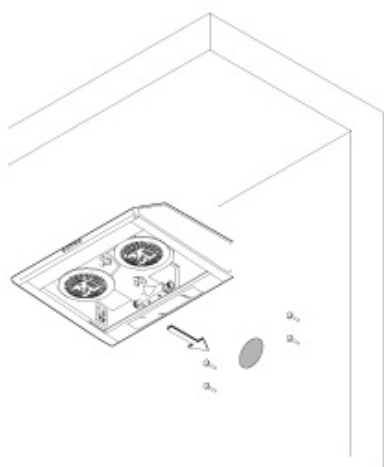
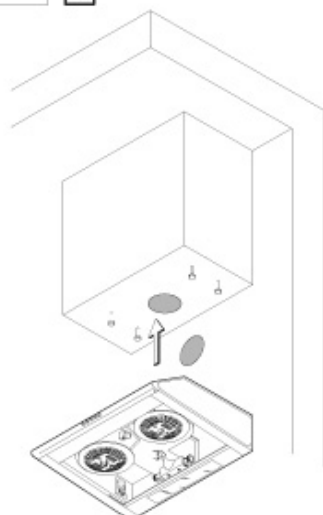

5

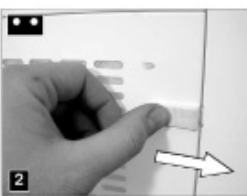

6

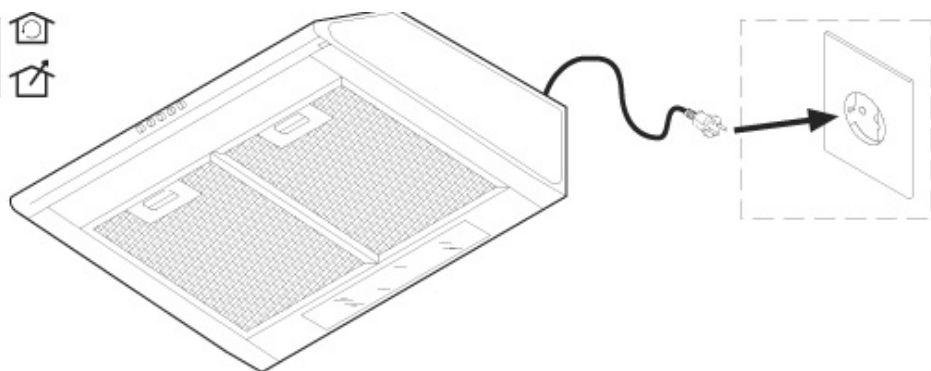

7



החלפת נורה

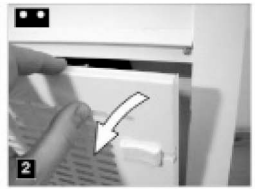
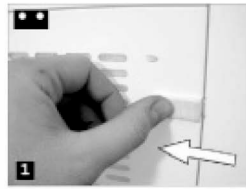
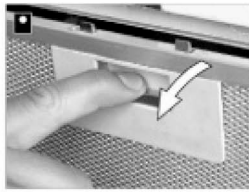

E14 40Wmax

GU5.3 20Wmax

G4 20Wmax

E14 50Wmax

E14 11Wmax

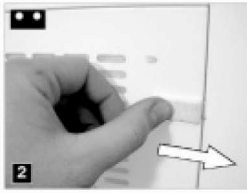
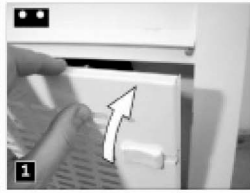
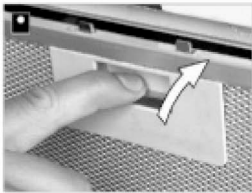

לוח בקרה

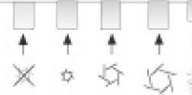
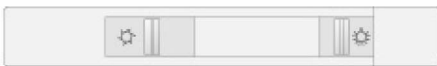

הרכבת מסנן הפחם הפעיל

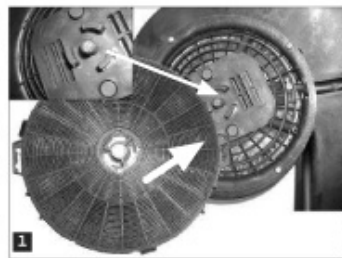
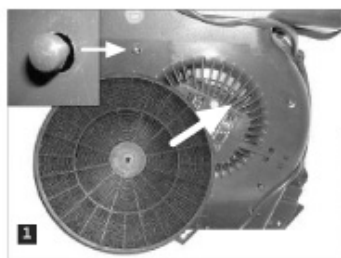



כל 3 חודשים

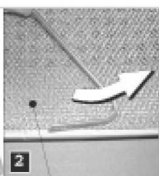
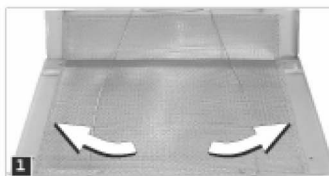
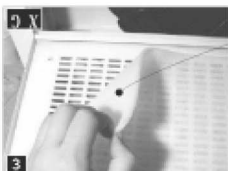
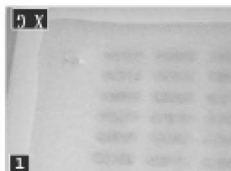

מידע כללי

לפני התקנה ו/או שימוש בקולט אדים זה, קראו בעיון את כל ההוראות שבחוברת זו. לפני התקנת קולט האדים, וודאו שרשת החשמל בביתכם מתאימה לנתונים החשמליים המפורטים על תווית הנתונים של הקולט (שנמצאת בחלקו הפנימי של הקולט).

התקנה

בשום מקרה אל תחברו את קולט האדים לארובה המשמשת מכשירים אחרים (כמו מתקן חימום באמבטיה, מבער של הסקה מרכזית, אח וכו').

חיבור לחשמל

חברו את קולט האדים לחשמל לאחר שווידאתם שרשת החשמל בביתכם מתאימה לנתונים החשמליים המפורטים על תווית הנתונים של הקולט (שנמצאת בחלקו הפנימי של הקולט). בצעו את חיבור קולט האדים לחשמל באמצעות חשמלאי מוסמך.

אזהרה: אין לחבר את קולט האדים להארקה.

לא תחול על היצרן ו/או היבואן חבות כלשהי בגין נזקים שייגרמו עקב חיבור קולט האדים לחשמל שלא בהתאם לתקני הבטיחות ולכללים של חברת החשמל.

תחזוקה

לפני ביצוע פעולת תחזוקה כלשהי, וודאו שקולט האדים מנותק מהחשמל.

ניקוי

נקו את החלקים החיצוניים של קולט האדים בעזרת חומר ניקוי נוזלי שאינו שורט; לעולם אל תשתמשו בחומרי ניקוי, אבקות או מברשות שורטים.

אזהרות

כדי למנוע חימום יתר של המסננים שבקולט האדים, הקפידו תמיד לכסות את מבערי הכיריים. בזמן טיגון, לעולם אל תשאירו על הכיריים מחבת ללא השגחה, משום שהשמן במחבת עלול להתחמם יתר על המידה ולהתלקח. שמן שנעשה בו שימוש חוזר מגביר את סכנת ההתלקחות.

לעולם על תכינו מנות שמדליקים אותן מתחת לקולט האדים.

לעולם אל תפעילו את קולט האדים במצב של שאיבת אדים החוצה בחדר בו פועל מכשיר חימום לא חשמלי אחר (כמו אח או תנור חימום הפועל על גז, מתקן לחימום מים או מבערים), אלא אם כן קיים אוורור נאות בחדר.

כאשר קולט האדים פועל במצב של שאיבת אדים החוצה, וודאו שהצינור המוליך את האדים החוצה אינו סתום, במיוחד אם לא השתמשתם בקולט האדים זמן ממושך.

כאשר הנכם מפעילים את קולט האדים במצב של שאיבת אדים הקפידו במיוחד על התקנות המקומיות המתייחסות לפליטת אוויר. כדי למנוע סכנת שרפה, הקפידו על תקנות אלה כלשונן.

לא תחול על היצרן ו/או היבואן חבות כלשהי בגין נזקים שייגרמו עקב אי-הקפדה על ההוראות המפורטות בחוברת זו אודות ההתקנה, התחזוקה ושימוש נאות בקולט האדים.



משרדים ראשיים: רח' רוז'נסקי 14, א.ת. חדש, ראשון לציון
טל' 1-700-700-727

אל-פרויקט בינלאומי בני"מ
שירותי תרגום וקדם דפוס

ניופאן

שמות גדולים. אחריות גדולה.