

Invisible Light

A NEW

WAY

TO

EXPERIENCE

LIGHT

sklum



01

Lighting vs Invisible Light

Sin deslumbramientos. Sin focos visibles. Sin distracciones.

La iluminación tradicional hace visible su origen: puntos de luz que forman parte del espacio y condicionan su percepción.

Invisible light, mediante un sistema óptico avanzado, propone un enfoque distinto, donde la fuente desaparece y la luz se integra de forma silenciosa en la arquitectura.

El resultado es una experiencia visual más limpia, sin deslumbramientos ni interferencias, en la que el espacio adquiere todo el protagonismo. Una iluminación homogénea, suave y sin reflejos visibles.

sklum

INVISIBLE LIGHT

NEW CONCEPT



A través de un sistema óptico preciso, la luz se proyecta en ángulos controlados que evitan la exposición directa del foco, permitiendo una distribución uniforme y confortable.

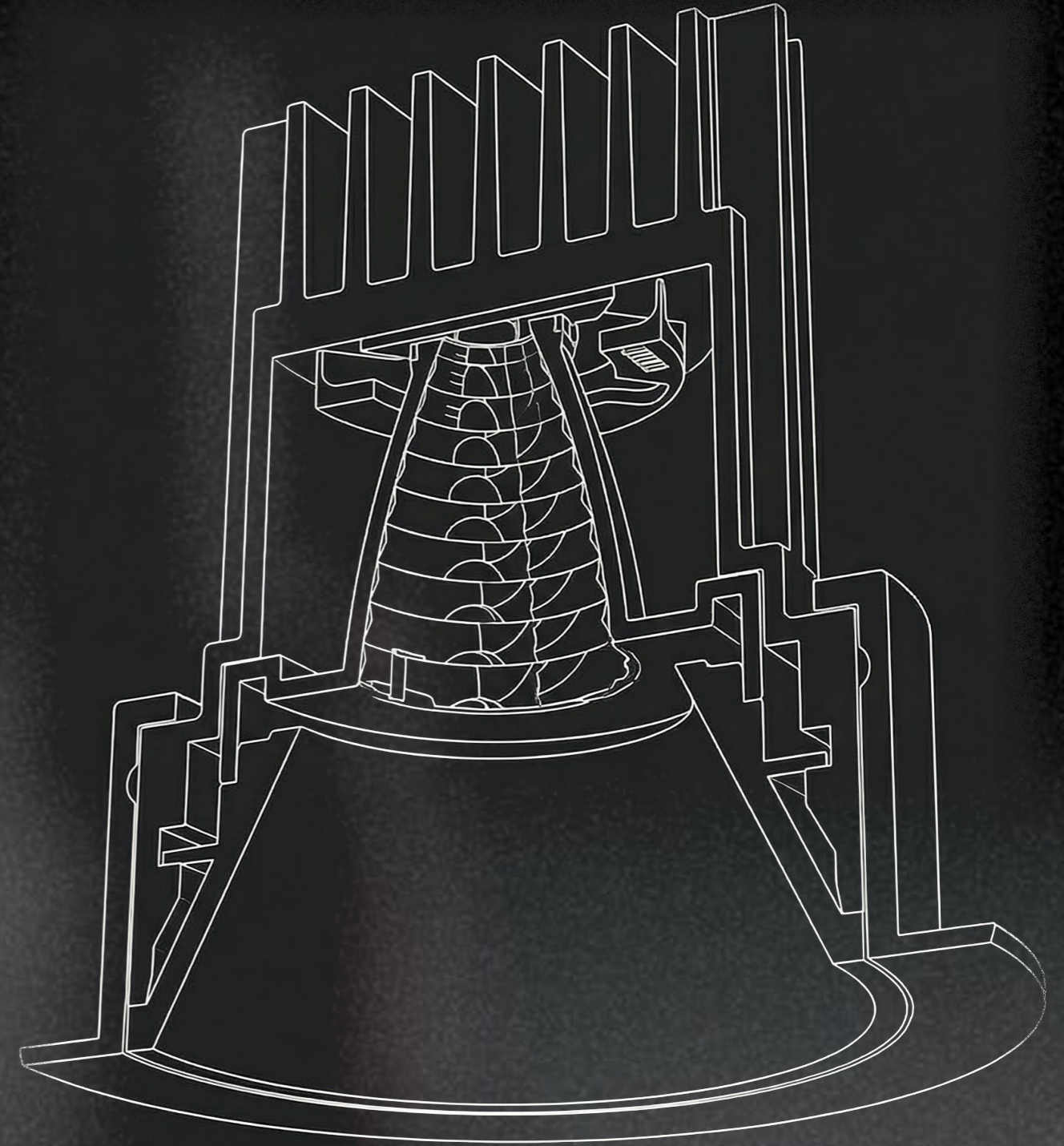

El resultado es una iluminación que no compite con la arquitectura, sino que se integra en ella. Una luz que no se muestra, pero transforma por completo la percepción del espacio.

El sistema combina una fuente de luz retranqueada con un control preciso de la emisión, evitando la visión directa del punto luminoso.

La geometría interna del foco dirige la luz hacia el espacio útil, mientras mantiene su origen fuera del campo visual.

sklum



Lighting



Invisible Light

02

Características

Núcleo lumínico.
Sistema óptico.
Control de dispersión.
Acabado anti-reflejo.

Su tecnología óptica permite controlar la emisión lumínica, reduciendo reflejos y deslumbramientos, y favoreciendo una integración total en el entorno arquitectónico. Cada elemento responde a un equilibrio entre rendimiento técnico y discreción estética.

INVISIBLE LIGHT

NEW CONCEPT



EMPOTRABLE CON MARCO



EMPOTRABLE SIN MARCO
(Trimless)



REDONDO EN SUPERFICIE



EMPOTRABLE CON MARCO

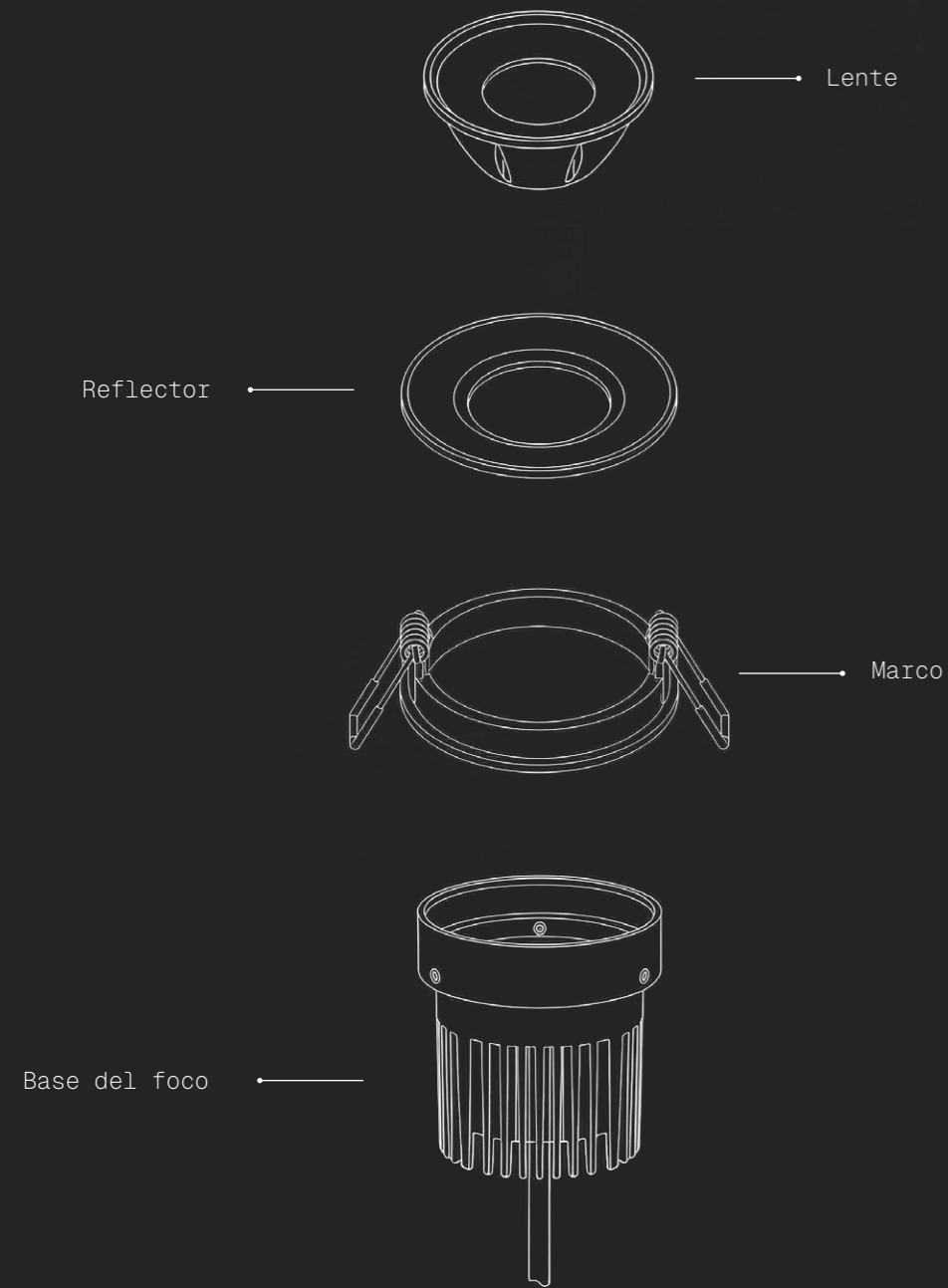

EMPOTRABLE SIN MARCO
(Trimless)

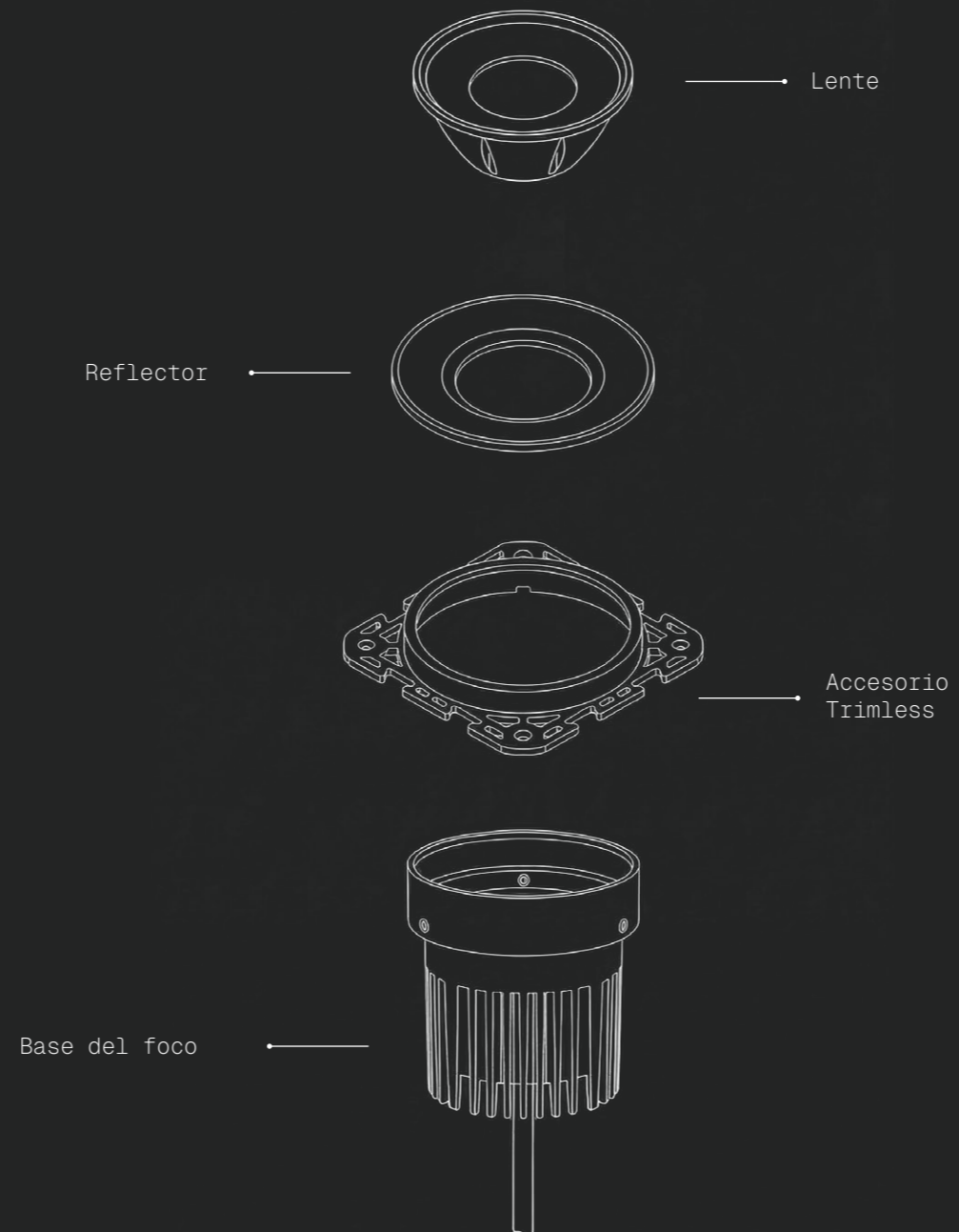

REDONDO EN SUPERFICIE

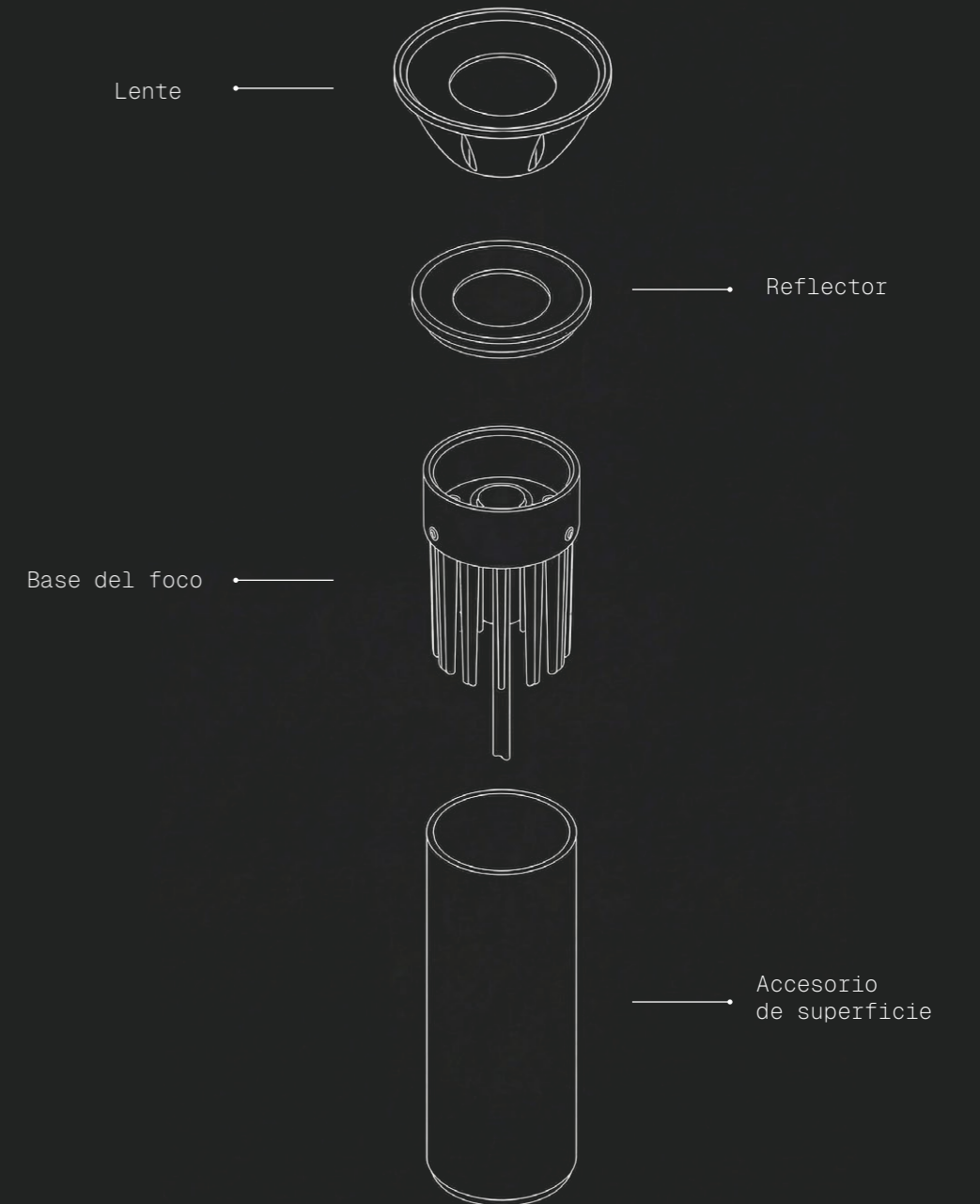

Tamaños

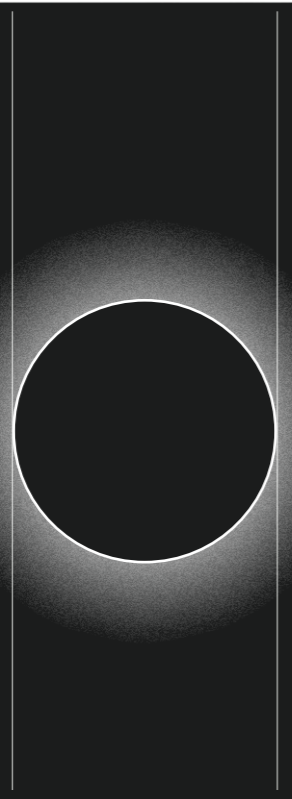
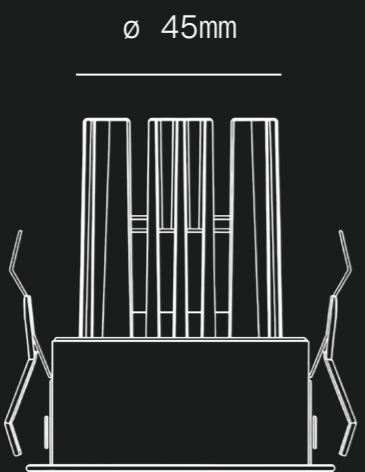

$\varnothing 50\text{mm}$

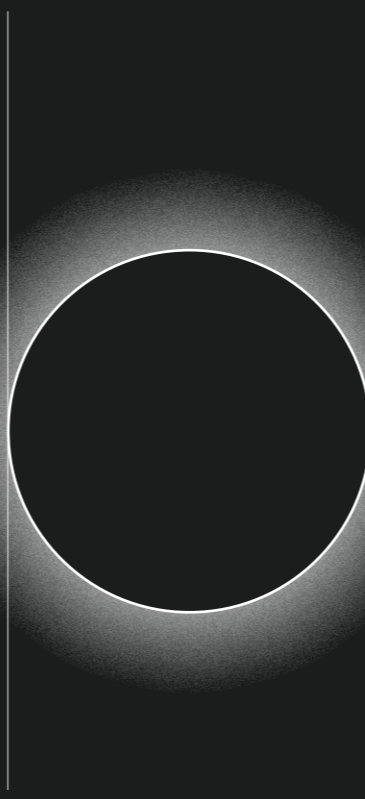
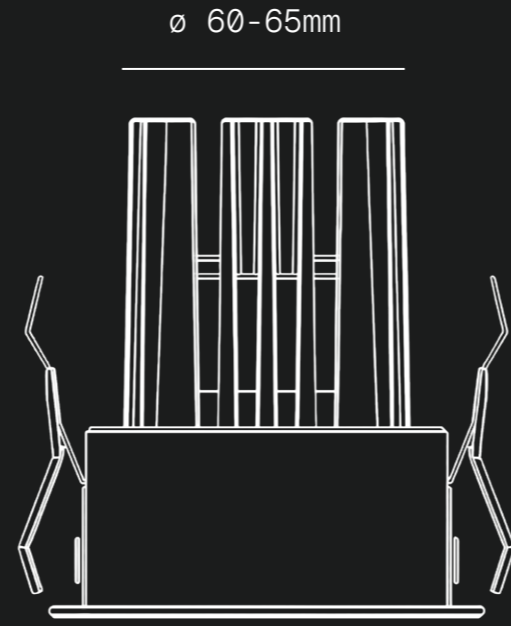

$\varnothing 70\text{mm}$

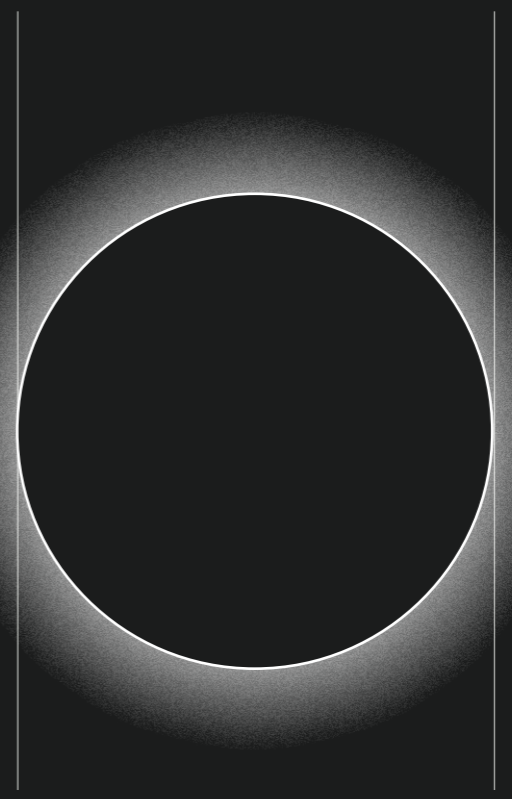
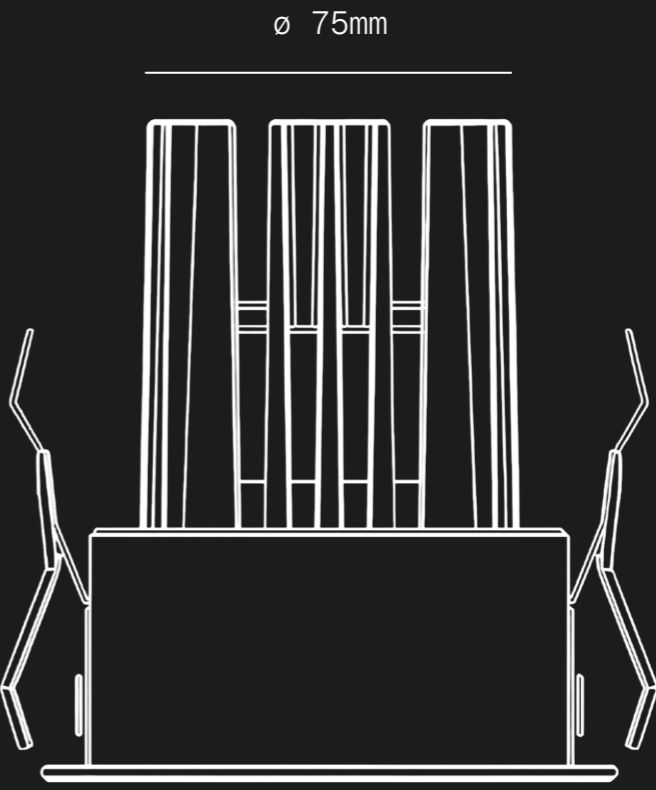

$\varnothing 80\text{mm}$

Intensidad y temperatura

2700K

3000K

3500K

4000K

3W

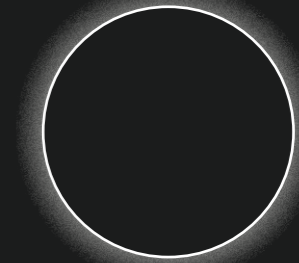
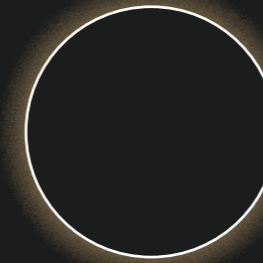
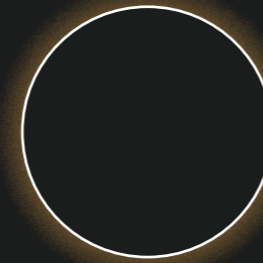

6W

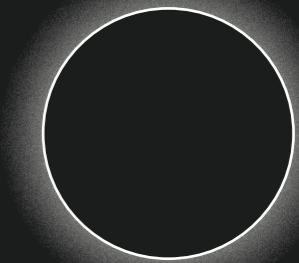
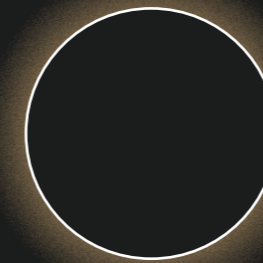
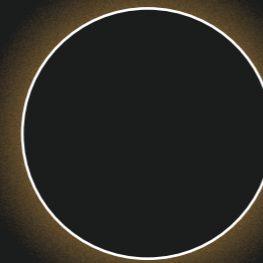

8W

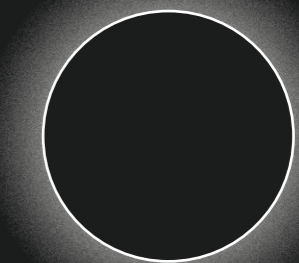
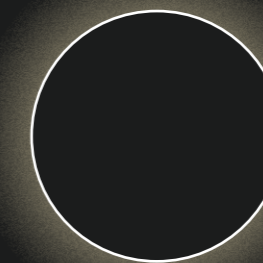
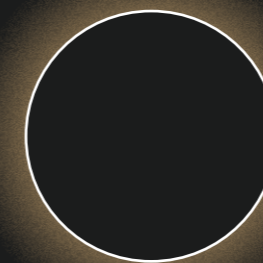
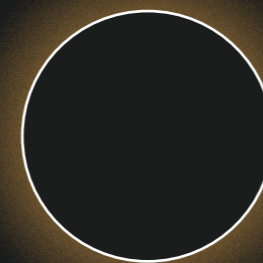

10W

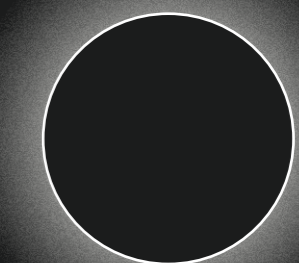
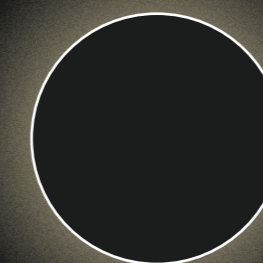
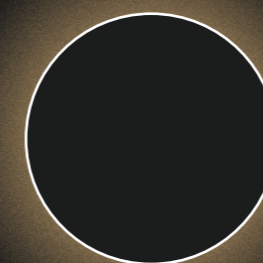
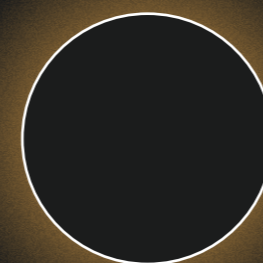

El sistema ofrece diferentes niveles de potencia —3W, 6W, 8W y 10W— que permiten adaptar la cantidad de luz a cada espacio y necesidad, manteniendo siempre una emisión controlada y confortable.

La elección de la temperatura de color define la atmósfera. Desde tonalidades cálidas (2700K) que aportan intimidad y confort, hasta opciones más neutras (3000K y 3500K) o frías (4000K), pensadas para entornos que requieren mayor claridad y precisión.

La combinación entre intensidad y temperatura permite configurar la iluminación con un alto grado de control, ajustándose tanto a criterios funcionales como a la intención espacial del proyecto.



2700K

3000K

3500K

4000K

Ángulos de apertura

19°



23°



38°



03

Colores

Disponible en diferentes acabados en blanco y negro, el sistema se adapta a distintos lenguajes arquitectónicos manteniendo siempre su carácter discreto.

Las combinaciones permiten integrarse tanto en superficies claras como oscuras, reforzando la idea de una iluminación que acompaña al espacio sin imponerse.



Con marco

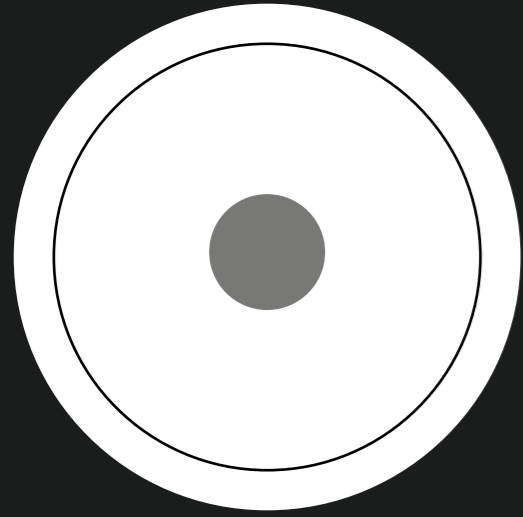

MARCO BLANCO
FOCO BLANCO

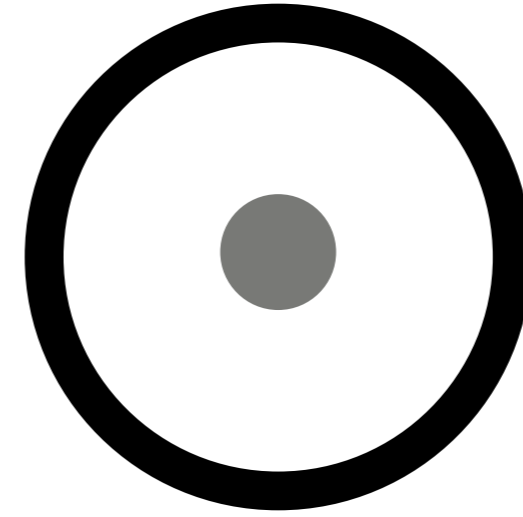

MARCO NEGRO
FOCO BLANCO

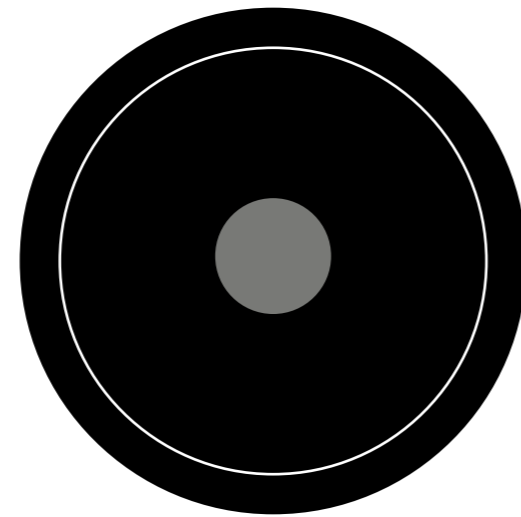

MARCO NEGRO
FOCO NEGRO

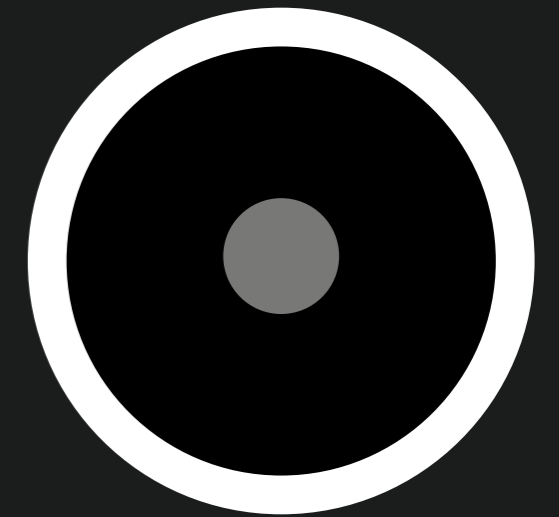

MARCO BLANCO
FOCO NEGRO

Sin marco



FOCO BLANCO

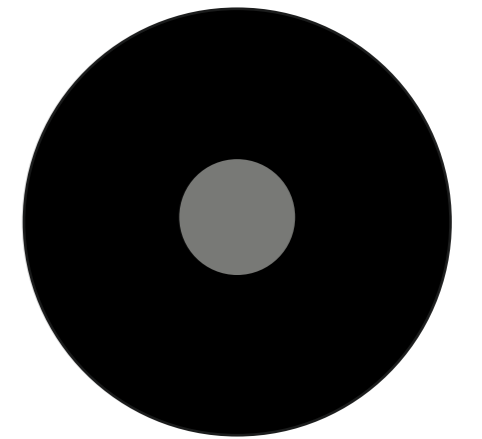

FOCO NEGRO

MARCO BLANCO
FOCO BLANCO

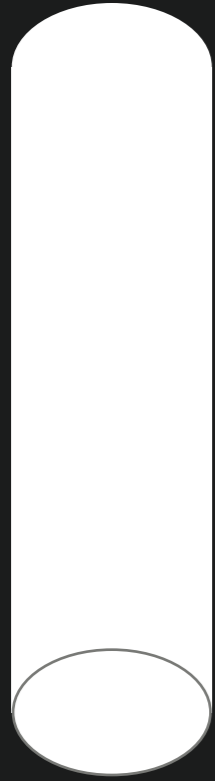

MARCO NEGRO
FOCO BLANCO

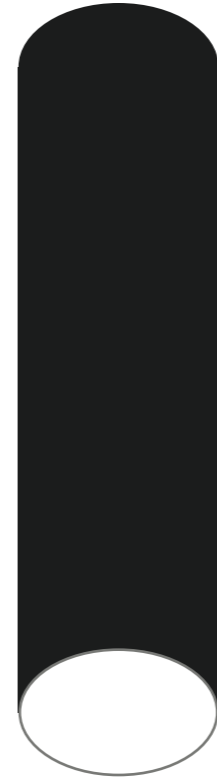

MARCO NEGRO
FOCO NEGRO



MARCO BLANCO
FOCO NEGRO

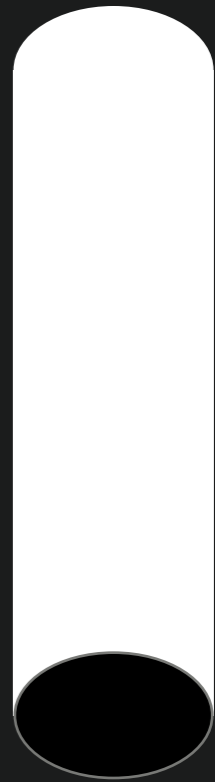

04

Compra e instalación

El sistema ha sido concebido para facilitar tanto su selección como su integración en obra. Cada componente responde a criterios de precisión y coherencia constructiva.

Desde la elección del producto hasta su instalación, el proceso está orientado a garantizar un resultado limpio, fiable y alineado con las exigencias de proyectos arquitectónicos contemporáneos.

sklum

INVISIBLE LIGHT

NEW CONCEPT

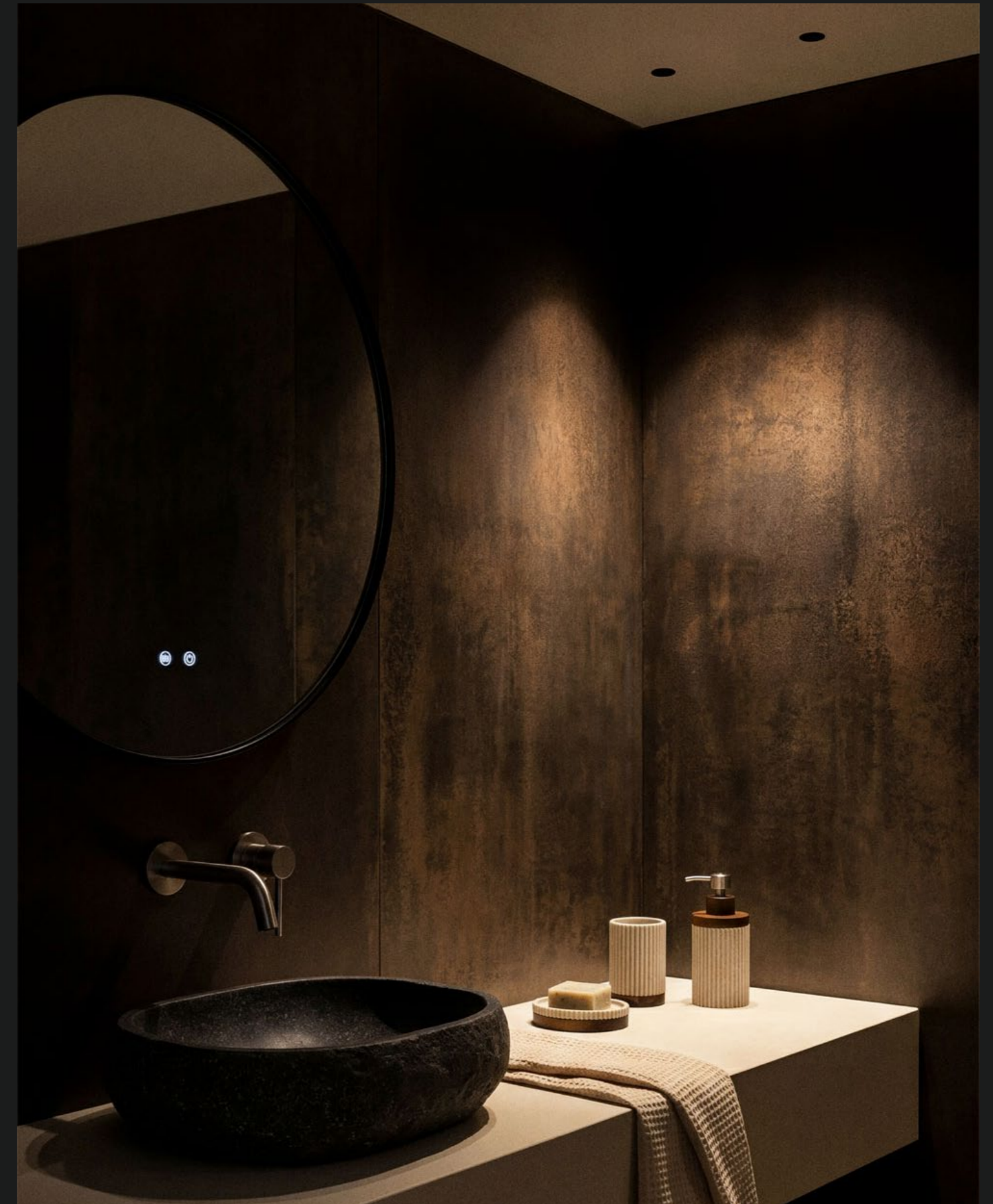

Empotrables con marco

Pack 1 ud.

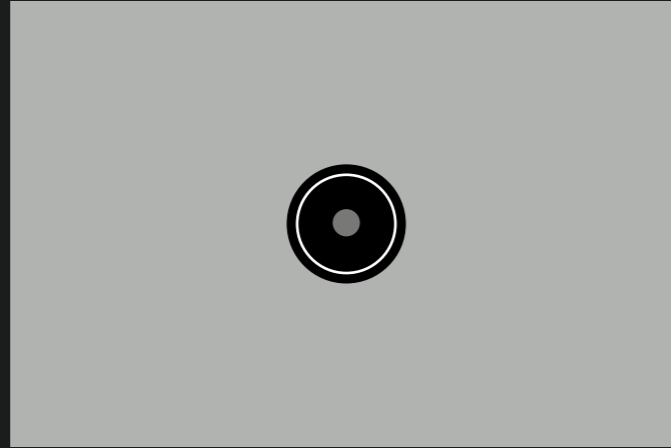

Ø4,5 / Ø6,5 / Ø7,5
2700K / 3000K / 3500K / 4000K



Pack 2 uds.

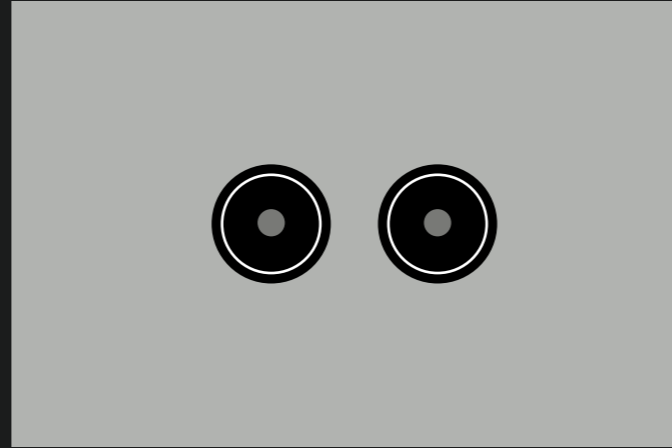

Ø4,5 / Ø6,5 / Ø7,5
2700K / 3000K / 3500K / 4000K



Pack 3 uds.

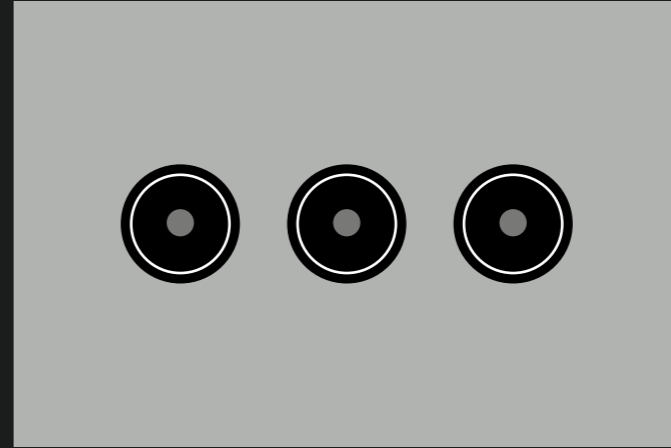

Ø4,5 / Ø6,5 / Ø7,5
2700K / 3000K / 3500K / 4000K



Pack 4 uds.

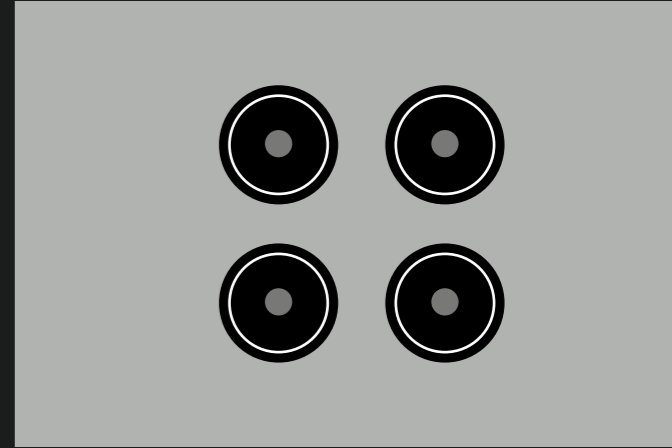

Ø4,5 / Ø6,5 / Ø7,5
2700K / 3000K / 3500K / 4000K



Empotrables sin marco

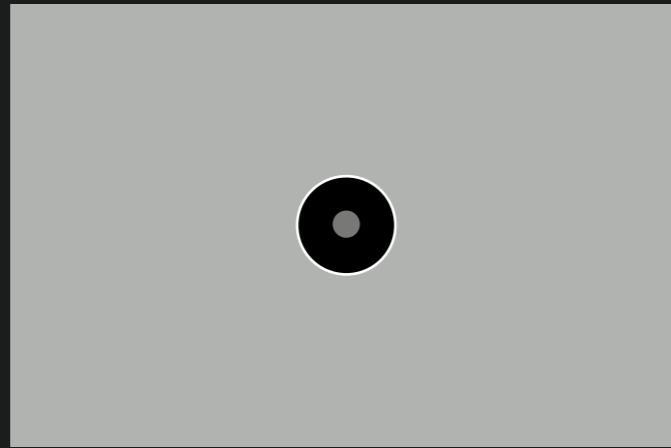

Ø4,5 / Ø6,5 / Ø7,5
2700K / 3000K / 3500K / 4000K

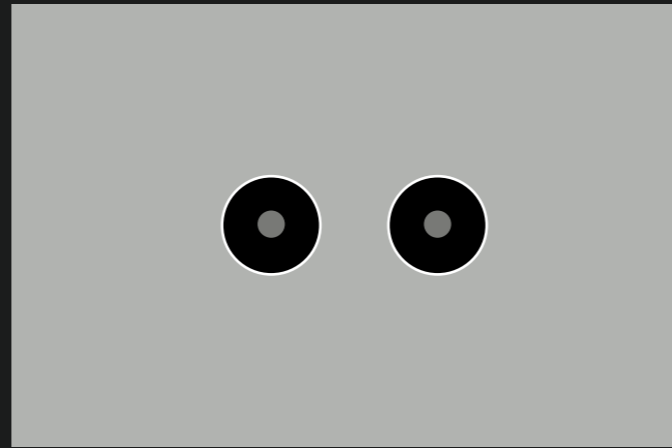

Ø4,5 / Ø6,5 / Ø7,5
2700K / 3000K / 3500K / 4000K

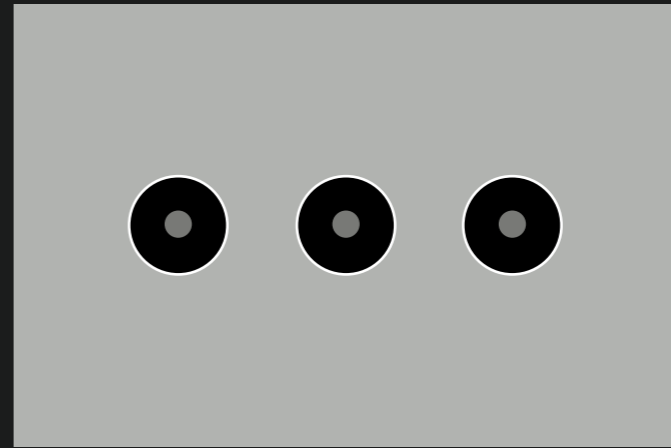

Ø4,5 / Ø6,5 / Ø7,5
2700K / 3000K / 3500K / 4000K

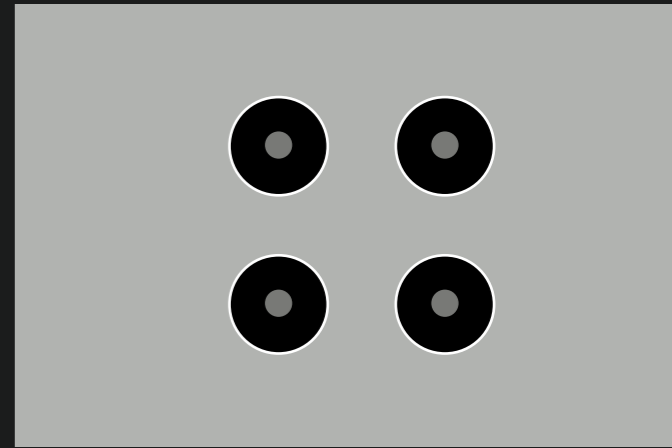

Ø4,5 / Ø6,5 / Ø7,5
2700K / 3000K / 3500K / 4000K



Redondo en superficie

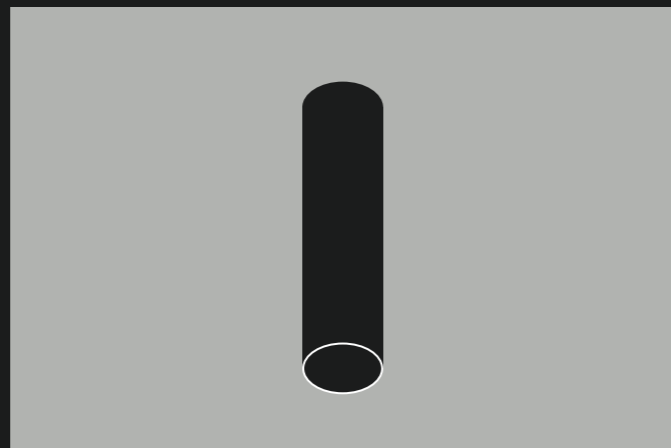

Ø4,5 / Ø6,5 / Ø7,5
2700K / 3000K / 3500K / 4000K

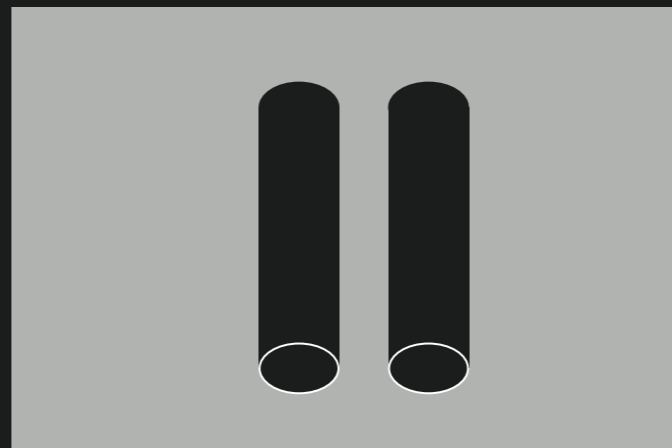

Ø4,5 / Ø6,5 / Ø7,5
2700K / 3000K / 3500K / 4000K

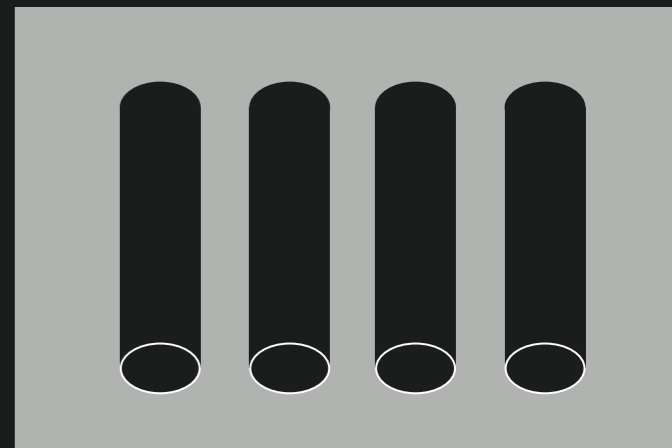

Ø4,5 / Ø6,5 / Ø7,5
2700K / 3000K / 3500K / 4000K



Instalación de empotrables sin marco



El sistema trimless permite una instalación enrasada, eliminando cualquier elemento visible que interfiera en la continuidad del plano garantizando una transición imperceptible entre arquitectura e iluminación.

Los focos pueden conectarse entre sí, permitiendo composiciones continuas y perfectamente alineadas.

EXTRA 01

Sierra de corona para instalación

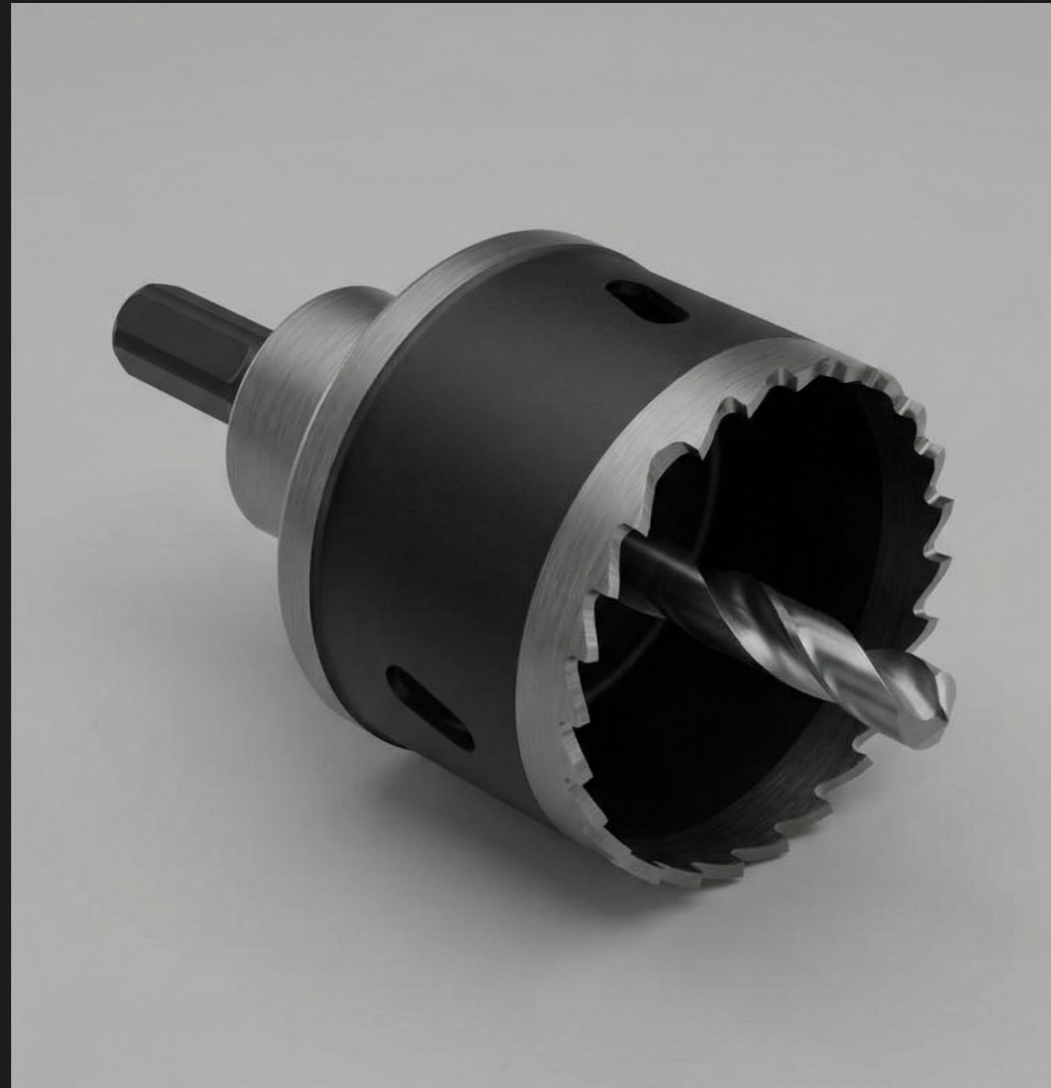

El sistema se complementa con accesorios diseñados para facilitar una instalación precisa y consistente. La sierra de corona se puede adquirir de manera opcional para poder ejecutar cortes limpios y exactos.

EXTRA 02

Accesorio para exteriores.



Para aplicaciones en exterior, el sistema dispone de un accesorio de protección que mejora su resistencia frente a agentes externos y entornos más exigentes.



INSTALACIÓN FOCOS

Guía orientativa

RECOMENDACIÓN GENERAL

Espacio entre focos: 60-80cm



Para lograr una iluminación homogénea, te recomendamos dejar una distancia de 60-80cm entre focos, además de una distancia de 30-50cm de separación con la pared.

En lugar de concentrar la luz, se distribuye, por lo que el resultado es una iluminación más natural, envolvente y sin sombras duras. Invisible Light no busca iluminar desde un punto, sino crear una atmósfera uniforme. Requiere mayor cantidad de puntos de luz para lograr un resultado óptimo.

sklum