

# Illuminations 2021



# Les services Blachere et Sonepar connect

## ► Une offre produits et services adaptée à chaque situation

- une gamme économique PRO ILLUM
- une gamme classique 230V ou 24V
- une gamme Led+ haute performance

Ces gammes sont toutes compatibles Octoplus pour faciliter vos installations.

- la possibilité d'acheter vos décors lumineux ou de les louer sur 1, 2 ou 3 ans
- une large gamme de décors reconditionnés très économiques et garantis 1 an (nous consulter)
- des créations sur mesure et/ou personnalisées
- des kits décoratifs à usages multiples pour optimiser votre budget

## ► Des conseillers Blachere Illumination à votre écoute

### ► Innovation Bioprint

Matière utilisée pour la fabrication de nos décors, 100% biosourcée, garantie sans OGM  
Recyclable et biodégradable. Forte résistance : IK10  
Plus d'informations p20-21

### ► Innovation Recyprint

Matière utilisée pour la fabrication d'une nouvelle gamme de décors, à base de bouteilles plastiques recyclées. Plus d'informations p20-21.

## ► Un service commercial et logistique réactif

## ► Une agence Sonepar connect dans votre région pour vous conseiller (nous consulter)

## ► Un stock J+1 à J+5 en région pour le cœur de gamme

## Contacts

### • Françoise GREGOIRE

Responsable de service

francoise@blachere-illumination.com

Mobile : + 33 (0) 7 84 11 22 41

Tél. : +33 (0) 4 90 74 73 20

## Crédits photographiques

- Michel Djaoui
- Lionel Moulet
- Jérémie Pitot
- Odile Pascal
- Brice Toul

Impression · Imprim Apt

## Tous droits réservés

Document non contractuel, les dimensions et puissances de nos décors et guirlandes sont données à titre indicatif et peuvent subir, pour raisons techniques toutes modifications. Visuels non contractuels.

Le fait d'apposer le marquage CE sur l'ensemble de nos produits signifie que ceux-ci répondent aux exigences des normes de sécurité électrique et de compatibilité électro-magnétique. Tous nos décors et graphismes sont protégés par des dépôts INPI et OMPI et par les lois internationales en vigueur sur la propriété industrielle.

Toute reproduction, même partielle, par quelque procédé que se soit, ne peut se faire sans l'autorisation écrite de blachere illumination s.a.s.

get inspired at [www.blachere-illumination.com](http://www.blachere-illumination.com)

# Sommaire

<b>Page 4</b>	Les guirlandes	<b>Page 14-15</b>	Les projecteurs
<b>Page 5</b>	Les stalactites	<b>Page 16</b>	Les guirlandes à douilles et lampes
<b>Page 6</b>	Les rideaux	<b>Page 17</b>	Les accessoires Octoplus
<b>Page 7</b>	Les fils lumière	<b>Page 18-19</b>	Les Kits "prêts à vendre"
<b>Page 8</b>	La gamme Led+ : guirlandes, stalactites et rideaux	<b>Page 22-25</b>	Les décors posés au sol, 2D & 3D
<b>Page 9-13</b>	Gamme décoration : plafonds, arbres, traversées...	<b>Page 26-29</b>	les décors poteau 2D
		<b>Page 30-32</b>	Les décors traversées et suspensions
		<b>Page 33</b>	Les accessoires d'installation

# Légende

 Hauteur	 Câble blanc	 Led blanc pur	 Usage intérieur/extérieur	 Cordon d'alimentation fourni
 Longueur	 Câble noir	 Led blanc chaud	 Nature du câble	 Indice de résistance aux chocs
 Profondeur	 Câble vert	 Led bleue	 Tension d'alimentation	 Gamme exclusive octoplus by blachere® 230V.
<b>P(W)</b> Puissance	 Câble argent	 Led rouge	 Indice de protection	 Gamme exclusive octoplus by blachere® 24V.
 Nombre de descentes		 Led ambre		
 Nombre de guirlandes connectables		 Led rose		
 Tension		 Led verte		
 Poids		 Led flash blanc pur		
 Nombre d'éléments		 Led flash blanc chaud		

# Dématérialisation

Chez Blachere, au-delà d'être profondément concernés par le développement durable et notre bilan carbone, nous sommes en permanence à la recherche d'une efficacité accrue sur tous nos outils, ce qui nous a amené naturellement vers la dématérialisation.

Même si l'entreprise "zéro papier" reste une utopie, la dématérialisation permet de réduire considérablement nos impressions et donc notre impact sur l'environnement. Les outils papier que nous conservons sont systématiquement imprimés sur du papier issu de forêts durablement gérées au sein de nos imprimeries labellisées Imprim'vert .

Notre catalogue interactif disponible sur notre site internet ou sur demande par email vous donne accès à de multiples médias supplémentaires : les vidéos de nos décors, leur aspect de jour, les photos de réalisation et les informations techniques des produits.

Rendez-vous sur **[www.blachere-illumination.com](http://www.blachere-illumination.com)**

# Manifesto

Nous pensons que la lumière illumine bien plus que des villes et des lieux de vie.

Nous croyons en son pouvoir pour émerveiller, éclairer les consciences et raconter de belles histoires. Nous créons et innovons en respectant chaque attente et en soignant chaque détail.

Nous sommes attachés à la qualité de nos produits, au respect de l'environnement et à l'humain. La bienveillance et l'éthique sont au cœur de notre culture et se retrouvent dans chacun de nos projets, partout dans le monde.

Nous sommes Blachère, nous faisons des illuminations depuis 45 ans, avec passion et attention.



## Guirlandes Pro Illum



◆	LED	FLASH	P (W)	📏	■
10,00 m	100 ○	-	10	10	<b>HL3001</b>
10,00 m	100 ●	-	10	10	<b>HL300W1</b>
10,00 m	90 ○	10 ☉	10	10	<b>HL300FX1</b>
10,00 m	90 ●	10 ☉	10	10	<b>HL300WFX1</b>
10,00 m	80 RGB	-	6	10	<b>HL300RGB1</b>

## Guirlandes classiques Led couleurs



◆	LED	FLASH	P (W)	📏	■
20,00 m	150 ●	50 ☉	15,5	5	<b>510B-FX</b>
20,00 m	150 ●	50 ☉	15,5	5	<b>510R-FX</b>
20,00 m	150 ●	50 ☉	15,5	5	<b>510P-FX</b>

Retrouvez les accessoires octopus et fil lumière page 17



## Guirlandes Sparklight 24V avec câble PVC



◆	LED	FLASH	P (W)	📏	■
20,00 m	168 ○	28 ☉	5	5	<b>FL502-FX</b>
20,00 m	168 ●	28 ☉	5	5	<b>FL502W-FX</b>
20,00 m	168 ●	28 ☉	5	5	<b>FL502B-FX</b>
20,00 m	168 ●	28 ☉	5	5	<b>FL502R-FX</b>
20,00 m	196 ●	-	5	5	<b>501W</b>

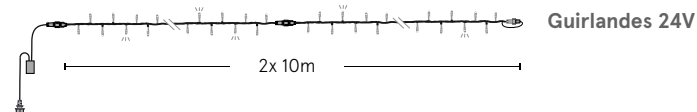
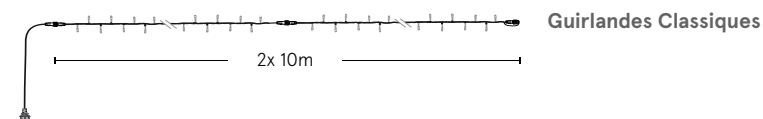
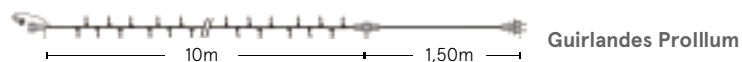



## Stalactites Pro Illum



◆	◆	LED	FLASH	⏏	P (W)	🔌	□
4,50 m	0,80m	120 ○	-	30	9	15	<b>HL3511</b>
4,50 m	0,80m	120 ●	-	30	9	15	<b>HL351W1</b>
4,50 m	0,80m	90 ○	30 ⚙	30	9	15	<b>HL351FX1</b>
4,50 m	0,80m	90 ●	30 ⚙	30	9	15	<b>HL351WFX1</b>
4,50 m	0,80m	108 RGB	-	30	13	8	<b>HL351RGB</b>

## Stalactites classiques Led couleurs



◆	◆	LED	FLASH	⏏	P (W)	🔌	□
4,50 m	0,57m	156 ○	48 ⚙	48	13	15	<b>352-FX</b>
4,50 m	0,57m	156 ●	48 ⚙	48	13	15	<b>352W-FX</b>
4,50 m	0,57m	156 ●	48 ⚙	48	13	15	<b>352B-FX</b>
4,50 m	0,57m	156 ●	48 ⚙	48	13	15	<b>352R-FX</b>

Retrouvez les accessoires octopus et fil lumière page 17

## Stalactite Nostalgia



◆	◆	LED	💡	⏏	P (W)	🔌	□
4,50 m	1,00m	48 ●	48	15	20	12	<b>FL361W</b>

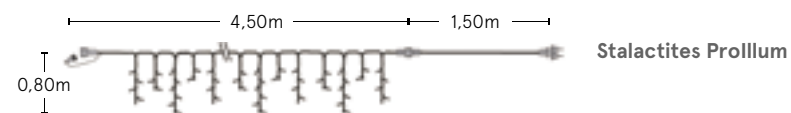

Stalactites Pro Illum

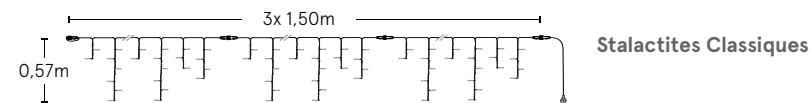

Stalactites Classiques

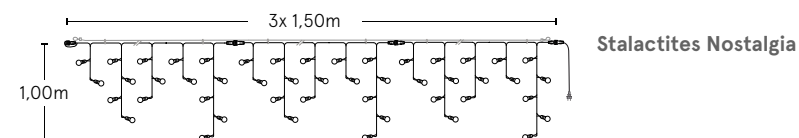

Stalactites Nostalgia



## Rideaux Pro Illum



◆	◆	LED	FLASH	⌈⌋	P (W)	☑	□
2,00 m	1,50m	160 ○	-	8	15	20	<b>HL24C1</b>
2,00 m	1,50m	160 ●	-	8	15	20	<b>HL24CW1</b>
2,00 m	1,50m	144 ○	16 ☉	8	15	20	<b>HL24CFX1</b>
2,00 m	1,50m	144 ●	16 ☉	8	15	20	<b>HL24CWFX1</b>
2,00 m	3,00m	288 ○	-	12	16	15	<b>HL20C1</b>
2,00 m	3,00m	288 ●	-	12	16	15	<b>HL20CW1</b>
2,00 m	3,00m	252 ○	36 ☉	12	16	15	<b>HL20CFX1</b>
2,00 m	3,00m	252 ●	36 ☉	12	16	15	<b>HL20CWFX1</b>

## Rideaux 24V avec câble PVC



◆	◆	LED	FLASH	⌈⌋	P (W)	☑	□
2,00 m	3,00m	300 ○	60 ☉	15	12,5	2	<b>FL203-FX</b>
2,00 m	3,00m	300 ●	60 ☉	15	12,5	2	<b>FL203W-FX</b>
2,00 m	3,00m	300 ●	60 ☉	15	12,5	2	<b>FL203B-FX</b>
2,00 m	3,00m	300 ●	60 ☉	15	12,5	2	<b>FL203R-FX</b>
2,00 m	3,00m	300 ●	60 ☉	15	12,5	2	<b>FL203P-FX</b>

Retrouvez les accessoires octopus et fil lumière page 17



## Rideaux classique



◆	◆	LED	FLASH	⌈⌋	P (W)	☑	□
2,00 m	1,50 m	210 ●	30	15	15	25	<b>24CRFX</b>
2,00 m	1,50 m	210 ●	30	15	15	25	<b>24CBLFX</b>
2,00 m	3,00 m	420 ●	56	14	33	16	<b>20CRFX</b>
2,00 m	3,00 m	420 ●	56	14	33	16	<b>20CBLFX</b>
2,00 m	5,00 m	900 ○	90	15	55	12	<b>25CBFX</b>
2,00 m	5,00 m	900 ●	90	15	55	12	<b>25CWBFX</b>
2,00 m	5,00 m	900 ●	90	15	55	12	<b>25CRFX</b>
2,00 m	5,00 m	900 ●	90	15	55	12	<b>25CBLFX</b>

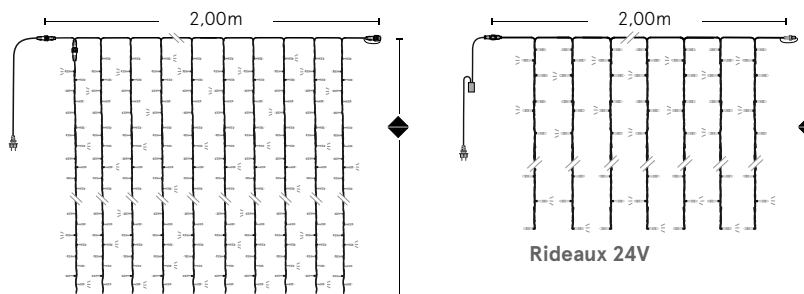

Rideaux Pro Illum  
Rideaux classiques





## Fil Lumière® Platinum



Ø	LED	P (W) / m	Rouleau de 50m
12 mm	30 Led au m ○	4	<b>NLEDU51</b>
12 mm	30 Led au m ●	4	<b>NLEDU51W</b>
12 mm	30 Led au m ●	4	<b>NLEDU52</b>
12 mm	30 Led au m ●	4	<b>NLEDU53</b>
12 mm	30 Led au m ●	4	<b>NLEDU54</b>
12 mm	30 Led au m ●	4	<b>NLEDU56</b>

Livré avec 3 alimentations, 3 connecteurs et 3 embouts.  
Sécable tous les mètres linéaires.

### Accessoires électriques - accessoires de fixation - kit de réparation

Kit d'alimentation pour fil lumière® LED		
Le kit comprend : - 1 alimentation caoutchouc de 1m avec prise et connecteur polarisé + pont redresseur AC/DC incorporé - 1 pique d'alimentation - 1 spin's complet - 1 pot de colle - 1 embout.	l'unité	<b>NLC95-12</b>
Connecteur normalisé "spin's" central collable	l'unité	<b>NLC92-12</b>
Embout isolant collable	lot de 10	<b>NLC54-12</b>
Colliers de fixation	lot de 100	<b>NLC56</b>
Pot de colle de 250 ml	l'unité	<b>NLC61</b>
Rail de fixation fil lumière 1,80m	lot de 10	<b>NLC59</b>
Pique mâle pour alimentation Ø12 mm	l'unité	<b>KACC3-12</b>
Pique mâle pour spins Ø12 mm	l'unité	<b>KACC1-12</b>
Gaine thermo 19.6 transparente adhésive	le ml	<b>KTT192C</b>

Retrouvez les accessoires octoplus et fil lumière page 17

## Fil Lumière® ECO



Ø	LED	P (W) / rouleau	Rouleau de 50m
12,5 mm	30 Led au m ○	100	<b>HLNLED51</b>
12,5 mm	30 Led au m ●	100	<b>HLNLED51W</b>

Livré avec 3 alimentations, 3 connecteurs et 3 embouts.  
Sécable tous les mètres linéaires.

## Fil Lumière® Led+



Ø	LED	P (W) / rouleau	Rouleau de 25m
13 mm	50 Led au m ○	80	<b>NLED51+</b>
13 mm	50 Led au m ●	80	<b>NLED51W+</b>
13 mm	50 Led au m ●	80	<b>NLED52+</b>
13 mm	50 Led au m ●	80	<b>NLED54+</b>
13 mm	50 Led au m ●	75	<b>NLED56+</b>
13 mm	50 Led au m ●	75	<b>NLED57+</b>
13 mm	50 Led au m ●	80	<b>NLED58+</b>

Livré avec 2 alimentations, 2 connecteurs et 2 embouts.  
Sécable tous les mètres linéaires.

### Fil lumière Platinum / Fil lumière ECO



Led cônica inversée 320° positionnement vertical

### Fil lumière Led+

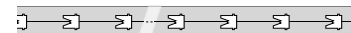

Led positionnement horizontal



## Guirlandes Led+ avec Slowflash



◆	LED	SLOWFLASH	P (W)	☐	☐	■
20,00 m	108 ○	52 ☼	11,5	5	<b>FL590BF+</b>	<b>FL590F+</b>
20,00 m	108 ●	52 ☼	11,5	5	<b>FL590WBF+</b>	<b>FL590WF+</b>
20,00 m	108 ●	52 ☼	11,5	5		<b>FL590BLF+</b>
20,00 m	108 ●	52 ☼	11,5	5		<b>FL590RF+</b>

## Rideaux Led+ avec Slowflash



◆	◆	LED	SLOWFLASH		P (W)	☐	☐	■
2,00 m	1,50 m	150 ○	60 ☼	15	17	27	<b>FL74BF+</b>	<b>FL74F+</b>
2,00 m	1,50 m	150 ●	60 ☼	15	17	27	<b>FL74WBF+</b>	<b>FL74WF+</b>
2,00 m	3,00 m	240 ○	120 ☼	15	25	18	<b>FL70BF+</b>	<b>FL70F+</b>
2,00 m	3,00 m	240 ●	120 ☼	15	25	18	<b>FL70WBF+</b>	<b>FL70WF+</b>
2,00 m	5,00 m	360 ○	180 ☼	15	65	9	<b>FL75BF+</b>	<b>FL75F+</b>
2,00 m	5,00 m	360 ●	180 ☼	15	65	9	<b>FL75WBF+</b>	<b>FL75WF+</b>

## Stalactites Led+ avec Slowflash



◆	◆	LED	SLOWFLASH		P (W)	☐	☐
4,50 m	0,80 m	120 ○	60 ☼	48	16	20	<b>FL390BF+</b>
4,50 m	0,80 m	120 ●	60 ☼	48	16	20	<b>FL390WBF+</b>
4,50 m	0,80 m	180 ○	-	48	16	20	<b>FL390-B+</b>
4,50 m	0,80 m	180 ●	-	48	16	20	<b>FL390W-B+</b>

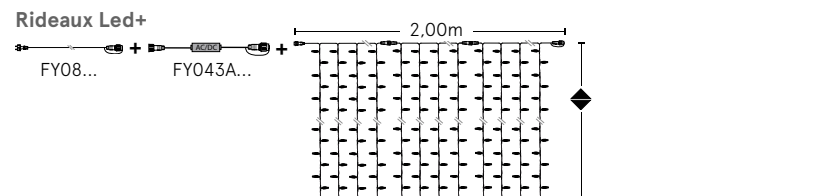
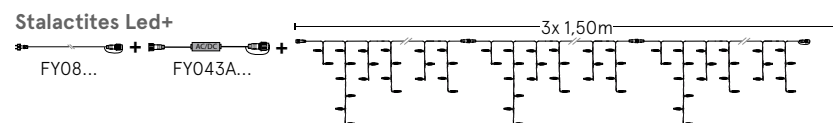
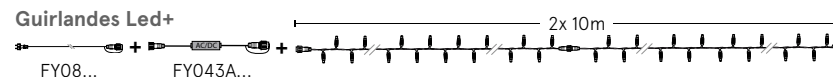

Nos produits Led+ sont fournis sans alimentation et fonctionnent avec câble d'alimentation 230V type FY08+... et pont redresseur type FY043A+...  
Retrouvez les accessoires octopuls et fil lumière page 17



## Plafonds



◆	◆	LED	FLASH	⏏	P (W)	🔌	■
2,00 m	30,00 m	686 ○	-	7	30	3	<b>414</b>
2,00 m	30,00 m	686 ●	-	7	30	3	<b>414W</b>
2,00 m	30,00 m	588 ○	98 ☉	7	30	3	<b>414-FX</b>
2,00 m	30,00 m	588 ●	98 ☉	7	30	3	<b>414W-FX</b>

Chaque brin est doublé d'un micro-fil acier pour une plus grande résistance.

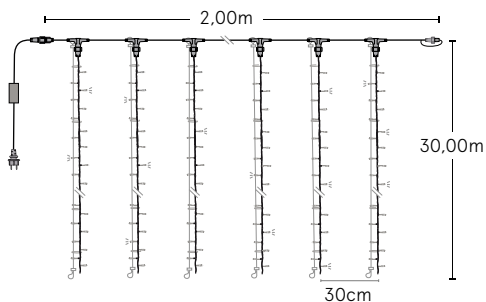

## Rideaux Champs Élysées ECO



◆	◆	LED	FLASH	⏏	P (W)	🔌	□
2,00 m	7,00 m	420 ●	80	10	55	-	<b>ECOX216W</b>

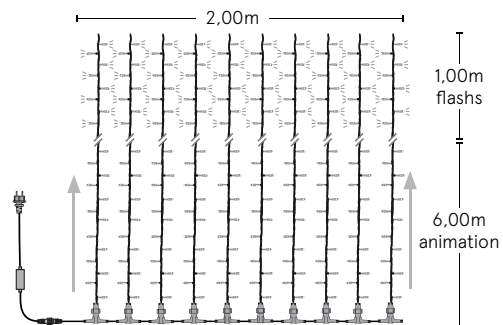



## Suspensions Nostalgia XL



### ► lot de 4 ampoules

◆	◆	💡	microLED	FLASH	P (W)	■
2,00 m	2,00 m	ø 28cm - H 50cm	400 🟡	200 🟡	8	<b>FL930BB</b>

### ► ampoule individuelle

1 ampoule - raccordement sur FYPRT9 uniquement (non fourni)	100 🟡	50 🟡	2	<b>G-FL930BB</b>
Transformateur 230V -> 24V avec connecteur Octoplus				<b>FYPRT9</b>

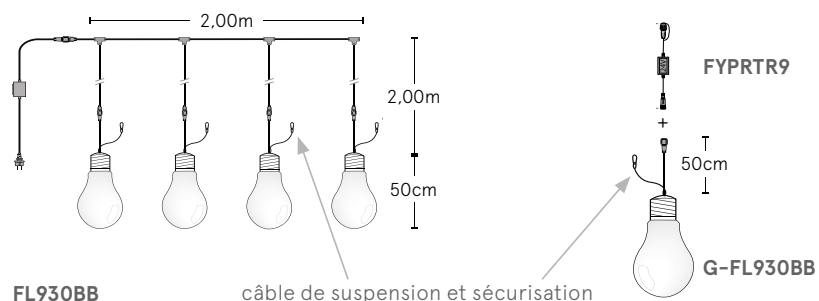

Retrouvez les accessoires octoplus et fil lumière page 17



## Suspensions boules avec animations



### ► lot de 5 sphères

◆	◆	animation	🟡	P (W)	■
1,20 m	3,00 m	effet flamme	5 🟡 ø20cm	17	<b>FL920LU</b>
1,20 m	3,00 m	projection de flocons	5 🟡 ⚪ ø 20 cm	36	<b>FL920SF</b>
1,20 m	3,00 m	changement de couleur aléatoire	5 RGB ø 20 cm	24	<b>FL920M</b>

### ► sphère individuelle

1 sphère - raccordement sur FYPRT9 uniquement (non fourni)	1 🟡 ø20cm	3,5	<b>G-FL920LU</b>
1 sphère - raccordement sur FYPRT9 uniquement (non fourni)	1 🟡 ⚪ ø 20 cm	5,4	<b>G-FL920SF</b>
1 sphère - raccordement sur FYPRT9 uniquement (non fourni)	1 RGB ø 20 cm	4,5	<b>G-FL920M</b>
Transformateur 230V -> 24V avec connecteur Octoplus			<b>FYPRT9</b>

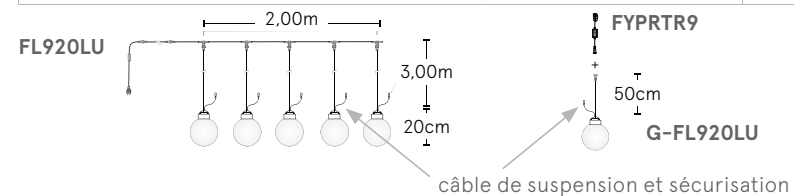



## Tiges X-Led double goutte double face



◆	◆	LED	⌈⌋	P (W)	🔌	■
2,70 m	0,50 m	320 ○	5	12	2	<b>FXL055</b>
2,70 m	0,80 m	480 ○	5	17	2	<b>FXL085</b>
Accessoire multi-départ - jusqu'à 20 tiges sur une alimentation						<b>FY04FXL</b>

► Tige lumineuse X-Led® pour douille B22/230V - accessoire FY03B22

◆	LED	P (W)	■
0,80 m	96 ○	2	<b>FXL08-B22</b>
Douille B22 avec connecteur Octoplus M/F - 5W max			<b>FY03-B22</b>

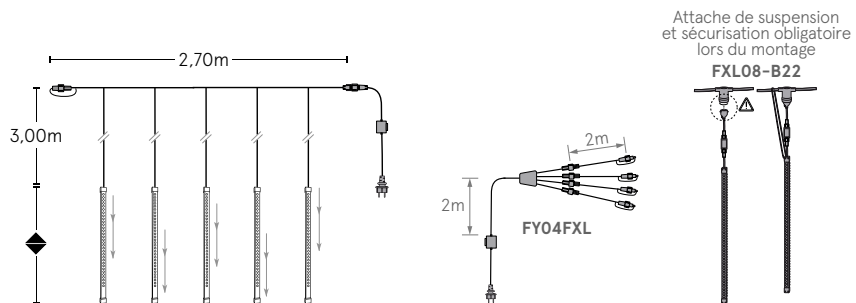

Retrouvez les accessoires octoplus et fil lumière page 17



## Descentes de lumière avec flashes



◆	◆	LED	FLASH	⌈⌋	P (W)	🔌	■
1,20 m	1,20 m	480 ○	120 ☼	6	50	3	<b>950-FX</b>
1,20 m	1,20 m	480 ●	120 ☼	6	50	3	<b>950W-FX</b>

## Guirlandes Nicia® effet X-Led



► lot de 3 guirlandes avec animation désynchronisée

◆	LED	P (W) unitaire	■	□
3,00 m	3 x 152 ○	9	<b>FXL152</b>	<b>FXL152-B</b>

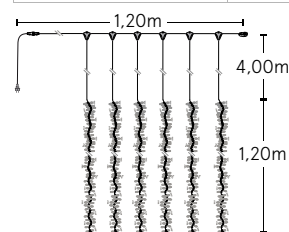

Descentes de lumière avec flashes

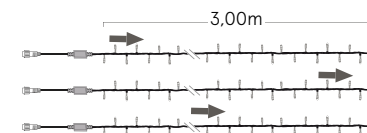

Guirlande Nicia effet X-Led



## Suspensions bouquets intérieur & extérieur



### ► Usage intérieur / IP20 - câble PVC

∅	Couleur	LED	FLASH	P (W)	
0,80 m	Argent	441 ○	63 ⊗	18	<b>FCL080A</b>
0,80 m	Or	441 ●	63 ⊗	18	<b>FCL080G</b>
Transformateur intérieur pour bouquet FCL - vendu séparément				30	<b>PRTR24VI</b>

### ► Usage extérieur / IP55 - câble caoutchouc

∅	Couleur	LED	FLASH	P (W)	
0,80 m	Argent	441 ○	63 ⊗	18	<b>FCL080A-E</b>
0,80 m	Or	441 ●	63 ⊗	18	<b>FCL080G-E</b>
Transformateur intérieur pour bouquet FCL - vendu séparément				25	<b>PRTR24V</b>

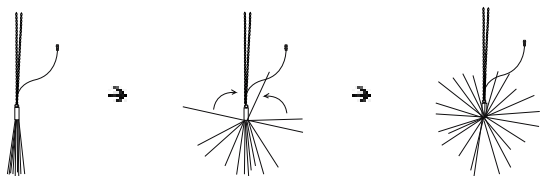

Transformateur PRTR24V et PRTR24VI vendu séparément  
Retrouvez les accessoires octoplus et fil lumière page 17

## Stalactites sapin avec flashes et décorations



◆	◆	LED	FLASH	⌈⌋	P (W)	⏏	∅ 140mm	■
4,50 m	0,57 m	180 ○	24 ⊗	48	13	15	□	<b>GP138L</b>
4,50 m	0,57 m	180 ●	24 ⊗	48	13	15	■	<b>GP139LW</b>

+

Lot de 4	Lot de 4	Lot de 4	Lot de 4	Lot de 4
<b>DKOD-01</b>	<b>DKOD-02</b>	<b>DKOD-03</b>	<b>DKOD-04</b>	<b>DKOD-05</b>

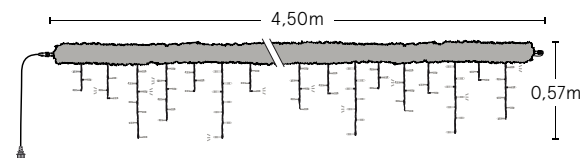



## Suspensions Xmas



► lot de 6 décorations

◆	◆	décorations	LED	FLASH	P (W)	■
3,00 m	3,00 m	20 x 25cm	174 ○	42 ☼	16	<b>FL910CAD</b>
3,00 m	3,00 m	15 x 25cm	120 ○	30 ☼	16	<b>FL910ET</b>
3,00 m	3,00 m	25 x 23,5cm	204 ○	48 ☼	16	<b>FL910NO</b>

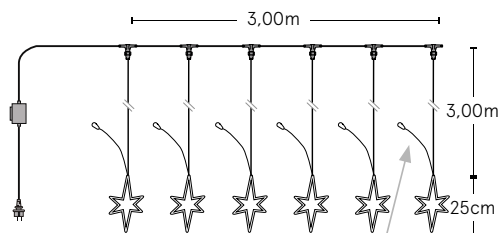

câble de suspension et sécurisation



FL910CAD FL910ET FL910NO

## Suspensions Xled



► lot de 5 décorations

◆	◆	décorations	LED SMD	P (W)	■
3,00 m	1,20 m	ø 25cm	270 ○	25	<b>FXL920E</b>
3,00 m	1,20 m	23 x 20cm	270 ○	25	<b>FXL920S</b>

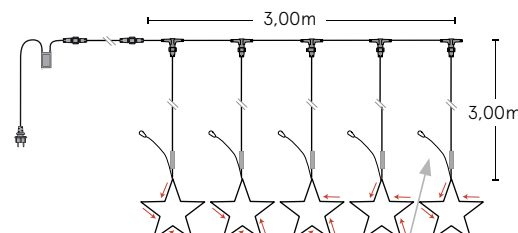

câble de suspension et sécurisation



FXL920S FXL920E



## Projecteur Gobo RGBW



Dimensions	LED	Tension	Masse	P (W)	Taille Gobo	Référence
648 x 344 x 273 mm	RGBW	100-240V 50/60Hz	16kg	250	66 mm	<b>PRJPGOBO1</b>
501 x 400 x 350 mm	Fixation murale pour PRJPGOBO1					<b>PRM-GOBO1</b>
501 x 252 x 400 mm	Fixation poteau pour PRJPGOBO1					<b>PRP-GOBO1</b>

Projecteur rotatif / pilotage manuel ou par DMX.

Distance projection : jusqu'à 40 m

PRJPGOBO1



PRM-GOBO1



PRP-GOBO1



## Gobos 66mm

Gobo personnalisés sur demande. Gamme estivale disponible.



G-GOBO1

G-GOBO2

G-GOBO3

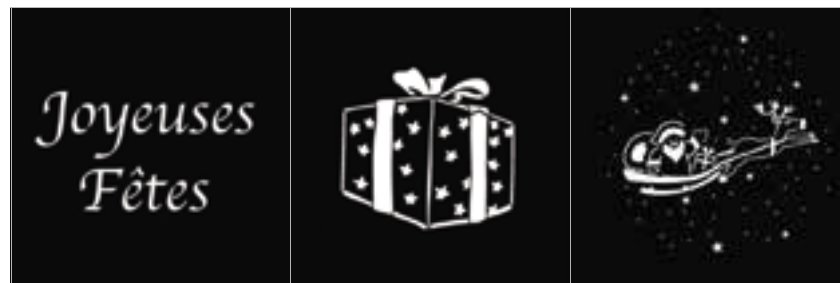

G-GOBO4

G-GOBO5

G-GOBO6





## Projecteurs arrondis pour arbres



PRJA / PRJA-W

Dimensions	LED	P (W)	Référence
180 x 55 x 24 mm	6 ○	2 x 6W	<b>PRJA</b>
180 x 55 x 24 mm	6 ●	2 x 6W	<b>PRJA-W</b>
alimentation à découpage 24V dc-25W (permet le raccordement de 2 lots)			<b>PRTR24V</b>
sangle élastique pour projecteurs PRJA et PRJA-W			<b>FYSDOW</b>
mousse de protection adhésive (lot de 10)			<b>FY-MOUS</b>

## Projecteur Led décoratif



PRJP-03W+

Dimensions	LED	Tension	P (W)	Conditionnement	Référence
77 x 55 x 95 mm	●	230V	6W	unité	<b>PRJP-03W+</b>



## Projecteur & Réglettes Led pilotables DMX



PRJR3-DMX

### ► Projecteur Led pilotable DMX

Dimensions	LED	Angle de diffusion	Tension	masse	P (W)	Référence
380 x 195 x 280 mm	18 RGB	45°	230V	5kg	70W	<b>PRJP3-DMX</b>



PRJR1-DMX / PRJR2-DMX

### ► Réglettes RVB pilotables DMX

◆	LED	Angle de diffusion	Tension	masse	P (W)	Référence
58 cm	12 RGB	45°	230V	2,6kg	45W	<b>PRJR1-DMX</b>
110 cm	24 RGB	45°	230V	6,7kg	80W	<b>PRJR2-DMX</b>
3,00 m	Câble de raccordement au boîtier DMX					<b>FY1AL-DMX</b>
6,00 m	Rallonge alimentation DMX					<b>FY5P-DMX</b>
6,00 m	Rallonge signal DMX					<b>FY5S-DMX</b>



## Guirlandes à douilles B22



### ► guirlandes à douilles B22 - prise incluse

◆	désignation	section du câble	Réf	J+1
9 m	guirlande de 20 douilles	■ 2 x 1,5mm <sup>2</sup>	G1C	J+1
15 m	guirlande de 40 douilles	■ 2 x 1,5mm <sup>2</sup>	G2C	J+1

### ► rouleaux de guirlandes à douilles B22 - prise non incluse J+1

◆	désignation	section du câble	Réf
100 m	rouleau de guirlande 1 douille/m (100 douilles)	■ 2 x 1,5mm <sup>2</sup>	G098C
100 m	rouleau de guirlande 2 douilles/m (200 douilles)	■ 2 x 1,5mm <sup>2</sup>	G099C
100 m	rouleau de guirlande 3 douilles/m (300 douilles)	■ 2 x 1,5mm <sup>2</sup>	G100C
50 m	rouleau de guirlande 4 douilles/m (200 douilles)	■ 2 x 1,5mm <sup>2</sup>	G112C
50 m	rouleau de guirlande 4 douilles/m (200 douilles)	■ 2 x 1,5mm <sup>2</sup>	G112CN
50 m	rouleau de guirlande 5 douilles/m (250 douilles)	■ 2 x 1,5mm <sup>2</sup>	G113C
100 m	rouleau de guirlande 3 douilles/m (300 douilles)	□ 2 x 1,5mm <sup>2</sup>	G100C-B

## Lampes Starflash Led



En usage extérieur, montage impératif sur guirlande à douille B22 minimum IPX4 avec joint d'étanchéité en place.



couleur	douille	conditionnement	P (W)	joules maxi	Référence
○	B22	unité	1	0,5	F722-L
○	B22	unité	1,3	2	F732-L

Retrouvez les accessoires octoplus et fil lumière page 17



## Lampes B22 & E27



désignation	B22	E27	B22	B22
type du globe	polycarbonate	polycarbonate	polycarbonate	polycarbonate
Ø du globe	45 mm	45 mm	45 mm	36 x 115 mm
tension	230V	230V	230V	230V
intensité	3,68VA	3,68VA	3,68VA	
puissance	16 mA max/ 0,5W	16 mA max/ 0,5W	16 mA max/ 0,5W	3W
conditionnement	lot de 25	lot de 25	lot de 25	unité
usage	extérieur	extérieur	extérieur	extérieur
blanc pur	LDL11-B22	LDL11-E27	LDLH11	
blanc chaud	LDL11W-B22	LDL11W-E27	LDLH11W	
ambre	LDL12-B22	LDL12-E27	LDLH12	LDLFL-B22
rouge	LDL13-B22	LDL13-E27	LDLH13	
bleu	LDL14-B22	LDL14-E27	LDLH14	
vert	LDL16-B22	LDL16-E27	LDLH16	
rose	LDL18-B22	-	LDLH18	



En usage extérieur, montage impératif sur guirlande à douille B22 minimum IPX4 avec joint d'étanchéité en place.

Lampes faible consommation - Attention : utiliser la puissance apparente (16mA soit 3,68VA) pour calculer le dimensionnement de votre réseau (section du câble, disjoncteur, puissance nécessaire). La puissance active (0,5W) servira de calcul de la consommation électrique.

## Accessoires Octoplus

**J+5**

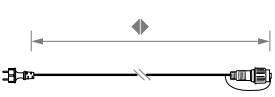
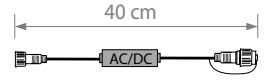
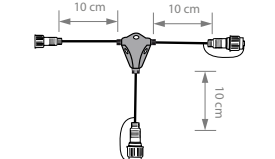
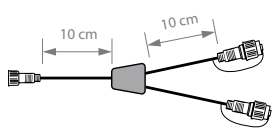
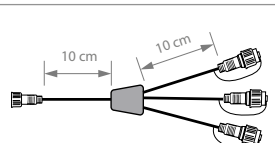
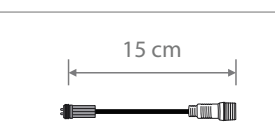
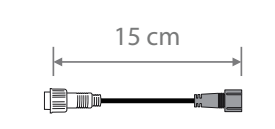
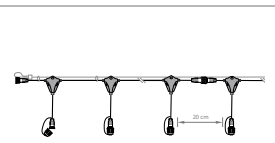
Photo	Infos	Réf
	Câble d'alimentation 230V - 1,5m - HO5RN-F - 2x1mm <sup>2</sup> avec prise mâle et connecteur Octoplus femelle	câble noir <b>FY08+</b> câble blanc <b>FY08-B+</b>
	Pont redresseur AC/DC (Obligatoire) pour LED+ avec connecteur Octoplus (M+F) 3A / 690W	câble noir <b>FY043A+</b> câble blanc <b>FY043A-B+</b>
	Connecteur en T 230V	câble noir <b>FYT+</b> câble blanc <b>FYT-B+</b>
	Connecteur en Y 230V	câble noir <b>FY030+</b> câble blanc <b>FY030-B+</b>
	Connecteur en W 230V	câble noir <b>FY031+</b> câble blanc <b>FY031-B+</b>
	Adaptateur 230V Sparklight et Stalactites (connecteur 2017 -> connecteur 2018)	câble noir <b>FY230F2</b> câble blanc <b>FY230F2-B</b>
	Adaptateur 230V Sparklight et Stalactites (connecteur 2018 -> connecteur 2017)	câble noir <b>FY230M1</b> câble blanc <b>FY230M1-B</b>
	Collecteur - 230V - HO5RN-F L = 2 x 1,60m = 3,20m 20cm entre connecteurs avec 16 descentes et fils acier gaine PVC 690 W maxi au total	câble noir <b>FY023+</b> câble blanc <b>FY023-B+</b>

## Accessoires Fil Lumière®

**J+5**

Photo	Infos	Réf
	Kit d'alimentation pour fil lumière : - 1 alimentation caoutchouc de 1 m avec prise et connecteur polarisé avec pont redresseur AC/DC incorporé - 1 pique d'alim, - 1 spin's complet - 1 pot de colle - 1 embout.	<b>NLC95-12</b>
	Connecteur normalisé "spins" central collable	<b>NLC92-12</b>
	Embout isolant collable lot de 10	<b>NLC54-12</b>
	Ventouse fil lumière 13mm - lot de 100	<b>NLC55</b>
	Colliers de fixation lot de 100	<b>NLC56</b>
	Clip de fixation fil lumière 13mm - lot de 100	<b>NLC57</b>
	Pot de colle 250ml	<b>NLC61</b>
	Rail de fixation fil lumière 1,80m - lot de 10	<b>NLC59</b>
	Pique mâle pour spins Ø12 mm - unité	<b>KACC1-12</b>
	Pique mâle pour alim. Ø12 mm - unité	<b>KACC3-12</b>
	Gaine thermo 19.6 transparente adhésive pour les alimentations led le mètre linéaire	<b>KTT192C</b>



## Kit Applications Multiples

### KITG36

#### APPLICATIONS MULTIPLES BLANC PUR

composé de :

- 1 Rouleau de 50 ml de Fil Lumière HLNL51
- 5 Guirlandes Led flash de 10 m HL300FX1
- 2 Stalactites led fixe de 4,50 m HL3511

### KITG36W

#### APPLICATIONS MULTIPLES BLANC CHAUD

composé de :

- 1 Rouleau de 50 ml de Fil Lumière HLNL51W
- 5 Guirlandes Led flash de 10 m HL300WFX1
- 2 Stalactites led fixe de 4,50 m HL351W1

#### Exemples d'utilisations possibles :

**Pour le fil lumière :** Surlignage de façades, habillage de structures, balustrades, décors

**Pour les guirlandes :** illumination d'un sapin de Noël, de végétaux divers

**Pour les stalactites :** utilisation en traversée de rue sur filin, en façade ou en bordure de toit

## Kit Facade

### KITG26

#### KIT FACADE BLANC PUR

composé de :

- 2 Rideaux Led fixe de 2 m x 3 m HL20C1
- 2 Stalactites Led flash de 4,50 m HL351FX1
- 1 Décor flocon 2D de 0,97 m de haut ITL022

### KITG26W

#### KIT FACADE BLANC CHAUD

composé de :

- 2 Rideaux Led fixe de 2 m x 3 m HL20CW1
- 2 Stalactites Led flash de 4,50 m HL351WFX1
- 1 Décor flocon 2D de 0,97 m de haut ITL022W

#### Exemples d'utilisations possibles :

**les refs qui composent ce kit sont des incontournables de la décoration façade.**

**Multipliez le nombre de kit en fonction de la structure et de la taille de votre façade.**

**Chaque élément peut également être utilisé individuellement, pour illuminer un arbre ou une traversée de rue**



## Kits Traversée de rue

### KITG38

#### TRAVERSEE BLANC PUR

composé de :

- 1 Stalactite led blanc pur HL3511
- 1 Suspension 3D TLE025
- Ainsi que les accessoires nécessaires au raccordement

► **Exemples d'utilisations possibles :**  
**En traversée de rue pour les entrées de ville, ou en enfilade afin de créer une perspective du plus bel effet**



## Kit Led+

### KITG18

#### APPLICATIONS MULTIPLES

composé de :

- 8 Guirlandes de 20 m flash FL590BF+
- 2 Rideaux 2 x 3 m flash FL75BF+
- 2 alimentations FY08-B+
- 2 pont redresseur FY043A-B+

► **Exemples d'utilisations possibles :**  
**La gamme Led+, est un best seller – les refs qui la composent seront utilisables dans une multitude d'applications.**  
**En façade, dans des arbres, en habillage de pergola ou de structures métallique.**



## Kit Arbre

### KITG28

#### KIT ARBRE BLANC PUR

composé de :

- 2 rideaux lumineux de 2 x 3 m led blanc pur HL20C1
- 1 ensemble de 5 étoiles animées FL900E
- Les accessoires nécessaires au raccordement

### KITG28W

#### KIT ARBRE BLANC CHAUD

composé de :

- 2 rideaux lumineux de 2 x 3 m led blanc pur HL20CW1
- 1 ensemble de 5 étoiles animées FL900EW
- Les accessoires nécessaires au raccordement

► **Exemples d'utilisations possibles :**  
**Individuellement, ou associés pour illuminer des arbres, des sapins.**  
**Les rideaux pourront aussi être utilisés en façade.**

# Notre gamme de décors écoresponsables

**Pour nous, protéger la planète n'est plus une option, c'est un devoir.**

Notre service R&D cherche sans cesse des matériaux vertueux pour concevoir nos structures. Après avoir été les premiers à généraliser la Led, recycler nos guirlandes et révolutionner nos illuminations grâce à BioPrint, un matériau recyclable et biodégradable, nous innovons aujourd'hui en lançant Recyprint, une gamme de décorations conçues à partir de bouteilles en plastique.

**L'écoconception de nos décors est une priorité.**

Équipés d'un cadre en aluminium recyclé et recyclable pour assurer le maintien de la structure, nos décors 2D sont imprimés avec nos imprimantes grand format en Bioprint ou Recyprint. Les composants lumineux 100% Led sont recyclés après utilisation et tous interconnectés avec le système Octoplus.

Ces nouveaux matériaux écoresponsables nous permettent de supprimer plus de 80% d'aluminium sur nos décors 2D, ce qui a un impact considérable sur notre bilan carbone.

**En effet, le processus de fabrication Bioprint ou Recyprint émet 10 fois moins de CO2 que celui de l'aluminium.**

L'écoresponsabilité est au cœur de notre stratégie, aujourd'hui plus que jamais et nous nous engageons à réfléchir sans cesse à des innovations et des matériaux vertueux pour créer du beau et de la magie, tout en protégeant la planète, et les hommes.



## **STRUCTURE BIOPRINT ou RECYPRINT RECYCLABLE**

Toute la structure sur laquelle sont cablés les composants lumineux est fabriquée à base de nos nouveaux **matériaux révolutionnaires écoresponsables disponibles dans différentes couleurs.**



## **CADRE EN ALUMINIUM RECYCLÉ**

Ce cadre aluminium au design épuré est utilisé pour le maintien de la structure **Bioprint**. Après usage, l'aluminium utilisé pour la fabrication de tous nos décors est **collecté et traité par un organisme agréé.**

## **INTERCONNECTIVITÉ OCTOPLUS**

L'optimisation de l'interconnectivité entre nos différents composants lumineux permet une multitude d'assemblages tout en limitant les accessoires de connexion.

## **COMPOSANTS ÉLECTRIQUES RECYCLÉS**

Toutes nos guirlandes et autres composants électriques utilisés sur l'ensemble de nos décors sont **collectés et recyclés** par **ECOSYSTEM** éco-organisme agréé pour le traitement des **DEEE** professionnels (déchets équipements électriques et électroniques).

**ecosystem**

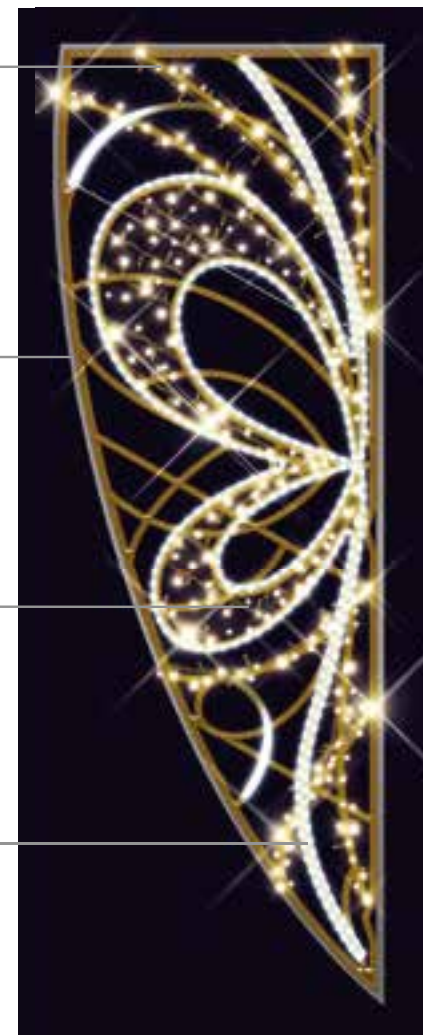

# Bioprint

Un biomatériau recyclable et biodégradable à base de Canne à sucre

BioPrint est issu d'une canne à sucre biosourcée sans OGM, qui est ensuite transformée en bioéthanol déshydraté dans un laboratoire français. Lorsque les granules arrivent dans nos ateliers, à Apt, ils sont teints avec des colorants propres et cette matière est ensuite injectée dans nos imprimantes 3D, afin de produire des structures biodégradables, recyclables et colorées.

Ce procédé limite les rebuts à la fabrication et permet une recyclabilité totale en circuit court du motif en fin de vie grâce au broyage de la structure.

La biodégradation est la **décomposition de matières organiques par des micro-organismes, dépourvue d'effet dommageable sur le milieu naturel.**

En fin de vie, nos décors présentent une biodégradation lente qui leur permet **une exposition prolongée en extérieur sans altération esthétique ni mécanique.** Cette lenteur présente l'avantage de **minimiser les gaz à effet de serre** résultant de la biodégradation des molécules complexes de notre matériau révolutionnaire.

Le compostage industriel permet d'optimiser la gestion intelligente de cette biomasse mais **le recyclage de ce matériau reste la considération la plus écologique à privilégier.** Cet éco-geste permet de minimiser la production quotidienne de déchets.



Étapes de décomposition des granules Bioprint.



RECYCLABLE &  
BIODÉGRADABLE



BIOSOURCÉE



100% GARANTIE  
SANS OGM



RÉSISTANCE

# Recyprint

Nettoyer notre planète des bouteilles plastiques



► 500 milliards de bouteilles produites chaque année et beaucoup finissent dans la nature ou les océans.

Chez Blachere, nous avons décidé de nous attaquer au fléau de la pollution plastique en recyclant le PET (polyéthylène téréphtalate) provenant de l'industrie alimentaire pour fabriquer des décors aussi beaux qu'innovants à partir de ce matériau unique, le rPET (PET recyclé).

En effet, chaque année ce sont environ 8 millions de tonnes de déchets qui finissent dans les océans et forment le 7ième continent, un vortex de plastiques flottants d'une taille équivalente à 1/3 de l'Europe.

**Recycler, créer, innover.**

Les bouteilles que nous récupérons sont triées par couleur, de l'incolore au bleu, puis broyées en flocons pour être mis en forme pour l'extrusion. Les granules issus de cette transformation sont ensuite injectés dans nos imprimantes 3D pour produire des décors d'un bleu unique.

Cette méthode unique concourt à limiter les émissions de gaz à effet de serre et contribue à éliminer le maximum de bouteilles plastiques de la nature.

Retrouvez toute notre gamme aux pages 32-33, 110, 119.



Un flocon de 80cm est composé de 8 bouteilles en plastique recyclé.



RECYCLABLE



ÉCONOMIE CIRCULAIRE TOTALE  
AUCUNE MATIÈRE CRÉÉE



APPROVISIONNEMENT  
LOCAL EN rPET

NEW

**SOCL33**

◆ 2,00m - ◆ 2,30m  
 ⚡ 68W - ☒ 41,0kg

NEW

**SOCL32**

◆ 2,00m - ◆ 2,30m  
 ⚡ 57W - ☒ 41,0kg

NEW

**SOCL31**

◆ 2,00m - ◆ 2,30m  
 ⚡ 63W - ☒ 42,0kg

NEW

**SOCL30**

◆ 2,00m - ◆ 2,35m  
 ⚡ 53W - ☒ 42,0kg

**SOCL22**

◆ 2,20m - ◆ 2,05m  
 ⚡ 90W - ☒ 143,0kg

**SOCL10**

◆ 1,50m - ◆ 2,20m  
 ⚡ 55W - ☒ 19,9kg

**SOCL20**

◆ 2,20m - ◆ 1,60m  
 ⚡ 94W - ☒ 88,0kg

NEW

**SOCL39**

◆ 1,89m - ◆ 1,80m  
 ⚡ 29W - ☒ 19,0kg





Rendez-vous sur notre site pour toutes les infos techniques complémentaires

## Créez un décor lumineux 3D, posé au sol, à moindre coût

### Pour un sapin de 2,90m :

#### SOCL2 :

- cerce de  $\varnothing$  1,35 m
- mât en 3 éléments de 2,90 m

Et choisissez 2 rideaux de 2m x 3m aux pages 6 et 8

Rendez-vous sur notre site pour la vidéo de montage

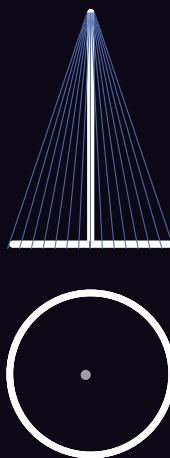

### Pour un sapin de 4,95m :

#### SOCL2 :

- cerce de  $\varnothing$  1,35 m
- mât en 3 éléments de 2,90 m

Et choisissez 2 rideaux de 2m x 3m aux pages 6 et 8

et

#### SOCL3 :

- cerce de  $\varnothing$  1,90 m
- mât de 2,00 m

Et choisissez 3 rideaux de 2m x 5m aux pages 6 et 8

Rendez-vous sur notre site pour la vidéo de montage

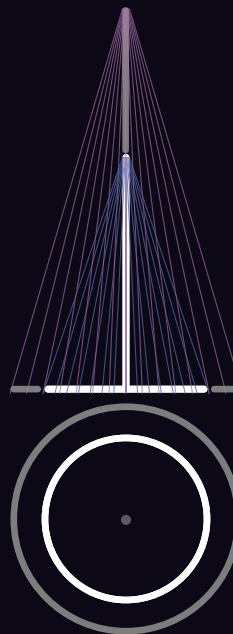

Exemple de réalisation  
SOCL2 et SOCL3

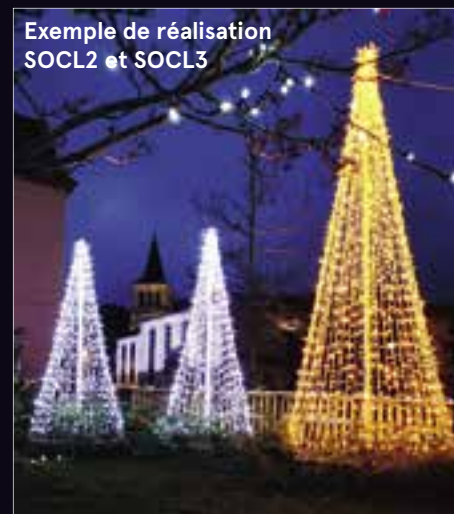

Rendez-vous sur notre site pour la gamme complète



#### GP157W

◆ 2,10m - ◆ 1,35m - ■ 1,35m  
⚡ 40W - ☒ 18,0kg



#### SND018

◆ 2,70m - ◆ 0,88m - ■ 0,88m  
⚡ 30W - ☒ 25,5kg



#### SND020

◆ 2,70m - ◆ 0,88m - ■ 0,88m  
⚡ 30W - ☒ 25,5kg



#### ● SL032W

◆ 1,40m - ◆ 1,65m  
⚡ 40W - ☒ 7,6kg

#### ● SL032

#### ● SL033W

◆ 2,10m - ◆ 2,50m  
⚡ 45W - ☒ 8,8kg

#### ● SL033

Rendez-vous sur notre site pour toutes les infos techniques complémentaires

**GX096L**

◆ 2,00m - ◆ 1,37m - ■ 1,27m  
 ⚡ 41W - ☒ 102kg

**GX194L**

◆ 1,20m - ◆ 2,30m - ■ 1,20m  
 ⚡ 79W - ☒ 82,0kg

**GX092L**

◆ 2,20m - ◆ 1,15m - ■ 0,70m  
 ⚡ 22W - ☒ 99,0kg

**GX093L**

◆ 2,00m - ◆ 1,20m - ■ 0,60m  
 ⚡ 22W - ☒ 52,0kg

NEW

**GX088L**

◆ 2,70m - ◆ 2,45m - ■ 1,40m  
 ⚡ 175W - ☒ 61,0kg

NEW

**GX106L**

◆ 1,80m - ◆ 1,00m - ■ 0,60m  
 ⚡ 62W - ☒ 43,0kg

**GX115LW**

◆ 3,50m - ◆ 1,90m - ■ 1,90m  
 ⚡ 180W - ☒ 142,0kg

**IPL112W**

◆ 2,00m - ◆ 0,90m  
 ⚡ 50W - ☒ 7,7kg

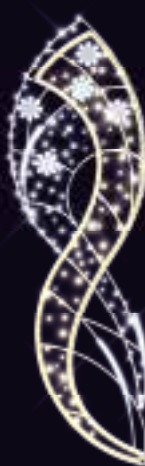
**IPL101W**

◆ 2,30m - ◆ 0,70m  
 ⚡ 50W - ☒ 7,6kg

**IPLG41**

◆ 3,00m - ◆ 1,00m  
 ⚡ 75W - ☒ 11,5kg

**IPL106W**

◆ 3,00m - ◆ 1,45m  
 ⚡ 90W - ☒ 14,5kg

**IPL094W**

◆ 3,00m - ◆ 1,00m  
 ⚡ 70W - ☒ 12,0kg

**NEW****IPLG55**

◆ 2,00m - ◆ 0,73m  
 ⚡ 31W - ☒ 6,0kg

**IPLG54**

◆ 2,00m - ◆ 0,90m  
 ⚡ 50W - ☒ 9,0kg

**IPLG30**











◆ 2,00m - ◆ 0,90m  
 ⚡ 50W - ☒ 7,4kg

**IPLG34**

◆ 2,30m - ◆ 0,90m  
 ⚡ 60W - ☒ 8,6kg

**IPL058W**

◆ 2,05m - ◆ 0,80m  
 ⚡ 75W - ☒ 9,0kg

 <p><b>IPL109W</b>              ◆ 1,50m - ◆ 0,70m              ⚡ 25W - ☒ 3,9kg</p>	<p><b>NEW</b></p>  <p><b>IPLG52</b>              ◆ 2,55m - ◆ 1,38m              ⚡ 33W - ☒ 9,0kg</p>	<p><b>NEW</b></p>  <p><b>IPLG53</b>              ◆ 1,50m - ◆ 0,70m              ⚡ 35W - ☒ 5,0kg</p>	<p><b>NEW</b></p>  <p><b>IPLG56</b>              ◆ 2,20m - ◆ 1,00m              ⚡ 53W - ☒ 9,0kg</p>	<p><b>NEW</b></p>  <p><b>IPL130W</b>              ◆ 1,20m - ◆ 0,60m              ⚡ 20W - ☒ 3,7kg</p>
 <p><b>IPL118W</b>              ◆ 2,30m - ◆ 0,70m              ⚡ 60W - ☒ 10,0kg</p>	<p><b>NEW</b></p>  <p><b>IPL126W</b>              ◆ 1,50m - ◆ 0,60m              ⚡ 40W - ☒ 5,2kg</p>	 <p><b>IPLG40</b>              ◆ 2,00m - ◆ 0,75m              ⚡ 51W - ☒ 11,0kg</p>	 <p><b>IPLG35</b>              ◆ 1,20m - ◆ 0,60m              ⚡ 30W - ☒ 3,8kg</p>	<p><b>NEW</b></p>  <p><b>IPLG57</b>              ◆ 1,55m - ◆ 1,26m              ⚡ 47W - ☒ 13,0kg</p>

Rendez-vous sur notre site pour toutes les infos techniques complémentaires



**IPL110**

◆ 2,00m - ◆ 0,85m  
⚡ 30W - ☒ 6,2kg

**NEW**



**PLG024**

◆ 1,30m - ◆ 0,90m  
⚡ 36W - ☒ 5,0kg

Suggestion de présentation.

**NEW**



**PL344**

◆ 0,60m - ◆ 0,95m  
⚡ 110W - ☒ 5,2kg

**NEW**



**PL344W**

◆ 0,60m - ◆ 0,95m  
⚡ 110W - ☒ 5,2kg

**NEW**



**IPLG59**

◆ 0,80m - ◆ 1,60m  
⚡ 49W - ☒ 8,0kg

**NEW**



**IPL102**

◆ 1,60m - ◆ 1,00m  
⚡ 50W - ☒ 8,1kg

**NEW**



**IPL133**

◆ 1,20m - ◆ 0,60m  
⚡ 35W - ☒ 3,9kg



**IPL136**

◆ 1,50m - ◆ 0,60m  
⚡ 40W - ☒ 4,8kg

**NEW**



**PLG023**

◆ 0,80m - ◆ 1,20m  
⚡ 11W - ☒ 6,0kg

Suggestion de présentation,  
les 2 suspensions sont en option.

**NEW**



**IPLG58**

◆ 1,54m - ◆ 1,42m  
⚡ 63W - ☒ 13,0kg

<p><b>NEW</b> <b>RECY PRINT</b></p>  <p><b>IPL126</b> ◆ 1,50m - ◆ 0,60m ⚡ 40W - ☒ 5,2kg</p> <p>57</p>	<p><b>NEW</b> <b>RECY PRINT</b></p>  <p><b>IPL122</b> ◆ 1,50m - ◆ 0,70m ⚡ 41W - ☒ 8,0kg</p> <p>86</p>	<p><b>NEW</b> <b>BIO PRINT</b></p>  <p><b>IPLG51</b> ◆ 2,55m - ◆ 1,39m ⚡ 46W - ☒ 10,0kg</p>	<p><b>NEW</b></p>  <p><b>PLG025</b> ◆ 1,83m - ◆ 1,16m ⚡ 76W - ☒ 11,0kg</p>	<p><b>BIO PRINT</b></p>  <p><b>IPL107R</b> ◆ 3,00m - ◆ 1,10m ⚡ 90W - ☒ 13,0kg</p>
<p><b>BIO PRINT</b></p>  <p><b>IPLG31B</b> ◆ 2,30m - ◆ 0,90m ⚡ 50W - ☒ 6,8kg</p>	<p><b>BIO PRINT</b></p>  <p><b>IPLG37</b> ◆ 2,00m - ◆ 0,75m ⚡ 75W - ☒ 12,0kg</p>	<p><b>BIO PRINT</b></p>  <p><b>IPL102B</b> ◆ 1,60m - ◆ 1,00m ⚡ 50W - ☒ 8,1kg</p>	<p><b>BIO PRINT</b></p>  <p><b>IPL055R</b> ◆ 2,05m - ◆ 0,80m ⚡ 55W - ☒ 7,5kg</p>	<p><b>BIO PRINT</b></p>  <p><b>IPLG35V</b> ◆ 1,20m - ◆ 0,60m ⚡ 28W - ☒ 8,0kg</p>

Rendez-vous sur notre site pour toutes les infos techniques complémentaires



**ITL061**  
 ◆ 0,90m - ◆ 3,50m  
 ⚡ 80W - ☑ 12,0kg



**ITLG48**  
 ◆ 1,10m - ◆ 4,90m  
 ⚡ 178W - ☑ 24,0kg



**TLG024**  
 ◆ 1,50m - ◆ 2,20m  
 ⚡ 100W - ☑ 10,0kg



**ITLG50**  
 ◆ 1,11m - ◆ 2,86m  
 ⚡ 41W - ☑ 11,0kg



**ITLG51**  
 ◆ 0,76m - ◆ 3,50m  
 ⚡ 100W - ☑ 12,0kg

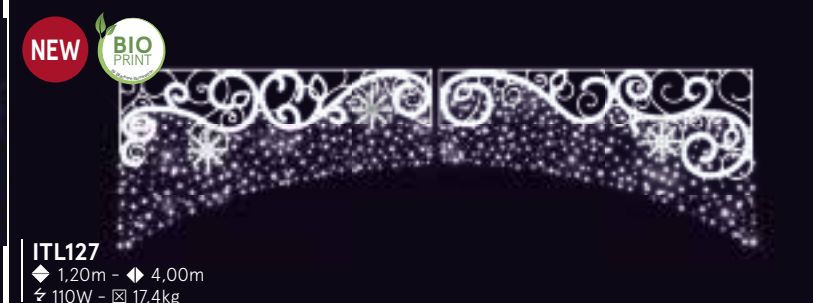

**ITL127**  
 ◆ 1,20m - ◆ 4,00m  
 ⚡ 110W - ☑ 17,4kg



**TLG018**  
 ◆ 0,94m - ◆ 4,50m  
 ⚡ 160W - ☑ 22,0kg



**ITL129**  
 ◆ 1,20m - ◆ 4,00m  
 ⚡ 100W - ☑ 18,0kg



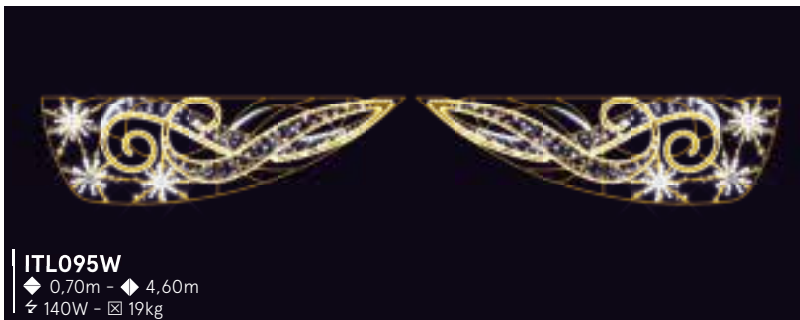
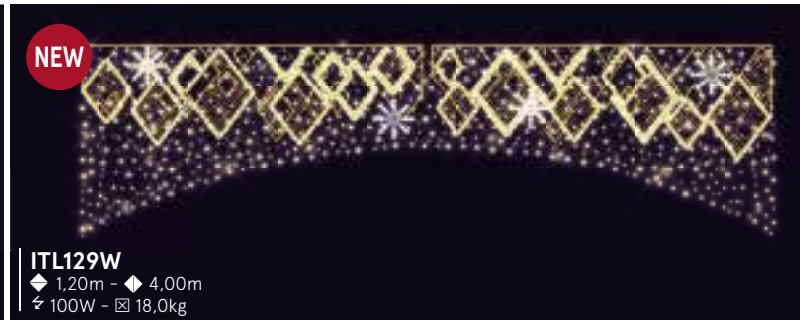
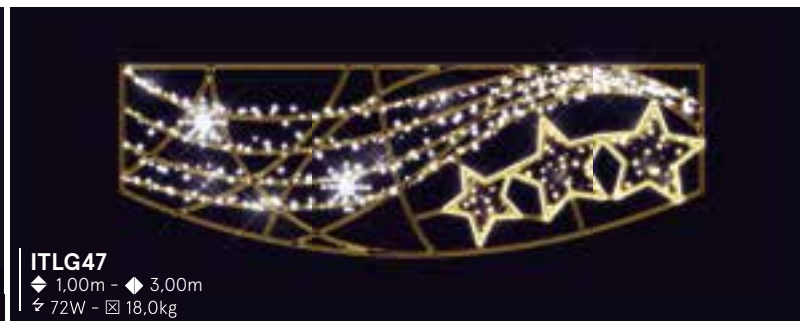

Rendez-vous sur notre site pour toutes les infos techniques complémentaires



Rendez-vous sur notre site pour toutes les infos techniques complémentaires

\* Alimention vendue séparément PRTR24V

# Accessoires de fixation pour décors

Commandez votre fixation FIX01 à la couleur de vos candélabres !!!

Communiquiez-nous la référence RAL correspondant et recevez une offre sur mesure. Contactez notre service commercial pour toute information.

## FIX01 (la paire)

Fixation poteau universelle pour candélabre



J+1

## FIX01P (la paire)

Fixation poteau universelle renforcée (conditions tempêtes) (zone de vent 3)



J+5

## FIX01P-2 (la paire)

Fixation poteau universelle avec prise 2P+T IP54



J+5

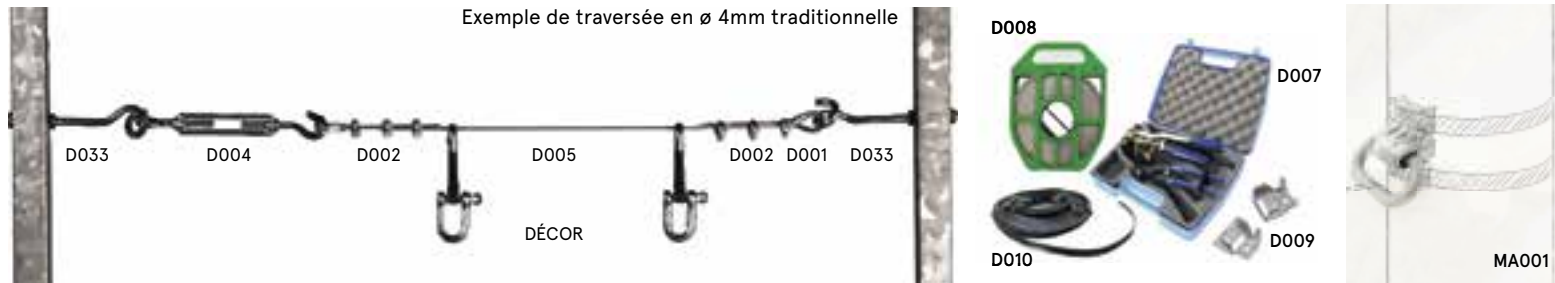

Exemple de traversée en  $\varnothing$  4mm traditionnelle

<b>D001</b>	Cosse cœur $\varnothing$ = 4mm - les 10	<b>D004</b>	Tendeur mixte de $\varnothing$ 30mm l'unité
<b>D011</b>	Cosse cœur $\varnothing$ = 6mm - les 10	<b>D005</b>	Câble $\varnothing$ = 4mm - rouleau de 100m
<b>D026</b>	Élingue de sécurisation L : 60cm CMU : 70kg	<b>D015</b>	Câble gaine PVC $\varnothing$ = 4mm - rouleau de 100m
<b>D002</b>	Serre câble $\varnothing$ = 4mm - les 10	<b>D009</b>	Agrafes 10 mm - sachet de 100 pièces
<b>D012</b>	Serre câble $\varnothing$ = 6mm - les 10	<b>D016</b>	Câble gaine PVC $\varnothing$ = 6mm - rouleau de 100m
<b>D007</b>	Coffret pour cerclage comprenant 1 pince coupante et 1 cercluse.	<b>D010</b>	Bande de protection noire pour feuillard L: 10 ml / 10 mm
<b>D033</b>	Piton à œil rond 150 mm - la paire	<b>MA001</b>	Console d'ancrage poteau pour câble $\varnothing$ 11mm la paire
<b>D006</b>	Câble $\varnothing$ = 6mm - rouleau de 100m	<b>D025GM</b>	Mousqueton $\varnothing$ 8mm CMU 120kg
<b>D008</b>	Rouleau de feuillard I: 10 mm - L: 50 m - ep: 0,7 mm	<b>D025PM</b>	Mousqueton $\varnothing$ 6mm CMU 80kg

Réf.	$\varnothing$	Périmètre	$\varnothing$ mat
<b>PIX04</b>	24 cm	0,80 m	60 à 120 mm
<b>PIX02</b>	60 cm	1,90 m	60 à 200 mm
<b>PIX03</b>	130 cm	4,00 m	60 à 200 mm

J+5



PIX04



PIX02 / PIX03

Permet la réalisation de ce type de décoration



# DES QUESTIONS ?

RENDEZ-VOUS DANS LES AGENCES SONEPAR CONNECT  
POUR ÉCHANGER AVEC NOS ÉQUIPES



**sonepar**  
connect

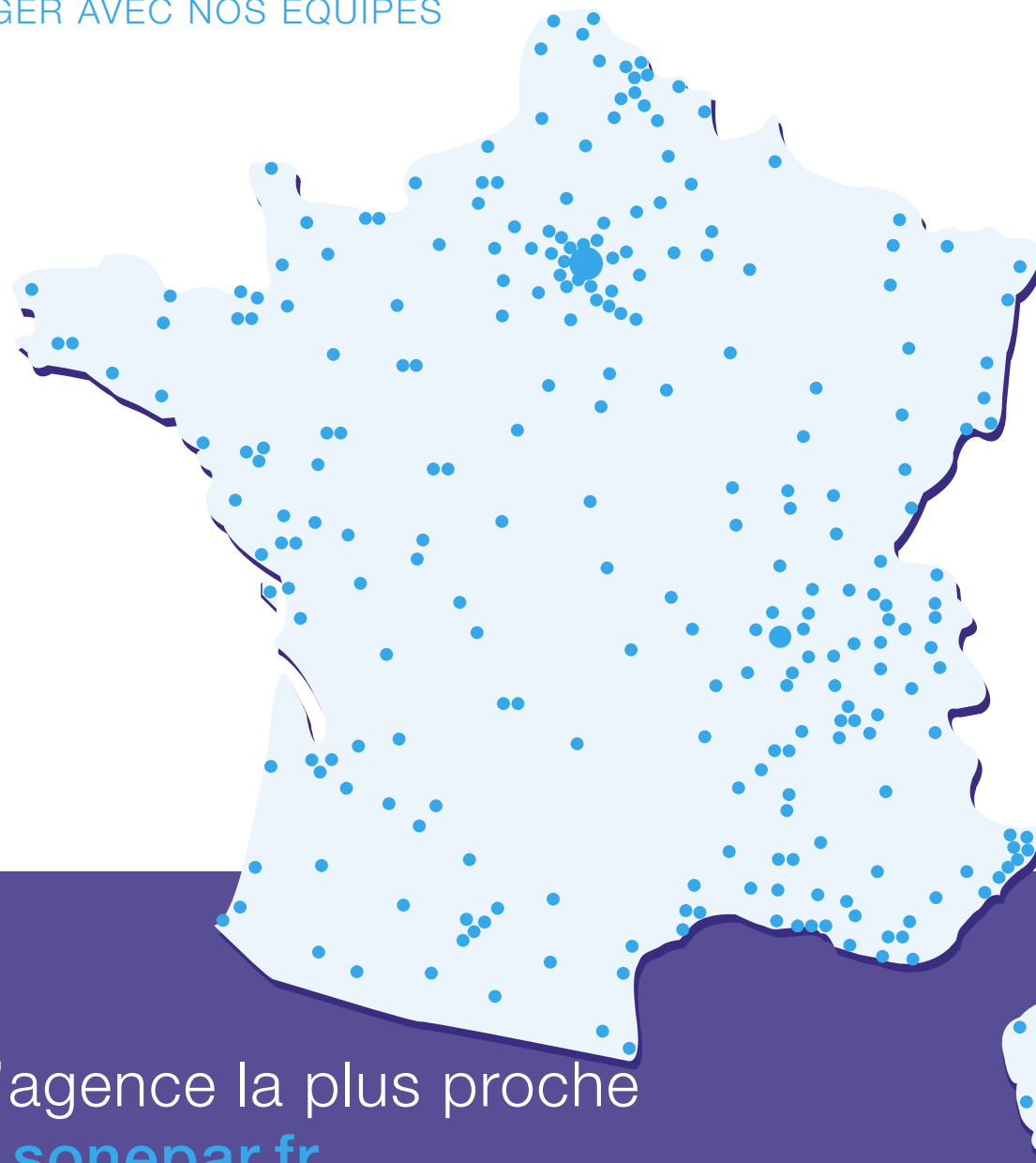

Trouvez l'agence la plus proche  
sur [www.sonepar.fr](http://www.sonepar.fr)