



- > COMMUNS INTÉRIEURS
- > SALLES DE BAINS
- > CIRCULATIONS  
(convient au tertiaire)



## Les ENJEUX et TENDANCES

- > Transition écologique
- > Rénovation performante
- > Économie circulaire
- > Solutions connectées - IOT
- > Maîtrise de l'énergie
- > Solution éco & durable
- > Gestion éclairage
- > Recyclage lampes & luminaires



## Les BESOINS UTILISATEURS

- > Éclairage efficace & confortable
- > Luminaire résistant aux chocs
- > Confort visuel
- > IRC > 80
- > Pilotage simplifié  
(détection auto / Smart Home / Variation d'intensité lumineuse)
- > Réduction des consommations par la LED



## Ce qu'IMPOSE la NORME

### NIVEAUX D'ÉCLAIREMENT

- > HALL ENTRÉE : 100 lux
- > COULOIR & CIRCULATION : 100 lux
- > POSTE GARDIEN : 200 lux
- > COMMUN INTÉRIEUR : 40 lux

### ACCESSIBILITE PMR CONSTRUCTION & RÉHABILITATION

#### Arrêté du 20 avril 2017

**Usages attendus :** la qualité de l'éclairage, artificiel ou naturel, des circulations intérieures et extérieures est telle que l'ensemble du cheminement est traité sans créer de gêne visuelle.

Les dispositifs d'accès et les informations fournies par la signalétique font l'objet d'une qualité d'éclairage renforcée.

- 20 lux pour le cheminement extérieur accessible ainsi que les parcs de stationnement extérieurs et leurs circulations piétonnes accessibles
- 20 lux pour les parcs de stationnement intérieurs et leurs circulations piétonnes accessibles
- 200 lux au droit des postes d'accueil ou des mobiliers en faisant office
- 100 lux pour les circulations intérieures horizontales
- 150 lux pour chaque escalier et équipement mobile

### RT 2020 - RE 2020 : Application 1<sup>er</sup> JANVIER 2021

L'objectif de la RT 2020 ou RE 2020 est fixé : toute nouvelle construction devra produire davantage d'énergie qu'elle n'en consomme. Cet objectif repose sur le principe des bâtiments à énergie positive (BEPOS).

**Norme NF EN 15193** - Performance énergétique des bâtiments exigences énergétiques pour l'éclairage

**Norme NF C 15-1001** - Installations électriques à basse tension





## Les SOLUTIONS et INNOVATIONS

### BEG DÉTECTION : CIRCULATION

**B.E.G. LUXOMAT®**

Détecteur de présence tout ou rien, surface spécialement adaptée aux couloirs 40 x 5 m de biais, 20 x 3 m de face, Ø8 m en vertical, faux plafond.

#### 92274 PD4N-1C-C-FP

- > Détecteur de mouvement pour faux-plafond télécommandable spécial couloir
- > Une sortie pour la commutation de l'éclairage
- > Pré-réglage d'usine : 10min 500Lux
- > IP23 Classe II
- > Applications : circulations couloirs

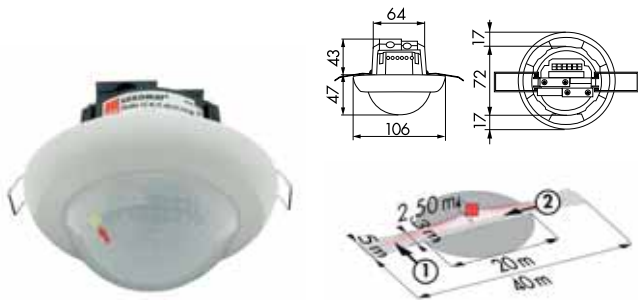

Détecteur de présence tout ou rien, surface spécialement adaptée aux couloirs 40 x 5 m de biais, 20 x 3 m de face, Ø8 m en vertical, pose apparente.

#### 92270 PD4N-1C-C-AP

- > Détecteur de mouvement pour pose saillie télécommandable spécial couloir
- > Une sortie pour la commutation de l'éclairage
- > Pré-réglage d'usine : 10min 500Lux
- > IP44 Classe II
- > Applications : circulations couloirs



### DOUILLE DCL LEGRAND

**legrand®**

#### DOUILLE DCL COMPACTE E27 LIVRÉE AVEC FICHE

- > Culot E27 - Parfaitement adapté aux lampes à économie d'énergie LED
- > Permet de réaliser l'éclairage provisoire et le test du point lumineux central
- > Livrée avec une fiche détachable et repositionnable pour connecter un luminaire
- > Conforme à la norme NF012-2622

#### BOÎTE LUMINAIRE BATIBOX CLOISONS SÈCHES COUVERCLE DCL POUR POINT DE CENTRE

Permet la suspension jusqu'à 25 kg avec reprise arrière sur ossature selon NF C 15-100. Ø67 mm - prof. 50 mm Axe central du piton démontable pour faciliter le positionnement de la tige filetée.

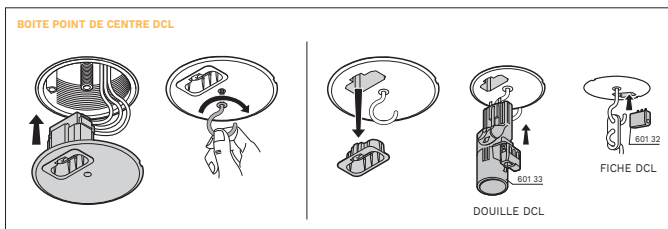

Réf. Sonepar	Désignation	Tarif HT
00001060135	DOUILLE COMPACTE + FICHE DCL	7 €
00001089337	BATIBOX DCL CLOISONS SECHES	12 €

Pensez à réaliser une étude énergétique et financière sur vos projets résidentiels collectifs !

### AUDIT ÉNERGÉTIQUE - RENTABILITÉ - SUBVENTIONS - FINANCEMENT

Pour découvrir l'offre de management de l'énergie SONEPAR ?

Rendez vous sur les pages catalogues p 12 et 13

**planexper**

CONCRÉTISER VOTRE PROJET

# RÉSIDENTIEL COLLECTIF

COMMUNS INTÉRIEURS

PLAFONNIER



## IZY PRO TECHNIQUE

Hublot LED Izy Pro est un luminaire d'intérieur compact dédié au logement. IZY permet une installation rapide et sans outils grâce à sa fiche DCL normalisée intégrée au dos.

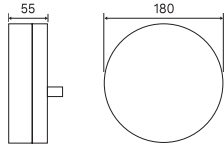
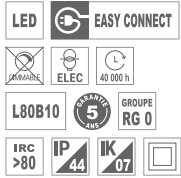

Réf. Sonepar	Désignation	Tarif HT
00057077000	IZY PRO LED 8W 800 LM 3000K BLANC	65 € <span>J+1</span>



Produit fabriqué en France idéal pour équiper les appartements collectifs ou résidences étudiantes.



byTrajectoire  
A Sonepar Company

## PISAR 20W / PISAR DETEC TECHNIQUE

Le plafonnier fonctionnel PISAR offre un esthétique simple mais efficace pour équiper les appartements collectifs à un moindre coût. Disponible en version détection intégrée.

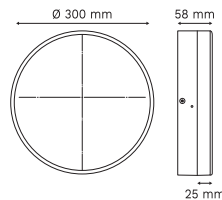

Réf. Sonepar	Désignation	Tarif HT
00246005320	PISAR 20W 3000K IP65 CL2 1500 LM D300 SILVER	49 € <span>J+1</span>
00246005321	PISAR DETECTION 20W 3000K IP65 CL2 1500 LM D300 SILVER	67 € <span>J+1</span>

byTrajectoire  
A Sonepar Company

## BILLY CCT TECHNIQUE

Hublot LED avec changement de température de couleur CCT et trois finitions : les collerettes blanches, noires et chromées sont incluses. Choisissez votre finition et la température de couleur sur le chantier ! Tout est inclus !

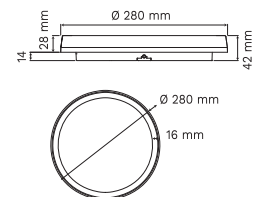

Réf. Sonepar	Désignation	Tarif HT
00246004793	BILLY HUBL CTT - 18W - 3000K - 4000K - 5000K	76 € <span>J+1</span>



Vous ne connaissez pas encore les besoins en ambiance de vos clients ? C'est facile grâce à la technologie CCT et un simple switch sur le luminaire, vous pouvez sélectionner une ambiance chaude, neutre ou froide.

# RÉSIDENTIEL COLLECTIF

COMMUNS INTÉRIEURS

PLAFONNIER

**INDIGO**  
LIGHTING

## ASPI 1 SENSOR PLUS TECHNIQUE

Applique d'extérieur décorative extra-plate. Forme ronde. Montage murale ou plafonnier antivandale. Sélection CCT de la température de couleur par interrupteur 3000 ou 4000K. Détecteur HF intégré. Peut convenir aux applications salles de bains et communs intérieurs.

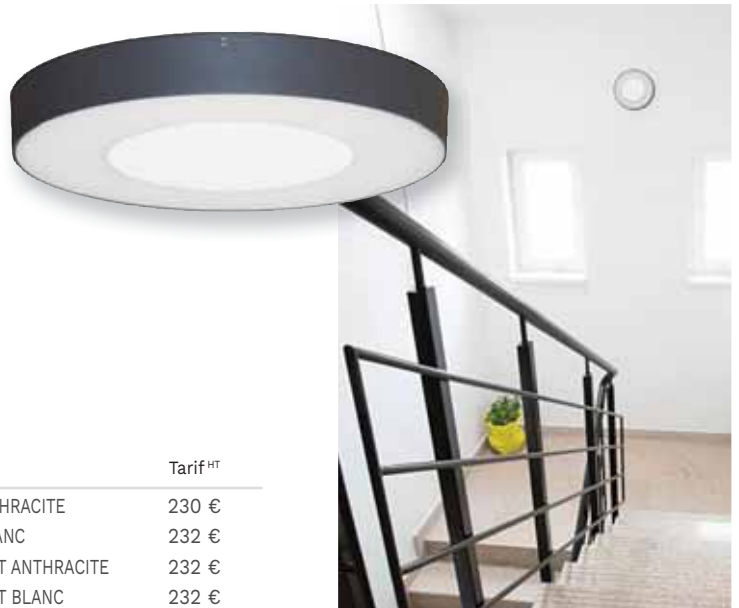

Réf. Sonepar	Désignation	Tarif HT
<b>02714335719</b>	ASPI 1 - ROND SENSOR PLUS 30W 3000LM CCT Ø 270 MM ANTHRACITE	230 €
<b>02714335880</b>	ASPI 1 - ROND SENSOR PLUS 30W 3000LM CCT Ø 270 MM BLANC	232 €
<b>02714335720</b>	ASPI 2 - SQUARE 270/270 MM SENSOR PLUS 30W 3000LM CCT ANTHRACITE	232 €
<b>02714335881</b>	ASPI 2 - SQUARE 270/270 MM SENSOR PLUS 30W 3000LM CCT BLANC	232 €

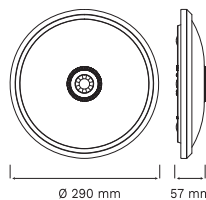

byTrajectoire  
A Sonepar Company

## PERICLES TECHNIQUE

Hublot LED en polycarbonate avec détecteur infrarouge Changement des réglages par variateur (temporisation et flux). Détection à 360° / Hauteur d'installation de 2,2 m à 4 m / Luminosité réglable.



Hublot led avec détecteur infra rouge permettant d'éviter les détections intempestives à travers des cloisons réduites.

Réf. Sonepar	Désignation	Tarif HT
<b>00246005389</b>	PERICLES HUBLOT IR 20W 1600 LM 4000K BLANC	54 € <span>J+1</span>

byTrajectoire  
A Sonepar Company

## ROUND SQUARE CCT TECHNIQUE

Hublot led rond & carre design sans bordure. version CCT (3000K > / 4000K / 5000K) idéal pour le résidentiel collectif.

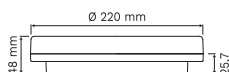

Réf. Sonepar	Désignation	Tarif HT
<b>00246005295</b>	ROUND BLANC Ø 220 MM 15W CCT 1250 LM BLANC	52 € <span>J+1</span>
<b>00246005297</b>	ROUND BLANC Ø 330 MM 24W CCT 2050 LM BLANC	87 € <span>J+1</span>
<b>00246005296</b>	SQUARE BLANC 220/200 MM 15W CCT 1250 LM BLANC	58 € <span>J+1</span>
<b>00246005298</b>	SQUARE BLANC 330/330 MM 24W CCT 2050 LM BLANC	92 € <span>J+1</span>



# RÉSIDENTIEL COLLECTIF

SALLES DE BAINS

APPLIQUE

## aric TALASSO **TECHNIQUE**

Réglette S19 IP24, autorisée Volume 2, avec lampe LED 7W 2700K 700 lumens fournie.

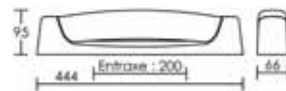

Réf. Sonepar	Désignation	Tarif HT
00058053037	TALASSO B99.00 A/LED 7W 450 LM 2700K 150° BLANC	42 € <b>J+1</b>
00058053040	TALASSO B99.21 A/LED 7W 450 LM 2700K 150° PC + INTER BLANC	85 €

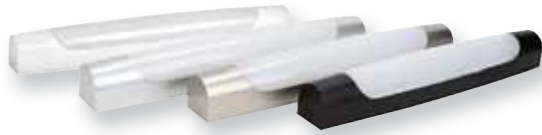

## aric MAUD SYM / MAUD ASY **TECHNIQUE**

Réglette LED pour salle de bain conçue et fabriquée en France, corps symétrique ou asymétrique en polycarbonate blanc, IP44 (Vol2), avec module LED intégré 6W.

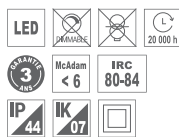
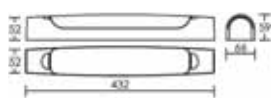

Réf. Sonepar	Désignation	Tarif HT
00058053044	MAUD 00 SYM LED 6W 600 LM 2700K BLANC	49 € <b>J+1</b>
00058053057	MAUD 00 SYM LED 6W 700 LM 4000K BLANC	51 € <b>J+1</b>
00058053024	MAUD 00 ASY LED 8W 800 LM 4000K BLANC	58 € <b>J+1</b>
00058053026	MAUD 17 ASY LED 8W 800 LM 4000K IP21 PC + INTER BLANC	71 € <b>J+1</b>

## lebénoid VERNOSC **TECHNIQUE**

Réglette de cuisine et salle de bain LED Vernosc au design fin et compact. Embase et diffuseur en polycarbonate et finition blanc. Equipée d'une platine LED 7,8W 3000K.

Réf. Sonepar	Désignation	Tarif HT
00058055101	VERNOSC LED 7,8W 500 LM 3000K BLANC	37 € <b>J+1</b>

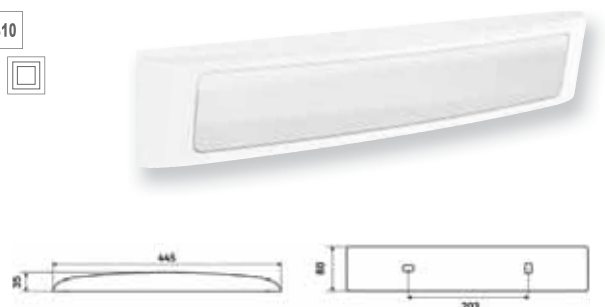

## legrand PRISMALINE LED 600 **TECHNIQUE**

Applique IP44 LED Prismaline - horizontale et verticale idéal pour des logements collectifs & sociaux, foyers et logements étudiants. Plusieurs configurations possibles : avec ou sans inter tactile et prise de courant.

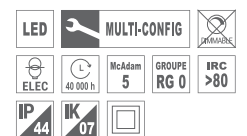

Réf. Sonepar	Désignation	Tarif HT
00041050428	PRISMALINE 9W 700LM 4000K SANS INTER BLANC	42 € <b>J+1</b>
00041050430	PRISMALINE 9W 700LM 4000K AVEC INTER TACTILE BLANC	51 € <b>J+1</b>
00041050416	PRISMALINE 9W 800LM 4000K AVEC PC+T ET INTER TACTILE BLANC	104 € <b>J+1</b>

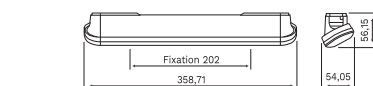

## byTrajectoire IRON **TECHNIQUE**

La réglette IRON spéciale salle de bain peut se configurer aussi bien en finition blanc ou chromé grâce à des capuchons interchangeables.



Réf. Sonepar	Désignation	Tarif HT
00246004805	IRON 60 - 15W 1300 LM 3000K BLANC /CHROME-DIP SWITCH	51 € <b>J+1</b>

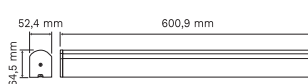

# RÉSIDENTIEL COLLECTIF

CIRCULATIONS

HUBLOT

## legrand® ASTREO **TECHNIQUE**

Hublots fonctionnels ASTREO LED - Pour caves, locaux techniques, couloirs, cages d'escalier, façades, parkings couverts en neuf et en rénovation.

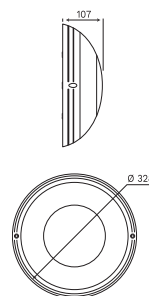

Réf. Sonepar	Désignation	Tarif HT
00041050198	ASTREO Ø 330 MM 9 W 800 LM 4000K BLANC	64 € J+1
00041050200	ASTREO Ø 330 MM 16 W 1400 LM 4000K BLANC	83 € J+1
00041050202	ASTREO Ø 330 MM DÉTECTION 9 W 800 LM 4000K BLANC	95 € J+1
00041050204	ASTREO Ø 330 MM DÉTECTION 16 W 1400 LM 4000K BLANC	112 € J+1

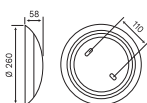

## lebénoid® VERNOSC **TECHNIQUE**

Hublot LED Vernosc existe en deux taille T1 & T2, fonctionnel et compact ce hublot économique est facile à installer. Corps et diffuseur en polycarbonate blanc. Taille 1 Ø 260 mm et Taille 2 Ø 320 mm. Zéro maintenance, prêt à poser et ultra résistant. Montage facile avec 2 points de fixation avec rattrapage de jeu.



Version avec détecteur hyper fréquence (HFA) de type A. Sensible aux mouvements. Bien veiller à installer ce luminaire dans des espaces aux parois épaisses.

Réf. Sonepar	Désignation	Tarif HT
00057070700	VERNOSC T1 LED 10W 1000LM 4000K BLANC	53 € J+1
00057070705	VERNOSC T1 LED 10W 1000LM 4000K HFA BLANC	81 € J+1
00057070710	VERNOSC T1 LED 10W 720LM 3000K BLANC	71 €
00057070711	VERNOSC T1 LED 10W 720LM 3000K HFA BLANC	107 €
00057070750	VERNOSC T2 LED 17,5W 1650LM 4000K BLANC	82 € J+1
00057070755	VERNOSC T2 LED 17,5W 1650LM 4000K HFA BLANC	80 € J+1
00057070760	VERNOSC T2 LED 17,5W 1350LM 3000K BLANC	65 €
00057070761	VERNOSC T2 LED 17,5W 1350LM 3000K HFA BLANC	85 €

## legrand® CHARTRE E27 **TECHNIQUE**

Hublots à équiper d'une lampe E27. Pour couloirs, cages d'escalier, façades, parkings couverts en neuf ou rénovation.



Réf. Sonepar	Désignation	Tarif HT
00041514270	CHARTRE E27 Ø 296 MM MAX 53W BLANC	82 € J+1
00041514570	CHARTRE E27 Ø 296 MM DÉTECTION MAX 53W BLANC	147 € J+1

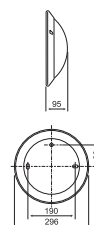

## THORN® TOM VARIO **TECHNIQUE**

Hublot rond CCT avec Colletterte 1/4 de tour et vis imperdables. La solution hublot idéale pour les projets collectifs.



Technologie CCT intégrée au luminaire en deux teintes disponibles : 3000K ou 4000K

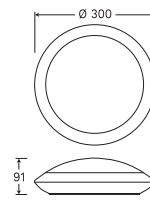

Réf. Sonepar	Désignation	Tarif HT
00019906776	TOM VARIO LED 300 14W 1200 LM 830/40 UGR<25 WH	58 € J+1
00019902885	TOM VARIO LED 300 20W 2000 LM 830/40 UGR<25 WH	79 € J+1
00019906777	TOM VARIO LED 300 14W 1200 LM 830/40 MWS DÉTECT WH	79 € J+1
00019902886	TOM VARIO LED 300 20W 2000 LM 830/40 MWS DÉTECT WH	98 € J+1

# RÉSIDENTIEL COLLECTIF

CIRCULATIONS

HUBLOT



## RHEA / RHEA SENSOR TECHNIQUE

Hublot en corps thermoplastique blanc rond Ø300mm. Module LED intégrée CCT 3000K-4000K. Version Détecteur intégré disponible. (SENSOR)

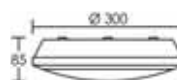

Réf. Sonepar	Désignation	Tarif HT
<b>00058050907</b>	RHEA 10W 1150 LM CCT 3000-4000K 110° BLANC	89 €
<b>00058050908</b>	RHEA 21W 2200 LM CCT 3000-4000K 110°BLANC	96 € <span>J+1</span>
<b>00058050909</b>	RHEA 21W 2300 LM CCT 3000-4000K SENSOR 110° BLANC	129 € <span>J+1</span>



## VOILA TECHNIQUE

Hublot résidentiel rond Ø 340 mm élégant et très résistant, issu d'une démarche d'écoconception et adapté aux bâtiments résidentiels basse consommation. Solution antivandalisme IK10 20J. Finition polycarbonate recyclé avec un diffuseur opalescent.

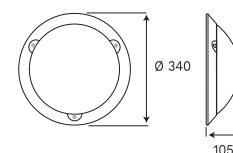
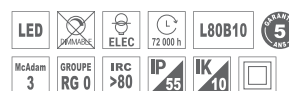

Réf. Sonepar	Désignation	Tarif HT
<b>00195600400</b>	VOILA LED 9W 1080 LM 4000K 120° BLANC	109 € <span>J+1</span>
<b>00195600411</b>	VOILA LED DÉTECT 10W 1080 LM 4000K 120° BLANC	186 € <span>J+1</span>
<b>00195620400</b>	VOILA LED 18W 2130 LM 4000K 120° BLANC	165 € <span>J+1</span>
<b>00195620411</b>	VOILA LED DÉTECT 19W 2130 LM 4000K 120° BLANC	235 € <span>J+1</span>
<b>00195670400</b>	VOILA LED 20W 2550 LM 4000K 120° BLANC	192 € <span>J+1</span>
<b>00195670411</b>	VOILA LED DÉTECT 21W 2550 LM 4000K 120° BLANC	281 € <span>J+1</span>



L'ensemble de la gamme Securlite est "Origine France GARANTIE". Les composants sont recyclables, réparables et remplaçables afin de s'inscrire dans un principe d'économie circulaire et limiter ainsi l'impact environnemental.



## VOILA ASYMÉTRIQUE TECHNIQUE

Le nouveau luminaire très haute performance pour parties communes. C'est une solution spéciale pour les accessibilités PMR. Proposée en version antivandalisme IK10 20J. Ø 340 mm et finition polycarbonate recyclé avec un diffuseur opalescent.



Le VOILA LED Asymétrique vous permet d'éclairer vos cages d'escalier en ne consommant que 23 W par appareil, soit 127 lm/W ! C'est 15 à 30% de moins que les hublots asymétriques standard actuellement disponibles sur le marché.

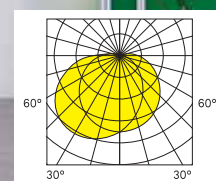
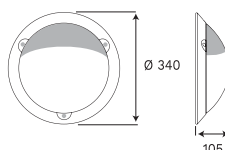

Réf. Sonepar	Désignation	Tarif HT
<b>00195710400</b>	VOILA AS LED 16W 2110 LM 4000K BLANC	260 €
<b>00195710411</b>	VOILA AS LED DÉTECT 17W 2094 LM 4000K BLANC	346 €
<b>00195700400</b>	VOILA AS LED 23W 2920 LM 4000K BLANC	224 € <span>J+1</span>
<b>00195700411</b>	VOILA AS LED DÉTECT 24W 2894 LM 4000K BLANC	321 € <span>J+1</span>

