



- > GRANDS ESPACES
- > ABORDS BÂTIMENTS TERTIAIRES
- > VOIRIES RÉSIDENTIELLES
- > URBAIN
- > MÂTS & ACCESSOIRES
- > MISES EN LUMIÈRE



Ce qu'IMPOSE la NORME

DÉCRET 2011-831 NUISANCE LUMINEUSE

Le décret n° 2011-831 du 12 juillet 2011 concernant la prévention et la limitation des nuisances lumineuses. Appliqué aux bâtiments non résidentiels, il stipule que les façades ne peuvent être illuminées que du coucher du soleil à une heure du matin.

Les horaires d'allumage : de nouvelles contraintes

L'arrêté reprend les plages horaires existantes avec plusieurs précisions :

- > Patrimoine, parcs et jardins : extinction au plus tard à 1 h du matin ou 1 h après la fermeture du site.
- > Éclairages extérieurs : extinction au plus tard 1 heure après la cessation de l'activité et rallumage à 7 heures du matin au plus tôt ou 1 heure avant le début de l'activité.

Caractéristiques des luminaires

> Température de couleur : $\leq 3\ 000\ K$



Consultez l'article complet
SoNew sur l'arrêté
« Nuisances lumineuses »
Via le QR CODE :
Passez à l'éclairage durable !



Le marquage CE est obligatoire sur les luminaires.

Il présume de la sécurité électrique et photobiologique des luminaires, ainsi que de la compatibilité électromagnétique.

NF C 17-200 : Installations d'éclairage extérieur

Un interrupteur différentiel 30mA doit être installé, en amont, à l'intérieur du tableau électrique principal, ou dans un tableau secondaire relié aux bornes phase, neutre et terre du tableau.

LA CHARTE LED : ÉCLAIRAGE EXTÉRIEUR

Charte de qualité pour les données produits.

Critères selon la norme NF EN 62722-2-1 : Performance des luminaires.

NORME NF EN 13201 : Exigences en éclairage public

Les performances sont à calculer pour ces voies :

- luminance moyenne minimale maintenue,
- uniformité générale minimale de luminance,
- uniformité longitudinale minimale de luminance,
- augmentation relative au seuil de perception (éblouissement d'incapacité),
- rapport d'éclairage des abords.

PROTECTION LUMINAIRE

L'indication de la protection contre les chocs : code normalisé IK (de IK 08 à IK 10 (anti vandalisme). Le produit doit pouvoir résister aux ballons, tondeuses, chocs et agressions diverses.

Une très bonne résistance à la corrosion par la qualité des matériaux employés. Attention aux corrosions chimiques des produits phytosanitaires, aux installations en bord de mer.



Les ENJEUX et TENDANCES

- > Transition écologique
- > Maîtrise de l'énergie
- > Réduction des nuisances lumineuses
- > Rénovation performante
- > Solution éco & durable
- > Gestion éclairage
- > Solutions connectées – IOT
- > Recyclage lampes & luminaires



Les BESOINS UTILISATEURS

- > Éclairage efficace & confortable
- > Luminaire haute performance (lm/W)
- > Confort visuel
- > Limitation de la pollution lumineuse
- > Mise en valeur les extérieurs
- > Éclairage juste et efficace
- > Sécurité des usagers
- > Durée de vie améliorée



© Pakhnyushchy

EXTÉRIEUR

GRANDS ESPACES

PROJECTEUR

THORN LIGHTING **LEO** **ECO €**

Projecteur forte puissance. Distribution asymétrique. Livré câblé 3 m. Cellule photoélectrique intégrée. Fonte alu gris (RAL 9006). Verre trempé.

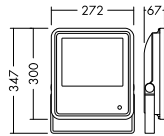
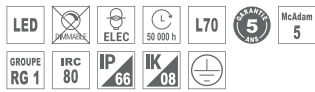

Solution idéale pour l'éclairage des façades bâtiments et cheminements extérieurs.

Réf. Sonepar	Désignation	Tarif HT
00019911353	LEO LED FL IP66 75W 7500 LM 830 PC ASYM	291 €
00019911438	LEO LED FL IP66 100W 10000 LM 830 PC ASYM	349 €
00019911439	LEO LED FL IP66 150W 15000 LM 830 PC ASYM	472 €
00019911440	LEO LED FL IP66 200W 20000 LM 830 PC ASYM	522 €
00019911441	LEO LED FL IP66 210W 25000 LM 830 PC ASYM	550 €



PHILIPS

CORELINE TEMPO LARGE ET XLARGE **TECHNIQUE**

Projecteur idéal en équivalence des projecteurs HPI 400W et SHP 400 W, de haute qualité, innovante et simple d'installation. Connecteur étanche externe IP68.

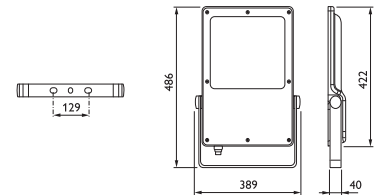
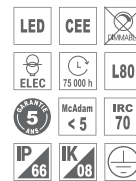

Cas pratique Abords extérieurs

Conforme aux arrêtés nuisances lumineuses



	Profil Chemin de ronde : Éclairage 10 lux U0 0,25							
	Tempo BVP125 LED80		Tempo BVP125 LED120		Tempo BVP130 LED210			
Hauteur (m)	7	9	12	13	14	15	18	21
Interdistance (m)	18	23	30	34	36	41	49	45
Éclairage (lux)	32	19	10	12,5	10	10	10	10

Pour un ULR conforme à l'arrêté il convient de ne pas dépasser une inclinaison de 25° par rapport à l'horizontale



	Profil PMR sur 10 m devant la façade : Éclairage 20 lux U0 0,4								
	Tempo BVP125 LED80		Tempo BVP125 LED120		Tempo BVP130 LED210				
Hauteur (m)	7	8	9	10	11	12	14	16	18
Interdistance (m)	16	18	20	21	23	25	31	33	29
Éclairage (lux)	32	26	22	28	24	20	24	20	20

Réf. Sonepar	Désignation	Tarif HT
05204096403	BVP130 LED 162W 21320 LM /740 ASYM	751 €
05204096397	BVP130 LED 217W 26400 LM /740 ASYM	1025 €
05204872809	BVP140 LED 225W 30600 LM /740 PSU OFASYM 52	1854 €
05204872793	BVP140 LED 250W 35280 LM /740 PSU OFASYM 52	1931 €
05204872786	BVP140 LED 295W 40320 LM /740 PSU OFASYM 52	1931 €

PERFORMANCE LIGHTING

GUELL 1/2 & 2,5 **TECHNIQUE**

Projecteur LED compact pour installation extérieure. Optique asymétrique avec un accès aisé aux composants pour la maintenance.

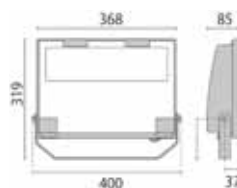

Solution idéale pour l'éclairage des parkings extérieurs en version asymétrique, fixation top mât ou sur étrier.

Réf. Sonepar	Désignation	Tarif HT
00117407420	GUELL 1/A40/W 39W 4821 LM 830-94 ASYM 40° ETRC	186 €
00117407417	GUELL 1/A40/W 53W 5991 LM 830-94 ASYM 40° ETRC	223 €
00117407399	GUELL 2/A40/W 78W 9134 LM 830-94 ASYM 40° ETRC	336 €
00117407398	GUELL 2/A40/W 105W 12000 LM 830-94 ASYM 40° ETRC	374 €
03660413084	GUELL 2,5/A40/W 158W 17355 LM 830-94 ASYM 40° ETRC	514 €

EXTÉRIEUR

GRANDS ESPACES

PROJECTEUR

PERFORMANCE
LIGHTING

SQUARE PRO GLASS TECHNIQUE

Projecteur forte puissance pour l'éclairage de grands espaces. Boîtier d'alimentation à commander séparément.

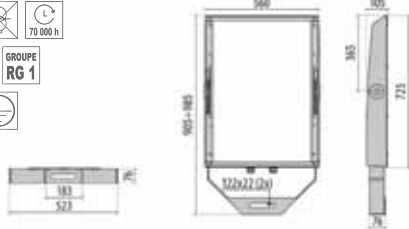
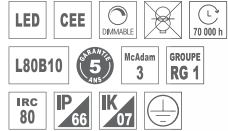

Réf. Sonepar	Désignation	Tarif HT
03660413508	SQUARE PRO GLASS 470W 65762 LM 740 ASYM EXT	1 915 €
03660413512	BOX ALIM 470W 1,1A 470W-DALI	896 €
03660413502	SQUARE PRO GLASS 710W 102827 LM 740 ASYM50	2 299 €
03660413511	BOX ALIM 750W-1,1A-3CH-DALI	1 153 €



Projets types : zone de stockage ou industrie en extérieur, centre de tri train / avion, parking extérieur.



ares
THE OUTDOOR BY FLOS

FRANCO

TECHNIQUE

Gamme complète de projecteurs trapézoïdaux réglables pour installation aux murs ou sur poteaux. Diffuseur en verre extra-clair, fixé au moyen d'un système de collage robotisé.

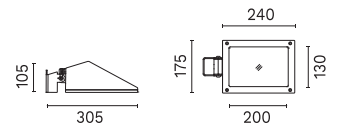
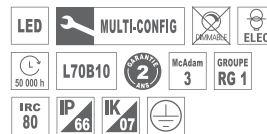

Réf. Sonepar	Désignation	Tarif HT
02569003196	FRANCO MINI 22W 1619LM 3000K ASYM GRIS	460 €
02569006514	FRANCO 39W 2847 LM 3000K ASYM GRIS	570 €
02569006533	FRANCO MAXI 42W 2212 LM 3000K ASYM GRIS	812 €

GEWISS SMART[PRO] 2.0 TECHNIQUE

Smart [PRO] 2.0 est la nouvelle gamme de projecteur à LED spécialement dédiée aux grands espaces extérieurs. Grâce à la nouvelle source LED haute puissance CSP, Smart [PRO] 2.0 permet de meilleures performances d'éclairage; une installation simplifiée, d'importantes réductions des coûts de maintenance et d'exploitation ainsi que des économies d'énergie.

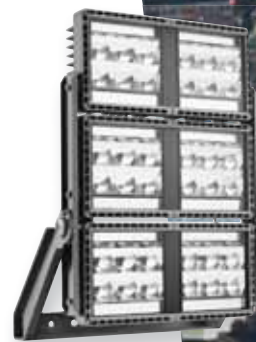
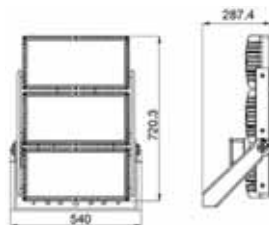

Réf. Sonepar	Désignation	Tarif HT
00047500601	SMART [PRO] 2.0 - 4 MODULES 660W 76200 LM 4000K ASYM A1	1 958 €
00047500609	SMART [PRO] 2.0 - 4 MODULES 660W 76200 LM 5700 K ASYM A1	1 958 €
00047500615	DRIVER OBLIGATOIRE POUR SMART [PRO] 4 MODULES	1 306 €
00047503098	SMART [PRO] 2.0 - 3X2 MODULES 970W 114200 LM 4000K ASYM A1	2 585 €
00047503100	SMART [PRO] 2.0 - 3X2 MODULES 970W 114200 LM 5700K ASYM A1	2 585 €
00047505119	DRIVER OBLIGATOIRE POUR SMART [PRO] 3X2 MODULES	1 475 €

EXTÉRIEUR

GRANDS ESPACES

PROJECTEUR SOLAIRE

byTrajectoire
A Sonepar Company

PELL SOLAIRE

PEEL – Applique solaire LED Blanc 3,2 W avec détecteur de luminosité et mouvement intégré, diffusion de la lumière sur les faces avant et arrière. Un design unique comme un "Papillon" - Dim. : 210 x 140 x 110 mm.



Réf. Sonepar	Désignation	Tarif HT
00246005344	PEEL APPLIQUE EXT SOLAIRE 3,2 W 400LM 4000K 120° DÉTECTEUR	48 €
00246005345	PEEL APPLIQUE EXT SOLAIRE 6,8 W 800LM 4000K 120° DÉTECTEUR	114 €



INFO PRODUIT

Temps de charge moyen : 5-6 heures à la lumière du soleil.
Autonomie : un jour de charge suffit pour 3 nuits d'éclairage.
Hauteur de pose : entre 2 et 4m, selon produit.
Zone de détection IR : détection : 2/6 m - Angle : 120°



PROJECTEUR COMPACT SOLAIRE

Kit Projecteur LED Solaire en aluminium. Panneau solaire déporté pour une orientation optimale. Gestion crépusculaire des <10 Lux et programmable via télécommande : flux lumineux 3 niveaux, la temporisation 3h ou 5h. Batterie Li-ion 4Ah-3,7V.



Réf. Sonepar	Désignation	Tarif HT
05821000024	SOLAIRE 10W 1000LM 4000K VEILLE + PANNEAU & TÉLÉCOMMANDE	206 €

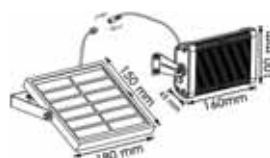

APPLICATIONS :

Maison : porte, jardin, balcon, mur, toit, clôture, piscine, cour, etc...
Lieu public : parc, place, chemin, école, pavillons, camping, clôture, escaliers, bloc, entrée, bâtiments, etc...



PROJECTEUR FORTE PUISSANCE SOLAIRE

Une gamme de projecteurs solaires à plusieurs niveaux de flux et autonomies. Idéale lorsque vos bâtiments isolés ne sont pas raccordés au réseau élec.

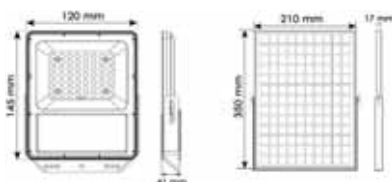

Réf. Sonepar	Désignation	Tarif HT
05821960320	SOLAIRE 8W 520 LM 3000K GRIS FAISCEAU 90° + PANNEAU	131 €
05821960321	SOLAIRE 22W 1370 LM 3000K GRIS FAISCEAU 90° + PANNEAU	263 €
05821960322	SOLAIRE 30W 2160 LM 3000K GRIS FAISCEAU 90° + PANNEAU	394 €
05821960323	SOLAIRE GRIS FAISCEAU 90°, PANNEAU SOLAIRE 40W, 1 MÈTRE DE CABLE, IP65, IK10, 3000°K, 4320LM	578 €





Les SOLUTIONS et INNOVATIONS

BIEN ÉCLAIRER UN CHEMINEMENT PMR EXTÉRIEUR AVEC MÂT HAUTEUR 4 M

PHILIPS

La gamme aussi performante que décorative

Avantages

- > Hauteur d'installation de 3,5 à 5 m
- > Éclairage confortable et de grande qualité
- > Design personnalisable
- > Luminaire évolutif et maintenance simplifiée
- > Conforme aux arrêtés sur les nuisances lumineuses
- > Compatible avec WattStopper et Interact (City)

TownTune 5680 lm - Distribution symétrique, petits parkings - BDP260 LED79-4S/730 PSU II DS51 62P 5680 lm - 50 W - 3 000 K - Ø : 477 - H : 187 mm
05204207301

TownTune 4260 lm - Distribution symétrique, places, parcs et jardins - BDP260 LED59/730 DS51 4260 lm - 39,5W - 3 000 K - Ø : 477 - H : 187 mm
05204207295

TownTune 3652 lm - Distribution asymétrique, voie résidentielle PMR - BDP265 LED44-4S/730 DM10 3652 lm - 35W - 3 000 K - Ø : 477 - H : 187 mm
05204207592

Embout Ø 60 mm - 00006477504



Conforme aux arrêtés nuisances lumineuses



Éligibilité fiche CEE RES-EC 104

Cas pratique petits parkings & places, parcs et jardins

Petits parkings - Éclairage moyen > 10 lux / Uniformité supérieure à 0,25 / Mât de 5 m

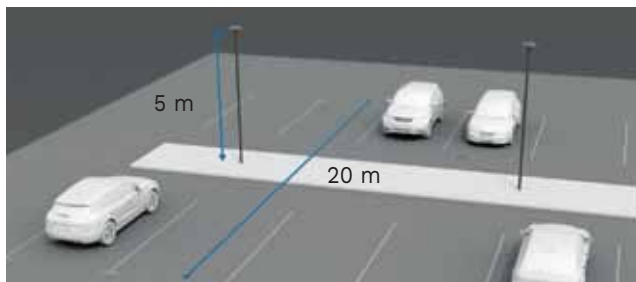

Type de luminaire	Interdistance (m)	Emoy [lx]	Emin [lx]	Uniformité	Puissance unitaire (W)
TownTune 207301	15	12,4	7,3	0,59	50

Places, parcs et jardins - Éclairage moyen 10 lux / Uniformité supérieure à 0,4 / Mât de 3,8 m



Type de luminaire	Interdistance (m)	Emoy [lx]	Emin [lx]	Uniformité	Puissance unitaire (W)
TownTune 207295	20	11,5	6,3	0,56	39

BIEN ÉCLAIRER UN CHEMINEMENT PMR EXTÉRIEUR AVEC UNE BORNE

La balise Vivara LED gen2 dessine les cheminements des parcs et jardins. Elle guide les promeneurs la nuit venue, en diffusant une lumière douce et précise de façon circulaire pour mettre en valeur l'environnement ou de façon asymétrique pour la mise en lumière des voies piétonnes.

Avantages

- > Design, qualité et performance au juste prix
- > Distribution symétrique ou asymétrique
- > Température de couleur de 3000 ou 4000K
- > Performance : une puissance système de seulement 20W
- > Haute résistance aux chocs : IK10
- > Grande durée de vie : 50000h
- > Protection contre les surtensions 10kV
- > Installation facile (précâblée)
- > Garantie standard de 3 ans

Éclairage d'un chemin piétonnier

Courbe Isolux - Vivara LED Gen 2, optique asymétrique Emoy 20.4 lux Uniformité 0,21 Coef de maint.0.80

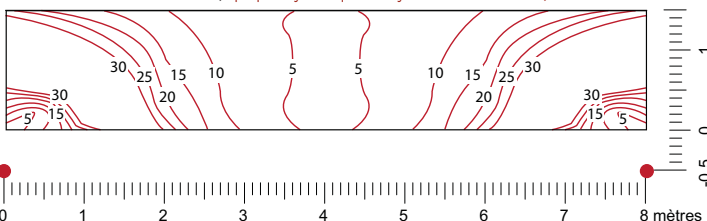

PHILIPS

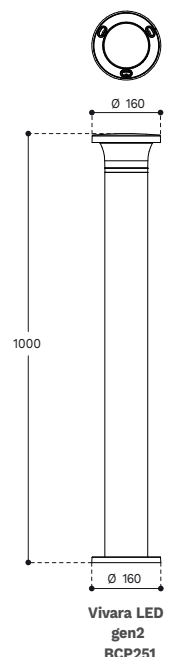

Vivara LED gen2 BCP251

EXTÉRIEUR

ABORDS BÂTIMENTS TERTIAIRES

LANTERNE TOP MAT

PHILIPS TOWNTUNE TECHNIQUE

Une gamme résidentielle et urbaine personnalisable grâce à la modularité et aux accessoires proposés, conforme aux arrêtés nuisances lumineuses selon versions. Distribution symétrique (DS51) ou distribution moyenne (DM10).

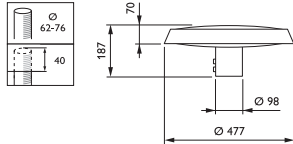

Réf. Sonepar	Désignation	Tarif HT
05204207356	BDP260 LED39--4S/730 PSU II DS51 62P	692 €
05204207370	BDP260 LED50--4S/730 PSU II DM10 62P	634 €
05204207400	BDP260 LED59--4S/730 PSU II DM10 62P	854 €
05204207295	BDP260 LED59--4S/730 PSU II DS51 62P	690 €
05204207431	BDP260 LED74--4S/730 PSU II DS51 62P	690 €



Venez découvrir le nouveau tuto SONEPAR CONNECT présentant la solution TownTune PHILIPS sur le site www.sonepar.fr/tuto-sonepar-connect_cms.html



PHILIPS TOWNGUIDE TECHNIQUE

Lanterne urbaine d'installation facile grâce à son connecteur débrochable, conforme aux arrêtés nuisances lumineuses selon versions.

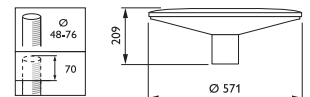

Réf. Sonepar	Désignation	Tarif HT
05204181830	BDP100 LED50/730 II DS PCC GR 62P	799 €
05204181861	BDP100 LED50/730 II DW PCC GR 62P	676 €
05204181892	BDP100 LED70/730 II DS PCC GR 62P	676 €
05204181908	BDP100 LED70/730 II DW PCC GR 62P	676 €

Si vous ne souhaitez changer que les lampes

Produits installés	Réf. Sonepar
Fluocompactes alimentation non intégrés	
 80W E27 Vapeur de Mercure	MercureBan*
125W E27 Vapeur de Mercure	MercureBan*
70W E27 Sodium (top de mât)	00007204264

* Produit non disponible

** Sur appareillage électromagnétique, il faut s'assurer qu'il n'y ait pas d'amorceur et que les condensateurs de compensation soient déconnectés pour éviter le courant réactif

Produits de remplacement LED	Conso.	Conseils
TrueForce Urban LED HPL 50 000 h		
 05204638146	21W	Contournement du ballast conseillé (alimentation en 230V direct) pour une installation électrique plus saine
05204638184	28W	
05204638221	42W	

TrueForce Core LED HPL** 25 000 h		
 05204750299	21W	
05204750336	28W	

EXTÉRIEUR

ABORDS BÂTIMENTS TERTIAIRES

LANTERNE TOP MAT

THORN
LIGHTING

PLURIO LED NIGHTTUNE TECHNIQUE

Lanterne LED urbaine portée dotée de la technologie NightTune qui ajuste l'intensité lumineuse et la température de couleur en fonction de l'heure de la nuit.

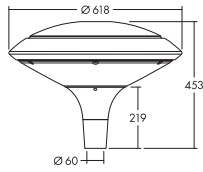

Réf. Sonepar	Désignation	Tarif HT
00019054284	PLI D 36W 4063 Lm 3000K 24L50-722-40 R/S MLD1 T60 CL2 ANT	1 051 €



À la recherche d'une nouvelle identité pour votre ville, avec un luminaire élégant qui allie technologie et tradition ?

VOLUPTO propose une solution nouvelle avec une approche décorative pour les environnements modernes et contemporains.

THORN
LIGHTING

VOLUPTO TECHNIQUE

Lanterne élégante qui allie technologie et tradition pour le remplacement des boules opales avec le choix entre optique symétrique ou asymétrique.

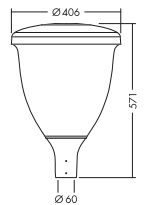
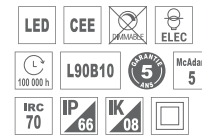

Réf. Sonepar	Désignation	Tarif HT
00019910228	VO 18L70- 39W 4870 LM 730 U1 RSC CL2 W5 T60 ANT	671 €
00019910236	VO 24L70- 51W 6138 LM 730 U1 SC CL2 W5 T60 ANT	672 €

THORN
LIGHTING

FLOW TECHNIQUE

Lanterne décorative redéfinissant l'espace urbain. Confort visuel pour les citadins et maintenance aisée pour les installateurs.

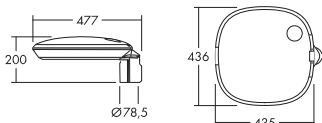

Réf. Sonepar	Désignation	Tarif HT
00019954428	FW 24L70- 52W 6342 LM 730 NR BPS HFX CL2 T60F ANT	677 € <small>J+1</small>



EXTÉRIEUR

ABORDS BÂTIMENTS TERTIAIRES

LANterne TOP MAT

THORN
LIGHTING

EP445

TECHNIQUE

Lanterne LED de style XIXe avec une optique routière, offrant une solution d'éclairage durable et efficace pour les quartiers historiques. Prévoir adaptateur pour montage en top sur mât avec emmanchement Æ 60 mm.

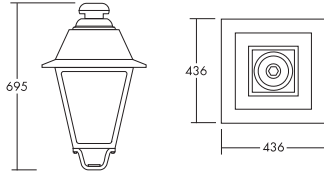

Réf. Sonepar	Désignation	Tarif HT
00019937442	EP445 24L70- 53W 5035 LM 730 ND-A BPS CL2 W5M MTP	794 €
00019937460	EP445 D60 COL/ADAPTOR R9005TX	128 €



THORN
LIGHTING

FLEXITY

TECHNIQUE

Lanterne d'éclairage urbain moderne et efficace avec une optique symétrique et le choix entre 2 fermetures (opale ou claire).

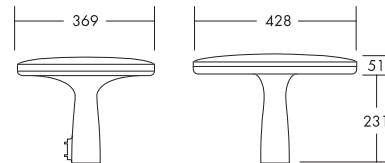

Réf. Sonepar	Désignation	Tarif HT
00019030938	FLEX 24L25- 20W 1650 LM 730 OP CL2 W5 T60 ANT	532 €
00019030940	FLEX 24L50- 40W 3350 LM 730 WSC-S CL2 W5 T60 ANT	532 €

PERFORMANCE
LIGHTING

HEDO +

TECHNIQUE

Lanterne LED au design épuré et aérien pour montage sur top de mât. Diam. 60 à 76 mm.

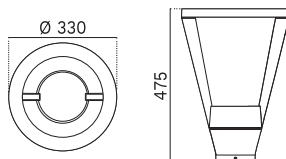
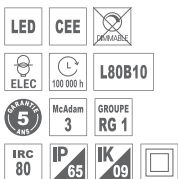

Réf. Sonepar	Désignation	Tarif HT
03660413655	HEDO+ 23W 2080 LM 3000K SYM EXT C/EW	679 €
03660413661	HEDO+ 42W 3710 LM 3000K SYM EXT C/EW	683 €

EXTÉRIEUR

ABORDS BÂTIMENTS TERTIAIRES

BORNE

PHILIPS VIVARA LED GEN 2 TECHNIQUE

L'équilibre parfait entre simplicité et design : 2 optiques au choix (symétrique, asymétrique). Installation facile (livré avec 1 m. de câble).

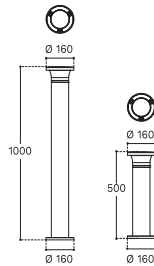

Éclairage des zones PMR : la notion de 20 lux moyen et aucune uniformité n'est légalement exigée. Les valeurs minimales à retenir sont seulement soumises à l'appréciation de la première partie de l'article. Évidemment, toute exigence supplémentaire de la part de la maîtrise d'ouvrage ou maîtrise d'œuvre se substitue aux obligations définies par ces arrêtés.

Réf. Sonepar	Désignation	Tarif HT
05204724727	BCP250 LED 20W 1050 LM /830 II S GR SYM SRG10 C1K	803 €
05204724741	BCP250 LED 20W 640 LM /830 II GR SRG10 ASYM C1K	836 €
05204724680	BCP251 LED 20W 1050 LM /830 II S GR SYM SRG10 C1K	696 €
05204724703	BCP251 LED 20W 640 LM /830 II ASYM GR SRG10 C1K	696 €



THORN RAZE TECHNIQUE

Borne asymétrique dotée de la technologie Flat beam qui délivre un faisceau rasant pour les cheminements de largeur 4 m. maxi. Choix entre 3 hauteurs.

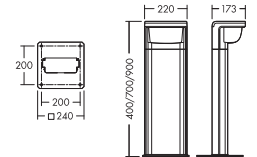

Réf. Sonepar	Désignation	Tarif HT
00019908951	RAB 14W 696 LM 1L35-730 ASYM WPC HF CL2 6K 900 ANT	648 €
00019909898	RAB 14W 696 LM 1L35 730 ASYM WPC HF CL2 6K 700 ANT	592 €
00019909899	RAB 8W 425 LM 1L20 730 ASYM WPC HF CL2 6K 400 ANT	536 €

SYLVANIA START BOLLARD TECHNIQUE

Une gamme de bornes LED de conception robuste (IK10-IP65) au design contemporain. Idéale pour l'éclairage extérieur des jardins, parcs et allées.



Réf. Sonepar	Désignation	Tarif HT
00021847940	START BOLLARD M 26W 1100 LM 830 60° H : 500 MM BLACK	358 €
00021847941	START BOLLARD L 26W 1100 LM 830 60° H : 1000 MM BLACK	427 €
00021847942	START BOLLARD M26W 1100 LM 840 60° H : 500 MM BLACK	355 €
00021847943	START BOLLARD L 26W 1100 LM 840 60° H : 1000 MM BLACK	427 €
00021847930	START ECO BOLL RECTANGLE PM 13W 780 LM 830 50° H : 500 MM NOIR	206 €
00021847931	START ECO BOLL RECTANGLE IP65 GM 13W 780 LM 830 50° H : 800 MM NOIR	273 €

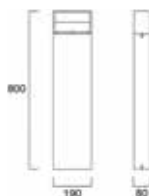

EXTÉRIEUR

ABORDS BÂTIMENTS TERTIAIRES

BORNE

ESYLUX ALVA TECHNIQUE

La gamme ALVA répond aux exigences s'appliquant aux installations des espaces publics. Borne d'éclairage LED DALI en aluminium finition gris graphite RAL 7024 haute qualité et bon rapport qualité/prix avec détection de présence intégré (IR).

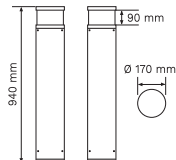

Si vous oubliez d'éteindre la lumière, la technologie ESYLUX s'en charge automatiquement. Le détecteur de mouvement intégré (en option) permet, par exemple, de fournir un éclairage de balisage léger et agréable (10 % ou 20 %, seulement sur modèles DALI) pour illuminer un passage, un chemin ou une entrée quand personne ne se trouve à proximité immédiate ou d'utiliser sa fonction crépusculaire pour activer l'éclairage à la nuit tombante et l'éteindre au levé du soleil.

Réf. Sonepar	Désignation	Tarif HT
07218082040	ALVA BL 940/170 16W 1000 LM 830 360° MD IR DALI AN	761 €
07218082092	ALVA BL 940/170 16W 640 LM 830 180° MD IR DETEC DALI AN	761 €
07218082020	ALVA BL 940/170 16W 1030 LM 830 360° DALI AN	657 €
07218082076	ALVA BL 940/170 16W 640 LM 830 180° DALI AN	657 €

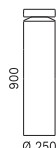

SIMES TONIGHT ARCHITECTURAL

Borne lumineuse au design épuré - Système optique discret - Faisceau 180° ou 360°. Cette borne est particulièrement adaptée aux environnements urbains.



ASTUCE : Si fixation de la borne au sol par scellement béton, prévoir l'embase de fixation. Réf S.2119.
Résistance aux impacts de véhicules jusqu'à 3500 kg et une vitesse de 50 km/h.
Embase en acier h 500 mm, à cimenter dans la terre.
À enterrer 500 mm, et intégrer dans un socle en béton armé 1200 x 1200 x 1000 mm. (l'armure du socle doit être soudée au socle en acier).

Réf. Sonepar	Désignation	Tarif HT
00249717438	TONIGHT 250 MM 53W 1186 LM 3000K 360°, GRIS ANTHRACITE	2 223 €
00249708659	TONIGHT 200 MM 15W 300 LM 3000K 180°, GRIS ANTHRACITE	1 556 €
S.2119	EMBASE DE FIXATION SCHELLEMENT BETON	131 €

ores ZEFIRO ARCHITECTURAL

Collection de balises cylindriques d'extérieur, disponibles en trois hauteurs. Source lumineuse encastrée pour un confort visuel total, émission radiale à 360°. Tête du luminaire en aluminium moulé sous pression et corps en aluminium extrudé. Revêtement poudré à double couche, très résistante à la corrosion.

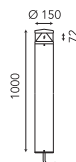

Réf. Sonepar	Désignation	Tarif HT
02569001468	ZEFIRO 17W 1423 LM 3000K 360° L : 1000 MM ANTHRACITE	569 €
02569001469	ZEFIRO 17W 1423 LM 3000K 360° L : 1000 MM NOIR	569 €
02569005898	ZEFIRO 17W 1423 LM 3000K 360° L : 1000 MM BRUN	569 €
02569010810	ZEFIRO 17W 1423 LM 3000K 360° L : 1000 MM VERT FORÊT	569 €
02569005899	ZEFIRO 17W 1423 LM 3000K 360° L : 1000 MM GRIS	569 €
02569007169	HIGH RESISTANCE IN-GROUND FIXING BASE ZEFIRO	161 €





GAMME SOLAIRE CONÇUE POUR LA FIABILITÉ ET LA DURABILITÉ
Hauteur de 4 à 6 mètres

ÉCLAIRER JUSTE : pour être autonome et apporter le meilleur service en toute saison, le mât OYA est un champion de la gestion de l'éclairage.



Le mât s'allume en début de nuit à un niveau Pmoy jusqu'à une heure définie H1, puis il abaisse son éclairage à puissance Pmin pour économiser l'énergie avant de se rallumer au niveau Pmoy à partir d'une heure définie H2 jusqu'au début de l'aube. A n'importe quelle heure de la nuit, en cas de détection de mouvement il s'allume à puissance Pmax pour un temps T, redéclenchable

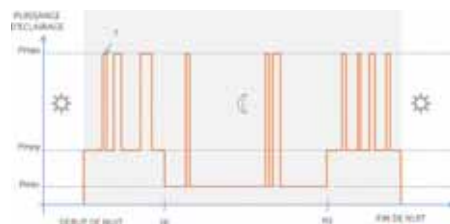

En temps normal, le mât consomme chaque nuit environ 20-25% de la capacité de la batterie et se recharge à 100% en moins d'une journée (même en hiver). Quelques nuages ou ombrages temporaires n'affectent pas la recharge à 100%. Par temps nuageux, la recharge est insuffisante pour rétablir la pleine charge de la batterie. Le mât fait alors évoluer progressivement ses paramètres d'allumage (Pmoy, Pmin, H1, H2, T et finalement Pmax) pour réduire petit à petit sa consommation nocturne et prolonger son autonomie.

En cas de couverture nuageuse totale, la batterie ne se recharge que de 5% environ chaque jour grâce à la lumière diffuse à travers les nuages. Les paramètres d'allumage sont alors réduits suffisamment pour permettre un bilan énergétique équilibré à 5% de capacité (extinction totale en milieu de nuit) tout en conservant une puissance d'allumage à plus de 70% sur détection de présence. Ce mode d'allumage par couverture nuageuse totale peut se prolonger indéfiniment sans arriver à court de batterie. Dès le retour du soleil, le mât se recharge rapidement et retrouve son niveau d'éclairage normal dès la nuit suivante.



Le mât à l'origine d'une détection de mouvement propage cette information par radio sur une centaine de mètres, déclenchant l'allumage d'une «zone de sécurité» autour de l'objet en mouvement. La propagation radio permet en cas de batterie faible d'abaisser fortement l'éclairage hors détection de mouvement, tout en assurant la sécurité des usagers dès le déclenchement de la détection. La détection de mouvement avec propagation radio est un élément essentiel de l'économie d'énergie par temps nuageux, allongeant l'autonomie et la longévité de la batterie.



Le jour, le panneau solaire charge la batterie.



Au crépuscule, la lanterne s'allume, dès que la lumière devient insuffisante à l'œil.



Sur détection de présence, la lanterne s'allume à pleine puissance.



LAMPADAIRE SOLAIRE / 01 SOLAIRE

Tête de mât solaire autonome et panneau solaire 15,6 W livrée avec télécommande. Diamètre 520 mm. Poids 16 Kg. Pose sur mât Ø 60 mm jusqu'à 4,50 m de haut.

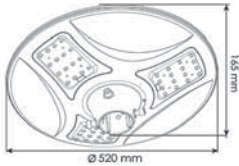

Les éclairages solaires sont faciles à installer, sans tranchée, ni coût d'électricité, leur installation reste accessible à tous. Ils peuvent être plantés, fixés, déplacés, quelque soit la configuration de votre espace à éclairer.



Réf. Sonepar	Désignation	Tarif HT
05821000007	TÊTE DE MAT SOLAIRE AUTONOME 9W 2000 LM 3000K 140° GRIS	727 €



LAMPADAIRE SOLAIRE / 02 SOLAIRE

Lampadaire solaire intelligent pour mât Ø 60 mm, jusqu'à 4,50 m de haut, de 30 à 120 W 3000°K, idéal pour éclairer des parkings ou résidences en autonome.

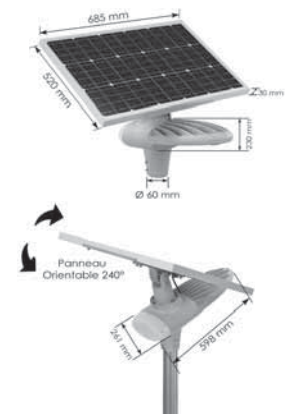

Réf. Sonepar	Désignation	Tarif HT
05821960296	LAGUNA 30W 4000 LM 3000 K 140/170° GRIS	2 053 €
05821960297	LAGUNA 60W 7000 LM 3000 K 140/170° GRIS	2 856 €
05821960298	LAGUNA 120W 14000 LM 3000 K 140/170° GRIS	5 508 €



Ce qu'IMPOSE la NORME

ÉCLAIRER JUSTE

L'éclairage public représente près de la moitié de la consommation d'électricité des collectivités territoriales.

- > 75 % des installations ont plus de 25 ans
- > un parc ancien génère davantage de nuisances lumineuses
- > un parc ancien occasionne des coûts importants d'énergie et de maintenance. Sur les neuf millions de points lumineux répartis sur le territoire, sept millions pourraient utilement être modernisés.

NORME ÉCLAIRAGE EN 13201 : Exigence en éclairage public

VOIES URBAINES & RURALES :

Niveau d'éclairement moyen minimal à maintenir (en lux)

ARRÊTÉ NUISANCE LUMINEUSES POUR L'ÉCLAIRAGE URBAIN

Éclairage de la voirie publique ou privée

L'arrêté porte sur l'éclairage extérieur destiné à favoriser la sécurité des déplacements, des personnes et des biens et le confort des usagers sur l'espace public ou privé, en particulier la voirie, à l'exclusion des dispositifs d'éclairage et de signalisation des véhicules. Il concerne aussi l'éclairage des tunnels, aux installations d'éclairage établies pour assurer la sécurité aérienne, la sécurité ferroviaire, la sécurité maritime et la sécurité fluviale.

Horaires d'allumage

Applicables à toutes les installations mises en service après le 1/1/2020 ou au plus tard le 1/1/2021 pour les installations ne nécessitant pas la création d'un réseau d'alimentation séparé

- Le soir au plus tard jusqu'à 1h après la fin de l'activité
- Le matin : après 7h, ou 1h avant le début de l'activité.

La disposition peut être adaptée via un système de détection de présence et d'asservissement à l'éclairage naturel.

Limite des luminaires et de l'installation

- ULR nominal < 1%
- Code CIE n°3 > 95%
- Température de couleur : ≤ 3 000 K
- Densité surfacique de flux :
 - < 35 lm/m² en agglomération
 - < 25 lm/m² hors agglomération
- ULR installé : < 4%

Définition de la voie	Contraintes	Niveau lumineux ambiant		Éclairage à retenir pour contraintes maxi	Uniformité générale mini	Normes en 13201	
		Faible à moyen	Élevé			Classes d'éclairage	Situation
VOIE URBAINE IMPORTANTE (boulevard, avenue) vitesse ≤ 50 km/h motorisés / véhicules lents / cyclistes / piétons	Complexité : élevée Véhicules en stationnement : oui Trafic cycliste : normal - Intersection ≥ 3 par km Tâche navigation : élevée	Cas peu probable	20	20	0,4	CE2 CE2 = ME2 (Classes de niveau lumineux comparables)	B2
VOIE URBAINE SECONDAIRE (RUE, AVENUE) Vitesse ≤ 50 km/h Motorisés / Véhicules lents / Cyclistes / Piétons	Complexité : Normale à élevée Véhicules en stationnement : oui - Trafic cycliste : normal Intersection ≥ 3 par km - Tâche navigation : normale	10	15	20 (zone de conflit)	0,4	CE4 - CE3 = CE2	B2
VOIE DE DESSERTE (RUE) Vitesse ≤ 50 km/h Motorisés / Véhicules lents / Cyclistes	Complexité : Normale ou élevée Véhicules en stationnement : oui - Trafic cycliste ou piéton : normal ou élevée Tâche navigation : normale ou élevée Risque d'agression: normal ou élevée Reconnaissance visage: nécessaire	10	15	15 (zone de conflit)	0,4	CE4 - CE3	D1 D2 D3 D4
VOIE COMMERCANTE Vitesse ≤ 50 km/h Motorisés / Véhicules lents / Cyclistes / Piétons	Risque d'agression : élevé Reconnaissance visage: nécessaire Trafic piétons: normal à élevé	Cas peu probable	20	20	0,4	CE2	D2
VOIE PIÉTONNE ISOLÉE DE LA ROUTE Piétons seuls	Risque d'agression : élevé - Reconnaissance visage : nécessaire - Trafic piétons: normal à élevé	7,5 à 10	10 à 15	20 (insécurité)	-	S3 à S2 S2 à S1 CE2	E1
TROTTOIR PIÉTON PISTE CYCLABLE ADJACENTS A LA ROUTE	Risque d'agression : normal - Reconnaissance visage : nécessaire - Trafic piétons: normal à élevé	7,5 à 10	10 à 15	15	-	S3 à S2 S2 à S1	E2 C1
VOIE D'ACCÈS AU BOURG Vitesse ≤ 70 km/h Motorisés / Véhicule lents / Cyclistes / Piétons	Complexité : Normale - Véhicules en stationnement : oui Trafic cycliste : normal - Intersection ≥ 3 par km	15	Cas peu probable.	20 (zone de conflit)	0,4	CE3 CE3 = ME3 (Classes de niveau lumineux comparables)	B1
TRAVERSÉE RUE PRINCIPALE Vitesse ≤ 50 km/h - Motorisés / Véhicule lents / Cyclistes / Piétons	Complexité : Normale - Véhicules en stationnement : oui Trafic cycliste : normal - Intersection ≥ 3 par km	Cas peu probable.	15	20 (zone de conflit)	0,4	CE3	B2
VOIE TRANSVERSALE - Vitesse ≤ 50 km/h Motorisés / Véhicules lents / Cyclistes / Piétons	Complexité : Normale - Véhicules en stationnement : oui Trafic cycliste : normal - Intersection ≥ 3 par km	7,5	10	10	0,4	CE5 CE6	D2
LOTISSEMENT RURALE - Vitesse ≤ 30 km/h Motorisés / Cyclistes / Piétons	Risque d'agression : normal - Reconnaissance visage : oui Difficulté navigation : normale	10	15	15	0,4	CE4 CE3	D2

EXTÉRIEUR

URBAIN

LANTERNE

PHILIPS LUMISTREET MINI ECO €

Conçue pour les projets LED à grande échelle, UniStreet gen2 est la solution idéale pour remplacer individuellement les luminaires urbains. Une solution LED abordable pour l'éclairage routier.

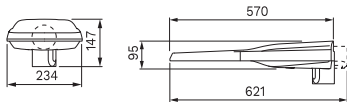

Grâce à son efficacité et à un faible coût initial, UniStreet gen2 permet un retour sur investissement rapide avec des économies d'énergie importantes et immédiates.

Réf. Sonepar	Désignation	Tarif HT
05204169593	BGP292 LED 6880 LM/730 II DM50 D9 48/60S	549 € J+1



THORN CIVITEQ ECO €

Lanterne d'éclairage routier compacte et de poids réduit pour une manipulation aisée, avec une grande flexibilité d'installation.

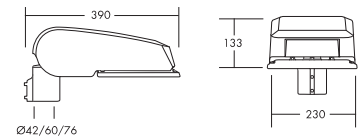

Réf. Sonepar	Désignation	Tarif HT
00019933126	CQ 24L70 52W 6842 LM 730 NR BPS CL2 M60 GY-S	435 €
00019934464	CQ 36L70 77W 10115 LM 730 NR BPS CL2 M60 GY-S	525 €

PHILIPS TOWNTUNE LATÉRAL TECHNIQUE

Une gamme résidentielle et urbaine personnalisable grâce à la modularité et aux accessoires proposés, conforme aux arrêtés nuisances lumineuses selon versions.



Luminaire doté de la technologie SR (System Ready), TownTune est d'ores et déjà prêt pour les évolutions futures telles que la télégestion au travers de l'application Interact City.



Réf. Sonepar	Désignation	Tarif HT
05204881955	BDP265 LED 6888 LM /830 II DM10 48/60A	690 € J+1



EXTÉRIEUR

URBAIN

LANTERNE

THORN ISARO PRO TECHNIQUE

Lanterne pour le routier, efficace et durable, matériaux résistants dans le temps et aux agressions de l'environnement y compris en bord de mer.

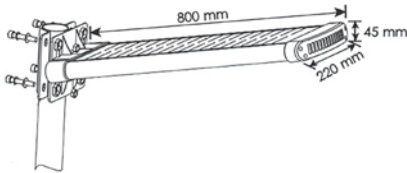

UN ÉCLAIRAGE INTELLIGENT

Isaro Pro comporte de nombreuses solutions de contrôle et de gestion intégrées. Grâce à InCity, le système à la pointe de l'éclairage extérieur intelligent, il est possible d'optimiser les économies d'énergie, de fournir de la lumière uniquement quand cela est nécessaire et de contrôler les luminaires à partir d'un simple tableau de bord.

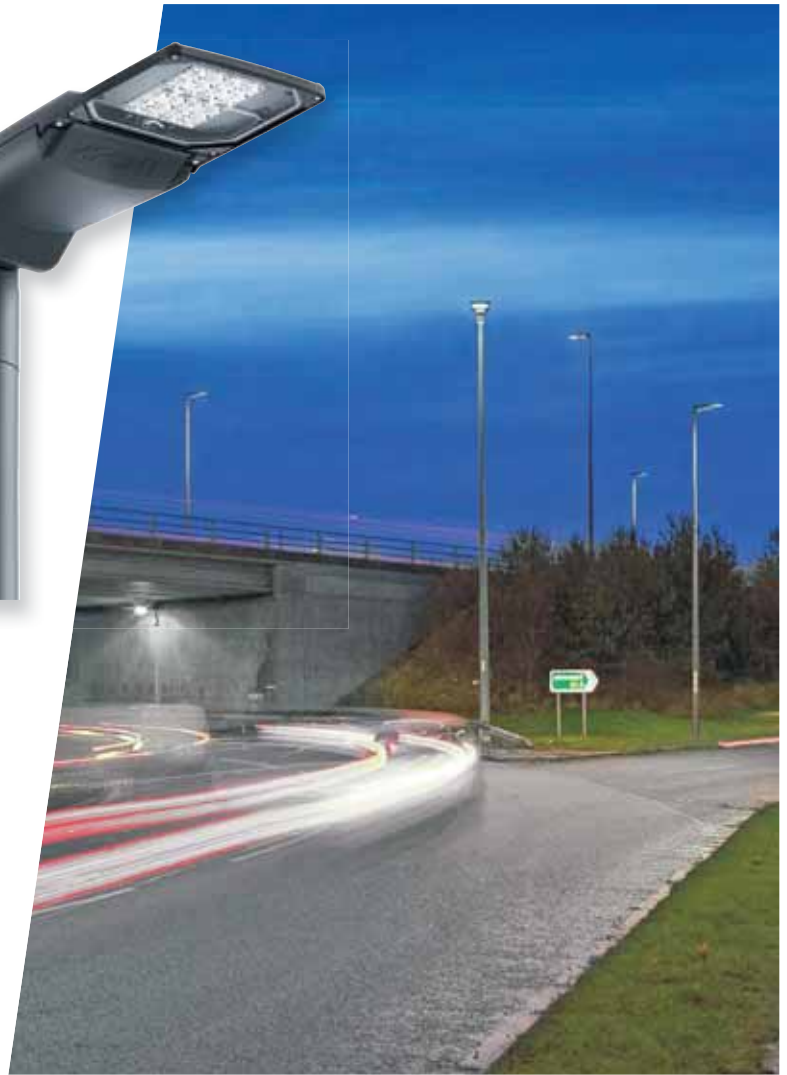

Réf. Sonepar	Désignation	Tarif HT
00019959509	IP 36L70 70W 10144 LM 730 NR BPS CL2 M60 ANT	546 €
00019048756	IP 24L70 52W 6827 LM 730 NR BPS CL2 M60 ANT	536 €

URBAIN

GAMME SOLAIRE



LANTERNE SOLAIRE AUTONOME SOLAIRE

Lanterne solaire autonome 15W 3000Lm 3000°K veille + détection ou fixe (télécommande).

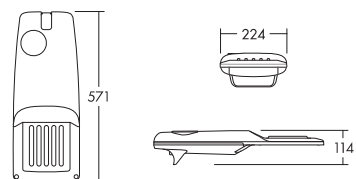

Réf. Sonepar	Désignation	Tarif HT
05821000206	LANTERNE 15W 3000 LM 3000K 140°/70° GRIS	1 734 €



Ce qu'IMPOSE la NORME



PETIT JEAN, LE SAVOIR FAIRE DU CRÉATEUR DU MÂT ÉCLAIRAGE

Depuis 1959, Petitjean a continuellement développé des supports d'éclairage et de transport d'énergie adaptés à l'évolution des normes dans le but de répondre et d'anticiper les besoins des différents marchés.

Pour déterminer correctement un produit :

- > Hauteur hors sol
- > Saillie de la (ou des) crosse(s)
- > Type et nombre de luminaires
- > Catégorie de terrain.

Attention : la norme indique un minimum contractuel. Il est de la responsabilité du donneur d'ordre de préciser les conditions plus sévères s'il les juge utiles.



EN 40 CTICM : vitesses de vent | wind velocities

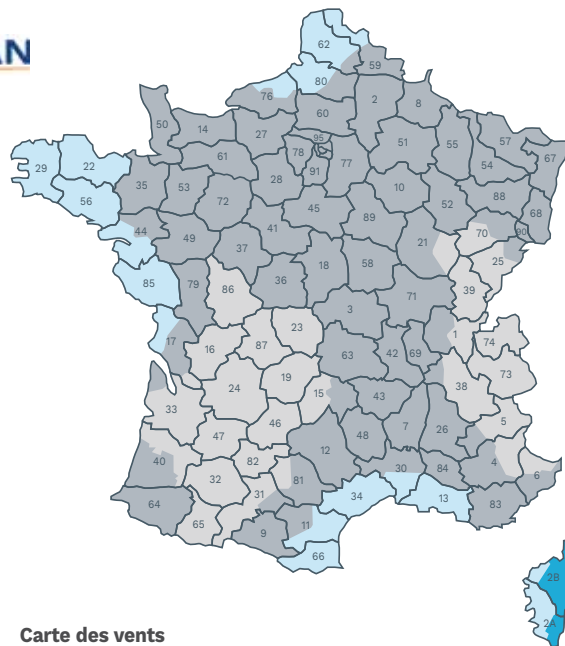
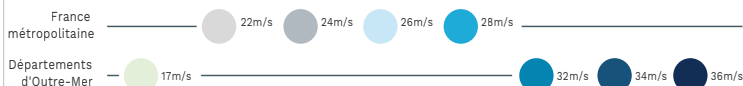

Carte des vents

L'extrait de la norme NF EN 1991-1-4/NA

est reproduit avec l'accord d'AFNOR ; Seul le texte original et complet de la norme tel que diffusé par AFNOR - accessible via le site internet www.afnor.org - a valeur normative.

MASSIF BÉTON OBLIGATOIRE MÂT DROIT EN ACIER

Les massifs réalisés sur le lieu d'implantation doivent être coulés pleine fouille avec un béton de résistance caractéristique (fc28) au moins égale à 20 MPa (béton dosé à 350 kg / m³ de ciment) et doivent être vibrés pour éliminer les poches d'air. Un drain d'évacuation de l'eau doit être prévu.

De 3 m à 14 m, en 1 ou 2 éléments, il est principalement destiné à supporter les luminaires en top, les crossettes, ou les projecteurs sur traverse. Formes cylindrique, rond-conique, octo-conique.

Capacités

HS m	Kg	22 m/s		24 m/s		26 m/s		28 m/s		34 m/s		M m.daN	T daN	Lm Lm x Hm m
		Cat II	Cat I	Cat II	Cat I	Cat II	Cat I	Cat II	Cat I	Cat II	Cat I			
3	25	1,51	1,29	1,27	1,07	1,06	0,90	0,90	0,77	0,59	0,51	353	139	0.5x0.5
3,5	25	1,17	0,95	0,95	0,78	0,79	0,65	0,67	0,55	0,43	0,35	342	123	0.5x0.5
4	25	0,90	0,70	0,73	0,57	0,60	0,47	0,50	0,39	0,31	0,24	335	114	0.5x0.5
4,5	25	0,68	0,53	0,54	0,42	0,43	0,34	0,36	0,28	0,21	0,16	333	110	0.5x0.5
5	25	0,51	0,38	0,39	0,29	0,31	0,23	0,25	0,18	0,13	0,10	331	107	0.5x0.5

Toutes les informations sur les capacités Résistance au vent : surfaces maximales admissibles en tête Descente de charges et massif indicatif à respecter en fonction de la hauteur de mât

TIGES CANDÉLABRES ET MÂTS DROITS ALUMINIUM ET ACIER

Les tiges de scellement sont réalisées en acier haute adhérence B500B (norme NF A 35-080-1).

Version	Diamètre (mm)	Partie Filetée (mm)	Longueur (mm)	Forme	Finition
	16	14	300	J	brut
	20	18	400	J	brut
	25	24	600	J	brut

Entretien

Assurer une maintenance par un examen visuel de l'ensemble du support. Tous les 3 ans, il est conseillé de réaliser un examen visuel du mât, de contrôler la perpendicularité du massif par rapport au sol et de vérifier le compactage du sol autour du massif. Resserrer si nécessaire les écrous ou vis, graisser les vis de porte. Traiter toute apparition de corrosion ou de fissuration anormale.

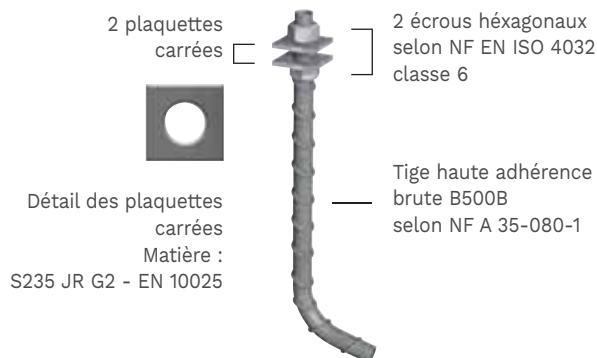

EXTÉRIEUR

MÂTS & ACCESSOIRES



TCA 89

Mât cylindrique en acier galvanisé. Ø 89 mm.

Réf. Sonepar	Désignation	Tarif HT
00106140250	TCA 89 3M50 + EMBOUT DÉMONTABLE 60X70 / SANS TIGES/ ACIER GALVANISÉ / COLISAGE X20	313 €
00106180580	TCA 89 3M AVEC EMBOUT SOUDÉ 60X70 / SANS TIGES/ ACIER GALVANISÉ	355 €
00106180584	TCA 89 3M AVEC EMBOUT SOUDÉ 60X100 / SANS TIGES/ ACIER GALVANISÉ	358 €
00106180589	TCA 89 3M50 AVEC EMBOUT SOUDÉ 60X70 / SANS TIGES/ ACIER GALVANISÉ	365 €
00106180590	TCA 89 3M50 AVEC EMBOUT SOUDÉ 60X100 / SANS TIGES/ ACIER GALVANISÉ	365 €

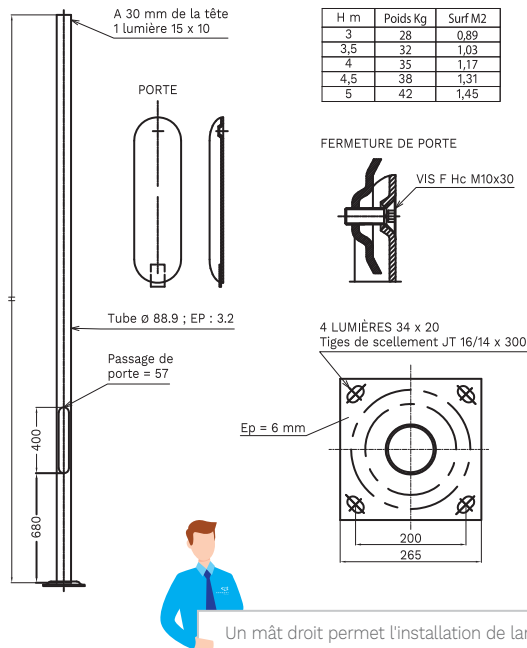

Un mât droit permet l'installation de lanterne EP en fixation TOP Mât.

Dimensions

HS m	Øa mm	Øb mm	Lp mm	Pp mm	Hp mm	cx d mm	E mm	TS mm
3	89	89	400	55	700	55x60	200	J 16/14x300
3,5	89	89	400	55	700	55x60	200	J 16/14x300
4	89	89	400	55	700	55x60	200	J 16/14x300
4,5	89	89	400	55	700	55x60	200	J 16/14x300
5	89	89	400	55	700	55x60	200	J 16/14x300

Capacités

HS m	kg	22 m/s		24 m/s		26 m/s		28 m/s		34 m/s		M	T	Lm x Hm m
		Cat II	Cat I	Cat II	Cat I	Cat II	Cat I	Cat II	Cat I	Cat II	Cat I			
3	25	1,51	1,29	1,27	1,07	1,06	0,90	0,90	0,77	0,59	0,51	353	139	0.5x0.5
3,5	25	1,17	0,95	0,95	0,78	0,79	0,65	0,67	0,55	0,43	0,35	342	123	0.5x0.5
4	25	0,90	0,70	0,73	0,57	0,60	0,47	0,50	0,39	0,31	0,24	335	114	0.5x0.5
4,5	25	0,68	0,53	0,54	0,42	0,43	0,34	0,36	0,28	0,21	0,16	333	110	0.5x0.5
5	25	0,51	0,38	0,39	0,29	0,31	0,23	0,25	0,18	0,13	0,10	331	107	0.5x0.5

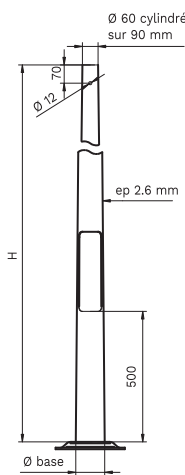

ALPHA

Mât rond conique en acier galvanisé. 60 mm en tête pour lanterne en top.

Réf. Sonepar	Désignation	Tarif HT
00106163118	ALPHA 3M SANS TIGES ACIER GALVANISÉ	290 €
00106163127	ALPHA 3M50 SANS TIGES ACIER GALVANISÉ	315 €
00106163136	ALPHA 4M SANS TIGES ACIER GALVANISÉ	328 €

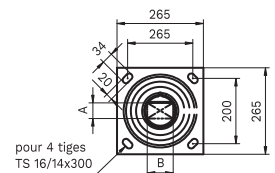
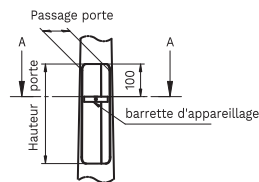
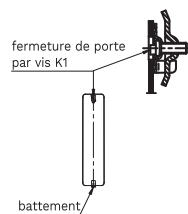

SECTION A-A

DÉSIGNATION	Code_galva	Code_peint	Poids noir	Poids_galva	Surface	Ø base	Hauteur	Passage_porte	Hauteur_porte	Carré_inscrit
FUT ALPHA 3M SS CRV	163125	163126	19.03 kg	20.21 kg	0.91 m²	Ø 111	3000	83	305	45 x 75
FUT ALPHA 3M5 SS CRV	163132	163133	22.71 kg	24.12 kg	1.09 m²	Ø 120	3500	86	305	55 x 80
FUT ALPHA 4M SS CRV	163141	163142	24.97 kg	26.51 kg	1.21 m²	Ø 116	4000	76	450	65 x 70
FUT ALPHA 4M5 SS CRV	163150	163151	28.42 kg	30.20 kg	1.38 m²	Ø 121	4500	78	450	75 x 65

Dimensions

HS m	Øa mm	Øb mm	Lp mm	Pp mm	Hp mm	cx d mm	E mm	TS mm
3	60	111	305	83	500	72x56	200	J 16/14x300
3,5	60	120	305	86	500	75x67	200	J 16/14x300
4	60	116	450	76	500	65x70	200	J 16/14x300
4,5	60	121	450	77	500	65x77	200	J 16/14x300

Capacités

HS m	kg	22 m/s		24 m/s		26 m/s		28 m/s		34 m/s		M	T	Lm x Hm m
		Cat II	Cat I	Cat II	Cat I	Cat II	Cat I	Cat II	Cat I					
3	50	1,06	0,90	0,87	0,75	0,73	0,62	0,61	0,53	0,39	0,34	263	109	0.5x0.5
3,5	50	1,10	0,89	0,90	0,73	0,75	0,61	0,64	0,51	0,40	0,32	329	119	0.5x0.5
4	50	0,89	0,70	0,73	0,57	0,60	0,46	0,50	0,39	0,30	0,23	335	114	0.5x0.5
4,5	50	0,81	0,62	0,65	0,50	0,53	0,40	0,43	0,33	0,26	0,19	373	116	0.5x0.5

Crosse simple ou double pour fût Ø 60 mm.



Une crosse permet l'installation de lanterne EP en latéral.

Réf. Sonepar	Désignation	Tarif HT
00106881103	1 DOUBLE CROSSE (DC) KC 0.50 M 5° POUR FÛT Ø 60 MM EN ACIER GALVANISÉ	100 €
00106882143	2 SIMPLE CROSSE (SC) KC 0.50 M 5° POUR FÛT Ø 60 MM EN ACIER GALVANISÉ	168 €
00106141753	3 SIMPLE CROSSE (SC) DA 1 M 5° POUR FÛT Ø 60 MM EN ACIER GALVANISÉ	110 €
00106142533	4 DOUBLE CROSSE (DC) DA 1 M 5° POUR FÛT Ø 60 MM EN ACIER GALVANISÉ	287 €

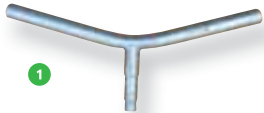

Saillie 500 mm. / Poids 3,6 kg

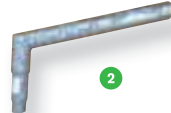
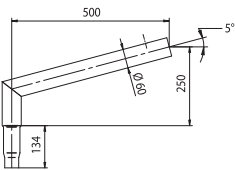

Saillie 500 mm. / Poids 5,9 kg

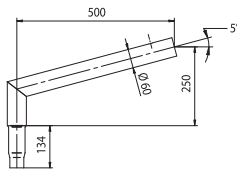

Saillie 1000 mm. / Poids 6,3 kg

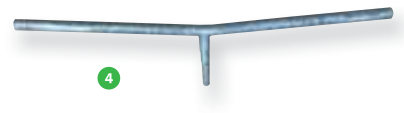
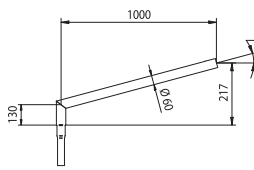

Saillie 1000 mm. / Poids 11,0 kg

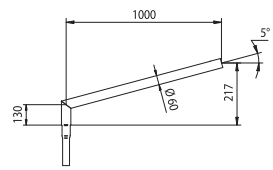

Traverses, brides et embouts pour fixation projecteurs.

Réf. Sonepar	Désignation	Tarif HT
00106000002	TRAVERSE TR X400 MM EN ACIER GALVANISÉ POUR 1 PROJECTEUR	86 €
00106000004	TRAVERSE TR X1100MM EN ACIER GALVANISÉ POUR 2 À 5 PROJECTEURS	167 €
00106385033	TRAVERSE TR X1500MM EN ACIER GALVANISÉ POUR 2 À 5 PROJECTEURS	278 €
00106000009	BRIDE DE FIXATION POUR TRAVERSE Ø 12 MM POUR FÛT 60/68 MM	20 €
00106000008	OBTURATEUR 2 PASSE-FILS Ø 62 MM	47 €

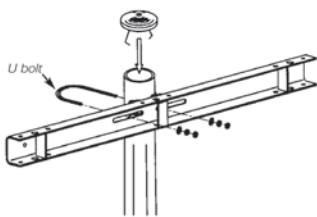

FIXATION DIRECTE - AVEC PLAQUE DÉPORT SUR RACCORD TUBULAIRE

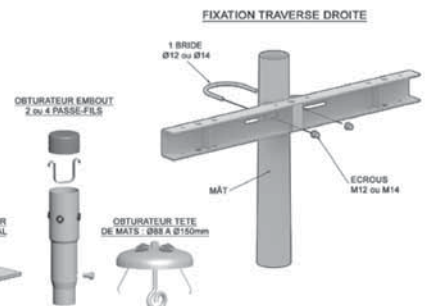
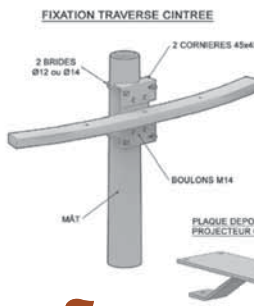
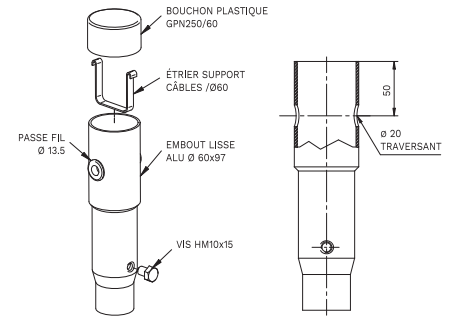
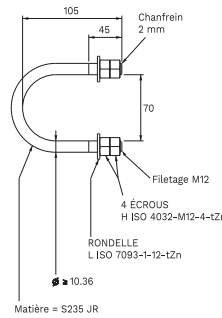
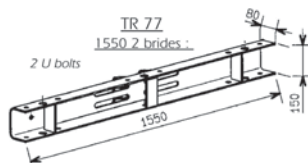
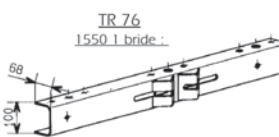
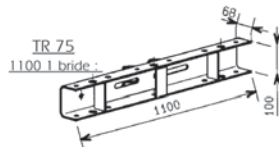
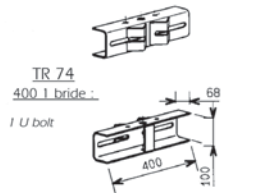
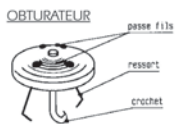

Une traverse permet la fixation d'un ou plusieurs projecteurs asymétriques. Attention de bien respecter le nombre de projecteurs en fonction du poids maximum admissible par le mât.

EXTÉRIEUR

MÂTS & ACCESSOIRES



TIGES ACIER 16/14

Accessoires pour mâts et candélabres.

Réf. Sonepar	Désignation	Tarif HT
00106141441	TIGES ACIER 16/14	7 €

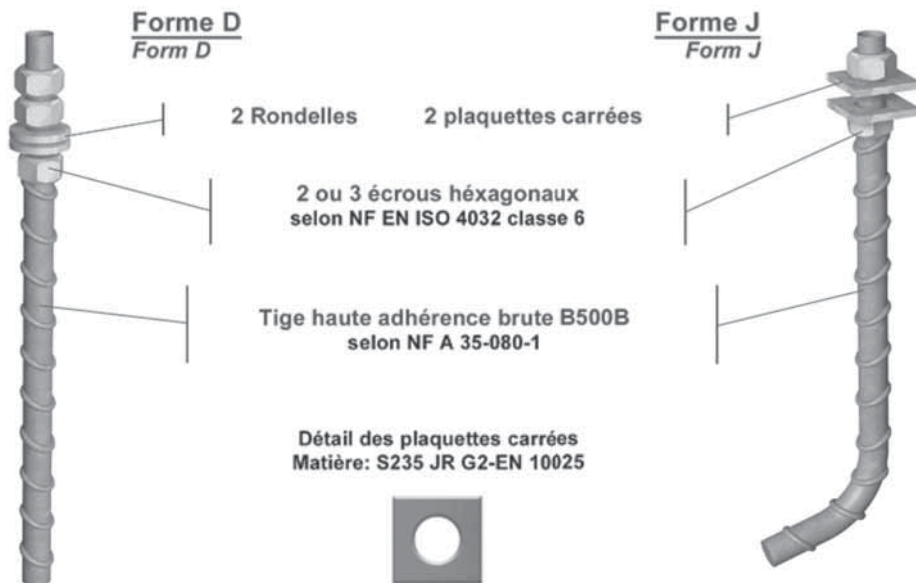

PLAQUETTES CARRÉES

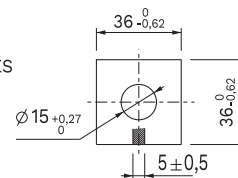

2 ECROUS H, M14 CLASSE 6

2 PLAQUETTE CARRÉES

TIGE HAUTE ADHÉRENCE ACIER B500B

DV MINI : 300

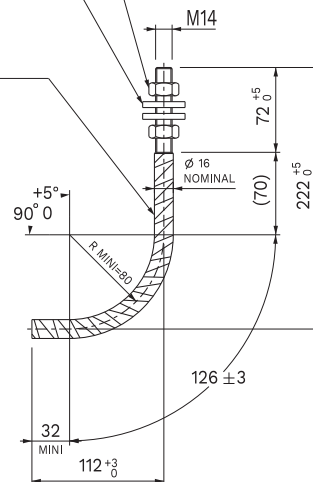

ACCESSOIRES POUR MÂTS ET CANDÉLABRES

Réf. Sonepar	Désignation	Prix Public HT
00106205371	SCELKIT DECO 200MM, TIGES 16/14	36 €

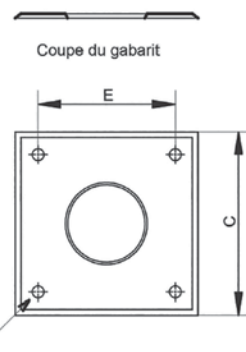
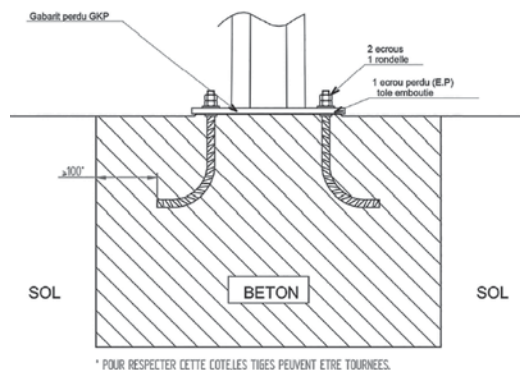

KIT DE CONNEXION POUR ILLUMINATION

Kit de connexion pour illuminations : installation simple, rapide et économique. Encombrement réduit, discret et esthétique. Installation sur mât existant possible. Kit complet.

Réf. Sonepar	Désignation	Tarif HT
00106001011	KITILUM CLASSE II	206 €

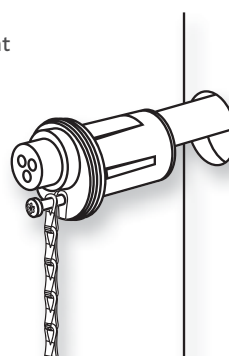



FEUILLARD & CHAPES

Collier universel, un moyen simple et efficace pour fixer durablement vos accessoires



Réf. Sonepar	Désignation	Tarif HT
00106161132	FEUILLARD 10 X 0.4 - 50 M (PRIX RLX)	50 €
00106161133	FEUILLARD 10 X 0.7 - 50 M (PRIX RLX)	77 €
00106161134	FEUILLARD 20 X 0.4 - 50 M (PRIX RLX)	65 €
00106161135	FEUILLARD 20 X 0.7 - 50 M (PRIX RLX)	87 €
00106022115	CHAPES 10 MM (SACHET 100/PRIX PAR SACHET)	23 €
00106022116	CHAPES 20 MM (SACHET 100/PRIX PAR SACHET)	39 €



PROTECTEUR CÂBLE ALUMINIUM & PVC

Gaine de protection pour passage de câble.

Réf. Sonepar	Désignation	Tarif HT
00106400512	PROTECTEUR ALUMINIUM Ø35	33 €
00106400522	PROTECTEUR ALUMINIUM Ø 60	48 €
00106400532	PROTECTEUR ALUMINIUM Ø90	81 €
00106412022	PROTECTEUR PVC GRIS Ø 35	18 €
00106412032	PROTECTEUR PVC GRIS Ø 60	36 €
00106412042	PROTECTEUR PVC GRIS Ø 90	45 €
00106412122	PROTECTEUR PVC IVOIRE Ø 35	18 €
00106412132	PROTECTEUR PVC IVOIRE Ø 60	36 €
00106412142	PROTECTEUR PVC IVOIRE Ø 90	45 €



Gaine de protection

Disponible en matériaux aluminium ou en PVC (couleurs PVC : Gris - Ivoire - Marron) par lot de 5 ou de 10 pièces suivant le modèle.

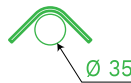

TERRE
(L.2 600 mm)



Ø 35
(L.2 750 mm)



Ø 60
(L.2 750 mm)

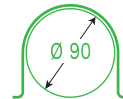

Ø 90
(L.2 750 mm)



140 X 50
(L.2 750 mm)



COFFRET CLII JUNIOR CÂBLE

Les coffrets Junior sont équipés d'une porte coulissante transparente et imperméable avec un accès rapide au coupe-circuit, ce qui permet une maintenance facilitée.

Réf. Sonepar	Désignation	Tarif HT
00106000861	COFFRET JUNIOR 2 CÂBLES 4 X 16 MM ² - L : 270 MM L : 51 MM - H : 54 MM	72 €



Les règles de la NF C 17-200 s'appliquent au domaine de l'éclairage extérieur (EP) dans les cas de travaux neufs ou de mise à niveau des installations existantes. L'utilisation d'un coffret pied de mat CLII est obligatoire pour chaque mât.

Coffrets de connexion classe 2

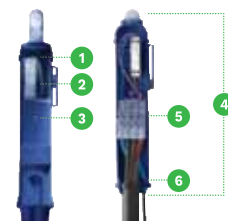

Coffrets façade



DESSCRIPTIF TECHNIQUE

- Classe électrique : classe II • Protection IP 44 • Enveloppe fil incandescent 650°C.
- Équipé d'un coupe-circuit Ph/N avec fusibles 4A - 10 x 38 courbe Gg (en standard).
- Conforme aux normes CEE • Parafoudre type 2 : conforme NF EN 61643-11.

Pour la version façade : existe en 2 coloris noir (proche RAL 9004) ou beige (proche RAL 1015).

INSTALLATION

Les coffrets JUNIOR sont équipés d'une porte coulissante transparente et imperméable avec un accès rapide au coupe-circuit, ce qui permet une maintenance facilitée. 1 Porte coulissante transparente et imperméable. 2 Crochet réglable par l'avant. 3 Vis imperméable pour fermeture du coffret. 4 Deux passages possibles du câble du luminaire, protégés par une tétine : par le haut ou par le bas du coffret. 5 Serrage par système étrier/ vis CMC de chaque conducteur. 6 Passage câbles d'alimentation avec serrage par collier.

Pour la version façade : capot monté sur charnière. Fixation par visserie Ø 6mm maximum ou avec du feuillard.

EXTÉRIEUR

MÂTS & ACCESSOIRES

THORN LIGHTING TEMPO

Coffret de connexion 4 x 16 mm² avec protection contre les surtensions 10 kV. La vitre translucide permet un visionnement direct du statut de protection et la porte coulissante fixe assure un accès rapide au limiteur de surtension. Dimensions : 270 x 51 x 54 mm. Poids : 0,35 kg.



Réf. Sonepar	Désignation	Tarif HT
00019031261	TEMPO16 4X16 2 CABLES C/W SPD 10KV	142 €
00019315967	TEMPO16 CL2 4X16 2 CABLES	80 €

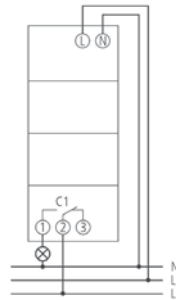
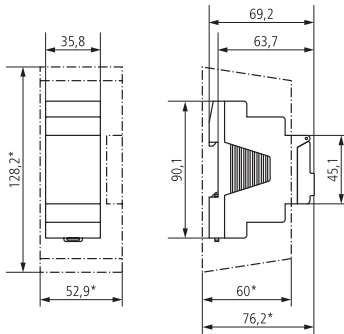

theben SELEKTA 170 TOP3

Horloge digitale astronomique, programme hebdomadaire. Réglage du lieu d'installation via la sélection d'une ville ou les coordonnées géographiques.

Réf. Sonepar	Désignation	Tarif HT
00073810120	SELEKTA 170 TOP3	319 €

theben TR 610 TOP3

Horloge digitale, programme hebdomadaire. Commutation au passage par zéro de l'alternance pour charge élevée. Programmation par appli smartphone, PC ou direct sur horloge.

Réf. Sonepar	Désignation	Tarif HT
00073810126	TR 610 TOP3	194 €

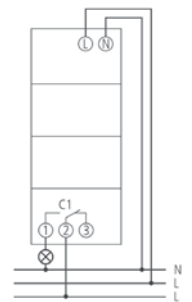
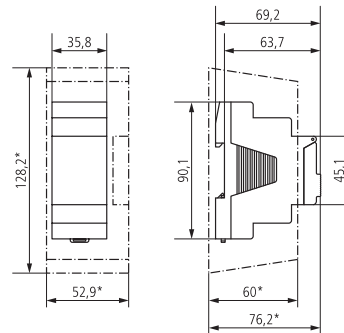

LE SAVIEZ-VOUS ? L'utilisation de l'horloge astronomique représente environ 4000 h d'allumage par an. Elle peut permettre de réaliser des économies de l'ordre de 10 % dans les cas les plus favorables. L'horloge astronomique permet également par un simple réglage de programmer des coupures nocturnes.





Les SOLUTIONS et INNOVATIONS

ONE – UNE TECHNOLOGIE AUX POSSIBILITÉS DE PILOTAGE INFINIES

Cette technologie se compose de trois éléments intégraux : Clean Beam Design, objectif 5D et User Connect. Ensemble, ce trio donne aux utilisateurs la possibilité de créer des schémas d'éclairage sans fin et sur mesure en utilisant les mêmes luminaires... le tout depuis son smartphone.



acdc

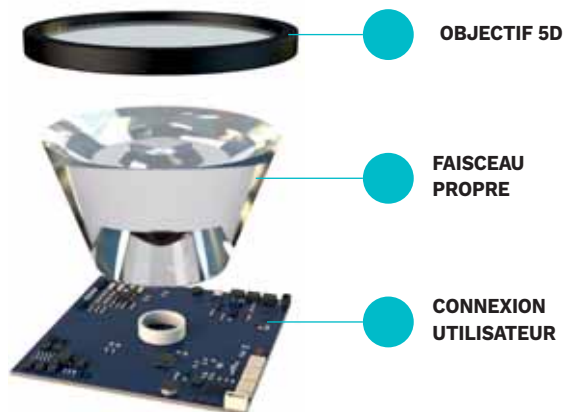

OBJECTIF 5D

FAISCEAU PROPRE

CONNEXION UTILISATEUR

OBJECTIF 5D :

La lentille 5D utilise une technologie innovante à cristaux liquides permettant d'atténuer et de modeler votre faisceau d'un angle de 12 à 50 degrés (et n'importe où entre les deux !)

CONNEXION UTILISATEUR :

Solution de contrôle d'éclairage sans fil.

Avec User Connect, vous pouvez facilement et instantanément régler l'angle du faisceau, la couleur et la température de couleur de chaque ou groupe de luminaires à partir d'une application.

Spécification plus simple !

Moins de composants à utiliser, gagnez du temps lors de l'installation.



GAMME DE PRODUITS COMPATIBLES



CONCEPTION DE FAISCEAU PROPRE :

Contrôle exceptionnel de l'angle de faisceau. Effet lumineux global propre (pas de lumière parasite, d'ombrage de couleur ou de feston).

Tout cela est rendu possible par la conception intelligente des détails internes et des optiques.



Retrouvez les gammes produits ACDC – ON aux pages catalogues : 245 - 250 - 254 - 257

LA SOLUTION LED DYNAMIQUE POUR SCÉNARISER VOS PROJETS



Color Kinetics propose une large gamme de systèmes d'éclairage LED professionnels hautes performances permettant, aux professionnels de l'éclairage du monde entier, de réaliser leurs visions uniques.



INTÉRIEUR

> SHOP LIGHTING :

Led corniche, surface, éclairage indirect, rétro éclairage

> SPA PISCINE : Ambiance

> TERTIAIRE : Mise en valeur, ambiance, média communication

> RESTAURANT - CLUB :

Solutions DNX projets ambiance et média

EXTÉRIEUR

> MÉDIA FAÇADE :

Mapping éclairage pour communication média éclairage

> ARCHITECTURAL :

Mise en valeur, soulignement architecture

> SPORTIF & ÉVÈNEMENT :

Scénarisation lumière ...





Les SOLUTIONS et INNOVATIONS

MISE EN ŒUVRE D'UNE INSTALLATION LED DYNAMIQUE ?

DATA ENABLER PRO fournit et intègre toutes les données « puissance & couleur » intelligentes aux luminaires, dont la technologie Powercore de Color Kinetics pour le pilotage des LED blancs ou RGB. Ce boîtier de contrôle peut être connecté soit en DMX ou ETHERNET.

Avantages du DATA ENABLER PRO :

- > Installation facile
- > Diagnostic à bord
- > Étanche pour extérieur IP66
- > Alimentation universelle 100 - 277 VAC
- > Prise en charge des gammes luminaire POWERCORE
- > Prise en charge DMX et ETHERNET
- > Entrées multiples pour alimentation & réseaux
- > Conçu pour une efficacité énergétique maximale : max 20W de conso



05204700585



05204714050



910503701211



Réf. Sonepar	Désignation	Tarif HT
05204700585	IPLAYER 3 - SSLCTR LRC9628 IPLAYER3 EU (100-240V)	1884 €
05204714050	Key Pad - SSLCTR LRC9629 SERIAL KEYPAD	320 €
910503701211	ZCX400 100-277V DATA ENABLER PRO EU	686 €

DMX Configuration

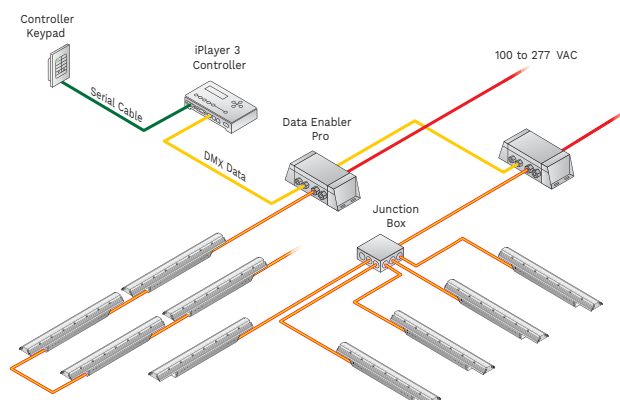

Ethernet Configuration

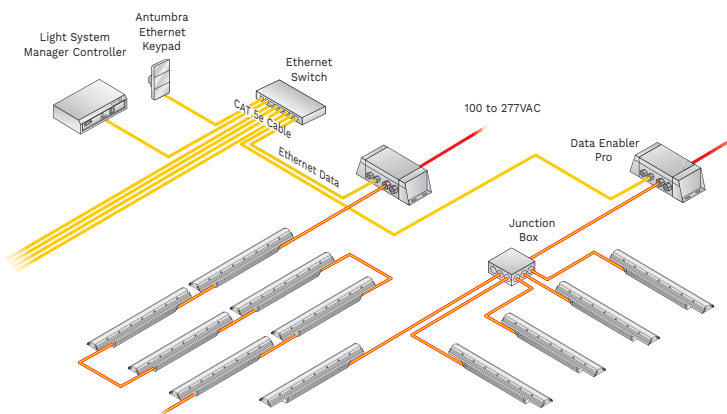

INTELLIHUE – UNE TECHNOLOGIE À LA POINTE DU RGBW AVEC UN BLANC ÉCLATANT

Les luminaires IntelliHue répondent aux besoins pressants des professionnels de l'éclairage d'aujourd'hui, qui souhaitent créer des implémentations d'éclairage exceptionnelles à fort impact, tout en réduisant la complexité et en augmentant l'efficacité. Avec IntelliHue, vous bénéficiez d'un niveau élevé de contrôle et de flexibilité lors de la sélection et du réglage des points de couleur, en particulier les nuances de lumière blanche.



Lit Brothers - 901 Market Street, Philadelphia, Pennsylvania, USA - Photo credits : Jeffrey Totaro, project credits - Lighting Design : Michael Barber, Principal, The Lighting Practice - Emad HasanAssociate, The Lighting Practice - Jonathan W. Cook, Junior Associate, The Lighting Practice - Christopher B. Hallenbeck, Lighting Designer, The Lighting Practice.

Les avantages IntelliHue :

- > Haut rendement (flux)
- > Qualité exceptionnelle
- > Un flux et un CRI (80+) plus élevés que les luminaires RGBA et RGBW
- > Contrôle de précision
- > IntelliHue avec la technologie Chromasync offre un haut niveau de cohérence des couleurs (<2 SDCM) qui rend les variations de couleur pratiquement imperceptibles sur plusieurs luminaires
- > La flexibilité. Lumière blanche réglable de haute qualité et effets de changement de couleur dans le même luminaire
- > Réduction de la complexité et des coûts de contrôle et le besoin de circuits supplémentaires
- > Réduction du temps et coût de mise en service globaux



Retrouvez les gammes produits Color Kinetics aux pages catalogues :
Pages 251 - 252 - 253

EXTÉRIEUR

MISES EN LUMIÈRE

APPLIQUE

PERFORMANCE
IN LIGHTING

QUASAR TECHNIQUE

Applique murale deux longueurs 200 ou 300 mm, mono ou bi-émission avec LED de puissance, optique asymétrique diffuse.

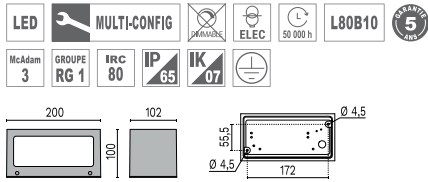

Structurez votre éclairage façade grâce aux multi-configurations optiques que propose la gamme QUASAR.

Réf. Sonepar	Désignation	Tarif HT
03660303534	QUASAR 20 MONO LED-12,5W 705 LM 3K TECH L : 200 MM AN	195 €
03660762971	QUASAR 20 BI LED-23W 1279 LM 3K DB TECH L : 200 MM AN	252 €
03660303552	QUASAR 30 MONO LED-23W 1404 LM 3K TECH L : 300 MM AN	296 €
03660762977	QUASAR 30 BI LED-32W 2046 LM 3K DB TECH L : 300 MM AN	506 €



PERFORMANCE
IN LIGHTING

ORION TECHNIQUE

Applique murale compacte, mono ou bi-émission, avec carénages colorés en option.

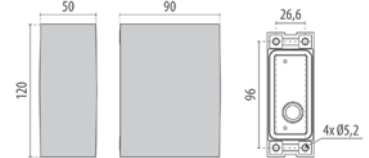

Réf. Sonepar	Désignation	Tarif HT
03660769229	ORION V MONO 5.5W 409 LM S/EW 830 AN96	135 €
03660769235	ORION V BI 11W 800 LM S/EW 830 AN96	154 €

acdc **VERTIGO W** ARCHITECTURAL & CONNECTÉ

Applique bi-directionnelle délivrant 700 lm, finition noire et driver déporté.

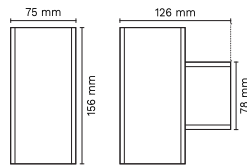

Réflecteur noir Nightshield Super intensif



Extra extensif Moyen Intensif Linéaire

OPTIQUES DÉCORATIVES :
UN FAISCEAU PUR, NET ET PRÉCIS

La gamme d'optiques décoratives présente un faisceau pur, net et précis conçu pour illuminer et mettre en valeur les entrées et les alentours des bâtiments.

OPTIQUES ARCHITECTURALES :
UNE LUMIÈRE PERCUTANTE AUX CONTOURS ADOUCIS

Les optiques architecturales sont conçues pour contrôler la lumière et créer le plus bel effet lumineux. Mesurant seulement 10 et 15 cm, ils peuvent produire 300 et 700 lumens pouvant éclairer jusqu'à 10 mètres de hauteur. Le ratio puissance / taille du luminaire est incroyable.



Avec VERTIGO W7x, nous voulons laisser libre cours à votre créativité. Vertigo propose un large choix de distributions lumineuses afin de mettre en valeur l'architecture de la façade vers le haut et vers le bas en jouant avec des faisceaux aux lignes épurées.

Réf. Sonepar	Désignation	Tarif HT
07834001442	VERTIGO W7X 18W 700 LM-830 PENCIL BK 67	1 350 €
07834001416	VERTIGO W7X 18W 700 LM -830 NIGHT SHIELD W BK 67	1 350 €
07834001448	VERTIGO W7X 18W 700 LM -830 REFLECTEUR NOIR U P BK 67	1 350 €

EXTÉRIEUR

MISES EN LUMIÈRE

APPLIQUE

SIMES SKILL ARCHITECTURAL

Applique ou encastré mural de différentes teintes, dimensions et formes - avec plaquage bois teck - IRC 90 - IP65.



La version Miniskill wood vertical nécessite une alimentation déportée du luminaire.



Réf. Sonepar	Désignation	Tarif HT
00249003756	MINISKILL WOOD VERTICAL 4,7W 136 LM 3000K ASYM BRONZE	516 €
00249003768	MINISKILL WOOD RECTANGULAIRE 13W 422 LM 3000K ASYM BRONZE	805 €
S.2416	POWER SUPPLY DIMMABLE 75W IP67 24 VDC CLI1	398 €



ares HYPERION ARCHITECTURAL

Luminaire indicateur d'accès, rectangulaire, à épaisseur réduite, pour installation au mur. Diffuseur en polycarbonate transparent. Réflecteur en aluminium pour une haute luminosité disponible comme accessoire en option.

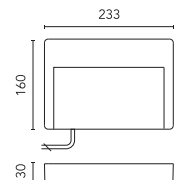

Réf. Sonepar	Désignation	Tarif HT
02569005799	HYPERION 6W 398 LM 3000K ASYM GRIS	292 €
02569001278	HYPERION 6W 398 LM 3000K ASYM ANTHRACITE	292 €
02569527003	HYPERION 6W 398 LM 3000K ASYM BLANC	292 €
02569001279	HYPERION 6W 398 LM 3000K ASYM NOIR	292 €

SIMES PETIT ARCHITECTURAL

Applique murale, dimensions réduites, rendu lumineux efficace et net, visserie invisible.

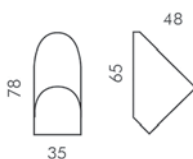

Réf. Sonepar	Désignation	Tarif HT
00249717966	PETIT APPLIQUE 3,1W 77 LM 3000K ASYM, GRIS	264 €
S.2409	ALIM 1000 MA IP67 POUR PETIT	119 €



EXTÉRIEUR

MISES EN LUMIÈRE

APPLIQUE

SIMES POCKET ARCHITECTURAL

Pocket est une applique fine à double émission qui permet de dessiner des effets de lumière subtils sur le mur. Le corps éclairant s'installe avec un raccordement à clips avec une plaquette spécifique ancrée au mur qui permet une installation rapide et aisée.



INSTALLATION AISÉE

Le produit se fixe aisément à la platine avec deux clips.



Réf. Sonepar	Désignation	Tarif HT
00249717550	MINIPOCKET APPLIQUE 9,9W 660 LM 3000K D/I GRIS ANTHRACITE	620 €
00249717570	POCKET APPLIQUE 19,4 W 1470 LM 3000K D/I GRIS ANTHRACITE	751 €



SIMES MINISHAPE / SHAPE ARCHITECTURAL

SHAPE donne une lumière uniforme au périmètre interne des fenêtres créant ainsi des effets lumineux suggestifs sur les façades résidentielles, publiques, historiques ou artistiques. La miniaturisation a été particulièrement soignée. SHAPE combine un degré élevé d'adaptation et de performances uniques.



Réf. Sonepar	Désignation	Tarif HT
00249004581	1 MINISHAPE 3,6W 179 LM 3000K 170X10° GRIS	493 €
00249003948	ALIM MINISHAPE 230V/1200 MA	160 €
00249764139	2 SHAPE 4,7W 181 LM 3000 LM 170/10° 230 V GRIS	622 €



Produit ayant reçu le prix reddot Award 2014. Récompensant un appareil permettant une régulation d'environ 5° pour un parfait alignement du faisceau lumineux sur les contours internes de la fenêtre.



EXTÉRIEUR

MISES EN LUMIÈRE

ENCASTRÉ MURAL

PERFORMANCE
LIGHTING

INSERT + 1/2 & MARINE TECHNIQUE

Encastré mural Led pour le balisage accès ou circulations, finition en laiton marine ou aluminium anthracite.

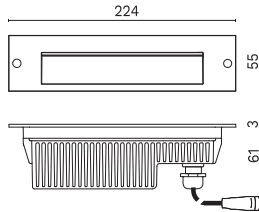

Réf. Sonepar	Désignation	Tarif HT
03660764151	INSERT+ 17W 325 LM 3K ASYM 37° MARINE	356 €
03660763007	BOITIER ENCASTREMENT INSERT+1	20 €
03660763019	INSERT+ 2 10W 503 LM 3K ASYM 25° AN3	295 €
03660763262	BOITIER ENCASTREMENT INSERT+2	25 €

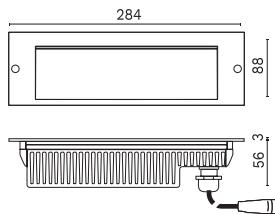

PERFORMANCE
LIGHTING

INSERT + 3 & MARINE TECHNIQUE

Encastré mural Led pour l'éclairage d'accès ou circulations PMR, finition aluminium anthracite.

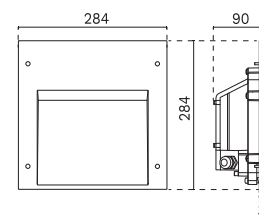

Réf. Sonepar	Désignation	Tarif HT
03660767543	INSERT+3 26W 1388 LM 3K ASYM 25° AN96	507 €
03660767554	BOITIER ENCASTREMENT INSERT+3	124 €

EXTÉRIEUR

MISES EN LUMIÈRE

PROJECTEUR

TARGETTI DART ARCHITECTURAL

Une gamme de projecteurs professionnels pour l'éclairage architectural d'extérieur, disponible en trois tailles, avec un design compact et épuré.



Réf. Sonepar	Désignation	Tarif HT
00092370383	1 DART MAXI 28W 2247 LM 4000K 6° GRIS	1 329 €
00092008426	2 DART MEDIUM 36W 3725 LM 3000K 62° GRIS	1 124 €
00092370359	3 DART MINI 14W 1435 LM 3000K 46° GRIS	724 €

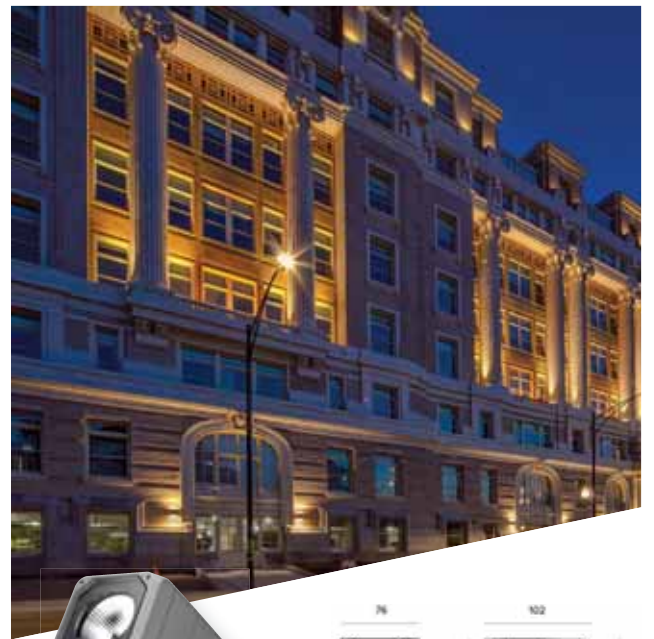
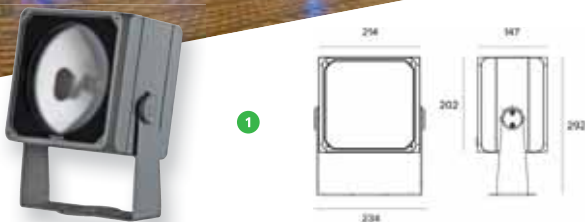
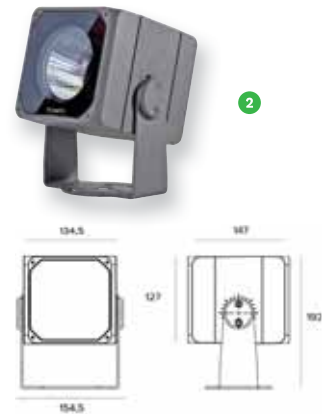

SIMES KEEN ARCHITECTURAL

Keen représente une évolution importante dans le concept du projecteur technique pour l'extérieur : une double articulation spéciale permet d'orienter l'appareil dans des directions infinies assurant des régies lumineuses appropriées et différentes.

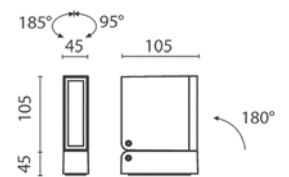
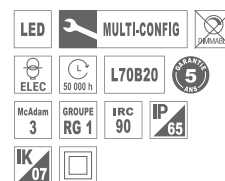

Réf. Sonepar	Désignation	Tarif HT
00249003530	MINIKEEN 7,6W 511 LM 3000K 24° GRIS	845 €
00249003536	KEEN 16W 909 LM 3000K 24° GRIS	1 067 €



Produit ayant reçu le prix reddot Award et design Award 2015.
La série Keen est déclinée en quatre tailles.
Cette gamme est équipée de la toute dernière technologie LED.

EXTÉRIEUR

MISES EN LUMIÈRE

PROJECTEUR

ares
THE OUTDOOR BY FLOS

KIRK ARCHITECTURAL

Projecteur cylindrique réglable pour installation au sol, au plafond et au mur, disponible en trois tailles, caractérisé par une rotule réglable sur l'axe vertical et une plaque réglable sur l'axe horizontal.

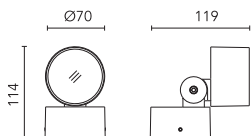

Réf. Sonepar	Désignation	Tarif HT
02569009436	KIRK 70 - 6W 244 LM 3000K 50° Ø 70 MM ANTHRACITE	241 €
02569001893	KIRK 90 - 10W 713LM 3000K 50° Ø 90 MM ANTHRACITE	325 €
02569001898	KIRK 120 - 22W 1610 LM 3000K 50° Ø 120 MM ANTHRACITE	408 €



ares
THE OUTDOOR BY FLOS

PERSEO ARCHITECTURAL

Une gamme complète de projecteurs réglables pour installation au sol, au plafond et au mur. Diffuseur en verre extra-clair ou sablé, fixé au moyen d'un système de collage robotisé.

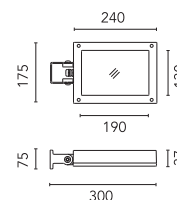

Réf. Sonepar	Désignation	Tarif HT
02569001118	PERSEO 4 SYM - 7W 357 LM 3000K 40° L : 110 MM ANTHRACITE	243 €
02569007562	PERSEO 9 SYM - 12W 828 LM 3000K 42° L : 160 MM ANTHRACITE	327 €
02569007682	PERSEO 16 SYM - 20W 1732 LM 3000K 11° L : 240 MM ANTHRACITE	569 €
02569007652	PERSEO 16 SYM - 20W 1757 LM 3000K 34° L : 240 MM ANTHRACITE	569 €
02569007802	PERSEO 30 SYM - 53W 4332 LM 3000K 11° L : 330 MM ANTHRACITE	812 €
02569007772	PERSEO 30 SYM - 53W 4405 LM 3000K 34° L : 330MM ANTHRACITE	812 €

acdc PLAZA S ONE ARCHITECTURAL & CONNECTÉ

Projecteur en saillie avec changement de couleurs dynamiques doté de la technologie ONE, permettant de piloter à distance l'ouverture du faisceau lumineux ainsi que le mélange de couleurs de LED avec un simple smartphone en bluetooth. Spécifications simplifiées : moins de composants pour une installation plus rapide.

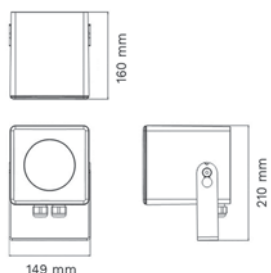
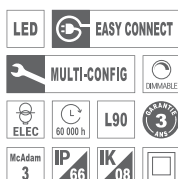

Réf. Sonepar	Désignation	Tarif HT
07834014584	PLAZA S20I 30W 2000 LM -RGBW DE 12 À 50° 5D NOIR 66 BT	2 766 €



La technologie ONE est constituée de trois éléments intégrés : Clean Beam Design (CBD), Lentille 5D et User Connect.

Ce trio offre aux utilisateurs des possibilités infinies de concepts d'éclairage sur mesure à partir d'un modèle unique de luminaire... simplement depuis un smartphone. User Connect facilite également l'ajustement de l'angle du faisceau de la couleur et de la température de couleur d'un luminaire ou d'un groupe de luminaires, instantanément.

EXTÉRIEUR

MISES EN LUMIÈRE

PROJECTEUR

COLOR KINETICS COLORBLAST INTELLIHUE POWERCORE GEN4

ARCHITECTURAL & CONNECTÉ

ColorBlast IntelliHue Powercore produit une lumière blanche pur et des couleurs haute qualité grâce à La technologie IntelliHue qui offre un CRI exceptionnel et la possibilité de choisir n'importe quel CCT entre 2000 K et 10000 K. Des accessoires permettent d'adapter différents angles de faisceau.



N'oubliez pas de commander les accessoires optiques pour ColorBlast IntelliHue Powercore. Ces optiques permettent de personnaliser les angles de faisceau projecteur pour plus de précision.

Réf. Sonepar	Désignation	Tarif HT
38835799	BCP483 36XLED 50W HB/RGBMW 100-277V 10 BLANC	1 698 €
38836499	BCP483 36XLED 50W HB/RGBMW 100-277V 10 NOIR	1 698 €
38839599	BCP483 36XLED50W HB/RGBMW 100-277V 10 GRIS	1 698 €
05204388197	OPTIQUE ZCP485 BSP-A 20°	197 €
64848299	OPTIQUE ZCP485 BSP-A 40°	197 €
05204388203	OPTIQUE ZCP485 BSP-A 60°	197 €
05204388210	OPTIQUE ZCP485 BSP-A 80°	197 €
05204388227	OPTIQUE ZCP485 BSP-A 10 X 40°	197 €

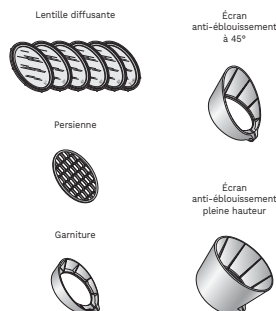
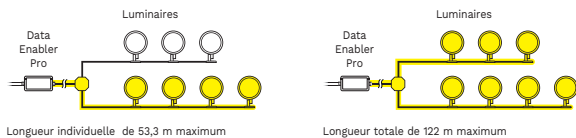
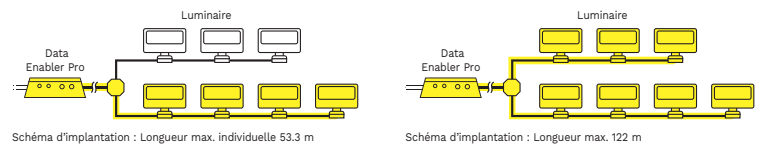
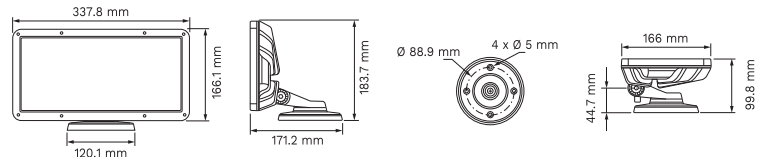

COLOR KINETICS COLORBURST INTELLIHUE POWERCORE

ARCHITECTURAL & CONNECTÉ

ColorBurst IntelliHue Powercore est une gamme de projecteur extérieur d'architecture et de paysage avec lumière intelligente blanche et couleur. Grâce à la technologie IntelliHue elle offre un CRI exceptionnel et la possibilité de choisir n'importe quel CCT entre 2000 K et 10000 K. Des accessoires permettent d'adapter différents angles de faisceau.

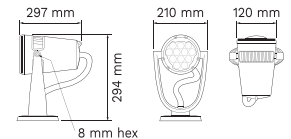
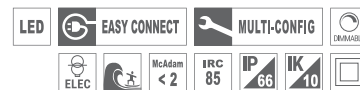

Color Burst élargit la personnalisation de vos projets avec une large gamme de nouvelles options d'accessoires. En plus de la lentille native de 8°, cinq lentilles différentes peuvent personnaliser le luminaire pour produire des angles de faisceau de 10°, 20°, 40°, 60°, 80° et 10° x 40° (asymétriques).

Réf. Sonepar	Désignation	Tarif HT
21149399	BCP462 G2 19XLED 33W-HB/RGBMW BLANC	1 098 €
21147999	BCP462 G2 19XLED 33W-HB/RGBMW NOIR	1 098 €
21145599	BCP462 G2 19XLED 33W-HB/RGBMW GRIS	1 098 €
05204389597	OPTIQUE ZCP462 G2 BSP D153 A20°	157 €
05204389607	OPTIQUE ZCP462 G2 BSP D153 A40°	157 €
05204389619	OPTIQUE ZCP462 G2 BSP D153 A60°	157 €
05204389620	OPTIQUE ZCP462 G2 BSP D153 A80°	157 €
05204389649	OPTIQUE ZCP462 G2 BSP D153 A10X40°	157 €

EXTÉRIEUR

MISES EN LUMIÈRE

PROJECTEUR



REACH ELITE INTELLIHUE POWERCORE

ARCHITECTURAL & CONNECTÉ

Projecteur extérieur longue portée haute performance avec lumière intelligente blanche et multiple couleur. ReachElite a été conçu pour éclairer des structures extérieures à grande échelle allant des ponts et façades, aux monuments et gratte-ciel.



LE SAVIEZ-VOUS ?

La distance d'éclairage pour un ReachElite 100 à faisceau 2,6° peut atteindre 259 mètres ! Presque la hauteur de la Tour Eiffel (300 m).



Réf. Sonepar	Désignation	Tarif HT
21966600	1 DCP776 36XLED 100 W-HB/RGBMW GRIS	4 312 €
21974100	2 DCP776 72XLED 200W-HB/RGBMW GRIS	7 453 €
21977200	3 DCP776 108XLED 300W-HB/RGBMW GRIS	10 940 €
21958100	OPTIQUE ZCP770 BSP-A10°	565 €
21959800	OPTIQUE ZCP770 BSP-A20°	565 €
21960400	OPTIQUE ZCP770 BSP-A40°	565 €
21961100	OPTIQUE ZCP770 BSP-A60°	565 €
21962800	OPTIQUE ZCP770 BSP-A80°	565 €
21963500	OPTIQUE ZCP770 BSP-A10X40°	565 €
61356599	CABLE ALIMENTATION ZCS459 C15250P 15M BK CE	374 €

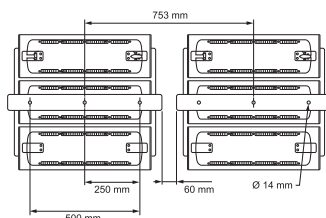
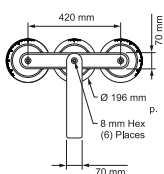
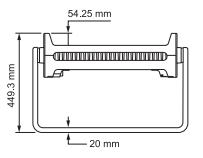
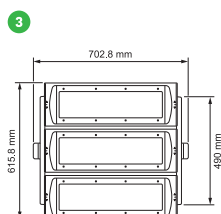
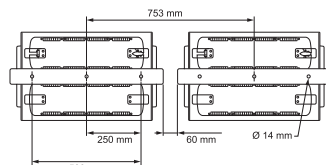
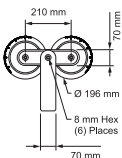
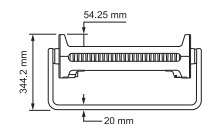
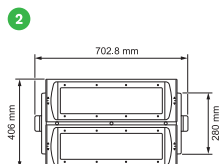
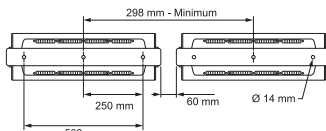
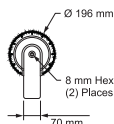
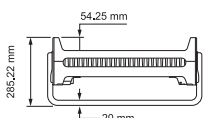
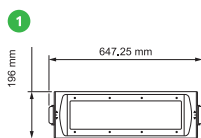
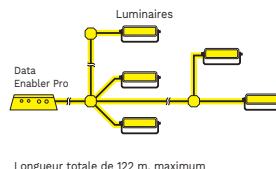
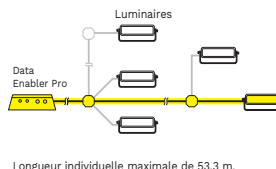
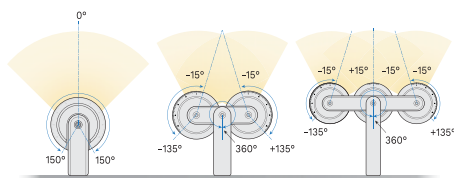
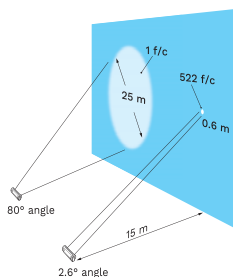
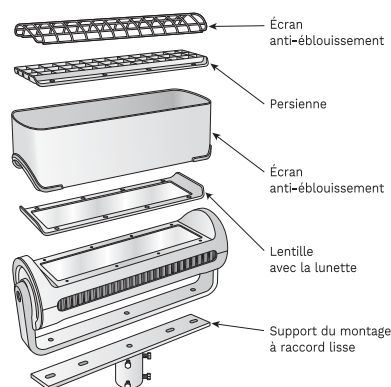

EXTÉRIEUR

MISES EN LUMIÈRE

PROJECTEUR

COLOR KINETICS GRAZE COMPACT POWERCORE INTELLIHUE ARCHITECTURAL & CONNECTÉ

Luminaire linéaire extérieur compact avec éclairage blanc et couleur intelligent. Le Graze Compact est un luminaire linéaire extérieur haute performance conçu pour mettre en valeur les caractéristiques architecturales telles que les moulures, les arcades et les fenêtres jusqu'à deux étages.



Réf. Sonepar	Désignation	Tarif HT
912400136694	GRAZE COMPACT POWERCORE INTELLIHUE, HIGH POWER, 10° X 60°, 1219 MM	2 014 €
912400136682	GRAZE COMPACT POWERCORE INTELLIHUE, HIGH POWER, 10° X 60°, 305 MM	724 €
912400136695	GRAZE COMPACT POWERCORE INTELLIHUE, HIGH POWER, 30° X 60°, 1219 MM	2 014 €
912400136683	GRAZE COMPACT POWERCORE INTELLIHUE, HIGH POWER, 30° X 60°, 305 MM	724 €
912400136696	GRAZE COMPACT POWERCORE INTELLIHUE, HIGH POWER, 60° X 60°, 1219 MM	2 014 €
912400136684	GRAZE COMPACT POWERCORE INTELLIHUE, HIGH POWER, 60° X 60°, 305 MM	724 €
912400136943	LEADER CABLE 50FT (15M)	357 €
912400136935	JUMPER CABLE 10FT (3M)	156 €



Graze Compact utilise la technologie IntelliHue pour produire des millions de couleurs saturées, de pastels et de lumière blanche de haute qualité, dans le même luminaire contrôlable avec précision.

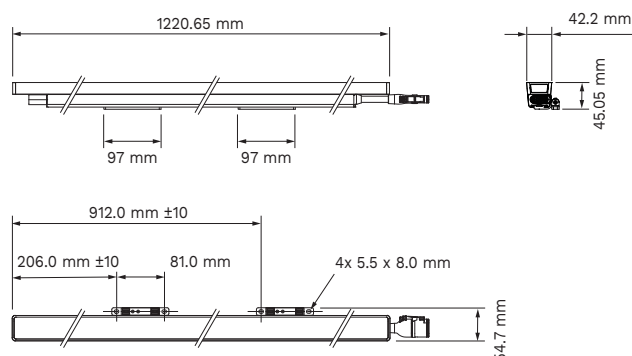
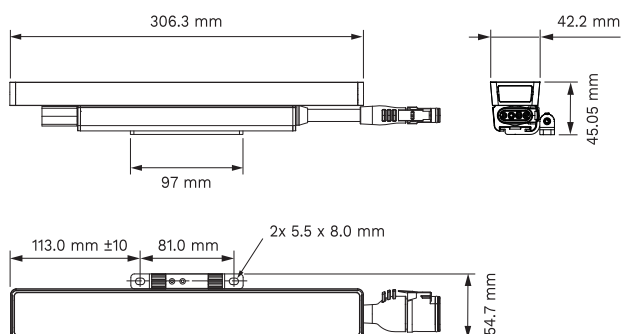
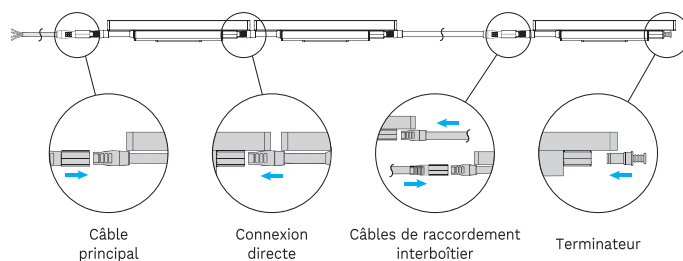
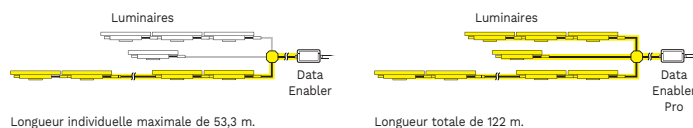

EXTÉRIEUR

MISES EN LUMIÈRE

ENCASTRÉ PLAFOND

acdc **ORA ONE** ARCHITECTURAL & CONNECTÉ

Downlight IP65 encastré doté de la technologie ONE, permettant de piloter à distance l'ouverture du faisceau lumineux avec un simple smartphone.



Réf. Sonepar	Désignation	Tarif HT
07834015636	ORA RC30I 37W 3000 LM 3000K -DW 5D 10 À 50° SSB 65 BT ACIER INOXYDABLE	3 194 €



Astuce : Tous les produits de la gamme ONE de chez ACDC peuvent s'accrocher et se piloter dans un même projet : encastrés de sol ou plafond, projecteurs.

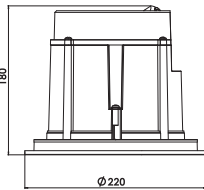

SIMES **LOBBY** ARCHITECTURAL

Downlight IP65 pour extérieur. Puissant et performant. Colerette acier ou inox.



Réf. Sonepar	Désignation	Tarif HT
00249004767	MINI LOBBY PRO 14,5W 878 LM 4000K 55° Ø 145 MM INOX	832 €
00249004769	LOBBY PRO 28W 1944 LM 4000K 68° Ø 205 MM INOX	1 110 €

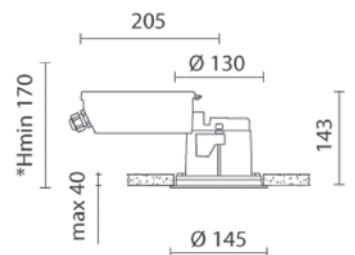
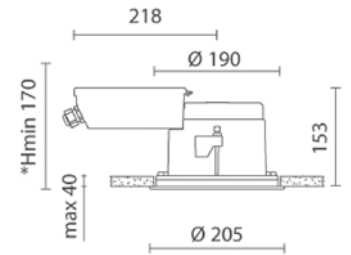

EXTÉRIEUR

MISES EN LUMIÈRE

WALL WASHER

PERFORMANCE
IN LIGHTING

TRACCIA ARCHITECTURAL

Encastré de sol linéaire forte puissance, orientable sans ouvrir avec limitation de l'éblouissement.

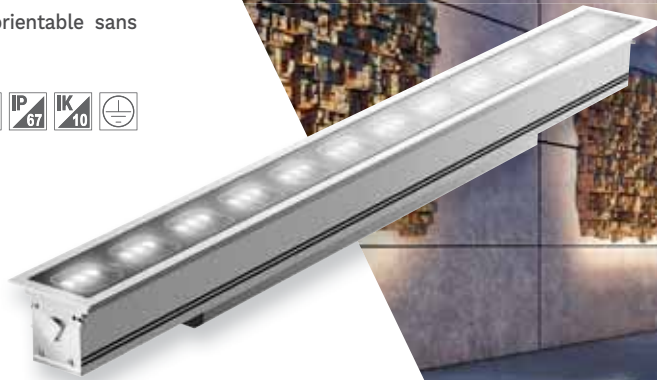
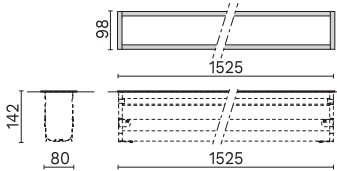

Réf. Sonepar	Désignation	Tarif HT
03660765260	TRACCIA 1500 ELL 60W 3991 LM 3000K ELLIPTIQUE 13° X 36°	1 866 €
03660766370	BOITIER D ENCASTREMENT TRACCIA L1500	189 €

MISES EN LUMIÈRE

ENCASTRÉ DE SOL



SIMES ZIP ARCHITECTURAL

ZIP CONFORT est en mesure de faire face aux défis les plus difficiles en termes de conception. Encastré de sol avec plusieurs dimensions, flux lumineux et formes, collerette acier ou inox.



Réf. Sonepar	Désignation	Tarif HT
00249004921	ZIP ROND COMF 7,5W 92 LM 3000K 80° INOX	905 €
00249004937	ZIP CARRÉ COMF 7,5W 92 LM 3000K 80° INOX	951 €

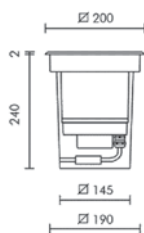
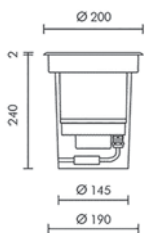

INSTALLATION :

Pour chaque installation d'un encastré de sol, il faudra prévoir un système de drainage type gravier ou sable de 40 cm en dessous de l'appareil. Un bon drainage doit permettre l'absorption de 5 litres d'eau en 8 minutes.



EXTÉRIEUR

MISES EN LUMIÈRE

ENCASTRÉ DE SOL

TARGETTI KEPLERO ARCHITECTURAL

Gamme d'encastrés de sol LED pour l'éclairage des espaces extérieurs. Deux tailles disponibles avec différentes optiques en LED blanches ou RGBW.



Réf. Sonepar	Désignation	Prix Public HT
00092009732	1 KEPLERO ZOOM 36W 2889 LM 3000K DE 19 À 64° GRIS	1 406 €
00092363621	2 KEPLERO GIMBAL 37W 2524 LM 4000K DE 8 À 30° GRIS	2 821 €
00092009740	POT ENCASTREMENT KEPLERO ZOOM & GIMBAL	134 €
00092005459	3 KEPLERO MINI ZOOM 14W 1127 LM 3000K DE 8° À 61° GRIS	578 €
00092005483	POT ENCASTREMENT KEPLERO MINI ZOOM	67 €

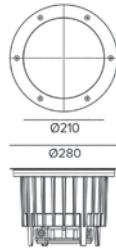

202



OPTIQUE KEPLERO ZOOM :
Système optique Zoom avec possibilité de coulissement vertical et blocage dans quatre positions différentes et autant d'ouvertures de faisceau. Le faisceau est inclinable jusqu'à 20° et orientable à 360° avec système de blocage de l'orientation.

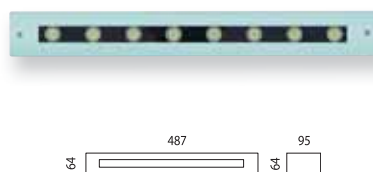
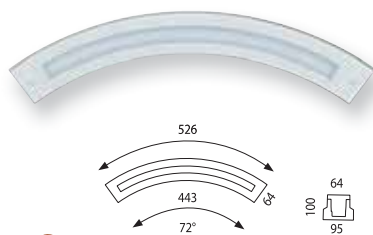

Miniround adapte les lignes rasantes du Minilinear dans une structure courbée qui peut dessiner des cadres à effet lumineux. Miniround met en valeur les troncs et le feuillage des arbres, des colonnades, des sculptures et des cheminements tortueux.

SIMES MINIROUND / MINILINEAR ARCHITECTURAL

Encastré de sol linéaire droit ou courbé, verre de fermeture affleurant, interconnexion des éléments pour création ligne continue.



Réf. Sonepar	Désignation	Tarif HT
00249795308	MINIROUND 13,8W 826 LM 3000K 28° VERRE	1 290 €
00249000529	MINILINEAR 13,8 W 826 LM 3000K 28° VERRE L : 487 MM	1 306 €

EXTÉRIEUR

MISES EN LUMIÈRE

ENCASTRÉ DE SOL

ares
THE OUTDOOR BY FLOS

NABOO ARCHITECTURAL

Luminaire rond supportant le passage de piétons et de véhicules. Disponible en trois tailles avec une optique orientable. Naboo est traité avec un revêtement à double couche très résistant à la corrosion acier inoxydable AISI 316L.

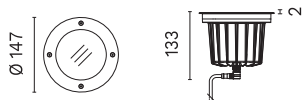

ASTUCE INSTALLATION :

il faut toujours installer les encastrés de sol sur des surfaces planes voir sur des bosses mais en tous les cas ne jamais les installer dans des creux car l'accumulation d'eau pourrait venir à bout de l'étanchéité du produit.



Réf. Sonepar	Désignation	Tarif HT
02569534018	NABOO 145 9W 586 LM 3000K 50° Ø 147 MM INOX	355 €
02569000188	BOITIER ENCASTREMENT NABOO 145	27 €
02569534034	NABOO 225 - 17W 1799 LM 3000K 50° Ø 227 MM INOX	569 €
02569000189	BOITIER ENCASTREMENT NABOO 225	49 €
02569534048	NABOO 290 - 32W 3326 LM 3000K 50° Ø 290 MM INOX	646 €
02569000190	BOITIER ENCASTREMENT NABOO 290	49 €



acdc PLAZA R BT ONE ARCHITECTURAL & CONNECTÉ

Projecteur encastré avec changement de couleurs dynamiques doté de la technologie ONE, permettant de piloter à distance l'ouverture du faisceau lumineux ainsi que le mélange de couleurs de LED avec un simple smartphone.



Réf. Sonepar	Désignation	Tarif HT
07834013930	PLAZA R201 30W 2000 LM-RGBW 5D 1 À 50° SSB 67 BT	3 184 €

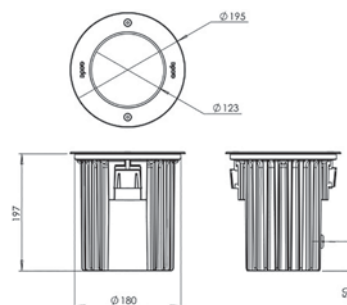

ASTUCE RACCORDEMENT ÉLECTRIQUE :

Pour établir la connexion électrique des luminaires encastrés dans le sol, utiliser des câbles industriels souples comme le H07RN-F ou H05RN-F avec une isolation en caoutchouc.