



- > COMMUNS INTÉRIEURS
- > SALLES DE BAINS
- > CIRCULATIONS  
(convient au tertiaire)



## Les ENJEUX et TENDANCES

- > Transition écologique
- > Rénovation performante
- > Économie circulaire
- > Solutions connectées - IOT
- > Maîtrise de l'énergie
- > Solution éco & durable
- > Gestion éclairage
- > Recyclage lampes & luminaires



## Les BESOINS UTILISATEURS

- > Éclairage efficace & confortable
- > Luminaire résistant aux chocs
- > Confort visuel
- > IRC > 80
- > Pilotage simplifié  
(détection auto / Smart Home / Variation d'intensité lumineuse)
- > Réduction des consommations par la LED



## Ce qu'IMPOSE la NORME

### NIVEAUX D'ÉCLAIREMENT

- > HALL ENTRÉE : 100 lux
- > COULOIR & CIRCULATION : 100 lux
- > POSTE GARDIEN : 200 lux
- > COMMUN INTÉRIEUR : 40 lux

### ACCESSIBILITE PMR CONSTRUCTION & RÉHABILITATION

#### Arrêté du 20 avril 2017

**Usages attendus :** la qualité de l'éclairage, artificielle ou naturelle, des circulations intérieures et extérieures est telle que l'ensemble du cheminement est traité sans créer de gêne visuelle.

Les dispositifs d'accès et les informations fournies par la signalétique font l'objet d'une qualité d'éclairage renforcée.

- 20 lux pour le cheminement extérieur accessible ainsi que les parcs de stationnement extérieurs et leurs circulations piétonnes accessibles
- 20 lux pour les parcs de stationnement intérieurs et leurs circulations piétonnes accessibles
- 200 lux au droit des postes d'accueil ou des mobiliers en faisant office
- 100 lux pour les circulations intérieures horizontales
- 150 lux pour chaque escalier et équipement mobile

### RT 2020 - RE 2020 : Application 1<sup>er</sup> JANVIER 2022

L'objectif de la RT 2020 ou RE 2020 est fixé : toute nouvelle construction devra produire davantage d'énergie qu'elle n'en consomme. Cet objectif repose sur le principe des bâtiments à énergie positive (BEPOS).

**Norme NF EN 15193** - Performance énergétique des bâtiments exigences énergétiques pour l'éclairage

**Norme NF C 15-1001** - Installations électriques à basse tension





## Les SOLUTIONS et INNOVATIONS

### BEG DÉTECTION : CIRCULATION

**B.E.G. LUXOMAT®**

Détecteur de présence tout ou rien, surface spécialement adaptée aux couloirs 40 x 5 m de biais, 20 x 3 m de face, Ø8 m en vertical, faux plafond.

#### 92274 PD4N-1C-C-FP

- > Détecteur de mouvement pour faux-plafond télécommandable spécial couloir
- > Une sortie pour la commutation de l'éclairage
- > Pré-réglage d'usine : 10min 500Lux
- > IP23 Classe II
- > Applications : circulations couloirs

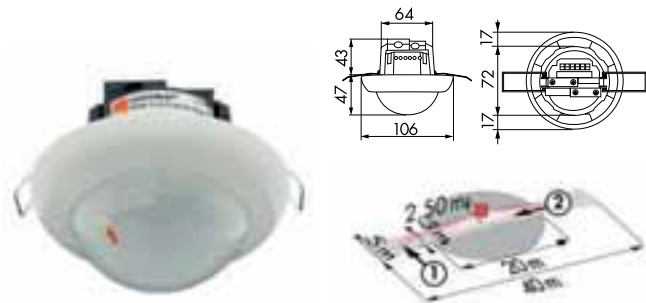

Détecteur de présence tout ou rien, surface spécialement adaptée aux couloirs 40 x 5 m de biais, 20 x 3 m de face, Ø8 m en vertical, pose apparente.

#### 92270 PD4N-1C-C-AP

- > Détecteur de mouvement pour pose saillie télécommandable spécial couloir
- > Une sortie pour la commutation de l'éclairage
- > Pré-réglage d'usine : 10min 500Lux
- > IP44 Classe II
- > Applications : circulations couloirs

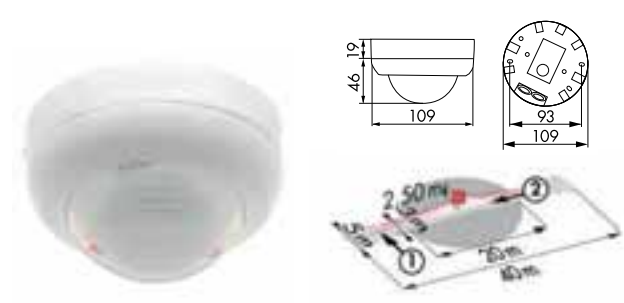

### DOUILLE DCL LEGRAND

**legrand®**

#### DOUILLE DCL COMPACTE E27 LIVRÉE AVEC FICHE

- > Culot E27 - Parfaitement adapté aux lampes à économie d'énergie LED
- > Permet de réaliser l'éclairage provisoire et le test du point lumineux central
- > Livrée avec une fiche détachable et repositionnable pour connecter un luminaire
- > Conforme à la norme NF012-2622

#### BOÎTE LUMINAIRE BATIBOX CLOISONS SÈCHES COUVERCLE DCL POUR POINT DE CENTRE

Permet la suspension jusqu'à 25kg avec reprise arrière sur ossature selon NF C 15-100. Ø67mm - prof. 50mm Axe central du piton démontable pour faciliter le positionnement de la tige filetée.

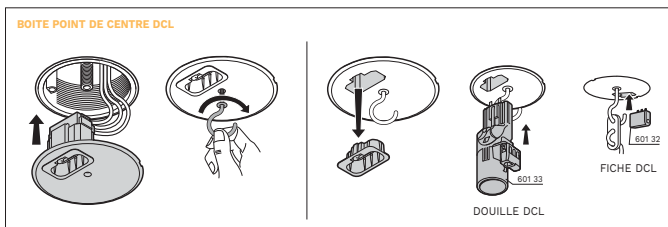

Réf. CGED	Désignation	Tarif HT
00001060135	DOUILLE COMPACTE + FICHE DCL	8 €
00001089337	BATIBOX DCL CLOISONS SECHES	13 €

Pensez à réaliser une étude énergétique et financière sur vos projets résidentiels collectifs !

**AUDIT ÉNERGÉTIQUE - RENTABILITÉ - SUBVENTIONS - FINANCEMENT**

Pour découvrir l'offre de management de l'énergie SONEPAR ?

Rendez vous sur les pages catalogues p 12 et 13

**planexper**   
CONCRÉTISER VOTRE PROJET

# RÉSIDENTIEL COLLECTIF

COMMUNS INTÉRIEURS

PLAFONNIER



## IZY PRO TECHNIQUE

Hublot LED Izy Pro est un luminaire d'intérieur compact dédié au logement. IZY permet une installation rapide et sans outils grâce à sa fiche DCL normalisée intégrée au dos.

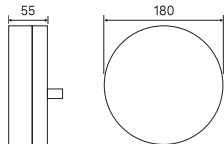
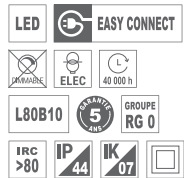

Réf. CGED	Désignation	Tarif HT
00057077000	IZY PRO LED 8W 800 LM 3000K BLANC	67 € <span>J+1</span>



Produit fabriqué en France idéal pour équiper les appartements collectifs ou résidences étudiantes.

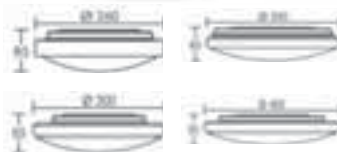

## C4 TECHNIQUE

Plafonnier - Applique murale IP44 LED intégrée possibilité CCT 2700-6500K en version connectée. Emet jusqu'à 2600lm en 6500K. Anneau décoratif amovible blanc. Pilotage et programmation connecté via la technologie TUYA en wifi compatible Alexia et Google Home.



Réf. CGED	Désignation	Tarif HT
00058050429	PLAF. C4 BLANC 10W-700 LM 4000K IP44 DIAM 260 MM	71 € <span>J+1</span>
00058050430	PLAF. C4 BLANC 21W-1500 LM 4000K IP44 DIAM 350 MM	88 € <span>J+1</span>
00058050510	C4 BLANC 16W- 1150 LM 4000K IP44 DETECTION DIAM 300 MM	82 € <span>J+1</span>
00058050511	C4 BLANC 21W-1500 LM 4000K IP44 DETECTION DIAM 400 MM	103 € <span>J+1</span>
00058051017	C4 LED TUYA CONNECTE 28W 2600 LM CCT 2700-6500K - BLANC	131 €



## RS PRO TECHNIQUE

Un grand classique rond. La forme idéale, le summum de l'efficacité. Le luminaire à détection idéal pour l'intérieur. Le RS PRO LED P1 s'intègre harmonieusement dans les circulations, les entrées et les cages d'escalier. Le hublot se distingue par son design intemporel, son montage ultrafacile, sa technologie d'avenir et son efficacité exceptionnelle.



Réf. CGED	Désignation	Tarif HT
00424105603	RS PRO LED P1 9,5 W 1010 Lm 4000K V3 DETECTION HF DIAM 280 MM	93 € <span>J+1</span>
00424105606	RS PRO LED P1 9,5 W 960 LM 3000K V3 DETECTION HF DIAM 280 MM	93 € <span>J+1</span>



# RÉSIDENTIEL COLLECTIF

COMMUNS INTÉRIEURS

PLAFONNIER

**INDIGO**  
LIGHTING

## ASPI 1 SENSOR PLUS TECHNIQUE

Applique d'extérieur décorative extra-plate. Forme ronde. Montage murale ou plafonnier antivandale. Sélection CCT de la température de couleur par interrupteur 3000 ou 4000K. Détecteur HF intégré. Peut convenir aux applications salles de bains et communs intérieurs.



Réf. CGED	Désignation	Tarif HT
<b>02714335719</b>	ASPI 1 - ROND SENSOR PLUS 30W 3000LM CCT Ø 270 MM ANTHRACITE	231 € <span>J+1</span>
<b>02714335880</b>	ASPI 1 - ROND SENSOR PLUS 30W 3000LM CCT Ø 270 MM BLANC	239 €
<b>02714335720</b>	ASPI 2 - SQUARE 270/270 MM SENSOR PLUS 30W 3000LM CCT ANTHRACITE	233 € <span>J+1</span>
<b>02714335881</b>	ASPI 2 - SQUARE 270/270 MM SENSOR PLUS 30W 3000LM CCT BLANC	239 €



**steinel**

## RS PRO R20 TECHNIQUE

De forme carrée ou rond, le plafonnier numérique à détection RS PRO R20 basic Q SC réglable sans câble par appli permet de réaliser très facilement l'éclairage connecté. Une mise en service et une mise en réseau pratiques ainsi qu'un réglage par appli personnalisé. Trois fonctions d'éclairage disponibles : à savoir le balisage, l'éclairage principal à intensité variable et l'éclairage de secours.



Réf. CGED	Désignation	Tarif HT
<b>00424106785</b>	RS PRO CONNECT R20 16W 1826 LM 3000K BASIC ROND DETEC HF DIAM 350MM	363 €
<b>00424106784</b>	RS PRO CONNECT R20 15W 1826 LM 3000K BASIC CARRE DETEC HF 300X300MM	363 €

**TRILUX**  
SIMPLY YOUR LIGHT.

## LIMARO G2 TECHNIQUE

UN HUBLOT RÉซิสTANT POUR UN ÉCLAIRAGE PERFORMANT

Le hublot Limaro G2 LED version multflux lumineux (2000/1400/1000 Lm) assure un éclairage performant et fiable dans les zones extérieures couvertes, grâce à des composants robustes et une technique d'éclairage efficace.

Ce luminaire à budget maîtrisé se distingue par ses nombreuses versions, la qualité de ses composants et ses coûts réduits.



Réf. CGED	Désignation	Tarif HT
<b>00165256234</b>	LIMARO G2 WD1 20/14/10/ ML-840ET IP65 DIAM 300 MM	66 € <span>J+1</span>
<b>00165256236</b>	LIMARO G2 WD1 20/14/10/ ML-830ET IP65 DIAM 300 MM	66 € <span>J+1</span>
<b>00165256235</b>	LIMARO G2 WD1 20/14/10/ ML-840ET DETECT HFS DIAM 300 MM	91 € <span>J+1</span>
<b>00165256237</b>	LIMARO G2 WD1 20/14/10/ ML-830ET DETECT HFS DIAM 300 MM	91 € <span>J+1</span>

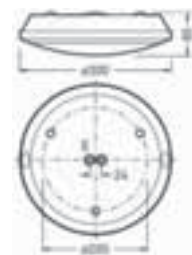



# RÉSIDENTIEL COLLECTIF

SALLES DE BAINS

APPLIQUE

## aric TALASSO TECHNIQUE

Réglette S19 IP24, autorisée Volume 2, avec lampe LED 7W 2700K 700 lumens fournie.



Réf. CGED	Désignation	Tarif HT
00058053037	TALASSO B99.00 A/LED 7W 450 LM 2700K 150° BLANC	46 € <span>J+1</span>
00058053040	TALASSO B99.21 A/LED 7W 450 LM 2700K 150° PC + INTER BLANC	93 €



## aric MAUD SYM / MAUD ASY TECHNIQUE

Réglette LED pour salle de bain conçue et fabriquée en France, corps symétrique ou asymétrique en polycarbonate blanc, IP44 (Vol2), avec module LED intégré 6W.

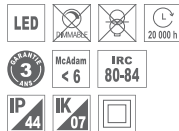

Réf. CGED	Désignation	Tarif HT
00058053044	MAUD 00 SYM LED 6W 600 LM 2700K BLANC	53 € <span>J+1</span>
00058053057	MAUD 00 SYM LED 6W 700 LM 4000K BLANC	56 € <span>J+1</span>
00058053024	MAUD 00 ASY LED 8W 800 LM 4000K BLANC	64 € <span>J+1</span>
00058053026	MAUD 17 ASY LED 8W 800 LM 4000K IP21 PC + INTER BLANC	78 € <span>J+1</span>

## lebénoid VERNOSC TECHNIQUE

Réglette de cuisine et salle de bain LED Vernosc au design fin et compact. Embase et diffuseur en polycarbonate et finition blanc. Equipée d'une platine LED 7,8W 3000K.

Réf. CGED	Désignation	Tarif HT
00057055101	VERNOSC LED 7,8W 500 LM 3000K BLANC	37 € <span>J+1</span>

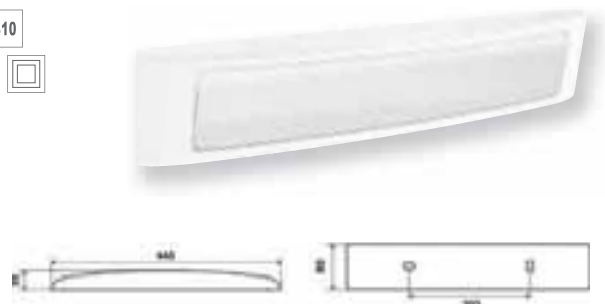

## legrand PRISMALINE LED 600 TECHNIQUE

Applique IP44 LED Prismaline - horizontale et verticale idéale pour des logements collectifs & sociaux, foyers et logements étudiants. Plusieurs configurations possibles : avec ou sans inter tactile et prise de courant.

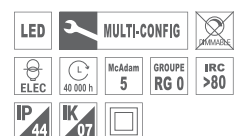

Réf. CGED	Désignation	Tarif HT
00041050428	PRISMALINE 9W 700LM 4000K SANS INTER BLANC	46 € <span>J+1</span>
00041050430	PRISMALINE 9W 700LM 4000K AVEC INTER TACTILE BLANC	55 € <span>J+1</span>
00041050416	PRISMALINE 9W 800LM 4000K AVEC PC+T ET INTER TACTILE BLANC	113 € <span>J+1</span>

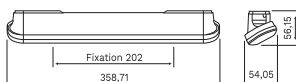

# RÉSIDENTIEL COLLECTIF

CIRCULATIONS

HUBLOT

## legrand® ASTREO TECHNIQUE

Hublots fonctionnels ASTREO LED - Pour caves, locaux techniques, couloirs, cages d'escalier, façades, parkings couverts en neuf et en rénovation.

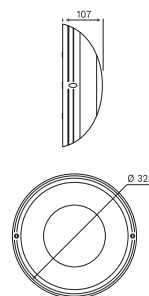

Réf. CGED	Désignation	Tarif HT
00041050198	ASTREO Ø 330 MM 9 W 800 LM 4000K BLANC	69 € <span>J+1</span>
00041050200	ASTREO Ø 330 MM 16 W 1400 LM 4000K BLANC	91 € <span>J+1</span>
00041050202	ASTREO Ø 330 MM DÉTECTION 9 W 800 LM 4000K BLANC	103 € <span>J+1</span>
00041050204	ASTREO Ø 330 MM DÉTECTION 16 W 1400 LM 4000K BLANC	122 € <span>J+1</span>

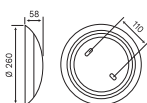

## lebénoid® VERNOSC TECHNIQUE

Hublot LED Vernosc existe en deux tailles T1 & T2, fonctionnel et compact ce hublot économique est facile à installer. Corps et diffuseur en polycarbonate blanc. Taille 1 Ø 260 mm et Taille 2 Ø 320 mm. Zéro maintenance, prêt à poser et ultra résistant. Montage facile avec 2 points de fixation avec rattrapage de jeu.



Version avec détecteur hyper fréquence (HFA) de type A. Sensible aux mouvements. Bien veiller à installer ce luminaire dans des espaces aux parois épaisses.

Réf. CGED	Désignation	Tarif HT
00057070700	VERNOSC T1 LED 10W 1000LM 4000K BLANC	56 € <span>J+1</span>
00057070705	VERNOSC T1 LED 10W 1000LM 4000K HFA BLANC	84 € <span>J+1</span>
00057070710	VERNOSC T1 LED 10W 720LM 3000K BLANC	74 €
00057070711	VERNOSC T1 LED 10W 720LM 3000K HFA BLANC	111 €
00057070750	VERNOSC T2 LED 17,5W 1650LM 4000K BLANC	86 € <span>J+1</span>
00057070755	VERNOSC T2 LED 17,5W 1650LM 4000K HFA BLANC	115 € <span>J+1</span>
00057070760	VERNOSC T2 LED 17,5W 1350LM 3000K BLANC	112 €
00057070761	VERNOSC T2 LED 17,5W 1350LM 3000K HFA BLANC	145 €

## legrand® CHARTRE E27 TECHNIQUE

Hublots à équiper d'une lampe E27. Pour couloirs, cages d'escalier, façades, parkings couverts en neuf ou rénovation.



Réf. CGED	Désignation	Tarif HT
00041514270	CHARTRE E27 Ø 296 MM MAX 53W BLANC	89 € <span>J+1</span>
00041514570	CHARTRE E27 Ø 296 MM DÉTECTION MAX 53W BLANC	161 € <span>J+1</span>

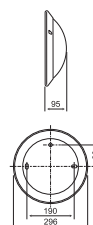

## THORN® TOM VARIO TECHNIQUE

Hublot rond CCT avec Colletterte 1/4 de tour et vis imperdables. La solution hublot idéale pour les projets collectifs.



Technologie CCT intégrée au luminaire en deux teintes disponibles : 3000K ou 4000K

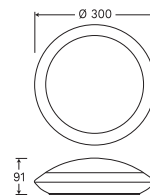

Réf. CGED	Désignation	Tarif HT
00019906776	TOM VARIO LED 300 14W 1200 LM 830/40 UGR<25 WH	65 € <span>J+1</span>
00019902885	TOM VARIO LED 300 20W 2000 LM 830/40 UGR<25 WH	88 € <span>J+1</span>
00019906777	TOM VARIO LED 300 14W 1200 LM 830/40 MWS DÉTECT WH	88 € <span>J+1</span>
00019902886	TOM VARIO LED 300 20W 2000 LM 830/40 MWS DÉTECT WH	109 € <span>J+1</span>

# RÉSIDENTIEL COLLECTIF

CIRCULATIONS

HUBLOT



## RHEA / RHEA SENSOR TECHNIQUE

Hublot en corps thermoplastique blanc rond Ø300mm. Module LED intégrée CCT 3000K-4000K. Version Détecteur intégré disponible. (SENSOR)



Réf. CGED	Désignation	Tarif HT
00058050907	RHEA 10W 1150 LM CCT 3000-4000K 110° BLANC	97 € <span>J+1</span>
00058050908	RHEA 21W 2200 LM CCT 3000-4000K 110°BLANC	105 € <span>J+1</span>
00058050909	RHEA 21W 2300 LM CCT 3000-4000K SENSOR 110° BLANC	141 € <span>J+1</span>



## VOILA TECHNIQUE

Hublot résidentiel rond Ø 340 mm élégant et très résistant, issu d'une démarche d'écoconception et adapté aux bâtiments résidentiels basse consommation. Solution antivandalisme IK10 20J. Finition polycarbonate recyclé avec un diffuseur opalescent.

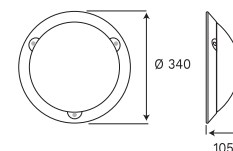
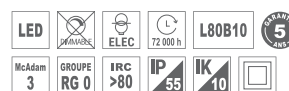

Réf. CGED	Désignation	Tarif HT
00195600400	VOILA LED 9W 1080 LM 4000K 120° BLANC	115 € <span>J+1</span>
00195600411	VOILA LED DÉTECT 10W 1080 LM 4000K 120° BLANC	197 € <span>J+1</span>
00195620400	VOILA LED 18W 2130 LM 4000K 120° BLANC	175 € <span>J+1</span>
00195620411	VOILA LED DÉTECT 19W 2130 LM 4000K 120° BLANC	249 € <span>J+1</span>
00195670400	VOILA LED 20W 2550 LM 4000K 120° BLANC	204 €
00195670411	VOILA LED DÉTECT 21W 2550 LM 4000K 120° BLANC	298 € <span>J+1</span>



L'ensemble de la gamme Securlite est "Origine France GARANTIE". Les composants sont recyclables, réparables et remplaçables afin de s'inscrire dans un principe d'économie circulaire et limiter ainsi l'impact environnemental.



## VOILA ASYMÉTRIQUE TECHNIQUE

Le nouveau luminaire très haute performance pour parties communes. C'est une solution spéciale pour les accessibilités PMR. Proposée en version antivandalisme IK10 20J. Ø 340 mm et finition polycarbonate recyclé avec un diffuseur opalescent.



Le VOILA LED Asymétrique vous permet d'éclairer vos cages d'escalier en ne consommant que 23 W par appareil, soit 127 lm/W ! C'est 15 à 30% de moins que les hublots asymétriques standard actuellement disponibles sur le marché.

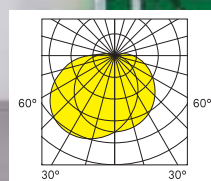
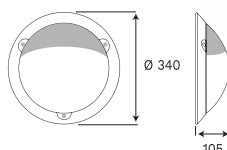

Réf. CGED	Désignation	Tarif HT
00195710400	VOILA AS LED 16W 2110 LM 4000K BLANC	277 €
00195710411	VOILA AS LED DÉTECT 17W 2094 LM 4000K BLANC	367 €
00195700400	VOILA AS LED 23W 2920 LM 4000K BLANC	239 € <span>J+1</span>
00195700411	VOILA AS LED DÉTECT 24W 2894 LM 4000K BLANC	340 € <span>J+1</span>

