



- > ENCASTRÉS IP
- > PLAFONNIERS
- > APPLIQUES
- > MIROIR ÉCLAIRANT



Les ENJEUX et TENDANCES

- > Transition écologique
- > Rénovation performante
- > Gestion éclairage
- > Recyclage lampes & luminaires
- > Maîtrise de l'énergie
- > Solution éco & durable
- > Solutions connectées – IOT



Les BESOINS UTILISATEURS

- > Éclairage efficace & confortable
- > Mise en valeur, sublimation des produits
- > Luminaire polyvalent & configurable
- > Installation modulaire
- > Confort visuel
- > IRC > 90
- > Pilotage simplifié (détection auto / Variation d'intensité lumineuse)
- > Réduction des consommations par la LED



Ce qu'IMPOSE la NORME

L'éclairage constitue une part importante de la facture énergétique des commerces : jusqu'à 60 % dans certains domaines d'activité (l'habillement, l'alimentation, la pharmacie...). L'amélioration des conditions d'éclairage est source de confort pour les clients et le personnel. Cela permet aussi de mettre en valeur les produits, tout en améliorant l'attractivité du commerce.

NIVEAUX D'ECLAIREMENT : La norme NF EN 12464-1

Magasins de vente au détail - Extrait de la norme 12465-1 (juillet 2011)			
Type de zone, de tâche ou d'activité	Ēm (lx)	UGR _L	R _a
Zones de vente	300	22	80
Zones de caisses	500	19	80
Table d'emballage	500	19	80

L'arrêté du 1^{er} août 2006 relatif à l'accessibilité des personnes handicapées dans les établissements recevant du public

- 20 lux pour tout le cheminement extérieur accessible
- 100 lux pour toutes les circulations intérieures
- 150 lux pour chaque escalier et équipement mobile
- 200 lux au niveau des postes d'accueil

LA CHARTE LED : ÉCLAIRAGE INTERIEUR - EXTÉRIEUR Charte de qualité pour les données produits. Critères selon la norme NF EN 62722-2-1 : Performance des luminaires.

L'ARRÊTE du 22 mars 2017

Relatif aux caractéristiques thermiques et à la performance énergétique des bâtiments existants :

- Commande centralisée pour extinction ou détection de présence
- Gradation en fonction de la lumière du jour avec un détecteur pour maximum 25 m²
- Puissance installée < 1,6 W/m²/100 lux

RT 2020 – RE 2020 : Application 1^{er} JANVIER 2021

Depuis le 1^{er} janvier 2013, les exigences thermiques sont étendues notamment aux commerces.

La réglementation thermique impose ainsi la maîtrise des consommations énergétiques (faible déperdition, faible consommation d'énergie...). L'allumage et l'extinction de l'éclairage sont par ailleurs réglementés (détecteurs de présence, horloge).

RECOMMANDATION TEINTE EN FONCTION DE L'APPLICATION :

Exemples de températures de couleur recommandées pour les produits alimentaires et les fleurs									
Produits	Meubles réfrigérés	Pains, viennoiseries	Viandes	Charcuterie	Poissons	Fruits et légumes	Crèmerie	Épicerie	Fleurs
Températures de couleur (K)	5 000 à 6 000 K	2 700 à 3 000 K	3 000 K	2 700 à 3 000 K	4 500 à 6 500 K	4 000 K	4 000 à 5 000 K	4 000 K	4 000 à 5 000 K

TRANSFORMER SIMPLEMENT VOTRE INSTALLATION RAIL DALI EN RAIL CONNECTÉ

- > Gradation 0-100%
- > Peut être utilisé dans les scénarios d'éclairage et dans les programmations d'éclairage
- > Offre un contrôle à distance des produits équipés de drivers DALI
- > S'installe sur le circuit électrique entre l'interrupteur et le premier luminaire gradable DALI
- > Contrôle jusqu'à 64 drivers DALI
- > Fonctionne sous protocole Bluetooth uniquement

Installation en 3 étapes simples



1 Identifiez le point de départ du circuit d'éclairage



2 Installez entre l'interrupteur et le premier driver

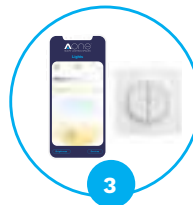

3 Prenez le contrôle via l'application ou le contrôleur mural



AOne™ se glisse dans une découpe de 50mm et nécessite 100mm de vide sous plafond





Module de Variation DALI AOne™

Réf. CGED	Désignation	Tarif HT
00100202615	MOD. VARIATION DALI BL	124 €

CONTRÔLER EFFICACEMENT VOTRE INSTALLATION D'ÉCLAIRAGE EN MODE CONNECTÉ

Une solution de contrôle d'éclairage sans fil avec horloge astronomique et pilotage par scénario.



Réf. CGED	Désignation	Tarif HT
02758615527	Contrôleur de variation DALI, 32 luminaires DALI CONNECTÉ	284 € 
02758615525	Contrôleur de variation 1-10V, 30 luminaires	NC
02758628103	Contrôleur de variation de phase 250W	NC
02758615490	Télécommande sans fil 3 boutons, variation et favori	NC 
02758783202	Détecteur présence sans fil, monté plafond, 360°, 62m²	154 € 
02758006283	Hub intelligent pour programmer et piloter l'installation	2553 €



Contrôleur de variation



02758615490



02758797113



02758601416

02758006283

Contrôles et détecteurs sans fil



Télécommandes



Détecteurs de présence/d'absence et de lumière naturelle



Modules de contrôle d'éclairage

Contrôle et intégration centralisée



Une application facile à utiliser



Application Vive



Protocoles de communication



Communiquez avec les composants de contrôle via RF



Communiquez avec les objets connectés via WiFi



Communiquez avec le hub Vive via l'Ethernet câblé

ARKOSLIGHT®

RAIL TRACK 24V TECHNIQUE

Minimal Track est un système à rail miniature en profilé sailli basse tension. (24 V) Les luminaires et les composants atteignent un nouveau paradigme. Son design ultrafin est perçu comme une ligne minimaliste au plafond et crée un effet visuel trimless.



Réf. CGED	Désignation	Tarif ^{HT}
03861270771	1 MINIMAL TRACK 24V RUBBER CABLE LONGUEUR A DEFINIR N X 1 MÈTRE	NC
03861270777	2 MINIMAL TRACK 24V PROFILE 2M	NC
03861270772	3 MINIMAL TRACK 24V CORNER 90° 1 PLANE	NC
03861270773	4 MINIMAL TRACK 24V CORNER 90° 1 PLANE ROUNDED	NC
03861270774	5 MINIMAL TRACK 24V CORNER 90° 2 PLANES	NC
03861270775	MINIMAL TRACK 24V END CAP	NC
03861270776	MINIMAL TRACK 24V CONNECTION BOX	NC
03861271689	POWER SUPPLY BOX 40W MINIMAL TRACK 24V N	NC
03861271690	POWER SUPPLY BOX 100W MINIMAL TRACK 24V	NC
03861267056	FUENTE 24V 100W ON/OFF	NC
03861271691	FUENTE 24V 60W ON/OFF	NC

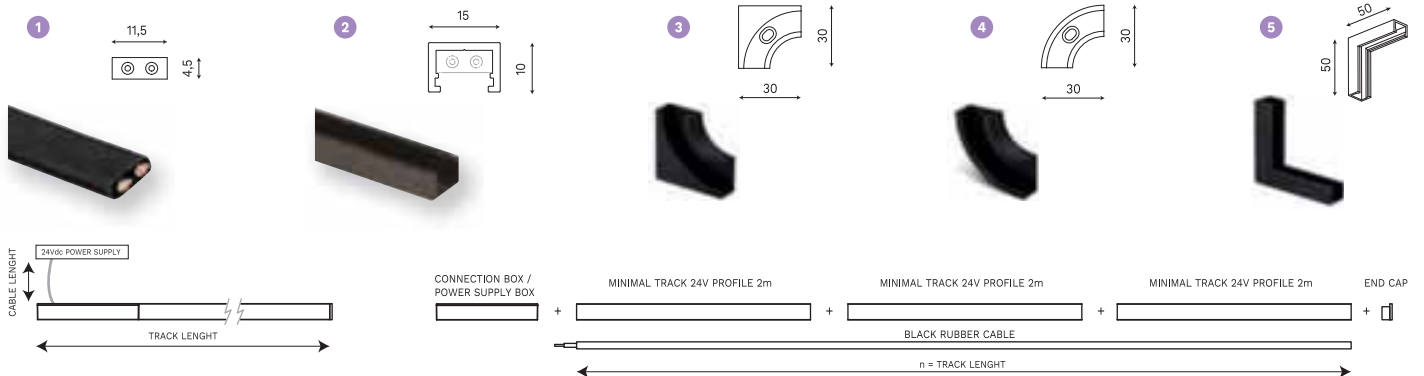

- 1** Créez votre propre design avec Minimal Track.
- 2** Fixez votre composition sur le mur.
- 3** Électrifiez l'ensemble du chemin avec le câble en caoutchouc flexible.
- 4** Placez le luminaire et sécurisez le.



Gamme ayant remporté le REDDOT DESIGN AWARD LIGHTING en 2020. Le système est composé par un profilé en aluminium anodisé noir mat avec un conducteur flexible à section rectangulaire. Les deux éléments ne font qu'un pour offrir une uniformité visuelle parfaite sur toute la longueur.

ARKOSLIGHT®

ALASKA 24V TECHNIQUE

Alaska est la réinterprétation contemporaine par le design de l'ampoule classique à filament incandescent. Alaska est composé d'une sphère en verre optique massif qui évoque de manière symbolique le globe en verre de l'ampoule traditionnelle.

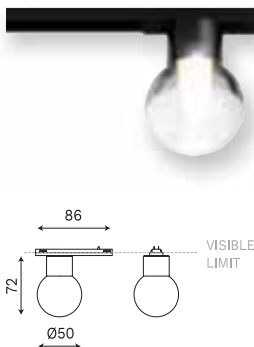

Réf. CGED	Désignation	Tarif ^{HT}
03861270721	ALASKA 24V TRACKLIGHTS 3,5W 2700K 390 LM 21° NOIR	NC
03861270722	ALASKA 24V TRACKLIGHTS 3,5W 3000K 410 LM 21° NOIR	NC

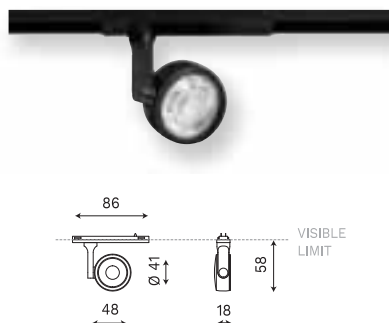

ARKOSLIGHT®

SIX XS 24V TECHNIQUE

Six XS 24V est une gamme de projecteurs pour le système Minimal Track qui se distingue par sa légèreté et son élégance. Son corps présente une forme de disque légèrement arrondi, qui renferme une combinaison innovante de réflecteur et de lentille.



Minimal Track est très facile à installer. Le profilé indique tout d'abord la longueur structurelle du système. Le conducteur flexible est ensuite emboîté par pression dans le profilé sans besoin d'outils et en continu sur toute la longueur. De cette manière, ce joint thermoplastique qui contient les pistes en cuivre permet d'électrifier l'ensemble.

Réf. CGED	Désignation	Tarif ^{HT}
03861270757	SIX XS 24V TRACKLIGHTS 3,5W 4000K 450LM 17° NOIR	NC
03861270758	SIX XS 24V TRACKLIGHTS 3,5W 4000K 450LM 17° BLANC	NC
03861270763	SIX XS 24V TRACKLIGHTS 3,5W 4000K 450LM 23° NOIR	NC
03861270764	SIX XS 24V TRACKLIGHTS 3,5W 4000K 450LM 23° BLANC	NC
03861270769	SIX XS 24V TRACKLIGHTS 3,5W 4000K 450LM 34° NOIR	NC
03861270770	SIX XS 24V TRACKLIGHTS 3,5W 4000K 450LM 34° BLANC	NC

ARKOSLIGHT®

PLUS MICRO 24V TECHNIQUE

Plus Micro 24V est un projecteur qui offre la possibilité d'agrandir ou de concentrer l'ouverture du faisceau lumineux avec un mouvement manuel doux.



Réf. CGED	Désignation	Tarif ^{HT}
03861270876	PLUS MICRO 24V TRACKLIGHTS 4,7W 2700K 500 LM 10-35° NOIR	NC
03861270877	PLUS MICRO 24V TRACKLIGHTS 4,7W 2700K 500 LM 10-35° BLANC	NC
03861270878	PLUS MICRO 24V TRACKLIGHTS 4,7W 3000K 525 LM 10-35° NOIR	NC
03861270879	PLUS MICRO 24V TRACKLIGHTS 4,7W 3000K 525 LM 10-35° BLANC	NC
03861270880	PLUS MICRO 24V TRACKLIGHTS 4,7W 4000K 570 LM 10-35° NOIR	NC
03861270881	PLUS MICRO 24V TRACKLIGHTS 4,7W 4000K 570 LM 10-35° BLANC	NC

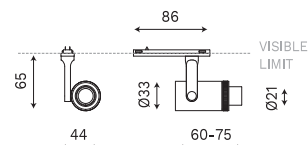

ARKOSLIGHT®

IO MICRO 24V TECHNIQUE

Io Micro 24V est un projecteur LED miniaturisé fait d'une pièce tellement petite qu'elle tient dans le creux de la main. Conçu pour les applications d'éclairage réduit et d'accentuation.

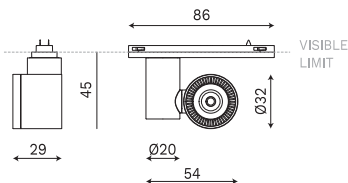

Solution pouvant s'installer dans les présentoirs, les vitrines et les petits espaces.

Réf. CGED	Désignation	Tarif HT
03861270739	IO MICRO 24V TRACKLIGHTS 4,7W 4000K 570 LM 20° NOIR	NC
03861270740	IO MICRO 24V TRACKLIGHTS 4,7W 4000K 570 LM 20° BLANC	NC
03861270745	IO MICRO 24V TRACKLIGHTS 4,7W 4000K 570 LM 40° NOIR	NC
03861270746	IO MICRO 24V TRACKLIGHTS 4,7W 4000K 570 LM 40° BLANC	NC
03861270751	IO MICRO 24V TRACKLIGHTS 4,7W 4000K 570 LM 54° NOIR	NC
03861270752	IO MICRO 24V TRACKLIGHTS 4,7W 4000K 570 LM 54° BLANC	NC



ARKOSLIGHT®

TOP MICRO 24V TECHNIQUE

Top Micro 24V est un luminaire miniaturisé qui sert de downlight. Sa taille compacte fait de Top une solution idéale pour les projets dans lesquels une présence discrète du luminaire dans la scène est recherchée. Formellement, c'est un design aux lignes pures et à l'esthétique architecturale.

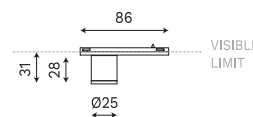

Réf. CGED	Désignation	Tarif HT
03861270715	TOP MICRO 24V TRACKLIGHTS 2, 1W 3000K 210 LM 19° NOIR	NC
03861270716	TOP MICRO 24V TRACKLIGHTS 2, 1W 3000K 210 LM 19° BLANC	NC
03861270719	TOP MICRO 24V TRACKLIGHTS 2, 1W 3000K 210 LM 35° NOIR	NC
03861270720	TOP MICRO 24V TRACKLIGHTS 2, 1W 3000K 210 LM 35° BLANC	NC

ARKOSLIGHT®

FIT 20 24V TECHNIQUE

Fit 20 24V est un projecteur de géométrie cylindrique et de formes essentielles. Il se distingue par son minimalisme esthétique et sa fonctionnalité, car il peut être orienté dans toutes les directions. Le périmètre de sa bouche en noir accentue sa vocation anti-éblouissante.

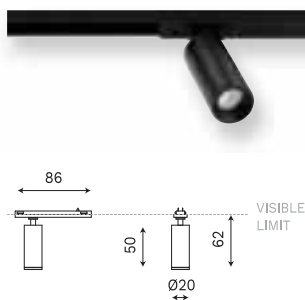

Réf. CGED	Désignation	Tarif HT
03861270725	FIT 20 24V TRACKLIGHTS 2,1W 3000K 150 LM 12° NOIR	NC
03861270726	FIT 20 24V TRACKLIGHTS 2,1W 3000K 150 LM 12° BLANC	NC
03861270729	FIT 20 24V TRACKLIGHTS 2,1W 3000K 150 LM 30° NOIR	NC
03861270730	FIT 20 24V TRACKLIGHTS 2,1W 3000K 150 LM 30° BLANC	NC
03861270733	FIT 20 24V TRACKLIGHTS 2,1W 3000K 150 LM 54° NOIR	NC
03861270734	FIT 20 24V TRACKLIGHTS 2,1W 3000K 150 LM 54° BLANC	NC



TARGETTI OZ TRACK 48V MAGNETIC ARCHITECTURAL

Système magnétique à 48V innovant : il suffit de poser le luminaire projecteur en tout point du système et l'aimant le fixera sans utiliser d'accessoires.

Réf. CGED	Désignation	Tarif ^{HT}
00092809391	1 OZ POWER TRACK NOIR L : 1 M	NC
00092809392	OZ POWER TRACK NOIR L : 2M	NC
00092809393	OZ POWER TRACK NOIR L : 3 M	NC
00092801717	2 BOUCHONS DE FERMETURE RAIL NOIR	NC
00092801710	3 JONCTION ÉLECTRIQUE LINÉAIRE. MAX 5 RACCORDS	NC
00092801711	4 JONCTION ÉLECTRIQUE EN L. MAX 5 RACCORDS	NC
00092801712	5 JONCTION ÉLECTRIQUE EN T. MAX 5 RACCORDS	NC
00092812829	6 PANNEAU DE COUVERTURE PROTECTION L : 3M POUR RAIL D'ALIMENTATION (5 PIÈCES)	NC
00092801715	7 ALIMENTATION TÊTE DE RAIL	NC
00092801719	8 BÔTIER DU DRIVER 48VDC AVEC FIXATION MAGNÉTIQUE L X H X P = 238 X 54,2 X 26 MM, 90W	NC
00092807466	9 BÔTIER DU DRIVER 48VDC POUR LA POSE AU PLAFOND L X H X P = 243 X 58 X 30 MM, 90W	NC



INSTALLATION : 3 longueurs disponibles, 1, 2 et 3 m et plusieurs types de poses Power Track au mur / plafond à l'aide de vis.
ALIMENTATION : Électrifications possibles au moyen d'une alimentation à distance avec un dispositif d'électrification sur Power Track magnétique ou bien avec une alimentation intégrée dans un boîtier magnétique appliqué directement sur le Power Track. 48Vdc

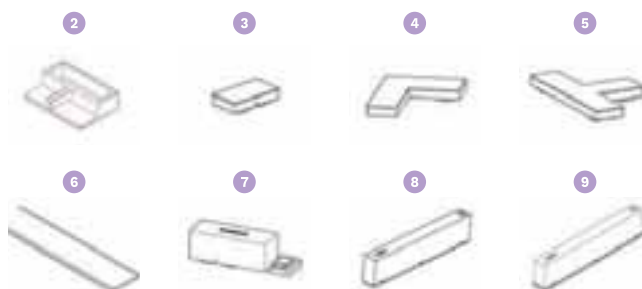

TARGETTI OZ TRACK 48V MAGNETIC ARCHITECTURAL

Système magnétique à 48V innovant : il suffit de les poser en tout point du système et l'aimant les fixera sans utiliser d'accessoires.

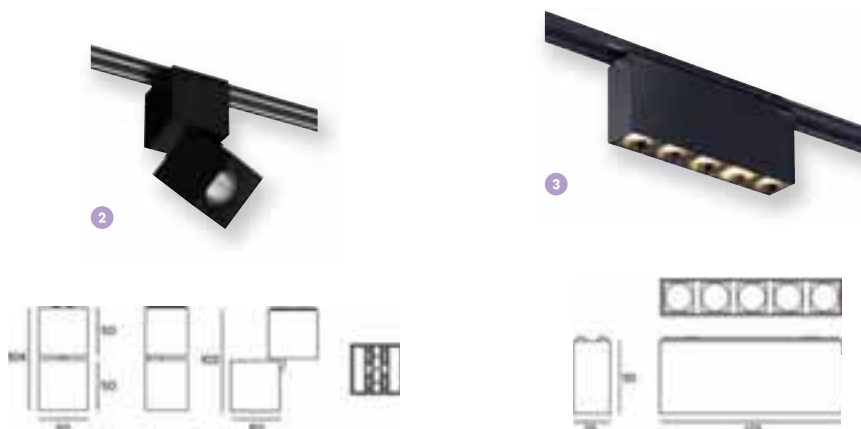
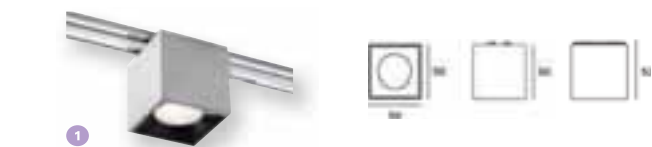

Réf. CGED	Désignation	Tarif ^{HT}
00092801791	1 OZ MODULE FIXE 8,3W 893 LM 3500 K DE 19 À 37° UGR<17 NOIR	NC
00092801783	OZ MODULE FIXE 10 W 974 LM 3500 K DE 19 À 37° UGR<17 NOIR	NC
00092809351	2 OZ MODULE ORIENTABLE 8,3 W 893 LM 2700 K DE 19 À 37° UGR<17 NOIR	NC
00092809339	OZ MODULE ORIENTABLE 10 W 936 LM 2700 K DE 19 À 37° UGR<17 NOIR	NC
00092810097	3 OZ MODULE TRIPLE FIXE 8,7 W 569 LM 3000 K DE 19 À 37° UGR<17 NOIR	NC
00092810133	OZ MODULE TRIPLE FIXE 24 W 2381 LM 3000 K DE 19 À 37° UGR<17 NOIR	NC



RAILS DALI & ACCESSOIRES TECHNIQUE

Système de rails DALI 3 allumages de grande qualité, idéal pour les espaces de vente et d'exposition, nombreux accessoires disponibles.

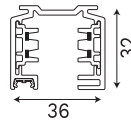

Réf. CGED	Désignation	Tarif ^{HT}
02817308156	DALI RAIL 3 ALLUMAGES BLANC 3M	NC
02817319829	DALI RAIL 3 ALLUMAGES NOIR 3M	NC
02817308151	DALI RAIL 3 ALLUMAGES BLANC 2M	NC
02817319828	DALI RAIL 3 ALLUMAGES NOIR 2M	NC
02817313000	ALIMENTATION DALI LATÉRALE À GAUCHE BLANCHE	NC
02817319891	ALIMENTATION DALI LATÉRALE À GAUCHE NOIRE	NC
02817309049	ALIMENTATION DALI LATÉRALE DROITE BLANCHE	NC
02817319251	ALIMENTATION DALI LATÉRALE DROITE NOIRE	NC
02817313001	RACCORD EN LIGNE DALI CONDUCTEUR BLANC	NC
02817319893	RACCORD EN LIGNE DALI CONDUCTEUR NOIR	NC
02817309086	RACCORD FLEXIBLE DALI CONDUCTEUR BLANC	NC
02817319904	RACCORD FLEXIBLE DALI CONDUCTEUR NOIR	NC
02817308487	EMBOUT BLANC	NC
02817319871	EMBOUT NOIR	NC
02817318360	CLIP DE MONTAGE EN SAILLIE	NC



TECHNIQUE :
Seuls les rails DALI permettent de piloter des projecteurs DALI !
Bien penser à vérifier si la référence projecteur est bien compatible DALI pour effectuer la variation d'intensité lumière.

1 Rail en saillie
Bus de données inclus.

02817319828	B	2000 mm
02817308151	W	2000 mm
02817319829	B	3000 mm
02817308156	W	3000 mm

2 Embout

02817319871	B
02817308487	W

3 Alimentation centrale
Data bus included

4 Alimentation latérale
Data bus included

02817319891	B	←
02817313000	W	←
02817319251	B	→
02817309049	W	→

5 Cache opaque PVC

6 Raccord en ligne non conducteur
Avec écrou M13 aussi pour suspension avec câbles ou suspension rigide.

7 Clip de montage plafond
En tôle d'acier.

02817318360	50x36x19 mm
-------------	-------------

8 Raccord flexible
Data bus included

02817319904	B
02817309086	W

9 Raccord en croix
Data bus included

10 Raccord en ligne
Data bus included

02817319893	B
02817313001	W

11 Raccord d'angle
Data bus included

12 Connecteur en T
Terre interne
Terre externe

13 Clip de montage pour suspension avec écrou M13x1

Câble de suspension
Avec tendeur rapide sur le dessous du rail.
Clip de montage pour suspension avec écrou M13 requis.

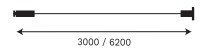

Suspension rigide
Clip de montage pour suspension avec écrou M13 requis.

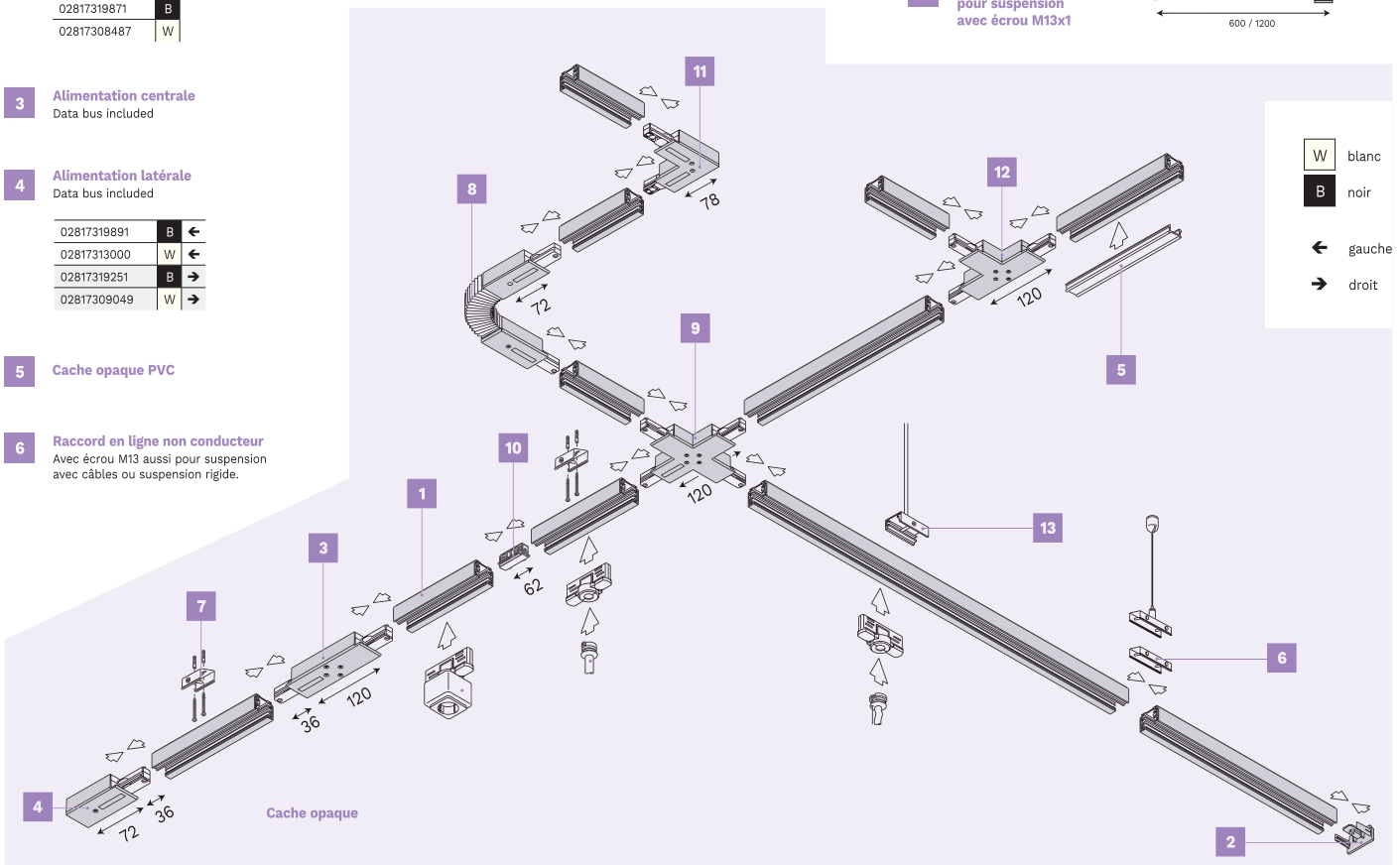
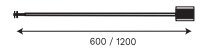



SHOPLINE TECHNIQUE

Le système de rails Shopline 3 allumages est un système de style épuré avec rails et accessoires en blanc et noir. Le système se distingue avec son design effilé et sa belle finition mate en parfaite harmonie avec le plafond. Parfait pour commerces et halls d'expositions.



Type de pose : se monte directement au plafond, au mur, à une suspension par câble ou au plafond suspendu à l'aide de clips. Différentes configurations de montage possibles en combinant les différents accessoires.

Réf. CGED	Désignation	Tarif HT
04937312420	1 SHOPLINE 2M RAIL 3 AL BLANC	71 € J+1
04937314420	2 SHOPLINE 2M RAIL 3 AL NOIR	71 € J+1
04937312428	3 SHOPLINE MINI CONNECT BLANC	7 € J+1
04937314428	4 SHOPLINE MINI CONNECT NOIR	7 € J+1
04937312427	5 SHOPLINE EMBOUT FINAL BLANC	3 € J+1
04937314427	6 SHOPLINE EMBOUT FINAL NOIR	3 € J+1
04937312430	7 SHOPLINE COND ALIM DROIT BLANC	10 € J+1
04937314430	8 SHOPLINE COND ALIM DROIT NOIR	10 € J+1
04937312431	9 SHOPLINE COND ALIM GAUCHE BLANC	10 € J+1
04937314431	10 SHOPLINE COND ALIM GAUCHE NOIR	10 € J+1
04937312436	11 SHOPLINE CONNECT DROIT BLANC	34 € J+1
04937314436	12 SHOPLINE CONNECT DROIT NOIR	33 € J+1
04937312432	13 SHOPLINE L-CONNECT BLANC	30 € J+1
04937314432	14 SHOPLINE L-CONNECT NOIR	30 € J+1
04937312434	15 SHOPLINE T-CONNECT DROIT BLANC	45 € J+1
04937314434	16 SHOPLINE T-CONNECT DROIT NOIR	45 € J+1
04937312433	17 SHOPLINE T-CONNECT GAUCHE BLANC	45 € J+1
04937314433	18 SHOPLINE T-CONNECT GAUCHE NOIR	45 € J+1
04937312435	19 SHOPLINE X-CONNECT BLANC	53 € J+1
04937314435	20 SHOPLINE X-CONNECT NOIR	53 € J+1
04937312440	21 SHOPLINE KIT SUSP. BLANC	19 € J+1
04937314440	22 SHOPLINE KIT SUSP. NOIR	18 € J+1
04937003108	23 SHOPLINE ADAPTATEUR SUSP BLANC	18 €
04937003109	24 SHOPLINE ADAPTATEUR SUSP NOIR	18 €

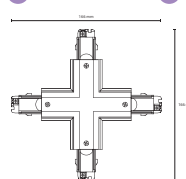
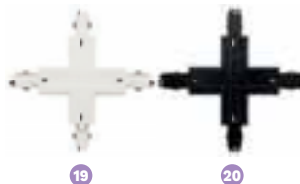
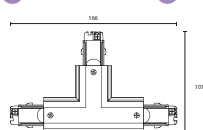
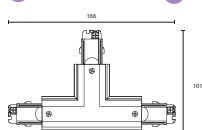
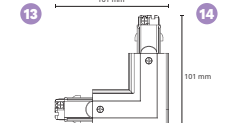
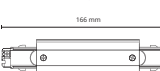
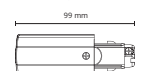
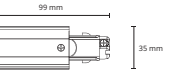
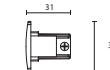
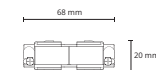

PHILIPS

PROJECTEUR 3C GREENSPACE ACCENT ECO €

Projecteur architectural LED de haute qualité pour le remplacement des projecteurs iodure CMD vers des LED.

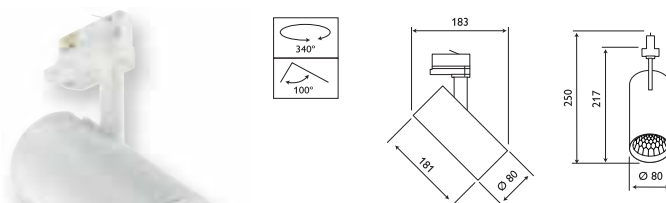

Réf. CGED	Désignation	Tarif HT
05204413453	ST315T LED 24W 2800 LM 830 24° PSU BLANC	280 €
05204413446	ST315T LED 24W 2800 LM 830 24° PSU NOIR	280 €
05204965211	ST315T LED 31,5W 3900 LM 830 24° PSU NOIR	314 €
05204965266	ST315T LED 31,5W 3900 LM 840 24° PSU NOIR	314 €



sg TUBE ECO €

Spot LED pour système de rails 3 allumages. Avec adaptateur global et compatible avec tous les systèmes correspondants. Puissant module LED et alimentation intégrée, spot au look exclusif et minimaliste. Corps de luminaire réalisé en aluminium poudre polyester, réflecteur 32 degrés pouvant être changé par 17, 32 ou 50 degrés. Avec sa longue durée de vie, son incroyable restitution des couleurs et son rendement lumineux élevé, Tube est le choix évident pour magasins et expositions.



Réf. CGED	Désignation	Tarif HT
04937312475	1 TUBE ECO 26W 2130 Lm 32° 830 BLANC NON DIM	136 € J+1
04937312476	1 TUBE ECO 26W 2250 Lm 32° 840 BLANC NON DIM	136 € J+1
04937000232	2 TUBE ECO 26W 2130 Lm 32° 830 NOIR NON DIM	136 € J+1
04937000233	2 TUBE ECO 26W 2250 Lm 32° 840 NOIR NON DIM	136 € J+1
04937312470	1 TUBE 40W 3260 Lm 830 32° NON DIM BLANC	NC
04937312472	1 TUBE 40W 2760 Lm 830 32° NON DIM BLANC	249 €
04937312471	1 TUBE 40W 3480 Lm 840 32° NON DIM BLANC	NC
04937312473	1 TUBE 40W 3060 Lm 840 32° NON DIM BLANC	239 €
04937314471	2 TUBE 40W 3260 Lm 830 32° NON DIM NOIR	NC
04937314473	2 TUBE 40W 2760 Lm 830 32° NON DIM NOIR	249 €
04937314472	2 TUBE 40W 3480 Lm 840 32° NON DIM NOIR	NC
04937314474	2 TUBE 40W 3200 Lm 840 32° NON DIM NOIR	249 €
04937600470	3 REFLECTEUR POUR TUBE & TUBE ECO 17°	14 € J+1
04937600471	3 REFLECTEUR POUR TUBE & TUBE ECO 32°	14 € J+1
04937600472	3 REFLECTEUR POUR TUBE & TUBE ECO 50°	14 € J+1

sg ZIP TUBE MINI ECO €

Gamme de spots élégants, minimalistes et performants pour rail 3 allumages. Réflecteur noir fourni sur chaque spot.



Réf. CGED	Désignation	Tarif HT
04937320617	ZIP TUBE MINI 17W 870 LM 3000K 40° BLANC	134 €
04937320621	ZIP TUBE MINI 17W 870 LM 3000K 40° NOIR	134 €
04937320641	ZIP TUBE SUSP 17W 870 LM 3000K 40° BLANC	165 €
04937320645	ZIP TUBE SUSP 17W 870 LM 3000K 40° NOIR	165 €
04937320683	ZIP TUBE RÉFLECTEUR COULEUR BLANC	8 €
04937320685	ZIP TUBE RÉFLECTEUR COULEUR OR	8 €



PHILIPS

GREENSPACE ACCENT MINI PROJECTEUR FRESHFOOD TECHNIQUE

La gamme LED FreshFood fait ressortir vos aliments frais sous leur meilleur jour tout en contribuant à réduire le gaspillage. Un Projecteur technique avec des teintes adaptées par application : boulangerie (CH), boucherie (FMT), poissonnerie (FR), vêtements blanc pur (PC930).

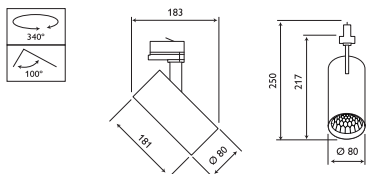

Réf. CGED	Désignation	Tarif ^{HT}
05204413439	ST315T 20W 2300LM / CH BOULANGERIE 24° PSU NOIR	314 €
05204399399	ST320T 14,4W 1650LM /CH BOULANGERIE 36° PSU BLANC	260 €
05204409081	ST315T 26W 1800 LM / FMT BOUCHERIE 24° PSU NOIR	266 €
05204166489	ST320T 27W 1950 LM / FMT BOUCHERIE 24° PSU BLANC	303 €
05204409074	ST315T 20W 2500LM /FR POISSONNERIE 24° PSU GRIS ARGENT	299 €
05204409203	ST315T 23,5W 2100 LM / PC930 PSU 12° NOIR	266 €
05204409210	ST315T 23,5W 2100 LM / PC930 PSU 24° BLANC	314 €



Vous souhaitez sublimer un produit pour que ce dernier attire l'oeil des clients ? Les technologies FRESH FOOD et FASHION PHILIPS vous apporteront la solution.

Alimentations

FreshFood, une solution pour chaque produit frais

Les consommateurs sont de plus en plus nombreux à faire leurs courses en ligne, et le rayon des produits frais est souvent la principale raison qui pousse un client à se rendre dans un magasin plutôt qu'un autre. C'est pourquoi nous avons développé une gamme de spectres lumineux spéciaux, appelée recettes lumineuses, mettant en valeur les produits frais sans les dénaturer.



Boucherie



FreshFood Meat (FMT)

Limite la décoloration de la viande et la met en valeur avec des rouges saturés



Boulangerie



FreshFood Champagne (CH)

Eclairage chaud traditionnel, accentue l'aspect doré du pain et des pâtisseries



Poissonnerie



FreshFood Blanc Glacé (FR)

Eclairage froid naturel, améliore l'aspect frais du poisson



Fromagerie



FreshFood Champagne (CH)

Limite l'oxydation des lipides et améliore la présentation du fromage



Primeur



PremiumColor (PC930)

Met en valeur les fruits et légumes

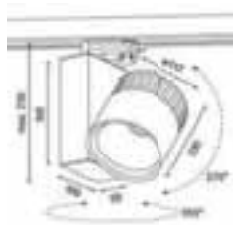

planlicht **METEOR** TECHNIQUE

Projecteurs LED de grande qualité pour rails 3 allumages, avec caractéristiques très variées pour répondre à tous les besoins.



Réf. CGED	Désignation	Tarif ^{HT}
02817328861	METEOR 32W 3711 LM 4000K 38° BLANC	206 €
02817328786	METEOR 31W 3572 LM 3000K 38° BLANC	208 €
02817328678	METEOR 32W 3711 LM 4000K 38° NOIR	206 € U+1
02817328653	METEOR 31W 3572 LM 3000K 38° NOIR	210 €
02817331856	METEOR 21W 3711 LM 4000K 38° DALI NOIR	NC
02817332246	METEOR 21W 3711 LM 4000K 38° DALI BLANC	NC
02817331802	METEOR 21W 3572 LM 3000K 38° DALI NOIR	NC
02817332195	METEOR 21W 3572 LM 3000K 38° DALI BLANC	NC
02817330536	METEOR 26W 3122 LM 4000K 38° BLANC	237 €
02817330512	METEOR 25W 3003 LM 3000K 38° BLANC	237 €
02817349030	GRILLE ANTI-ÉBLOUISSEMENT POUR METEOR ET METEOR 3	NC



ZENIT TECHNIQUE

Projecteurs LED tubulaires de grande qualité pour rails 3 allumages, avec caractéristiques très variées pour répondre à tous les besoins.



Réf. CGED	Désignation	Tarif ^{HT}
02817307433	ZENIT M 23W 2219 LM 4000K 40° BLANC L : 200 MM	192 €
02817307405	ZENIT M 23W 2120 LM 3000K 40° BLANC L : 200 MM	205 €
02817302518	ZENIT M 23W 2219 LM 4000K 40° NOIR L : 200 MM	218 €
02817301943	ZENIT M 23W 2120 LM 3000K 40° NOIR L : 200 MM	218 €
02817372794	ZENIT M 17W 1713 LM 4000K 40° BLANC DALI L : 200 MM	NC
02817372747	ZENIT M 17W 1643 LM 3000K 40° BLANC DALI L : 200 MM	NC
02817371802	ZENIT M 17W 1713 LM 4000K 40° NOIR DALI L : 200 MM	NC
02817371551	ZENIT M 17W 1643 LM 3000K 40° NOIR DALI L : 200 MM	NC
02817001248	ZENIT S 11W 944 LM 4000K 23° NOIR/DORÉ L : 100 MM	180 €
02817344196	ZENIT S 11W 903 LM 3000K 23° NOIR/DORÉ L : 100 MM	180 €
02817312518	GRILLE ANTI-ÉBLOUISSEMENT POUR ZENIT M NOIR	NC
02817300036	GRILLE ANTI-ÉBLOUISSEMENT POUR ZENIT S NOIR	NC

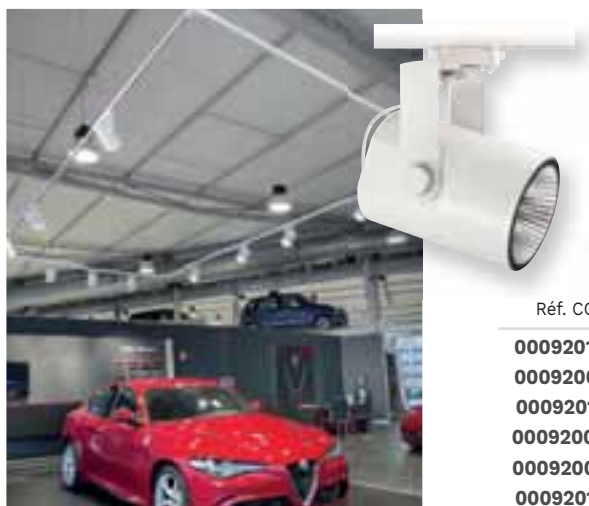

TARGETTI RAY TECHNIQUE

Une gamme de projecteurs caractérisée par un design épuré et par de hautes performances.

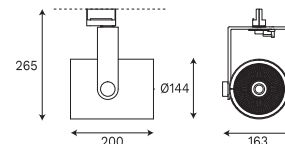

Réf. CGED	Désignation	Tarif ^{HT}
00092013206	RAY 54W 5930 LM 4000K 53° UGR<17 L : 200 MM Ø 144 MM BLANC	NC
00092004195	RAY 54W 5781 LM 3000K 53° UGR<17 L : 200 MM Ø 144 MM BLANC	NC
00092013194	RAY 32W 4757 LM 4000K 12° UGR<17 L : 200 MM Ø 144 MM BLANC	NC
00092008660	RAY 32W 3457 LM 3000K 25° UGR<17 L : 200 MM Ø 144 MM BLANC	NC
00092008683	RAY MINI 30W 2705 LM 3000K 45° IRC97 DALI L : 163 MM Ø 115 MM BLANC	NC
00092013247	RAY MINI 30W 2705 LM 4000K 25° IRC97 DALI L : 163 MM Ø 115 MM BLANC	NC

Concord

BEACON ARCHITECTURAL

Une gamme de projecteurs LED de haute qualité pour l'éclairage d'accentuation et de mise en valeur des musées, galeries et boutiques de luxe.



Réf. CGED	Désignation	Tarif ^{HT}
00023859700	BEACON XL II 33W 3314LM 940 L3 34° NOIR	NC
00023859701	BEACON XL II 33W 3314LM 940 L3 34° BLANC	NC
00023859321	BEACON XL MUSE 41W 2884LM 940 L3 O/B BLANC	NC
00023859322	BEACON XL MUSE 41W 2884LM 940 L3 O/B NOIR	NC
00023859986	BEACON XL TUNE II 33W 2027LM L3 32° O/B BLANC	1200 €
00023859987	BEACON XL TUNE II 33W 2027LM L3 32° O/B NOIR	1200 €



Les configurations gamme BEACON :

- Beacon XL II : 3 faisceaux disponibles – étroit (15°), medium (34°) et large (50°)
- Beacon XL Muse : optique ajustable permettant un réglage du faisceau (de 10 à 70°)
- Beacon XL Tune II : réglage de température de couleur (de 1800 à 6500K)

De nombreux autres modèles sont disponibles.



COMMERCE

ESPACES DE VENTE

PROJECTEUR PATÈRE

PHILIPS

FIXATION PATÈRE TECHNIQUE



Adaptateur universel de fixation projecteur rail 3 allumages en mode patère mural ou plafond. Finitions : noir et blanc.

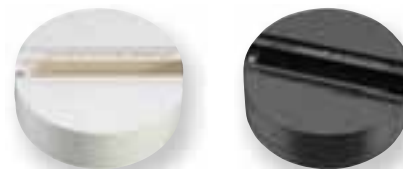
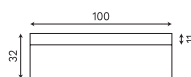

Astuce : tous les projecteurs pour rail 3 allumages (Hors DALI) présentés dans le catalogue sont compatibles avec cet accessoire fixation patère.

Réf. CGED	Désignation	Tarif ^{HT}
05204074626	ZRS750 3C BA NOIR (GA70-2)	53 €
05204147154	ZRS750 3C BA BLANC (GA70-3)	51 €



RAFALE P CCT ECO €

Gamme de projecteurs fixation patère RAFALE P en technologie CCT permet de changer sur le luminaire plusieurs choix de teintes : 3000K/4000K/5500K

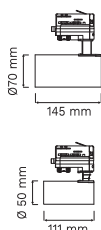

Réf. CGED	Désignation	Tarif ^{HT}
00246005369	RAFALE P CCT 7W 700 LM 3CCT 38° NOIR	75 € J+1
00246005370	RAFALE P CCT 7W 700 LM 3CCT 38° BLANC	75 € J+1
00246005371	RAFALE P CCT 15W 1500 LM 3CCT 38° NOIR	102 € J+1
00246005372	RAFALE P CCT 15W 1500LM 3CCT 38° BLANC	102 € J+1

ESPACES DE VENTE

LIGNE CONTINUE

PHILIPS CORLINE SYSTÈME RAIL LL120X - LL121X - LL234X TECHNIQUE

Le système rail le plus efficace (161 lm/W) et simple à installer. Son utilisation est idéale pour éclairer des rayonnages verticaux. Plus de 50 % d'économies d'énergie grâce à une efficacité système de 148 lm/W pour un retour sur investissement en moins de 4 ans.



Réf. CGED	Désignation	Tarif ^{HT}
05204622876	LL234X 160S/840 LED 108W 16000LM 840 76X74° 2X PSU BLANC L:3400MM	690 €
05204108158	LL234X 160S/840 LED 108W 16000LM 840 100X94° 2X PSU BLANC L : 3400MM	569 €
05204108196	LL200Z MB-SW 2XEP CU7 WH KIT DÉBUT DE LIGNE	95 €
05204623026	LL217X 80S/840 LED 54W 8000 LM 840 76X74° 1X PSU BLANC L : 1725MM	498 €
05204107946	LL217X 80S/840 LED 54W 8000 LM 840 100 X94° 1X PSU BLANC L : 1725MM	481 €

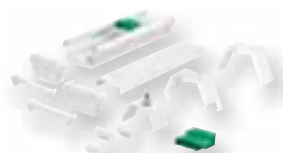

Solution idéale pour vos projets :
Hypermarchés / Supermarchés / Magasins de bricolage.
Bien penser à commander l'accessoire d'alimentation début de ligne LL 200Z MB-SW pour chaque ensemble.



Ligne continue jusqu'à 57 luminaires (ON/OFF) / 66 (DALI) possibles. Modèle à configurer : connecteur Elec + Module LED + RAIL + EMBOUTS

LEDVANCE TRUSYS® PERFORMANCE TECHNIQUE

Solution chemin lumineux sur rail d'alimentation en acier blanc. Pilotage On/Off en alimentation 5 fils. Montage possible en suspension ou saillie. Versions avec alimentation DALI disponibles.

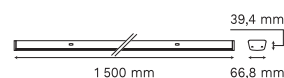

Réf. CGED	Désignation	Tarif ^{HT}
07074535475	TRUSYS PFM ENERGY RAIL 1500 5P FIN DE LIGNE	64 €
07074529085	TRUSYS MODULE PFM 50W 8000 LM 4000K 90° W EXTENSIF	280 €
07074528462	TRUSYS PFM CONNECTEUR ÉLECTRIQUE 5 FILS	23 €
07074528431	TRUSYS PFM EMBOUTS - 2 PIÈCES	23 €
07074528423	TRUSYS PFM KIT SUSPENSION FILIN 3000 MM - 2 PIÈCES	40 €

aric METROPOLIS LED ECO €

Famille de downlight rectangulaire, basculant idéale pour l'éclairage des murs ou présentoirs dans les commerces.



Réf. CGED	Désignation	Tarif HT
00058050087	DOWNLIGHT RECTANGULAIRE 70° LED integ. 30W 4200K 2500lm IP20 BLANC	171 € J+1
00058050181	DOWNLIGHT RECTANGULAIRE 80° LED integ. 45W 4200K 4100lm IP20 BLANC	218 € J+1



PHILIPS DOWNLIGHT GREENSPACE MODULAIRE TECHNIQUE

Luminaire modulaire avec une qualité de lumière unique des blancs et des couleurs IRC90.

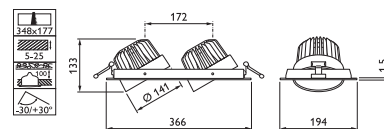

Réf. CGED	Désignation	Tarif HT
05204916308	GD302B LED 51W 2700 LM 3000K 23° PW9 PSU-E MB-MB II BLANC	592 €

PHILIPS DOWNLIGHT GREENSPACE ACCENTUATION TECHNIQUE

Gamme Downlight accessible pour commerces et magasins, RS340 (fixe), RS342 (extractible) et RS343 (cardanique) avec la qualité de lumière Premium White IRC90.



Réf. CGED	Désignation	Tarif HT
05204172015	RS340B LED 25,5W 2800 LM 3000K 35° PW9 PSU-E WB II BLANC	276 €
05204917244	RS342B LED 25,5W 2700 LM 3000K 25° PW9 PSU-E MB II BLANC	297 €
05204917268	RS342B LED 38,5W 3800 LM 3000K PW9 PSU-E MB BLANC	356 €
05204164713	RS343B LED 25,5W 2700 LM 3000K 24° PW9 PSU-E MB II BLANC	243 €
05204168049	RS343B LED 38,5W 3600 LM 3000K 35° PW9 PSU-E WB II BLANC	316 €

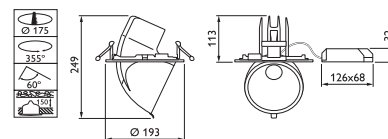

aric RANDY TECHNIQUE

Downlight basse luminance rond orientable corps en aluminium blanc.



Réf. CGED	Désignation	Tarif HT
00058050453	RANDY S LED 7,5W 635 LM 3000K 36° UGR<22 Ø 85 MM BLANC	79 €
00058050191	RANDY 2 LED 25,5W 3000LM 3000K 70° UGR<22 Ø 162 MM BLANC	184 €
00058050123	RANDY 1 LED 13W 1300 LM 4000K 50° UGR<16 Ø 112 MM BLANC	121 € J+1
00058050124	RANDY 2 LED 25W 3000LM 4000K 70° UGR<22 Ø 162 MM BLANC	181 € J+1
00058050125	RANDY 3 LED 34W 3800 LM 4000K 70° UGR<22 Ø 188 MM BLANC	214 € J+1
00058050193	RANDY 4 LED 38W 4000 LM 4000K 70° UGR<22 Ø 188 MM BLANC	233 € J+1

ARKOSLIGHT® HIDDEN **TECHNIQUE**

Un spotlight à haute fonctionnalité. Son design le rend complètement orientable, lui permettant de couvrir tous les degrés de liberté. Discret, il s'intègre parfaitement dans l'environnement.

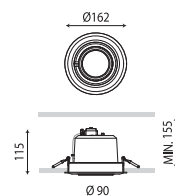

Réf. CGED	Désignation	Tarif ^{HT}
03861002248	HIDDEN 1 12W 1625 LM 4000K 16° BLANC	NC
03861002244	HIDDEN 1 12W 1625 LM 4000K 24° BLANC	NC
03861002240	HIDDEN 1 12W 1625 LM 4000K 42° BLANC	NC
03861002272	HIDDEN 2 17W 2140 LM 4000K 16° BLANC	NC
03861002264	HIDDEN 2 17W 2140 LM 4000K 42° BLANC	NC
03861002256	HIDDEN 2 17W 2140 LM 4000K 24° DIM PHASE CUT BLANC	NC



TARGETTI CLOUD **TECHNIQUE**

Gamme de projecteurs encastrés amovibles qui offre des solutions différenciées en termes de dimensions, lumens, optiques et températures de couleur.

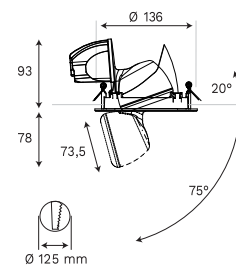
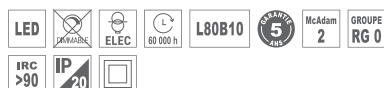

Réf. CGED	Désignation	Tarif ^{HT}
00092007939	CLOUD MINI 20 W 2022 LM 4000K 60° Ø 136 MM BLANC	NC
00092007810	CLOUD 54W 6124 LM 3000K 57° DALI Ø 174 MM BLANC	NC
00092007987	CLOUD 54W 4712 LM 3000K 57° Ø 174 MM BLANC	NC

planlicht **DIVA** **TECHNIQUE**

Diva : l'élégance, la couleur et la polyvalence. Spot disponible en deux tailles, M et S, de forme carrée ou ronde avec 5 différentes couleurs de réflecteur.

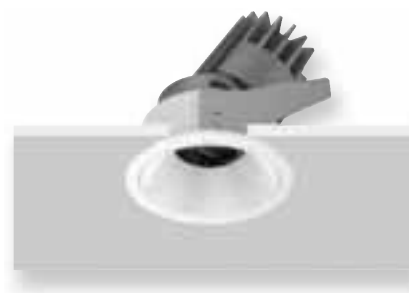
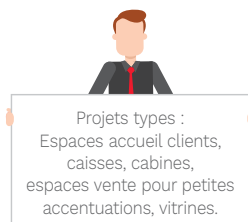
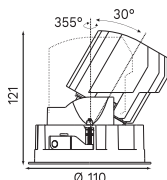
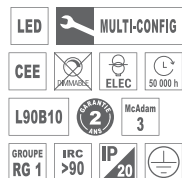

Réf. CGED	Désignation	Tarif ^{HT}
02817002914	DIVA S 13W 744 LM 3000K 42° UGR<16 BLANC/BLANC	159 €
02817002932	DIVA S 13W 738 LM 3000K 42° UGR<16 BLANC/ARGENT	159 €
02817002935	DIVA S 13W 811 LM 4000K 42° UGR<16 BLANC/BLANC	159 €
02817002901	DIVA S 13W 806 LM 4000K 42° UGR<16 BLANC/ARGENT	159 €
02817002902	DIVA S 13W 734 LM 3000K 42° UGR<16 BLANC/NOIR	159 €
02817002915	DIVA S 13W 802 LM 3000K 42° UGR<16 BLANC/NOIR	159 €

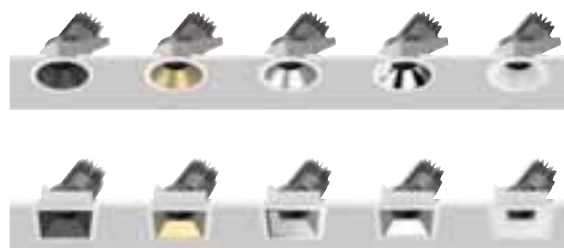

COMMERCE

ESPACES DE VENTE

ENCASTRÉ LED

ARKOSLIGHT® SHOT LIGHT TECHNIQUE

Un luminaire discret et de petite taille au plafond permettant de masquer l'origine de l'éclairage tout en cherchant le plus haut confort visuel. Il est équipé d'un écran anti-éblouissement et d'un micro-réflecteur produisant un faisceau lumineux parfaitement défini.



Réf. CGED	Désignation	Tarif HT
03861006154	SL 2,1W 210 LM 3000K 17° UGR<19 Ø 43 MM NOIR	NC
03861006156	SL 2,1W 210 LM 3000K 17° UGR<19 Ø 43 MM BLANC	77 €
03861006172	SL 2,1W 210 LM 3000K 35° UGR<19 Ø 43 MM NOIR	NC
03861006174	SL 2,1W 210 LM 3000K 35° UGR<19 Ø 43 MM BLANC	80 €
03861007061	SL M 5W 700 LM 3000K 38° UGR<19 Ø 82 MM NOIR	NC
03861007073	SL M 6,5W 940 LM 3000K 38° UGR<19 DIM DALI PUSH Ø 82 MM NOIR	NC

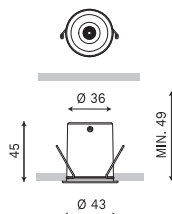

ARKOSLIGHT® LEX ECO ARCHITECTURAL

Lex Eco est un downlight élégant à encastrer avec la technologie LED COB et sans diffuseur, ce qui en fait un luminaire très différent. Grâce à la position de la LED en retrait, Lex Eco fournit un grand confort visuel.

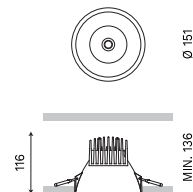
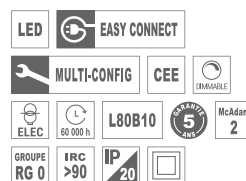

Les avantages :
Une multitude de couleurs intérieures pour les finitions, un confort visuel-Dim to Warm - Tunable White "Blue" - Facilité d'installation



Réf. CGED	Désignation	Tarif HT
03861002077	LEX ECO 2 17W 2180 LM 4000K 71° UGR<19 BLANC	146 €
03861002288	LEX ECO 2 17W 2180 LM 4000K 71° UGR<19 DIM DALI	NC
03861003124	LEX ECO 3 24W 2840 LM 4000K 71° UGR<19 BLANC	165 €
03861000807	LEX ECO 205 2 17W 2180 LM 4000K 71° UGR<19 BLANC	NC
03861002300	LEX ECO 205 2 17W 2180 LM 4000K 71° UGR<19 BLANC DIM DALI	NC
03861003140	LEX ECO 205 3 24W 2840 LM 4000K 71° UGR<19 BLANC	NC

planlicht ANTO+ TECHNIQUE

Système de points lumineux LED aux dimensions réduites et des possibilités "couleur finition" presque infinies. Anto + est polyvalent en tant que luminaire encastré (avec ou sans cadre) ou saillie. Idéal pour les adeptes de projet techniques & personnalisables.

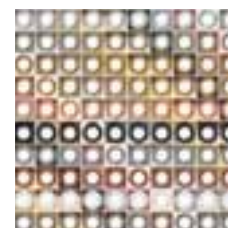
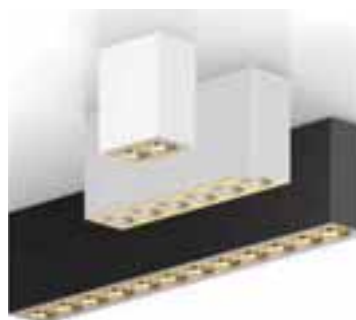

Réf. CGED	Désignation	Tarif HT
02817301609	ANTO+ 13,5W 813 LM 830 45° BLANC/BLANC LEDX6 196 MM	NC
02817002908	ANTO+ 13,5W 813 LM 830 45° BLANC/NOIR LEDX6 196 MM	NC
02817002918	ANTO+ 13,5W 813 LM 830 45° BLANC/GRIS LEDX6 196 MM	NC
02817002899	ANTO+ 13,5W 846 LM 840 45° BLANC/BLANC LEDX6 196 MM	NC
02817002911	ANTO+ 13,5W 846 LM 840 45° BLANC/NOIR LEDX6 196 MM	NC
02817002931	ANTO+ 13,5W 846 LM 840 45° BLANC/GRIS LEDX6 196 MM	NC



Les configurations possibles : 10 couleurs de tubes mates ou brillantes. Différentes longueurs (2, 4, 6, 8, 12 ou 18 spots)
Teintes : 2700K, 3000K, 4000K et blanc dynamique (2700-6500K). Trois angles de faisceau (15°, 30°, 40°, ASY). Possibilité de choisir un RAL de finition sur version saillie ...



Les **SOLUTIONS** et **INNOVATIONS**

LUMINAIRES PERSONNALISÉS EN IMPRESSION 3D

Des luminaires durables et issus de l'économie circulaire

Nous utilisons un polycarbonate recyclable à 100 %. Nous n'utilisons que la matière strictement nécessaire et n'utilisons ni vis ni peinture. Le transport est plus léger. Notre concept permet d'imprimer les nouveaux luminaires à partir des anciens matériaux.

PHILIPS



Philips et CGE Distribution vous proposent de concevoir vos luminaires personnalisés, imprimés en 3D. Ils redéfinissent les notions de rapidité, de flexibilité et de durabilité, et conviendront parfaitement à tous vos projets.



Grâce à l'outil intuitif de configuration en ligne, vous pouvez essayer toutes les associations et faire imprimer le design de votre choix.

Accédez au configurateur en ligne :
Via le QR CODE



SUSPENSIONS DÉCORATIVES ET FONCTIONNELLES

Choisissez la couleur, la texture, la forme pour une suspension unique



Donlight Perfect Fit

Plus besoin de collerette d'adaptation !



Projecteur et éclairage sur rail

Créez facilement un nouveau concept luminaire pour vos magasins.



Durable

Les luminaires imprimés en 3D et 100 % recyclables améliorent votre impact environnemental. Le processus de fabrication est très souple et plus durable.



Remplacement facile

Changez facilement de couleur pour renouveler le design ou pour l'assortir aux promotions saisonnières sans pour autant changer vos équipements.



Production rapide

Vos luminaires de conception numérique sont fabriqués localement, sur demande. En simplifiant le processus et en utilisant un seul matériau, nous avons également réussi à réduire la chaîne d'approvisionnement.

PHILIPS

SUSPENSION IMPRESSION 3D ARCHITECTURAL

CustomCreate est une suspension abordable et personnalisable, capable de transformer l'apparence de votre magasin sans nécessiter d'importants réaménagements. Personnalisez votre luminaire et réduisez l'empreinte carbone et les déchets avec les luminaires imprimés en 3D PHILIPS.



Pensez autrement : L'ère de l'économie circulaire est arrivée ! Les pressions exercées sur notre environnement n'ont jamais été aussi fortes et, selon certaines prévisions, d'ici 2050 la population mondiale consommera chaque année trois fois les ressources renouvelables de notre planète. Il faut donc trouver un nouveau modèle économique, capable de restaurer et de régénérer. Un modèle qui permettrait d'économiser un million d'euros de matériaux par an.

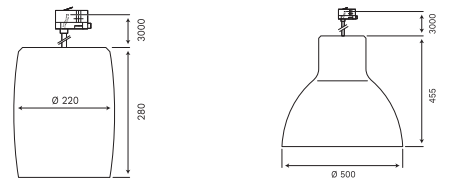

Réf. CGED	Désignation	Tarif HT
05204792121	PT520T LED 24,5W 2730 LM /830 21° PSU MB CURVE GRIS	450 €
05204792206	PT520T LED 40,3W 4906 LM /830 21° PSU MB BELL CL	653 €



PHILIPS

SUSPENSION IMPRESSION 3D ARCHITECTURAL

Suspension RD (Ø 200 mm environ selon versions) douille E27. Lampe non fournie. Grâce au site configurateur, il est possible de personnaliser rapidement et facilement vos finitions et esthétiques luminaires.



Réf. CGED	Désignation	Tarif HT
05204958039	TC RD PS E27 230V F001A NOIR T204	317 €
05204958367	TC RD PS E27 230V F002A CL000A T302 TRANSLUCIDE	317 €
05204958497	TC RD PS E27 230 V F002A T102 ROUGE TRANSLUCIDE	310 €
05204959289	TC RD PS E27 230V F004A NOIR T204	317 €

PHILIPS

SUSPENSION IMPRESSION 3D ARCHITECTURAL

Suspension BA (Ø 415 mm environ selon versions) personnalisable, module LED intégré. Grâce au site configurateur, il est possible de personnaliser le réflecteur et la couleur de finition.

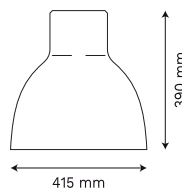

Réf. CGED	Désignation	Tarif HT
05204950224	TC BA S 21W 2200 LM /840 PSU WR NOIR 602A	699 €
05204957612	TC BA S 21W 2200 LM/840 SI200 PSU WR ARGENT	699 €

SLV

MEDO TECHNIQUE

Le luminaire moderne MEDO RING séduit par son design attrayant ainsi que par la puissance et l'efficacité de ses modules LED variables. Son cadre aluminium est doté d'un cache en verre acrylique qui produit un éclairage homogène.

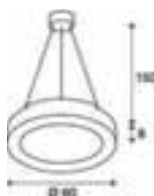

Réf. CGED	Désignation	Tarif HT
02073314839	MEDO RING Ø 60, 33,8W 2097 LM 3000K 105° UGR22 BLANC	919 €
02073316480	MEDO RING Ø 60, 33,8W 2097 LM 3000K 105° UGR22 NOIR	889 €
02073314840	MEDO RING Ø 90, 55,7W 4187 LM 3000K 105° UGR22 BLANC	1092 €
02073316481	MEDO RING Ø 90, 55,7W 4187 LM 3000K 105° UGR22 NOIR	1092 €
02073315833	MEDO Ø 40, PLAFONNIER 30,1W 2097 LM 3000K 105° UGR25 DIM BLANC	415 € U+1
02073322126	MEDO Ø 30 CORONA, PLAFONNIER 15W 1230 LM 3000K 105° UGR25 DIM NOIR	459 €

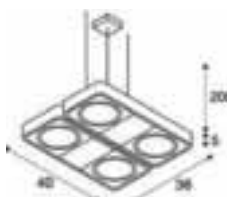

SLV

AIXLIGHT® R OFFICE / LONG / DUO TECHNIQUE

Les suspensions AIXLIGHT® peuvent accueillir 2 ou 4 lampes QPAR111. Multi-directionnelles pour une orientation individuelle du faisceau lumineux.



Réf. CGED	Désignation	Tarif HT
02073317211	AIXLIGHT®, SUSPENSION, CARRÉ, GU10/QPAR111, 4X 75W 230V BLANC	569 €
02073317210	AIXLIGHT®, SUSPENSION, CARRÉ, GU10/QPAR111, 4X 75W 230V NOIR	574 €
02073317205	AIXLIGHT®, SUSPENSION, R2, GU10/QPAR111, 2X 75W 230V BLANC	399 €
02073317208	AIXLIGHT®, SUSPENSION, R2, GU10/QPAR111, 4X 75W 230 V BLANC	569 €
02073317204	AIXLIGHT®, SUSPENSION, R2, GU10/QPAR111, 2X 75W 230V NOIR	399 €
02073317207	AIXLIGHT®, SUSPENSION, R2, GU10/QPAR111, 4X 75W 230V NOIR	574 €



Prévoir source LED GU10 QPAR111 13W, 4000K, 30°, variable, IRC>90 réf 02073323276 ou LED QPAR111, GU10, 6,5W, 2700K réf 02073315733

ARKOSLIGHT® SALT ARCHITECTURAL

Les prestations d'un luminaire "high-bay" avec le design typique d'une pièce décorative. Salt intègre driver et dissipation directement dans le design du luminaire et permet d'obtenir une excellente gestion thermique.



Réf. CGED	Désignation	Tarif ^{HT}
03861006568	SALT MINI 10W 1425 LM 4000K 80° DIM Ø 250 MM NOIR/OR	606 €
03861006569	SALT MINI 10W 1425 LM 4000K 80° DIM Ø 250 MM NOIR/ROUGE	606 €
03861020696	SALT 3 22W 4000K Ø 420 MM BLANC / BLANC	786 €
03861020742	SALT 4 27W 4175 LM 4000K 77° DIM DALI Ø 420 MM BLANC/OR	955 €
03861020791	SALT 5 35W 5225 LM 4000K 77° DIM DALI Ø 420 MM BLANC/ROUGE	971 €
03861020835	SALT 6 47,5W 6650 LM 4000K 77° DIM DALI Ø 420 MM NOIR/BLANC	968 €

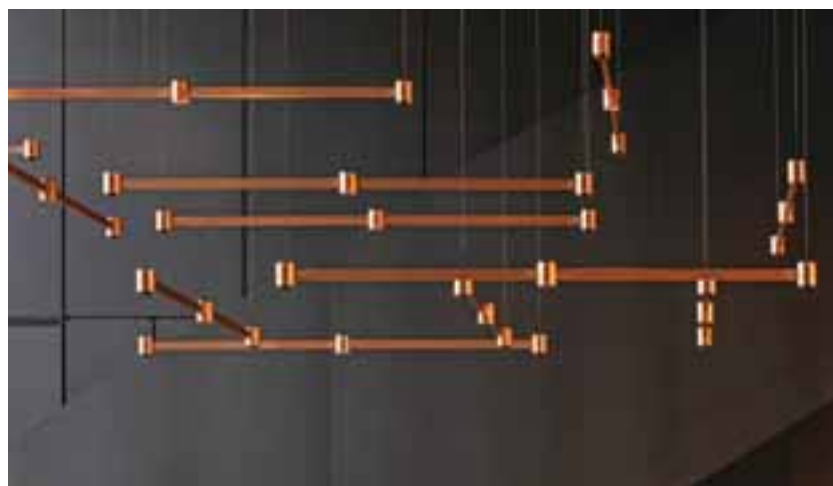
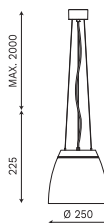

ARKOSLIGHT® ART ARCHITECTURAL

Art est une suspension rationnelle et minimaliste, qui permet une grande liberté de compositions. Placée de manière individuelle, elle reste sobre, mais quand elle fait partie de compositions soit ordonnées, soit anarchiques, elle apparait comme une œuvre sculpturale.



Réf. CGED	Désignation	Tarif ^{HT}
03861267794	ART 6,3W 630 LM 3000K 35° UGR<19 CUIVRE	866 €
03861267795	ART 6,3W 630 LM 3000K 35° UGR<19 NOIR	771 €
03861267796	ART 6,3W 630 LM 3000K 35° UGR<19 BLANC	765 €
03861267806	ART DIRECT/INDIRECT 6,3W 630 LM 3000K 35° UGR<19 CUIVRE	866 €
03861267807	ART DIRECT/INDIRECT 6,3W 630 LM 3000K 35° UGR<19 NOIR	771 €
03861267808	ART DIRECT/INDIRECT 6,3W 630 LM 3000K 35° UGR<19 BLANC	771 €

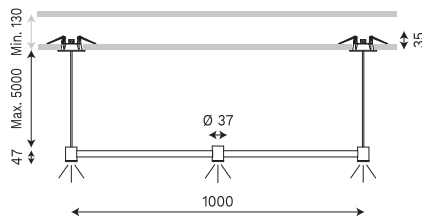

ARKOSLIGHT® BRIGIT LED ARCHITECTURAL

Brigit est une suspension avec une personnalité bien à elle. Son design différencié et ses options de finitions en couleur en font une option idéale pour marquer la décoration intérieure des espaces avec sa présence élégante.

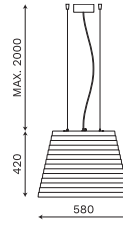
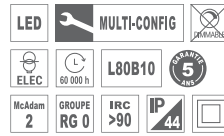

Réf. CGED	Désignation	Tarif HT
03861003374	BRIGIT LED 27W 4100 LM 3000K ORANGE	934 €
03861003375	BRIGIT LED 27W 4100 LM 3000K ROUGE	934 €
03861003376	BRIGIT LED 27W 4100 LM 3000K BLANC	934 €
03861003377	BRIGIT LED 27W 4175 LM 4000K ORANGE	934 €
03861003378	BRIGIT LED 27W 4175 LM 4000K ROUGE	934 €
03861003379	BRIGIT LED 27W 4175 LM 4000K BLANC	934 €



LUCE PLAN MESH TECHNIQUE & CONNECTÉ

Une lampe à l'impact scénographique fort dont la structure légère transparente est composée d'un réseau de câbles flexibles où les sources LED sont positionnées à l'intersection. Disponible en plusieurs dimensions.

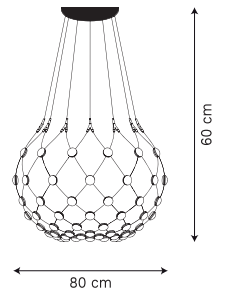

Réf. CGED	Désignation	Tarif HT
1D86KT083001	MESH 53W 3081 LM 2700K DIM EDGE H 60, Ø 80 L CÂBLE 3 M FINITION NOIR	3917 €
1D86KT084001	MESH 53W 3081 LM 2700K DIM EDGE H 60, Ø 80 L CÂBLE 4 M FINITION NOIR	3917 €
1D86KW083001	MESH 53W 3081 LM 2700K DIM WIFI H 60, Ø 80 L CÂBLE 3 M FINITION NOIR	4088 €
1D86KW084001	MESH 53W 3081 LM 2700K DIM WIFI H 60, Ø 80 L CÂBLE 4 M FINITION NOIR	4088 €
1D86KT103001	MESH 64W 3583 LM 2700K DIM EDGE H 90, Ø 100 L CÂBLE 3 M FINITION NOIR	4988 €
1D86KT104001	MESH 64W 3583 LM 2700K DIM EDGE H 90, Ø 100 L CÂBLE 4 M FINITION NOIR	4988 €
1D86KW103001	MESH 61W 3213 LM 2700K DIM WIFI H 90, Ø 100 L CÂBLE 3 M FINITION NOIR	5086 €
1D86KW104001	MESH 61W 3213 LM 2700K DIM EDGE H 90, Ø 100 L CÂBLE 4 M FINITION NOIR	5086 €
02243000812	KIT WIFI DIMENSION WI-FI 2,4GHZ APPLICATION LUCEPLAN	187 €

FOSCARINI TRESS ARCHITECTURAL

Un nid de lumière composé de trames enchevêtrées revêtant une fonction structurelle et esthétique à la fois.



Réf. CGED	Désignation	Tarif HT
02685201710	TRESS E27 MAX 100W 230V SUSPENSION MEDIUM BLANCHE	989 €

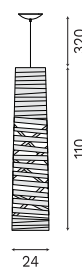

> VITRINES EXTÉRIEURES

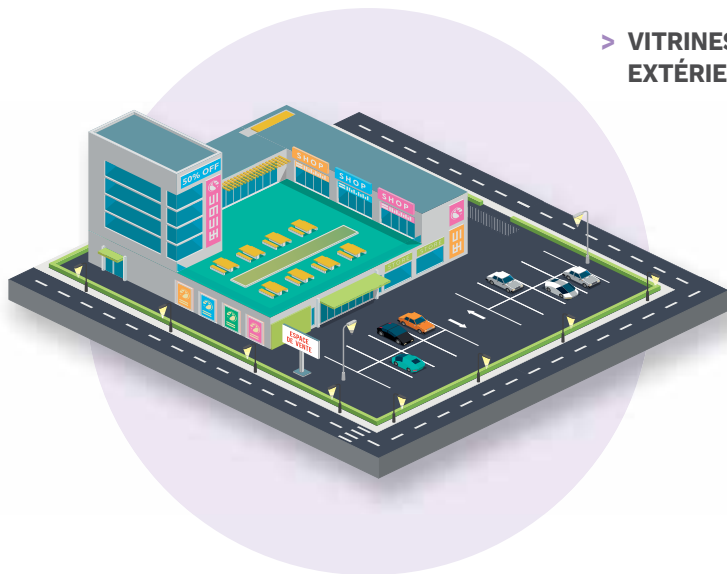

Ce qu'IMPOSE la NORME

L'ARRÊTÉ du 1^{er} Août 2006

Relatif à l'accessibilité des personnes handicapées dans les établissements recevant du public.
- 20 lux en tout point cheminement extérieur

L'ARRÊTÉ du 25 janvier 2013

Relatif à l'éclairage nocturne des commerces

- > les vitrines de magasin peuvent être allumées dès 7 heures, ou une heure avant le début de l'activité ;
- > les illuminations des façades ne peuvent pas être allumées avant le coucher du soleil.

L'extinction des éclairages est également réglementée. Les éclairages des vitrines de magasins de commerce ou d'exposition doivent en effet être éteints au plus tard à 1 heure, ou 1 heure après la fin de l'occupation de ces locaux si celle-ci intervient plus tardivement.

DÉCRET n° 2012-118 du 30 janvier 2012

Relatif aux enseignes lumineuses impose des horaires d'arrêt de l'éclairage. Celles-ci doivent en effet être éteintes entre 1 heure et 6 heures, lorsque l'activité signalée a cessé, ou 1 heure après la cessation d'activité.

Elles peuvent être allumées 1 heure avant la reprise de cette activité, y compris entre minuit et 7 heures.

RT 2020 – RE 2020 : Application 1^{er} JANVIER 2021

Depuis le 1^{er} janvier 2013, les exigences thermiques sont étendues notamment aux commerces.

La réglementation thermique impose ainsi la maîtrise des consommations énergétiques (faibles déperditions, faible consommation d'énergie...). L'allumage et l'extinction de l'éclairage sont par ailleurs réglementés (détecteurs de présence, horloge).

LA CHARTE LED : ÉCLAIRAGE INTERIEUR - EXTÉRIEUR

Charte de qualité pour les données produits.
Critères selon la norme NF EN 62722-2-1 : Performance des luminaires.



Les SOLUTIONS et INNOVATIONS

CONTRÔLE DU TEMPS ET DE LA LUMIÈRE HORLOGES PROGRAMMABLES DIGITALES



TR 610 top3

Description des fonctions :

- > Horloge programmable digitale avec programme hebdomadaire
- > 1 canal
- > Programmation par appli
- > Sécurité de manipulation maximale, pour transmettre les programmes à l'horloge via l'appli, il est indispensable d'insérer la carte mémoire Bluetooth OBELISK top3
- > Compteur horaire intégré

Réf. CGED	Désignation	Tarif HT
00073810125	TR 610 TOP3	216 €



Schéma de raccordement

sg HOVDEN TECHNIQUE

Hovden Sign est un luminaire pour enseigne avec une tête articulée inclinable suivant les besoins. Aluminium laqué, garantie 10 ans contre la corrosion.

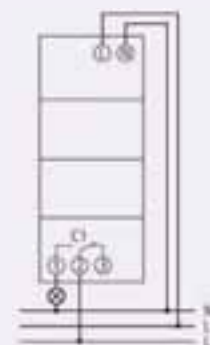

Réf. CGED	Désignation	Tarif HT
04937630044	HOVDEN 12W 1120 LM 3000K GRAPHITE	272 €
04937630046	HOVDEN 12W 1120 LM 3000K BLANC	270 €

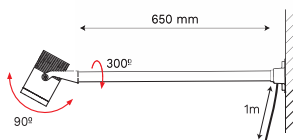

aric DIA TECHNIQUE

Projecteur LED pour éclairage d'enseigne faisceau 90° x 105° avec une tige de fixation aluminium déportée.

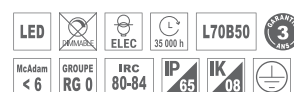

Réf. CGED	Désignation	Tarif HT
00058050810	PROJ. DIA AS 18W 2350 LM 3000K BLANC A90°/TIGE	198 € U+1
00058050811	PROJ. DIA AS 18W 2350 LM 3000K NOIR A90°/TIGE	215 € U+1



aric FA57 TECHNIQUE

Bras de fixation en applique façade pour projecteur TWISTER 3 ARIC.



Réf. CGED	Désignation	Tarif HT
00058050487	FIXATION FA40 GRIS TWISTER 3. LG 400 MM	31 €
00058050076	FIXATION FA 40 NOIR TWISTER 3. LG 400 MM	36 €



PERFORMANCE IN LIGHTING GUELL ZERO KIT TECHNIQUE

Projecteur LED compact sur tige de déport de 50cm, idéal pour l'éclairage de devanture. Boîte de raccordement intégrée dans l'embase de la tige.



Réf. CGED	Désignation	Tarif HT
03660412290	GUELL ZERO KIT/S/M 28W 2439 LM 830 GRIS CLAIR	217 €

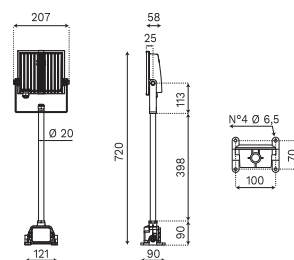

aric ZURO TECHNIQUE

Projecteur LED Asymétrique linéaire pour l'éclairage d'enseignes ou de vitrines. Existe en 5 finitions : gris, gris foncé, beige, blanc, noir ou RAL spécifique sur demande.



Réf. CGED	Désignation	Tarif HT
00058005475	ZURO LED BEIGE 18W 1330 LM 3000K ASYM	621 €
00058005488	ZURO LED BEIGE 34W 2660 LM 3000K ASYM	785 €
00058005489	ZURO LED GRIS 34W 2660 LM 3000K ASYM	785 €
00058005490	ZURO LED BLANC 34W 2660 LM 3000K ASYM	785 €
00058005491	ZURO LED NOIR 34W 2660 LM 3000K ASYM	785 €
00058005492	ZURO LED GRIS FONCE 34W 2660 LM 3000K ASYM	785 €

