

Fiche technique

Lecteur stationnaire de codes à barres

Art. n°: 50116191

BCL 300i R1 F 100 D

Contenu

- Caractéristiques techniques
- Encombrement
- Raccordement électrique
- Diagrammes
- Commande et affichage
- Code d'article
- Remarques
- Accessoires



Figure pouvant varier



RS232

RS422



Caractéristiques techniques

Données de base

| | |
|-------|----------|
| Série | BCL 300i |
|-------|----------|

Fonctions

| | |
|-----------|----------------------------------|
| Fonctions | Affichage à LED |
| | AutoConfig |
| | AutoControl |
| | AutoRefIAct |
| | Comparaison au code de référence |
| | Mode d'alignement |
| | Technique des fragments de code |

Caractéristiques

| | |
|------|------------|
| MTTF | 110 années |
|------|------------|

Données de lecture

| | |
|--|-----------------------------|
| Types de codes lisibles | 2/5 entrelacé |
| | Codabar |
| | Code 128 |
| | Code 39 |
| | Code 93 |
| | EAN 8/13 |
| | GS1 Databar Expanded |
| | GS1 Databar Limited |
| | GS1 Databar Omnidirectional |
| | UPC |
| Vitesse de balayage typique | 1.000 scans/s |
| Codes à barres par porte de lecture, nombre max. | 64 pièce(s) |

Données optiques

| | |
|---|--|
| Distance de lecture | 70 ... 440 mm |
| Source lumineuse | Laser, Rouge |
| Longueur d'onde | 655 nm |
| Classe laser | 1, CEI/EN 60825-1:2014 |
| Forme du signal d'émission | Continu |
| Angle d'ouverture utile (ouverture du champ de lecture) | 60 ° |
| Taille du module | 0,3 ... 0,5 mm |
| Technique de lecture | Scanner multitrace avec miroir de renvoi |
| Déflexion du faisceau | Par roue polygonale en rotation + miroir de renvoi |
| Sortie du faisceau lumineux | Latéral avec miroir de renvoi |
| Trame (nombre de lignes) | 8 pièce(s) |
| Champ balayé pour une distance au scanner de 100 mm | 17 mm |
| Champ balayé pour une distance au scanner de 200 mm | 27 mm |
| Champ balayé pour une distance au scanner de 300 mm | 38 mm |
| Champ balayé pour une distance au scanner de 400 mm | 48 mm |

Données électriques

| | |
|----------------|---|
| Protection E/S | Protection contre l'inversion de polarité |
|----------------|---|

Données de puissance

| | |
|------------------------------|-----------------|
| Tension d'alimentation U_N | 18 ... 30 V, CC |
| Consommation, max. | 4,5 W |

Entrées/sorties sélectionnables

| | |
|--|------------|
| Charge, max. | 60 mA |
| Nombre d'entrées/sorties sélectionnables | 2 pièce(s) |
| Courant d'entrée max. | 8 mA |

Interface

| | |
|------|----------------|
| Type | RS 232, RS 422 |
|------|----------------|

RS 232

| | |
|---------------------------|------------------------|
| Fonction | Processus |
| Vitesse de transmission | 4.800 ... 115.200 Bd |
| Format des données | Réglable |
| Bit de départ | 1 |
| Bit de données | 7,8 |
| Bit d'arrêt | 1,2 |
| Parité | Réglable |
| Protocole de transmission | <STX><Données><CR><LF> |
| Codage des données | ASCII |

RS 422

| | |
|---------------------------|----------------------|
| Fonction | Processus |
| Vitesse de transmission | 4.800 ... 115.200 Bd |
| Format des données | Réglable |
| Bit de départ | 1 |
| Bit de données | 7, 8 bits de données |
| Bit d'arrêt | 1, 2 bits d'arrêt |
| Protocole de transmission | Réglable |
| Codage des données | ASCII |

Interface de maintenance

| | |
|------|---------|
| Type | USB 2.0 |
|------|---------|

USB

| | |
|----------|--|
| Fonction | Configuration/paramétrage par logiciel |
|----------|--|

Connexion

| | |
|----------------------|------------|
| Nombre de connexions | 1 pièce(s) |
|----------------------|------------|

Connexion 1

| | |
|----------|--------------------------|
| Fonction | BUS OUT |
| | Interface de maintenance |
| | Interface données |
| | Liaison vers l'appareil |
| | PWR / SW IN/OUT |

Type de connexion Connecteur multipoints, L'utilisation d'une unité de branchement est absolument nécessaire pour la mise en service de l'appareil.

| | |
|-----------------|----------|
| Nombre de pôles | 32 pôles |
|-----------------|----------|

| | |
|------|------------|
| Type | Prise mâle |
|------|------------|

Caractéristiques techniques

Données mécaniques

| | |
|--------------------------------|--|
| Forme | Cubique |
| Dimensions (l x H x L) | 103 mm x 44 mm x 96 mm |
| Matériau du boîtier | Métallique |
| Boîtier métallique | Aluminium moulé sous pression |
| Matériau de la fenêtre optique | Verre |
| Poids net | 350 g |
| Couleur du boîtier | Argent Rouge |
| Type de fixation | Fixation au dos Par pièce de fixation en option Rainures en queue d'aronde |

Commande et affichage

| | |
|-----------------------------------|---|
| Type d'affichage | Écran graphique monochrome 128 x 32 pixels LED |
| Nombre de LED | 2 pièce(s) |
| Type de configuration/paramétrage | Via un navigateur Web |

Caractéristiques ambiantes

| | |
|--|---------------|
| Température ambiante, fonctionnement | 0 ... 40 °C |
| Température ambiante, stockage | -20 ... 70 °C |
| Humidité relative de l'air (sans condensation) | 0 ... 90 % |

Certifications

| | |
|---|--------------------------------------|
| Indice de protection | IP 65 |
| Classe de protection | III |
| Homologations | c UL US |
| Contrôle CEM selon la norme | EN 55022 EN 61000-4-2, -3, -4, -6 |
| Contrôle des chocs selon la norme | CEI 60068-2-27, test Ea |
| Contrôle des chocs répétés selon la norme | CEI 60068-2-29, test Eb |
| Contrôle des vibrations selon la norme | CEI 60068-2-6, test Fc |

Classification

| | |
|--------------------------|----------|
| Numéro de tarif douanier | 84719000 |
| ECLASS 5.1.4 | 27280102 |
| ECLASS 8.0 | 27280102 |
| ECLASS 9.0 | 27280102 |
| ECLASS 10.0 | 27280102 |
| ECLASS 11.0 | 27280102 |
| ECLASS 12.0 | 27280102 |
| ECLASS 13.0 | 27280102 |
| ETIM 5.0 | EC002550 |
| ETIM 6.0 | EC002550 |
| ETIM 7.0 | EC002550 |
| ETIM 8.0 | EC002550 |

Encombrement

Toutes les dimensions sont en millimètres

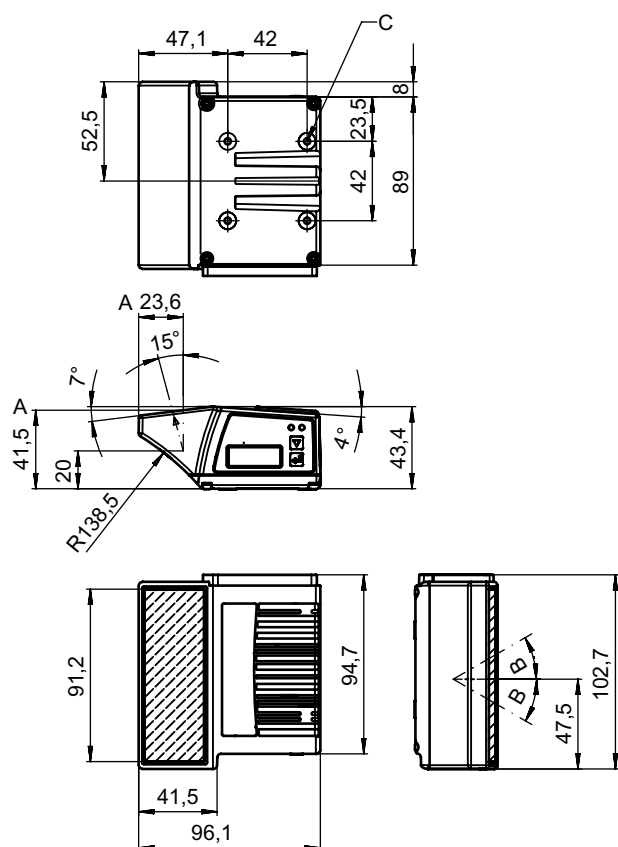

- A Axe optique
- B Angle de déflexion du rayon laser : $\pm 30^\circ$
- C Filetage M4 (5 mm de profondeur)

Raccordement électrique

Connexion 1

| | |
|--------------------------|---|
| Fonction | BUS OUT Interface de maintenance Interface données Liaison vers l'appareil PWR / SW IN/OUT |
| Type de connexion | Connecteur multipoints |
| Type de connexion | L'utilisation d'une unité de branchement est absolument nécessaire pour la mise en service de l'appareil. |
| Nombre de pôles | 32 pôles |
| Type | Prise mâle |

Diagrammes

Abaque de champ de lecture

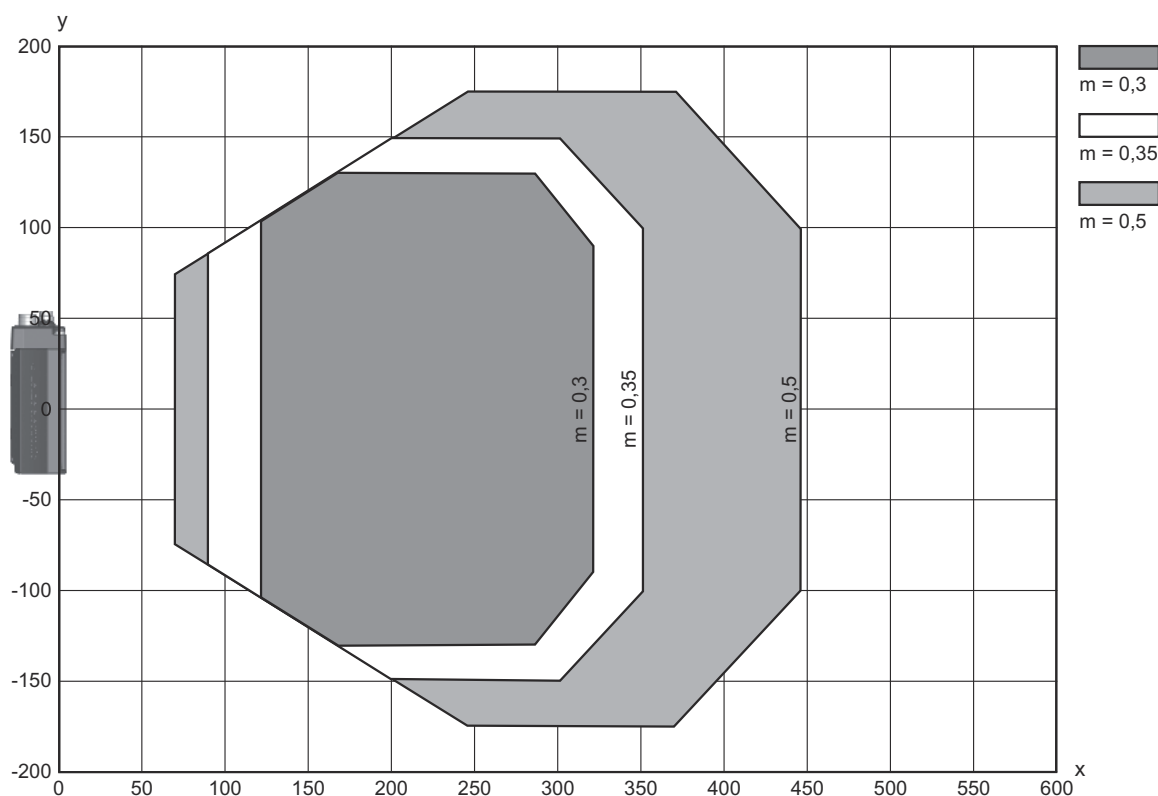

x Distance au champ de lecture [mm]

y Ouverture du champ de lecture [mm]

Commande et affichage

| LED | Affichage | Signification |
|-------|--|-------------------------------------|
| 1 PWR | Verte clignotante | Appareil OK, phase d'initialisation |
| | Lumière verte permanente | Appareil OK |
| | Verte, éteinte brièvement - allumée | Lecture réussie |
| | Verte, brièvement éteinte - brièvement rouge - allumée | Lecture non réussie |
| | Lumière orange permanente | Mode maintenance |
| | Rouge clignotante | Appareil ok, avertissement activé |
| | Lumière rouge permanente | Error, erreur de l'appareil |
| 2 BUS | Verte clignotante | Initialisation |
| | Lumière verte permanente | Fonctionnement bus ok |
| | Rouge clignotante | Erreur de communication |
| | Lumière rouge permanente | Erreur sur le bus |

Code d'article

Désignation d'article : **BCL XXXX YYZ AAA BB CCCC**

| | |
|-------------|--|
| BCL | Principe de fonctionnement BCL : lecteur de codes à barres |
| XXXX | Série/interface (technologie de bus de terrain intégrée) 300i : RS 232 / RS 422 (autonome) 301i : RS 485 (esclave multiNet) 304i : PROFIBUS DP 308i : EtherNet TCP/IP, UDP 338i : EtherCAT 348i : PROFINET RT 358i : EtherNet/IP |
| YY | Principe de balayage S : scanner monotrème (Single Line) R1 : scanner multitrème (Raster) O : scanner à miroir pivotant (Oscillating Mirror) |
| Z | Optique N : High Density (proche) M : Medium Density (moyenne distance) F : Low Density (lointain) L : Long Range (très grande distance) J : jet d'encre (selon l'application) |
| AAA | Sortie du faisceau 100 : latérale 102 : frontale |
| BB | Équipement spécial D : avec écran H : avec chauffage DH : avec écran et chauffage P : fenêtre de sortie en plastique |
| CCCC | Fonctions F007 : structure des données de processus optimisée F099 : fonction OPC-UA |

Remarque



Vous trouverez une liste de tous les types d'appareil disponibles sur le site Internet de Leuze à l'adresse www.leuze.com.

Remarques



Respecter les directives d'utilisation conforme !



- Le produit n'est pas un capteur de sécurité et ne sert pas à la protection des personnes.
- Le produit ne doit être mis en service que par des personnes qualifiées.
- Employez toujours le produit dans le respect des directives d'utilisation conforme.



ATTENTION ! RAYONNEMENT LASER – APPAREIL À LASER DE CLASSE 1



Ne pas regarder dans le faisceau. L'appareil satisfait aux exigences de la norme CEI/EN 60825-1:2014 imposées à un produit de la **classe laser 1**, ainsi qu'aux règlements de la norme U.S. 21 CFR 1040.10 avec les divergences données dans la Notice laser n°56 du 8 mai 2019.

- Veillez respecter les directives légales et locales de protection laser.
- Les interventions et modifications de l'appareil ne sont pas autorisées.
L'appareil ne contient aucune pièce que l'utilisateur doit régler ou entretenir.
Toute réparation doit exclusivement être réalisée par Leuze electronic GmbH + Co. KG.

Accessoires



Connectique - Unité de branchement

| | Art. n° | Désignation | Article | Description |
|--|----------|-------------|--------------------------------|--|
|  | 50114369 | MA 100 | Unité modulaire de branchement | Interface: RS 232, RS 485 Connexions: 1 pièce(s) Indice de protection: IP 54 |

Connectique - Câbles de raccordement



| | Art. n° | Désignation | Article | Description |
|--|----------|--------------------|-----------------------|--|
|  | 50132079 | KD U-M12-5A-V1-050 | Câble de raccordement | Connexion 1: Connecteur rond, M12, Axiale, Prise femelle, Codage A, 5 pôles Connecteur rond, LED: Non Connexion 2: Extrémité libre Blindé: Non Longueur de câble: 5.000 mm Matériau de gaine: PVC |

Connectique - Câbles de liaison

| | Art. n° | Désignation | Article | Description |
|---|------------|----------------------|----------------------|--|
|  | 50114571 * | KB 301-3000 | Câble de liaison | Adapté pour interface: RS 232, RS 422, RS 485 Connexion 1: Réglette à douilles Connexion 2: JST ZHR, 10 pôles, 6 pôles Blindé: Oui Longueur de câble: 3.000 mm Matériau de gaine: PVC |
|  | 50117011 | KB USB A - USB miniB | Ligne de maintenance | Adapté pour interface: USB Connexion 1: USB Connexion 2: USB Blindé: Oui Longueur de câble: 1.500 mm Matériau de gaine: PVC |

* Accessoires nécessaires, à commander séparément

Connectique - Boîtes de connexion

| | Art. n° | Désignation | Article | Description |
|--|------------|-------------|----------------------|---|
|  | 50116463 * | MK 300 | Bloc de raccordement | Adapté pour: BCL 300i, BPS 300i Interface: RS 232 Nombre de connexions: 3 pièce(s) Connexion: Borne |
|  | 50116468 * | MS 300 | Bloc de raccordement | Adapté pour: BCL 300i, BPS 300i Interface: RS 232 Nombre de connexions: 3 pièce(s) Connexion: Connecteur rond, M12 |

* Accessoires nécessaires, à commander séparément

Accessoires

Technique de fixation - Équerres de fixation

| | Art. n° | Désignation | Article | Description |
|---|----------|-------------|-------------------|--|
|  | 50121433 | BT 300 W | Pièce de fixation | Modèle de pièce de fixation: Angle en L Fixation, côté installation: Fixation traversante Fixation, côté appareil: À visser Type de pièce de fixation: Réglable Matériau: Métallique |

Technique de fixation - Fixations sur barre ronde

| | Art. n° | Désignation | Article | Description |
|--|----------|-------------|-------------------|---|
|  | 50121435 | BT 56 - 1 | Pièce de fixation | Fonctions: Applications statiques Modèle de pièce de fixation: Système de montage Fixation, côté installation: Pour barre ronde 12 mm, Pour barre ronde 14 mm, Pour barre ronde 16 mm Fixation, côté appareil: Serrable Matériau: Métallique Couple de serrage des mâchoires de serrage: 8 N·m |

Technique de fixation - Autres

| | Art. n° | Désignation | Article | Description |
|---|----------|-------------|-------------------|---|
|  | 50124941 | BTU 0300M-W | Pièce de fixation | Fixation, côté installation: Fixation traversante Fixation, côté appareil: Serrable, Adapté aux vis M4, Montage en rainure Matériau: Métallique Amortisseur de vibrations: Non |



Adhésifs réfléchissants pour applications standard

| | Art. n° | Désignation | Article | Description |
|---|----------|-----------------|-----------------------|---|
|  | 50106119 | REF 4-A-100x100 | Adhésif réfléchissant | Forme: Rectangulaire Surface réfléchissante: 100 mm x 100 mm Matériau: Plastique Désignation chimique du matériau: PMMA Fixation: Autocollant |

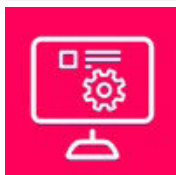
Services

| | Art. n° | Désignation | Article | Description |
|--|---------|-------------|---------------|--|
|  | S981020 | CS30-E-212 | Tarif horaire | Détails: Rassemblement des données d'application, sélection et proposition de capteurs adaptés, réalisation de plans en schémas de montage. Conditions: Le questionnaire dûment rempli ou une spécification du projet avec description de l'application est disponible. Restrictions: Voyage et hébergement facturés séparément selon les frais. |

Accessoires

| | Art. n° | Désignation | Article | Description |
|--|---------|-------------|------------------------------------|---|
|  | S981014 | CS30-S-110 | Assistance pour la mise en service | Détails: Lieu d'exécution choisi par le client, durée max. 10 heures. Conditions: Les appareils et câbles de raccordement sont déjà montés, prix hors frais de voyage et, le cas échéant, d'hébergement. Restrictions: Sans travaux mécaniques (montage) ni électriques (câblage), aucune modification (montage, câblage, programmation) des composants tiers environnants. |
|  | S981019 | CS30-T-110 | Formation produit | Détails: Lieu et contenu selon accord, durée max. 10 heures. Conditions: Prix hors frais de voyage et, le cas échéant, d'hébergement. Restrictions: Frais de voyage et d'hébergement facturés séparément selon les frais. |
|  | S981021 | CS30-V-212 | Tarif horaire | Détails: Analyse REA avec constitution d'un rapport d'essai, évaluation de la qualité du code. Conditions: Les codes à barres d'origine sont mis à disposition par le donneur d'ordre. |

Remarque



Vous trouverez une liste de tous les accessoires disponibles sur le site Internet de Leuze sous l'onglet Téléchargement de la page de détail de l'article.