

Smart Dupline® Contrôleur de température Type SHE5XTEMDIS

CARLO GAVAZZI



- Contrôleur de température Smart House avec afficheur
- Conçu pour montage dans les prises murales Elko, Gira et Jung
- Affiche la température ambiante courante, la température du sol et la température extérieure
- Commande marche/arrêt du chauffage/refroidissement
- Réglage de la température ambiante/température de sol souhaitée
- Économie d'énergie par 3 points de consigne chauffage et 3 points de consigne refroidissement
- Fourni avec capots pour boutons-poussoirs, 2 blancs et 1 noir
- LED blanches : fonction veilleuse de guidage programmable.
- LED bleues : état des fonctions programmables

Description du produit

Le contrôleur SHE5XTEMDIS à 4 boutons et 4 LED est un afficheur de température.

Il est conçu pour montage en prise murale 55 x 55 mm Elko, Gira et Jung. L'afficheur TEMDIS gère 6 points de consigne automatiques (3 con-

signes chauffage, 3 consignes refroidissement) et un point de consigne manuel. L'utilisateur peut ainsi ajuster la température de sa demeure selon les critères de confort souhaités.

Le TEMDIS fait partie du concept Smart House des applications domotiques.

Référence

SH E 5X TEMDIS

smart-house _____
Gamme Eunica _____
Boîtier 55 x 55 mm _____
Afficheur de température _____

Sélection de modèle

Boîtier	Couleur	LED	Alimentation par bus
55 x 55 mm	Blanc/Noir*	4 blanc / 4 bleu	SHE5XTEMDIS

* Fourni avec capots blancs et noirs pour boutons-poussoirs.

Caractéristiques d'entrée

Capteur	1 capteur de température intégré
Gamme	-10°C à +50°C
Précision	± 1%
Capteur de sol (non inclus)	
Gamme de température	-10°C à +50°C
Longueur de câble	4 m
Le câble comporte 4 fils :	
Marron	Connexion au « + » du contrôleur de température
Blanc	Connexion à « C » du contrôleur de température
Jaune	Connexion à « d » du contrôleur de température
Vert	Connexion au « ⊥ » du contrôleur de température
	Voir schéma de câblage

Le capteur de sol de type actif 4-fils doit être commandé séparément sous la référence commerciale BSO-TEMDIG.

Caractéristiques de sortie

LED	4 blanches / 4 bleues
------------	-----------------------

Caractéristiques Dupline®

Tension	8,2 V
Tension Dupline® maxi	10 V
Tension Dupline® mini	4,5 V
Courant Dupline®	13 mA

Caractéristiques d'alimentation

Alimentation	Par bus
Consommation	2 mA maxi

Caractéristiques générales

Codage des adresses	L'attribution des adresses est automatique. Le contrôleur reconnaît le module grâce au code d'identification spécifique (SIN) que l'utilisateur saisit dans le logiciel Sx.	parent pour châssis Biticino
Environnement	Indice de protection IP 20 Degré de pollution 3 (IEC 60664) Température de fonctionnement -10°C à +50°C Température de stockage -20°C à +70°C Humidité 20 à 80% HR, pas de condensation	Poids 50 g Homologations cULus, selon UL60950 et notes UL : Température ambiante : 40°C maxi
Connexion	Sans vis, amovible Signal D+ GND D-	Marquage CE Oui CEM Immunité - Décharge électrostatique EN 61000-6-2 - Fréquence rayonnée EN 61000-4-2, EN 61000-4-3 - Immunité aux rafales IEC/EN 61000-4-4 -Surtensions IEC/EN 61000-4-5 - Immunité aux fréquences radio conduites EN 61000-4-6 - Champs magnétiques à la fréquence du courant EN 61000-4-8 - Chutes de tension, variations, interruptions EN 61000-4-11 Émission EN 61000-6-3 - Émissions conduites et rayonnées CISPR 22 (EN55022), cl. B -Émissions conduites CISPR 16-2-1 (EN55016-2-1) - Émissions rayonnées CISPR 16-2-3 (EN55016-2-3)
Boîtier	Dimensions de la partie arrière 55 x 55 x 24 mm Dimensions de la partie arrière + face avant 55 x 55 x 28,2 mm Matériau de la partie arrière Plastique transparent Capots de boutons-poussoirs Plastique blanc (RAL 9010) Plastique blanc transparent (RAL 9016) Plastique noir Accessoires Bague en plastique trans-	

Mode de fonctionnement

Description des symboles

L'afficheur met en œuvre les 5 symboles suivants :

 Symbole 1 Température : affiche la température régulée courante.

 Symbole 2 Température : allumé en fixe, ce symbole indique que la 2ème sonde est affichée (sonde de sol si TEMDIS régule en fonction de la température ambiante, ou sonde de température ambiante si TEMDIS régule en fonction de la température de sol). Le symbole clignotant matérialise la sonde extérieure, si elle est configurée.

 Symbole Chauffe : Indique l'application de chauffe sélectionnée courante. Le symbole clignotant indique que l'application de chauffe est en service. Le symbole fixe indique que le mode Chauffe est sélectionné.

 Symbole Givre : Indique qu'une application de refroidissement est couramment

sélectionnée. Le symbole clignotant indique que l'application de refroidissement est en service. Le symbole fixe indique que le mode Refroidissement est sélectionné.

 Le symbole T1 indique que l'application courante est pilotée par le point de consigne1.





 Le symbole T2 indique que l'application courante est pilotée par le point de consigne2.

 Le symbole T3 indique que l'application courante est pilotée par le point de consigne3.

 Le symbole Manual indique que l'application courante est pilotée par un point de consigne manuel.

 Affichage de la température en degrés Celsius.

 Affichage de la température en degrés Fahrenheit.

Bouton	Nom	Description
	ACCUEIL	Afficher les différentes sondes et confirmer le mode manuel
	CONFIRMER	Afficher l'horloge et confirmer l'état de modification de la consigne
	BAS	Réglage du point de consigne de refroidissement
	HAUT	Réglage du point de consigne de chauffe

Mise en service

Lorsque le contrôleur de température est connecté au bus Smart House, les chiffres clignotent à l'afficheur.

Le clignotement des chiffres se poursuit jusqu'à réception de l'état complet en provenance du contrôleur Smart House, soit une minute environ.

Dès que le contrôleur reçoit l'état complet, l'afficheur cesse de clignoter et affiche l'état de l'application courante ainsi que la température ambiante ou la température de sol.

Description de la fonction



Une fois le démarrage terminé, le contrôleur de température entre en fonctionnement normal.

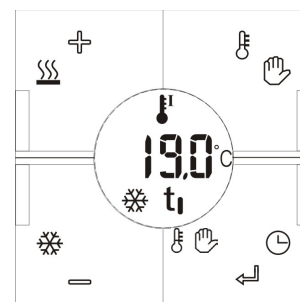

L'utilisateur dispose des options suivantes :



Mode de fonctionnement (suite)

Option Température⁽¹⁾

Une brève sollicitation du bouton ACCEUIL () affiche pendant 10 secondes la température courante du sol (ou la température ambiante si le système est régulé en fonction de la température au sol) et le symbole () ne clignote pas à l'afficheur.



Une deuxième sollicitation du bouton ACCEUIL () dans les 10 secondes affiche la température extérieure : le symbole () clignote.

Une nouvelle sollicitation du bouton ACCEUIL dans les 10 secondes affiche la régulation sonde.

Si la sonde de sol ou la sonde externe ne sont pas connectées, l'afficheur indique ---.

Visualisation des points de consigne de chauffe⁽¹⁾

Une brève sollicitation du bouton HAUT () affiche le point de consigne de chauffe courant.

Une deuxième sollicitation du bouton HAUT () dans les 10 secondes affiche les autres points de consigne de chauffe (T1, T2, T3, OFF) accompagnés des symboles correspondants  ,  ,  . Si aucune autre touche n'est sollicitée dans les 10 secondes, la valeur courante de la sonde réapparaît à l'afficheur.





Sélection d'un point de consigne chauffe différent

Après sélection du point de consigne voulu au moyen du bouton HAUT, appuyer sur CONFIRMER () pour confirmer.

Visualisation des points de consigne de refroidissement⁽¹⁾

Une brève sollicitation du bouton BAS () affiche le point de consigne de

refroidissement courant.



Une deuxième sollicitation du bouton BAS () dans les 10 secondes affiche les autres points de consigne de refroidissement (T1, T2, T3, OFF) accompagnés des symboles correspondants  ,  ,  .

Si aucune autre touche n'est sollicitée dans les 10 secondes, la valeur courante de la sonde réapparaît à l'afficheur.

Sélection d'un point de consigne refroidissement différent

Après sélection du point de consigne requis au moyen du bouton BAS, appuyer sur CONFIRMER () pour confirmer.

Mode manuel

Pour entrer en mode manuel, appuyer sur le bouton ACCEUIL () pendant 3 secondes et sélectionner un point de consigne manuel. Le symbole manuel () s'affiche. Pour quitter le mode manuel, maintenir le bouton ACCEUIL appuyé pendant trois secondes.

En mode manuel, une sollicitation du bouton HAUT ou BAS affiche le point de consigne manuel seulement. L'utilisateur n'a pas accès aux 3 points de consigne automatiques.

Modification de la valeur d'un point de consigne

À partir des points de consigne, manuel ou automatiques, une sollicitation du bouton CONFIRMER pendant 3 secondes fait clignoter la valeur du point de consigne affiché. Les touches HAUT et BAS permettent de modifier la valeur du point de consigne par incréments de 0,5 degrés C.

Pour doubler la vitesse d'incrémentation/de décrémentation à l'afficheur, maintenir les touches HAUT ou BAS appuyées. Pour confirmer, appuyer sur CONFIRMER : le point de consigne est modifié.

Entrer dans le mode temporaire⁽¹⁾

Lorsque le point de consigne est choisi, confirmer avec la touche CONFIRMER pour activer le mode de température temporaire sur la bonne consigne. Après ce changement, la page principale et le symbole de la main clignote afin de montrer que le mode temporaire est choisi.

Sortie du mode temporaire

Sur la page principale, presser les touches HAUT et BAS en même temps pendant 3 secondes pour quitter le mode temporaire et retourner au mode normal de fonctionnement.

Sortie automatique du mode temporaire⁽¹⁾

La consigne reste active jusqu'à minuit.

Affichage de l'horloge

Sur l'écran d'accueil, une brève sollicitation de la touche CONFIRMER affiche l'horloge (lorsque la valeur courante de la sonde est affichée). La sonde réapparaît au bout de 10 secondes (temporisation d'affichage) ou sur une brève sollicitation de la touche CONFIRMER. Dans tout autre affichage d'état des fonctions, une brève sollicitation de la touche CONFIRMER sert uniquement à confirmer et n'affiche pas l'heure.

Bande morte⁽¹⁾

Lorsque la bande morte est utilisée, l'afficheur de température affiche la consigne sans bande

morte, mais la régulation se fait (consigne - bande morte) pour le chauffage et (consigne + bande morte) pour l'air conditionné.

Encodage/Adressage

Si l'interrupteur d'éclairage est connecté au générateur Sx2WEB24, l'adressage est inutile. En effet, il suffit que l'utilisateur saisisse le code d'identification spécifique (SIN) dans le logiciel SH, lors de la création de la configuration du système.

Programmation des LED

Le logiciel Sx permet également de configurer les LED.

- LED blanches. Les 4 LED blanches sont programmables individuellement en veilleuses de guidage : elles sont allumées en permanence.
- LED bleues : Les quatre LED s'allument lorsqu'on appuie sur le bouton poussoir correspondant.

De plus, on peut les programmer pour clignoter en cas de défaut de la sonde de régulation.

La prise murale et le châssis sont compatibles avec la gamme Eunica.

L'interrupteur d'éclairage Eunica 55 x 55 s'installe dans les châssis et les prises murales listées ci-dessous. Carlo Gavazzi ne garantit aucune compatibilité avec les modèles non listés.

- Elko
- Gira
- Jung

⁽¹⁾ Si programmé via le programme de configuration.

Dimensions

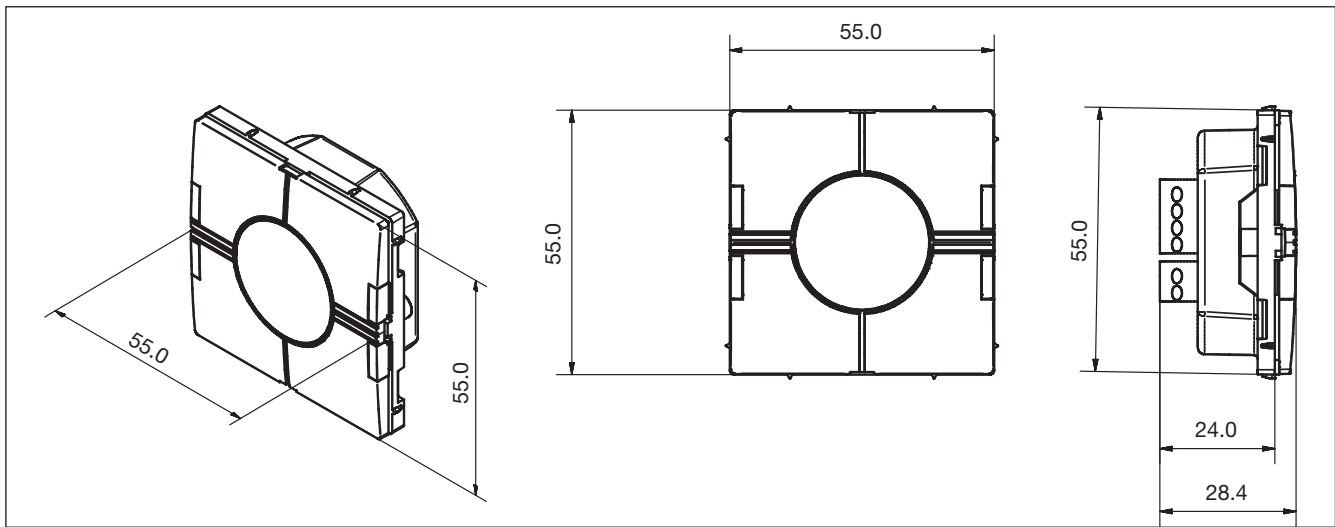

Schéma de câblage

