

Actionneur à 2 relais

F430/2

Description

Cet actionneur, par l'intermédiaire de relais internes, exécute les commandes reçues par la centrale ou la sonde et est nécessaire pour contrôler ou piloter des charges, comme par exemple des soupapes ou vannes motorisées, des pompes et des radiateurs électriques. Cet actionneur dispose de deux relais indépendants qui peuvent être utilisés, soit pour piloter des charges distinctes avec fonction ON/OFF, soit pour piloter des charges simples avec fonction Ouvre/Ferme. Pour la gestion de charges type Ouvre/Ferme, il est nécessaire de configurer l'actionneur avec l'interverrouillage logique des deux relais et considérer le contact C1 pour la commande d'ouverture et le contact C2 pour la commande de fermeture.

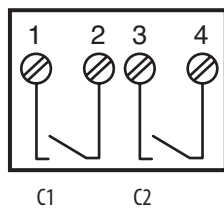

Caractéristiques techniques

Alimentation par BUS SCS :	27 Vcc
Alimentation de fonctionnement avec BUS SCS :	18 – 27 Vcc
Consommation max. (relais activés individuellement) :	25,5 mA
Consommation (relais activés avec interverrouillage) :	14 mA
Consommation en mode veille :	9 mA
Pouvoir de coupure de chaque relais :	6 A (résistif) Ex. : radiateurs électriques 2 A (inductif) Ex. : électrovannes, pompes
Puissance max. dissipée :	1,7 W
Plage de température de fonctionnement :	5 – 40 °C

Données dimensionnelles

Encombrement : 2 modules DIN.

Configuration

L'actionneur doit être configuré en insérant dans les emplacements **ZA** et **ZB** deux cavaliers qui identifient l'adresse de l'actionneur et, par conséquent, le numéro de la zone d'appartenance ; l'opération est pratiquement la même que celle effectuée par la sonde en phase de définition de la zone.

Une sonde et un actionneur qui appartiennent à la même zone auront dans les emplacements **ZA** et **ZB** les mêmes cavaliers numériques.

Sur la face avant de l'actionneur à deux relais se trouvent cinq emplacements réservés aux cavaliers de configuration : **ZA**, **ZB1**, **N1**, **ZB2**, **N2**. Les emplacements de configuration sont répartis sur les deux relais comme suit :

- ZA ZB1** adresse de zone du relais 1
- N1** numéro séquentiel de zone du relais 1
- ZA ZB2** adresse de zone du relais 2
- N2** numéro séquentiel de zone du relais 2

Les deux relais prévus sur l'actionneur sont indépendants et peuvent être utilisés pour piloter deux charges distinctes avec fonction ON/OFF, telles que : pompes, vannes motorisées de type ON/OFF et radiateurs électriques. Le schéma ci-après montre la correspondance entre les emplacements des cavaliers et les contacts des relais.

Vue frontale

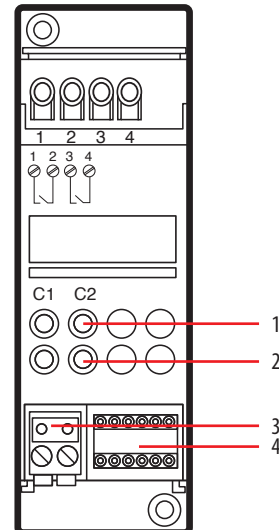

Légende

1. C1 bouton de forçage relais 1 - 2
C2 bouton de forçage relais 3 - 4
Les boutons de forçage ne fonctionnent pas si les emplacements des cavaliers ZB1 ou ZB2 est inséré le cavalier OFF.
2. Voyants (LED) jaunes pour signaler l'activation des relais correspondants.
3. Logement des cavaliers de configuration (zone de configuration).
4. Borne amovible pour la connexion du bus SCS.

logement des cavaliers de configuration (zone de configuration) RL1	ZA	1	contact C1 RL1
	ZB1		
	N1	2	
logement des cavaliers de configuration (zone de configuration) RL2	ZA	3	Contact C2 RL2
	ZB2		
	N2	4	

Il est possible d'exclure le fonctionnement d'un des deux relais. Pour cela, il est indispensable d'insérer le cavalier OFF dans l'emplacement **ZB1** ou **ZB2**. L'actionneur peut également être utilisé pour commander une charge simple avec fonction OUVRE/FERME, comme par exemple des électrovannes avec commande d'ouverture et de fermeture. Pour le pilotage de ces charges, il est nécessaire de configurer l'actionneur avec l'interverrouillage logique des relais, en insérant le même cavalier numérique aussi bien en position **ZB** qu'en position **N**, soit **ZB1=ZB2** et **N1= N2**. Pour l'utilisation des contacts, considérer le contact C1 pour la commande d'ouverture et le contact C2 pour la commande de fermeture. Un relais configuré en zone **00** fonctionne comme actionneur pour pompe de circulation ; noter qu'il n'est pas possible de configurer les deux relais comme interverrouillé pour cette fonction.

Tableau récapitulatif des cavaliers de configuration :

Logement	Fonction	Cavalier de configuration
ZA	adresse zone	0 – 9
ZB1	Adresse zone - gestion contact ON/OFF - gestion contact Ouvre/Ferme - mode pompe de circulation - zone éteinte	0 – 9 – OFF
N1	numéro séquentiel de zone - gestion contact Ouvre/Ferme - numéro séquentiel pompe de circulation	1 – 9
ZB2	Adresse zone - gestion contact ON/OFF - gestion contact Ouvre/Ferme - mode pompe de circulation - zone éteinte	0 – 9 – OFF
N2	numéro séquentiel de zone - gestion contact Ouvre/Ferme - numéro séquentiel pompe de circulation	1 – 9

Protection

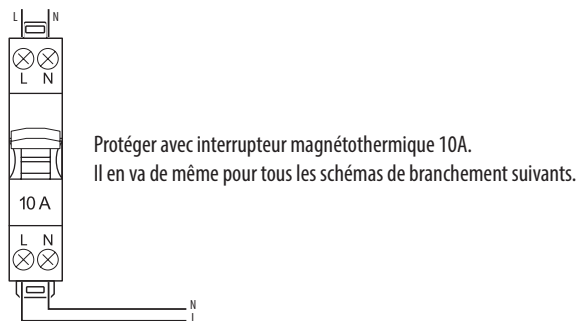

Exemple 1

Configuration et raccordement de l'actionneur à 2 relais pour la commande de deux électrovannes (type ON/OFF) dans deux zones différentes (zone 1 et zone 2) ; le numéro séquentiel de la zone est le numéro 1.

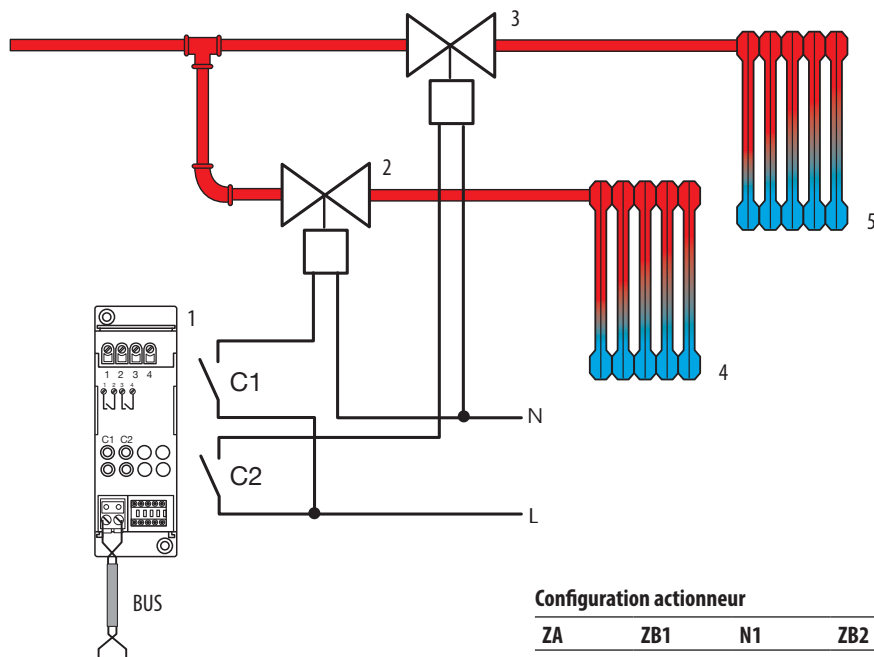

Légende

- 1. actionneur
- 2. électrovanne zone 1
- 3. électrovanne zone 2
- 4. radiateur zone 1
- 5. radiateur zone 2

Configuration actionneur

ZA	ZB1	N1	ZB2	N2	RL1/C1	RL2/C2
0	1	1	2	1	ON/OFF	ON/OFF

Exemple 2

Configuration et raccordement de l'actionneur à 2 relais pour la commande de deux radiateurs électriques dans la même zone (zone 4) ; les numéros séquentiels dans la zone sont les numéros 1 et 2.

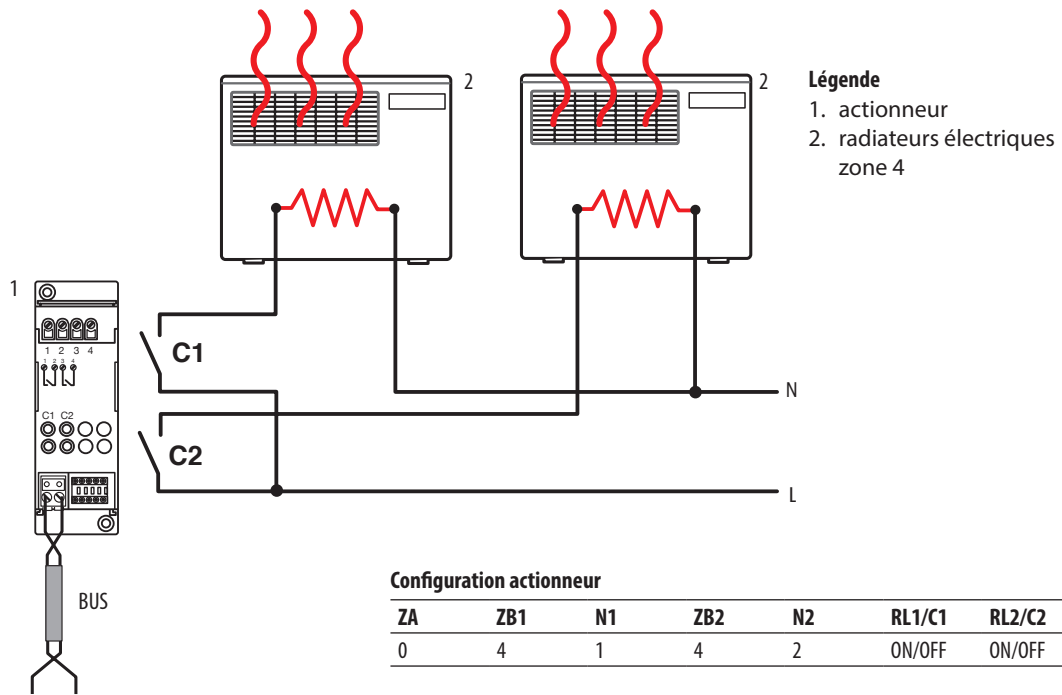

Exemple 3

Configuration et raccordement de l'actionneur à 2 relais pour la commande d'une pompe de zone (en zone 7) ; le numéro séquentiel dans la zone est le numéro 1. Le relais RL2 est exclu puisqu'il n'est pas utilisé.

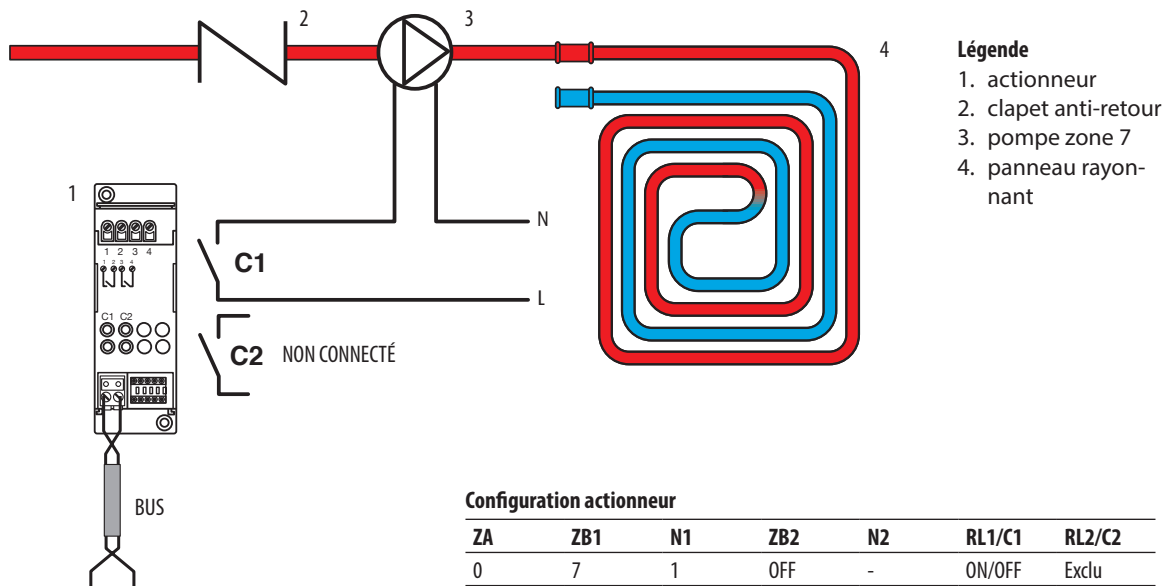

Exemple 4

Configuration et raccordement de l'actionneur à 2 relais pour la commande de deux pompes de circulation (zone 00) ; les numéros séquentiels dans la zone sont les numéros 1 et 2.

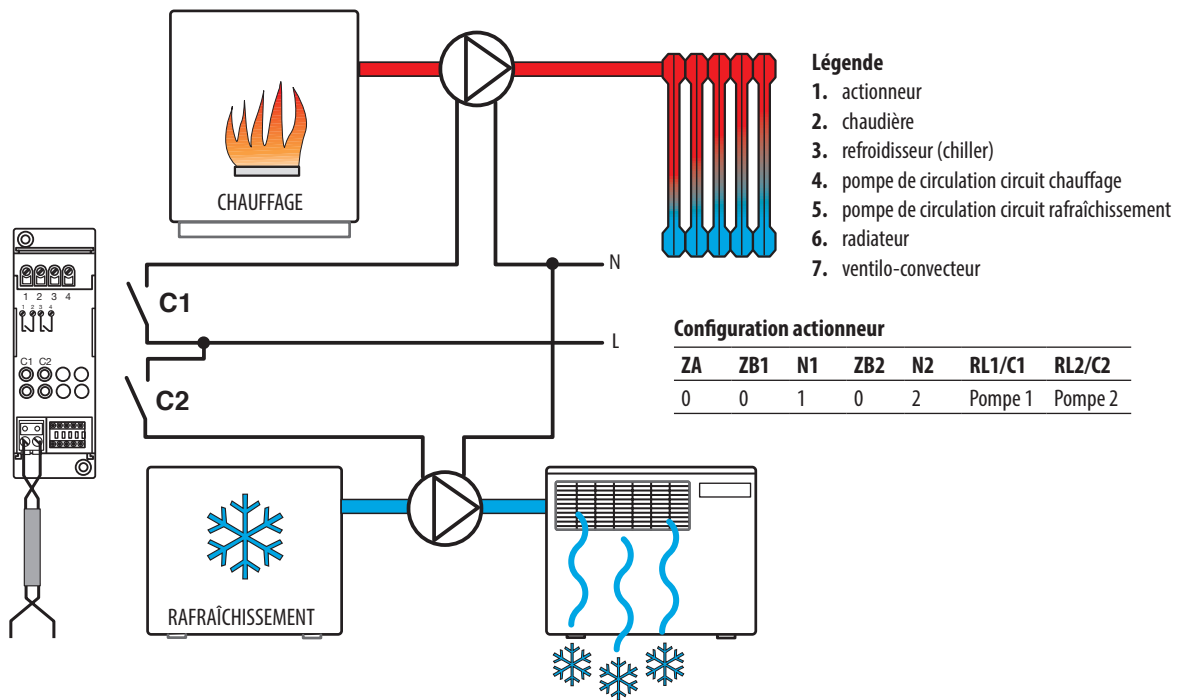

Exemple 5

Configuration et raccordement de l'actionneur à 2 relais avec interverrouillage pour la commande d'une électrovanne avec commande d'ouverture et de fermeture dans la zone 16.

