

Avant la fixation des appareillages, veiller à la non déformation des parois .

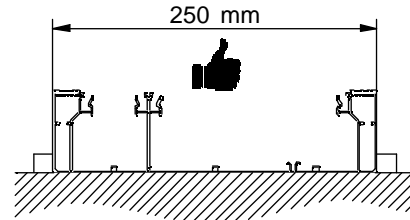

## 5 FIXATION DES APPAREILLAGES

- La fixation des appareillages se fait directement sur les montants du socle avec les vis Ø4,8x16 fournies

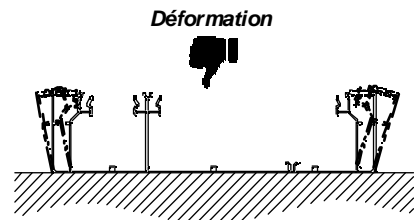
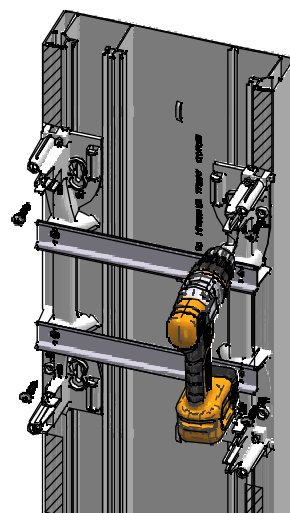

## 6 FINALISATION INSTALLATION

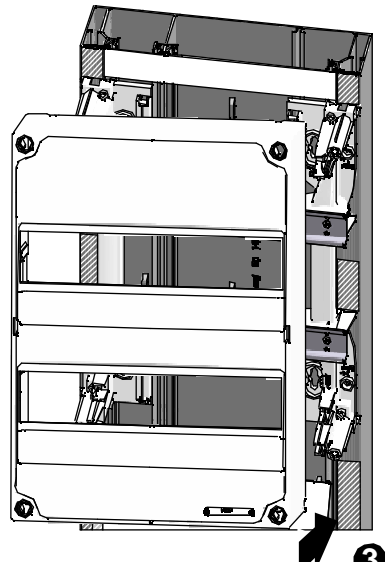
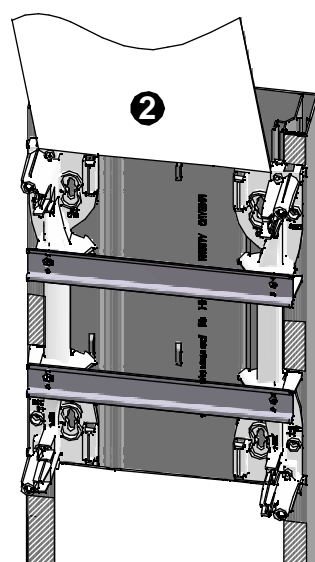
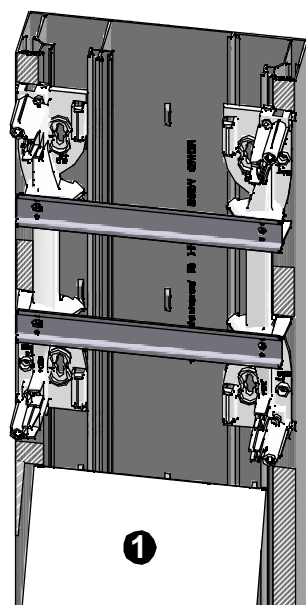

### ELIMINATION DU PRODUIT EN FIN DE VIE :



Le matériel sera démonté pour trier les métaux et les matériaux synthétiques. Pour le recyclage du produit, se référer à la législation en vigueur.

Q398

# GOULOTTE GTL 13 MODULES 1 COUVERCLE

## NOTICE DE MISE EN OEUVRE

**⚠ Lire soigneusement la notice avant de procéder à l'installation du matériel ⚠**

Ce matériel doit être installé par du personnel compétent suivant les règles de l'art. Avant la mise sous tension, effectuer toutes les vérifications nécessaires. Les travaux sous tension sont effectués sous la responsabilité du donneur d'ordre, dans le respect des règles en vigueur, notamment celles des CET/BT et des instructions UTE C 18510.

### 1- UTILISATION :



La gaine technique de logement est une goulotte permettant l'acheminement des arrivées et départs des réseaux de puissance et de communication. Elle permet aussi l'installation des équipements de contrôle, de commande et de répartition ainsi que les équipements des applications de communication, de télécommunication et domotiques.

### 2- PRESENTATION :

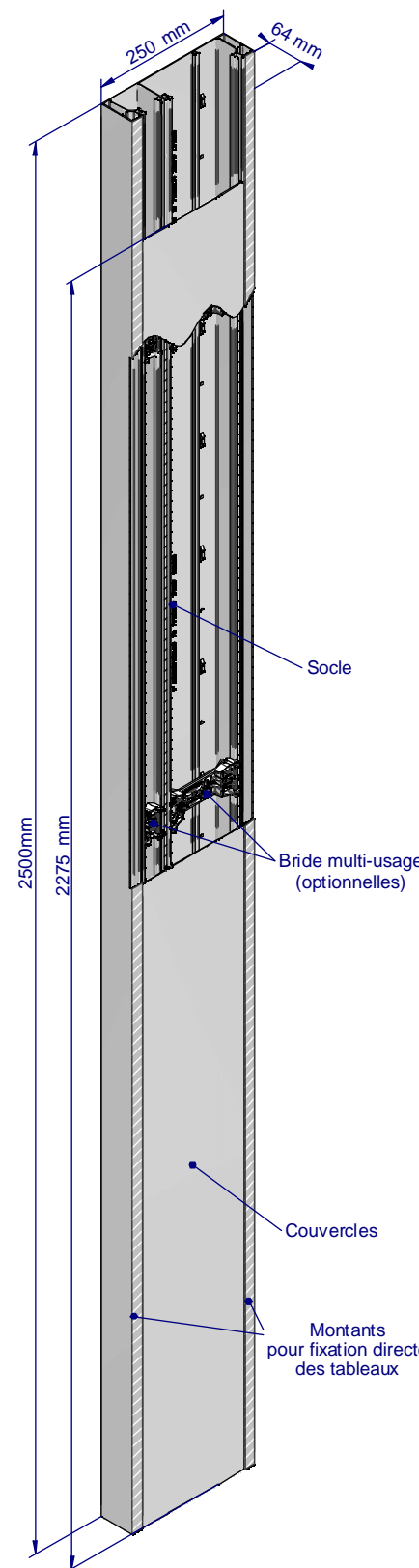

Conducteur de puissance Câble de communication

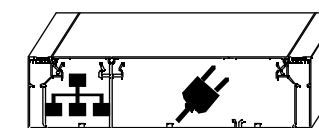

### ACCESSOIRES OPTIONNELS

#### BRIDE MULTI-USAGE

Réf : FA001

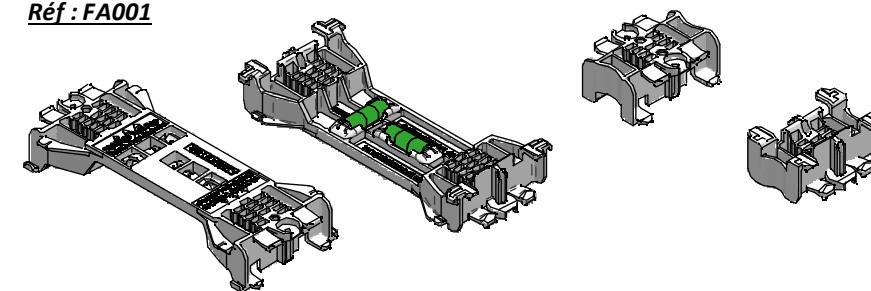

#### JONCTION GOULOTTE

Réf : Q390-Q391

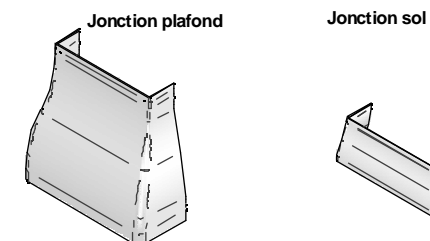

#### EMBOUT

Réf : Q392

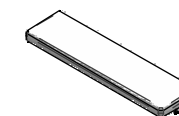

#### COUVERCLE L 2m50

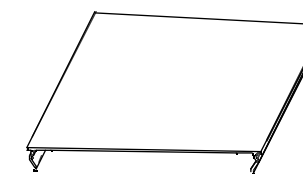



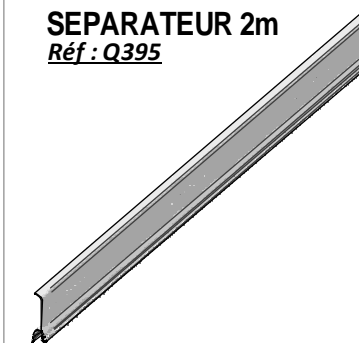

#### SEPARATEUR 2m

Réf : Q395

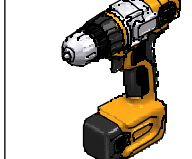

## OUTILLAGE PRECONISE :

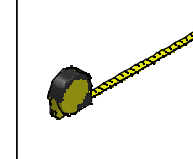
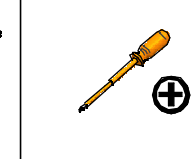
Outil de découpe goulotte Ex:	Perforateur	Visseuse	Crayon	Mètre à ruban	Tounevis cruciforme
					

## 1 DECOUPE

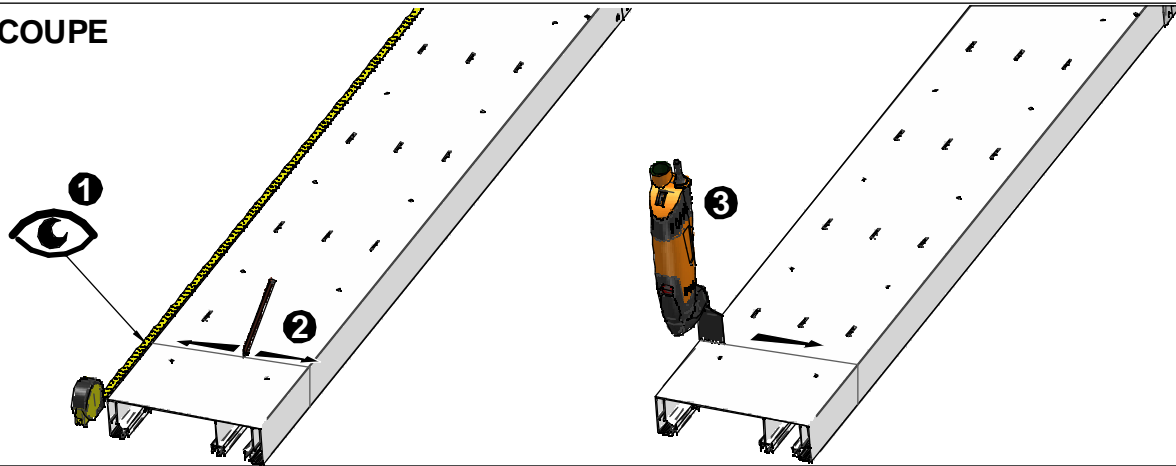

## 2 FIXATION SOCLE

### Positionnement

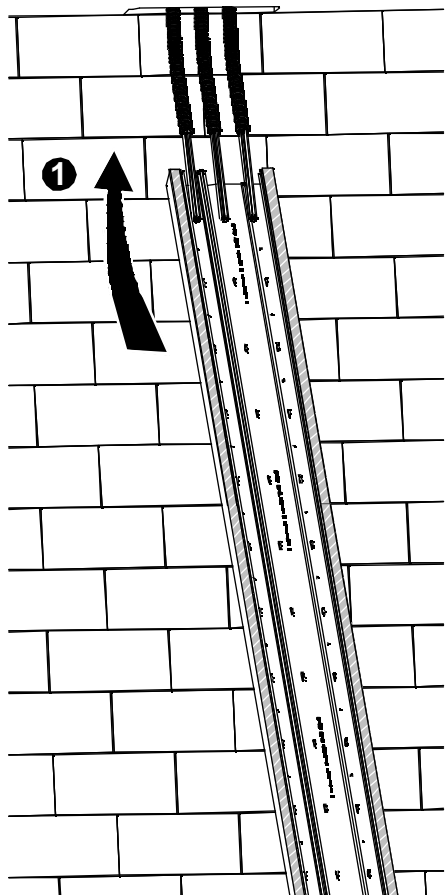

### Réglage de l'aplomb

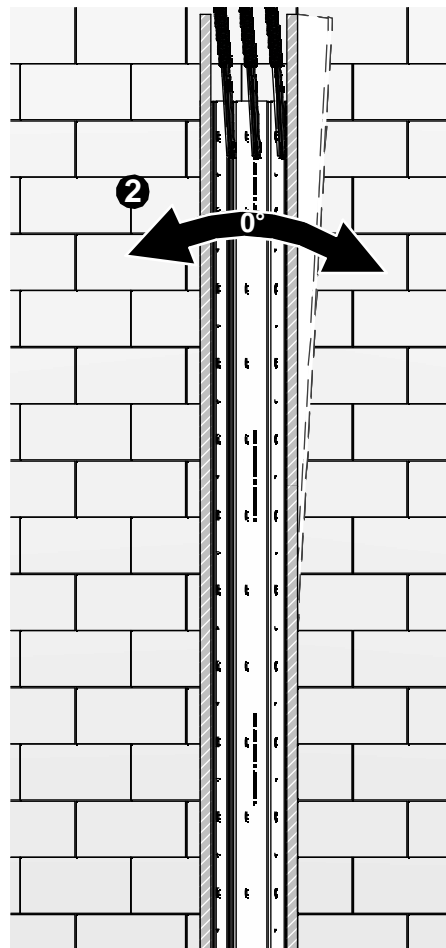

### Fixation au mur

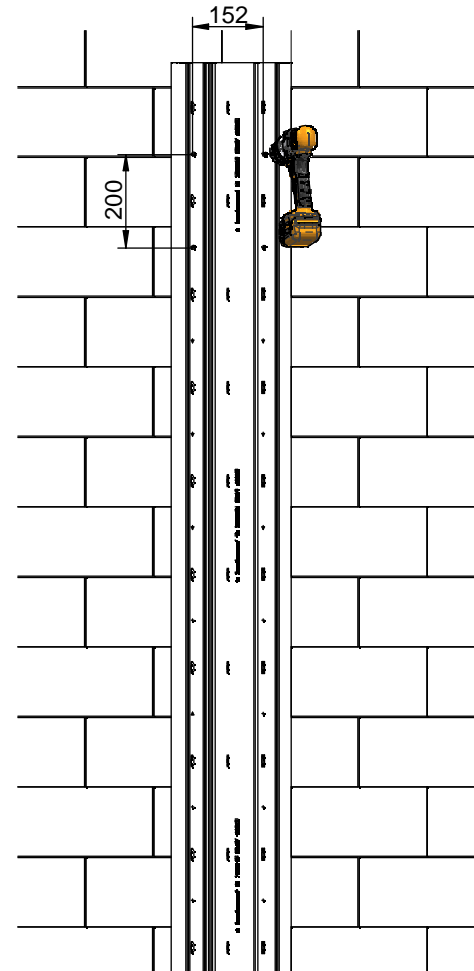

## 3 MAINTIEN DES CÂBLES

### Attache en fond du socle

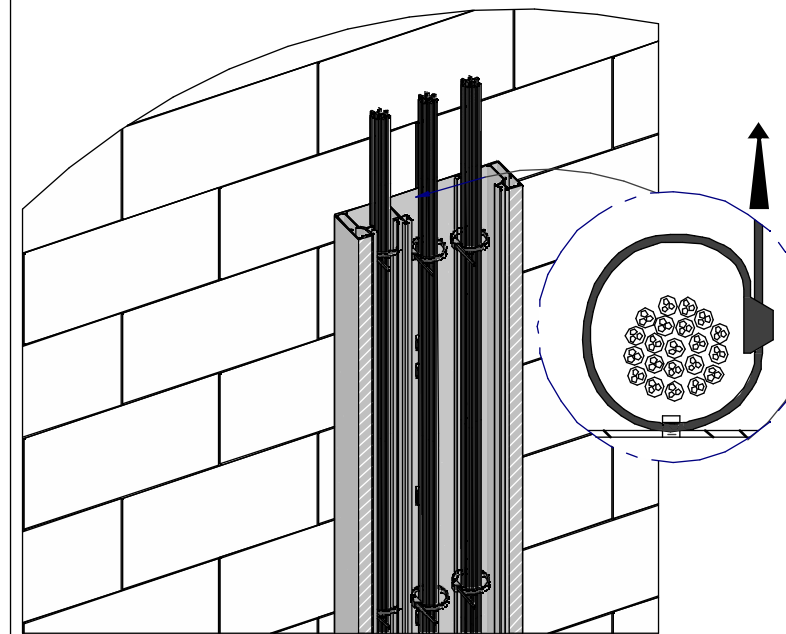

### Maintien par bride (optionnelle)

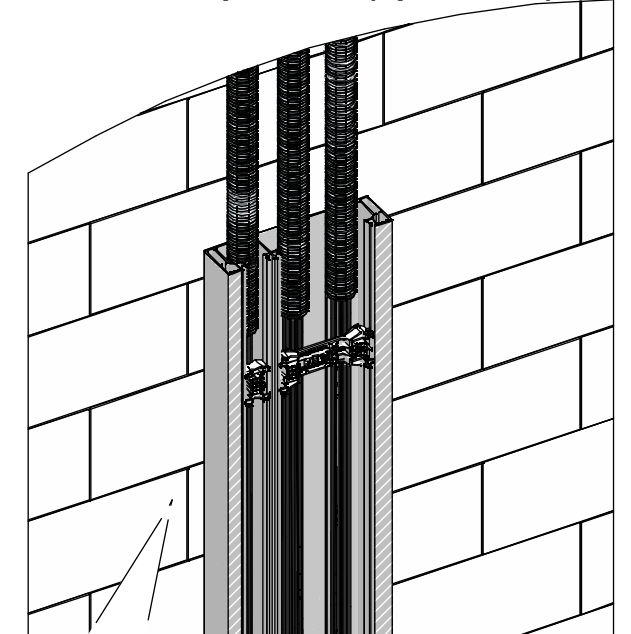

### Mise en oeuvre des brides

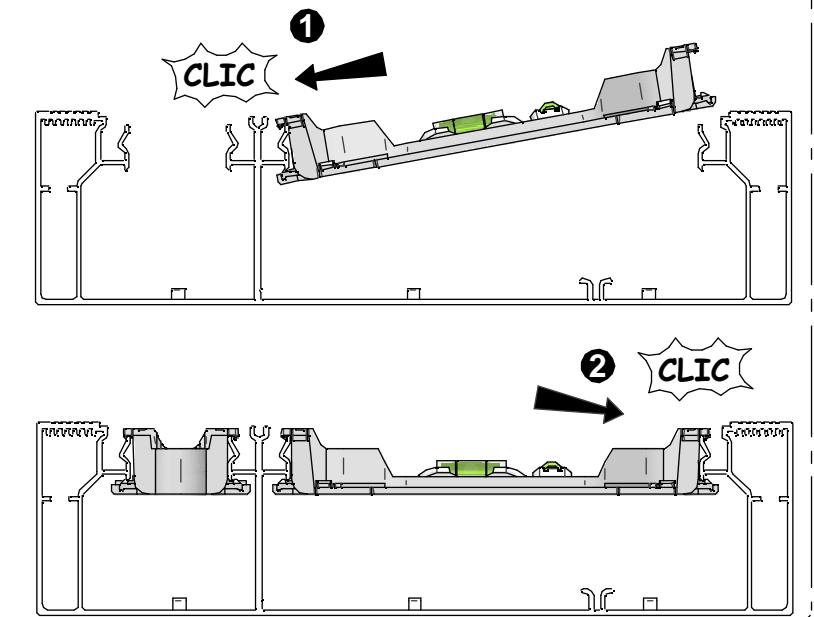
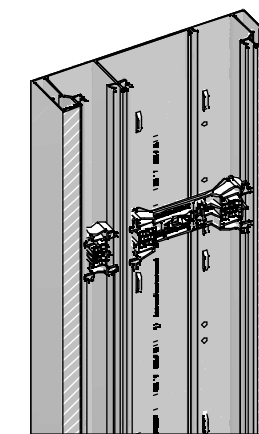

## 4 PRESCRIPTION GENERALE DE POSE DES APPAREILLAGES

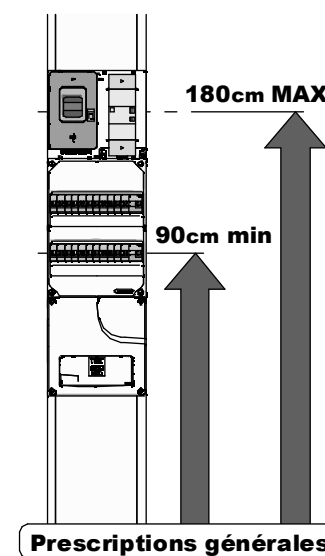

Prescriptions générales

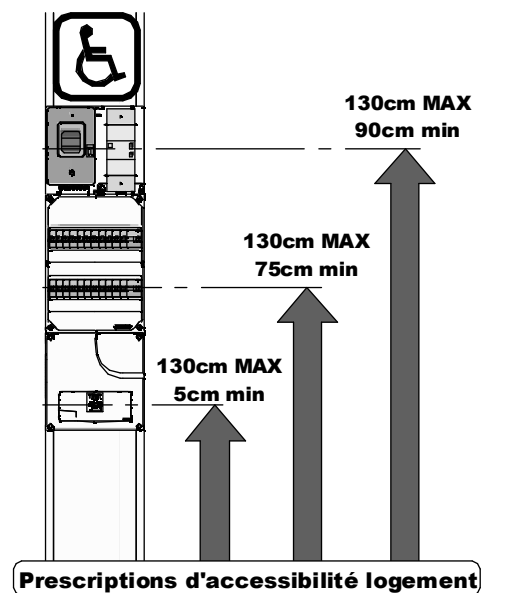

Prescriptions d'accessibilité logement