

Grille

11053530

Plénum MT F3 600X600/D355 PA cfg



Plénum MT F3

Description produit

Ce plénum assure la reprise ou le soufflage d'air via les grilles SC, AC (101, 102, 121, 123, 125) et GRIDLINED Wall.

Domaines d'application

Neuf, Rénovation, Locaux tertiaires

Mise en oeuvre

- fixation non apparente de la grille grâce à des clips à friction.

Caractéristiques principales

- acier galvanisé,
- piquage à l'arrière.

Données générales

Références	Matière de l'isolant
11053530	-

Données dimensionnelles

Références	H (mm)	L (mm)	P (mm)
11053530	594	614	225

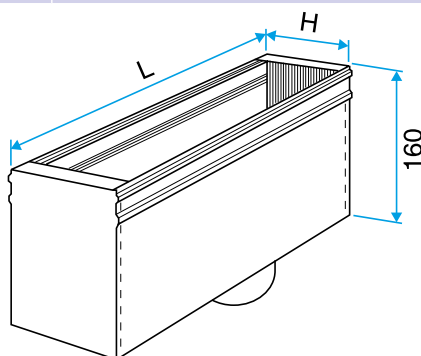

Plénum MT F3