

**DISPOSITIVO DI COMMUTAZIONE AUTOMATICA SU 2 INGRESSI**

***DEVICE FOR AUTOMATIC SWITCHING ON  
2 PUSH BUTTON PANELS***

**DISPOSITIF DE COMMUTATION AUTOMATIQUE SUR  
2 PLAQUES DE RUE**

***DISPOSITIVO DE COMMUTACION AUTOMATICA SOBRE  
2 PLACAS PULSADORAS***

**RELAISEINHEIT FÜR DIE UMSCHALTUNG VON  
2 TÜRSTATIONEN**

**Sch./Ref. 788/51**

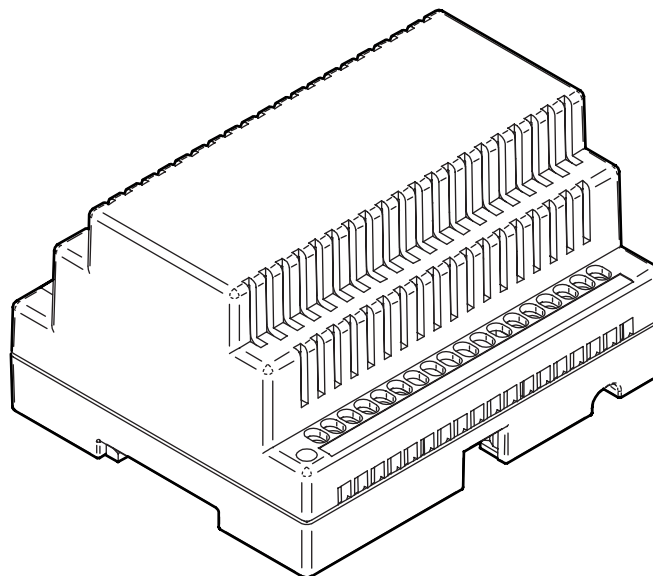

## ITALIANO

Tale dispositivo consente il collegamento di una colonna di apparecchi a due pulsantiere.

L'applicazione più comune è quindi quella di uno stabile con due ingressi equipaggiati ognuno di una pulsantiera.

Effettuando una chiamata da uno dei due ingressi, l'utente chiamato verrà collegato con la pulsantiera chiamante, escludendo temporaneamente l'altra dal servizio.

Premando poi l'apposito tasto, si comanda l'apertura della sola serratura corrispondente.

### INTERCAMBIABILITÀ Sch. 788/1, Sch. 4330/31 E Sch. 9332/1 CON Sch. 788/51

In tabella si riporta la sequenza dei morsetti corrispondenti tra di loro.

 ♦ I morsetti C1, C2 e ~12 del relè Sch. 788/51 vanno ponticellati tra di loro e collegati a ~12.

 \* Morsetto non presente su Sch. 9332/1, con Sch. 788/51 aggiungere cavo d'alimentazione ~0.

## ENGLISH

The above mentioned device permits to connect a house phone column to two push button panels.

Therefore, the most common application is in a building with two entrances each one equipped with a push button panel.

Making a call from one of the two entrances, the user called will be connected to the calling panel, temporarily blocking out the other from the service. By then pressing the relevant button, you can control the opening of the single corresponding lock.

### INTERCHANGEABILITY Ref. 788/1, Ref. 4330/31 AND Ref. 9331/1 WITH THE Ref. 788/51

In the table, the numbers and terminals correspondance is shown.

 ♦ Make a jumper among C1, C2 and ~12 Ref. 788/51 and connect them to ~12.

 \* On Ref. 9332/1 the terminal is not present. Add feeding wire ~0 with Ref. 788/51.

## FRANÇAIS

Ce dispositif permet le branchement d'une colonne de postes sur deux plaques de rue.

L'application la plus diffusée est celle qui prévoit, un édifice à deux entrées, chacune équipée d'une plaque de rue.

En appelant depuis d'une des deux entrées, l'utilisateur appelé sera mis en communication avec le clavier appelant, avec exclusion temporaire de l'autre clavier.

Il suffira alors d'appuyer sur la touche prévue à cet effet pour commander l'ouverture de la serrure correspondante.

### INTERCHANGEABILITÉ Ref. 788/1, Réf. 4330/31 ET Réf. 9332/1 AVEC Réf. 788/51

Dans le tableau, on a la correspondance entre numéros et bornes.

 ♦ Ponter les bornes C1, C2 et ~12 Réf. 788/51.

 \* Sur la Réf. 9332/1 le borne n'est pas présente. Avec la Réf. 788/51 ajouter le câble d'alimentation ~0.

## ESPAÑOL

Este dispositivo permite de conectar una columna de teléfonos con dos placas pulsadoras.

Por eso, el empleo más común es en un edificio con dos entradas, cada una provista de una placa pulsadora.

Realizando una llamada desde una de las dos entradas, el usuario llamado se conectará con el teclado que llama, excluyendo transitoriamente el otro del servicio.

Pulsando luego la tecla correspondiente, se controla a apertura sólo de la cerradura correspondiente.

### INTERCAMBIABILIDAD Ref. 788/1, Ref. 4330/31 Y Ref. 9332/1 CON Ref. 788/51

En el cuadro hay la correspondencia de los números y de los bornes.

 ♦ Hacer un puentecillo entre los bornes C1, C2 y ~12 Ref. 788/51.

 \* Sobre la Ref. 9332/1 el borne no está presente. Con la Ref. 788/51 poner un cable de alimentación ~0 más.

## DEUTSCH

Dieses Gerät ermöglicht den Anschluß zwischen einer Steigleitung von Innenstellen und zwei Türstationen.

Es wird in einem Gebäude mit zwei Eingängen (jeder Eingang mit einer Türstation) eingesetzt.

Bei einem Anruf von einem der beiden Eingänge wird der angerufene Teilnehmer mit dem anrufenden Tastenfeld verbunden, wobei die andere vorübergehend vom Betrieb ausgeschlossen wird.

Durch Drücken der entsprechenden Taste wird nur das Öffnen des entsprechenden Schlosses gesteuert.

### AUSTAUSCHMÖGLICHKEIT BN 788/1, BN 4330/31 UND BN 9332/1 MIT BN 788/51

In der folgenden Tabelle steht die Entsprechung der Klemme.

 ♦ Die Klemme C1, C2 und ~12 von BN 788/51 untereinander brücken, und mit ~12 verbinden.

 \* BN 9332/1 ist mit dieser Klemme nicht versorgt. Mit BN 788/51 den Speisungdraht ~0 anschliessen.

### CORRISPONDENZA DEI MORSETTI TERMINAL CORRESPONDENCE CORRESPONDANCE DES BORNES COINCIDENCIA DE LOS BORNES ENTSPRECHUNG DER KLEMMEN

Sch./Ref. 4330/31	Sch./Ref. 9332/1	Sch./Ref. 788/1	Sch./Ref. 788/51
2P	1	1	1
2	2	2	2
2S	3	3	3
4P	4	4	4
4	5	5	5
4S	6	6	6
AP/P	7	7	7
AP	8	8	8
AP/S	9	9	9
3P	10	10	10
3	11	11	11
3S	12	12	12
.	13	13	13
.	14	14	14
.	15	15	15
PUL/P	SN1	SN1	SN1
PUL/P	SN2	SN2	SN2
♦ A	♦ SN	C1	C1
		C2	C2
		~12	~12
B	*	~0	~0

**NOTE LEGATE AGLI SCHEMI  
NOTES ON DIAGRAMS**

**REMARQUES CONCERNANT LES SCHÉMAS  
NOTAS REFERIDAS A LOS ESQUEMAS  
HINWEISE IN VERBINDUNG MIT DEN PLÄNEN**



Prevedere due conduttori per l'illuminazione dei cartellini della pulsantiera. Per l'assorbimento dei cartellini vedere libretto fornito a corredo dell'alimentatore di sistema. Nel caso quest'ultimo non sia sufficiente utilizzare un trasformatore di potenza adeguata.

*Provide two wires for lighting the name tags on panel. Refer to the manual provided with the system power unit for name tag draw. If this is not sufficient, use a transformer of appropriate power.*

Prévoir deux conducteurs pour l'allumage des étiquettes du clavier. Pour l'absorption des étiquettes, voir la notice livrée de série avec l'alimentateur de système. Si ce dernier s'avère insuffisant, utiliser un transformateur d'une puissance adéquate.

*Prever dos conductores para la iluminación de los tarjeteros del teclado. Para consultar la absorción de los tarjeteros, véase el manual entregado con el alimentador de sistema. Si éste último no fuera suficiente, utilizar un transformador de potencia adecuada.*

Zwei Leiter für die Beleuchtung der Namensschilder des Tastenfelds vorsehen. Wegen der Stromaufnahme der Namensschilder siehe das in der Lieferung des Netzgeräts des Systems enthaltene Handbuch. Sollte diese nicht ausreichend sein, einen Transformator mit entsprechender Leistung verwenden.

**IMPIANTI CITOFONICI  
DOOR PHONE SYSTEMS  
INSTALLATION D'INTERPHONES  
SISTEMA INTERFÓNICO  
SPRECHANLAGE**

**SEZIONI MINIME DEI CONDUTTORI PER  
IMPIANTI CITOFONICI 4+N**

Distance	m	50	100	200	300
Circuit phonique et d'appel	mmq	0,5	0,5	0,8	1
Circuit ouvre-porte	mmq	0,5	0,8	1	1,6

- Le distanze si intendono tra la postazione esterna ed il citofono più lontano.
- Posare i cavi ad una adeguata distanza dalle linee di potenza (maggiore il più possibile).

**MINIMUM CROSS-SECTION AREAS FOR 4+N  
WIRE DOOR PHONE SYSTEMS**

Distancia	m	50	100	200	300
Circuito fonico e chiamata	mmq	0,5	0,5	0,8	1
Circuito apriporta	mmq	0,5	0,8	1	1,6

- The indicated distance is between door unit and most distant door phone.
- Lay the wires at a suitable distance from power lines (as far away as possible).

**SECTIONS MINIMUM DES CONDUCTEURS  
POUR INSTALLATIONS D'INTERPHONES 4+N  
FILS**

Distance	m	50	100	200	300
Phonic and call circuit	mmq	0,5	0,5	0,8	1
Door opener circuit	mmq	0,5	0,8	1	1,6

- Les distances s'entendent entre le poste externe et l'interphone le plus éloigné.
- Poser les câbles à une certaine distance des lignes de puissance (la plus grande possible).

**SECCIONES MÍNIMAS DE LOS CONDUCTORES  
PARA SISTEMAS INTERFÓNICOS DE 4+N  
HILOS**

Distancia	m	50	100	200	300
Circuito fónico y de llamada	mmq	0,5	0,5	0,8	1
Circuito abre-puerta	mmq	0,5	0,8	1	1,6

- Las distancias se consideran entre el puesto exterior y el interfono más lejano.
- Colocar los cables a una distancia adecuada de las líneas de potencia (lo más alejados posible).

**MINDESTQUERSCHNITTE DER LEITER FÜR  
4+N-DRÄHTE-SPRECHANLAGEN**

Entfernung	m	50	100	200	300
Sprech-und Rufleitung	mmq	0,5	0,5	0,8	1
Türöffnerkabel	mmq	0,5	0,8	1	1,6

- Unter den Abständen werden die zwischen Außenstelle und am weitesten entfernter Sprechanlage verstanden.
- Die Kabel in einem angemessenen Abstand von den Starkstromleitungen verlegen (so groß wie möglich).

**C4.006** Solo per Mod. Sinthesi: Ponticellare L con G/T.

*Synthesis models only: Jump L to G/T.*

Pour le Mod. Sinthesi seulement: Utiliser un cavalier pour joindre L à G/T.

*Sólo para Mod. Sinthesi: Puentear L con G/T.*

Nur für Mod. Sinthesi L mit G/T über Polbrücke verbinden.

**C4.007** Solo per Mod. Sinthesi: Per il collegamento dei morsetti G/T, ~0 e ~12 tra i moduli, vedere libretto a corredo prodotto.

*Synthesis models only: See instruction booklet provided with product for connecting terminals G/T, ~0 and ~12 between modules.*

Pour le Mod. Sinthesi seulement: Pour le branchement des bornes G/T, ~0 et ~12 entre les modules, voir la notice livrée avec le produit.

*Sólo para Mod. Sinthesi: Para la conexión de los bornes G/T, ~0 y ~12 entre los módulos, consultar el manual entregado con el producto.*

Nur für Mod. Sinthesi: Für den Anschluss der Klemmen G/T, ~0 und ~12 zwischen den Modulen siehe Anleitung im Lieferumfang des Produkts.

**C4.008** Solo per Mod. K-Steel: Le connessioni sono tutte con morsettiere.

*K-Steel models only: All connections are made with terminal boards.*

Pour le Mod. K-Steel: Toutes les connexions sont munies de borniers.

*Sólo para Mod. K-Steel: Las conexiones son todas con tableros de bornes.*

Nur für Mod. K-Steel: Die Anschlüsse erfolgen alle über Klemmenbretter.

**C4.009** IMPORTANTE: utilizzare coppie cordate.  
*IMPORTANT: use cord pairs.*  
*IMPORTANT: Utiliser des paires torsadées.*  
*IMPORTANT: utilizar pares trenzados.*  
WICHTIG: Zweifach-Drähte verwenden.

**C4.016** Solo per Mod. Sinthesi: Durante la fase di chiamata da una qualsiasi postazione i led di chiamata inoltrata si accendono su tutte le pulsantiere.

*Synthesis models only: The call forwarded LEDs on all panels light up when a call is in progress from any station.*

Pour le Mod. Sinthesi seulement: Pendant la phase d'appel depuis n'importe quel poste, les diodes d'appel envoyé s'allument sur tous les claviers.

*Sólo para Mod. Sinthesi: Durante la fase de llamada desde un puesto cualquiera, los leds de llamada enviada se encienden en todos los teclados.*

Nur für Mod. Sinthesi: Während des Anrufs von einer beliebigen Stelle aus schalten sich die Leds der Rufweiterleitung auf allen Tastenfeldern ein.

**C4.018** Solo per posto esterno Mod. K-Steel: Connettere i morsetti ~0 e ~12 per illuminazione cartellini.

*For K-Steel door units only: Connect terminals ~0 and ~12 for name tag lighting.*

Uniquement pour le poste externe Mod. K-Steel: Raccorder les bornes ~0 et ~12 pour l'éclairage des étiquettes.

*Sólo para microaltavoz Mod. K-Steel: Conectar los bornes ~0 y ~12 para la iluminación de las tarjetas.*

Nur für Außenstellen Mod. K-Steel: Die Klemmen ~0 und ~12 für die Namensschildbeleuchtung anschließen.

**IMPIANTI VIDEOCITOFONICI  
VIDEO DOOR PHONE SYSTEMS  
INSTALLATION DE VIDEOPHONES  
SISTEMA VIDEONTERFÓNICO  
VIDEOANLAGE**

**SEZIONI MINIME DEI CONDUTTORI PER  
IMPIANTI VIDEOCITOFONICI 5 FILI**

Distanza max.		m	50	100	200
Conduttori	R1	mmq	0,75	1,5	2,5
	R2	mmq	0,5	1,0	2,0
	CA	mmq	0,35	0,50	0,75
	A e B	mmq	0,35	0,35	0,35 (binati)

Le distanze si intendono tra l'unità di ripresa ed il videocitofono più lontano. Fino a 100m si possono utilizzare conduttori normali; per distanze superiori, fino a 200m, i conduttori A e B devono essere binati tra di loro.

**MINIMUM CROSS-SECTION AREAS FOR 5 WIRE  
DOOR PHONE SYSTEMS**

Maximum distance		m	50	100	200
Wires	R1	mmq	0,75	1,5	2,5
	R2	mmq	0,5	1,0	2,0
	CA	mmq	0,35	0,50	0,75
	A and B	mmq	0,35	0,35	0,35 (double)

The diagrams indicate the distance between the camera and most distant door phone unit. Normal wires can be used for distances up to 100 metres. For higher distances (up to 200 metres) the wires A and B must be doubled.

**SECTIONS MINIMUM DES CONDUCTEURS  
POUR INSTALLATIONS DE VIDÉOPHONES 5  
FILS**

Distance maximum		m	50	100	200
Conducteurs	R1	mmq	0,75	1,5	2,5
	R2	mmq	0,5	1,0	2,0
	CA	mmq	0,35	0,50	0,75
	A et B	mmq	0,35	0,35	0,35 (assemblés)

Les distances s'entendent entre l'unité de filmage et le vidéophone le plus éloigné. Jusqu'à 100 m, il est possible d'utiliser des conducteurs traditionnels; pour des distances supérieures (jusqu'à 200 mètres), les conducteurs A et B doivent être assemblés entre eux.

**SECCIONES MÍNIMAS DE LOS CONDUCTORES  
PARA SISTEMAS VIDEOINTERFÓNICOS DE 5  
HILOS**

Distancia máx.		m	50	100	200
Conductores	R1	mmq	0,75	1,5	2,5
	R2	mmq	0,5	1,0	2,0
	CA	mmq	0,35	0,50	0,75
	A e B	mmq	0,35	0,35	0,35 (gemelos)

Las distancias se consideran entre la unidad de filmación y el videointerfono más lejano. Hasta 100 m se pueden utilizar conductores normales; para distancias superiores, hasta 200 m, los conductores A y B deben ser gemelos.

**MINDESTQUERSCHNITTE DER LEITER FÜR  
5-DRÄHTE-VIDEOANLAGEN**

Max. Abstand		m	50	100	200
Leiter	R1	mmq	0,75	1,5	2,5
	R2	mmq	0,5	1,0	2,0
	CA	mmq	0,35	0,50	0,75
	A e B	mmq	0,35	0,35	0,35 (gedoppelt)

Die Abstände verstehen sich zwischen der Aufnahmeeinheit und der am weitesten entfernten Videoanlage. Für bis zu 100 m können normale Leitungen verwendet werden. Für größere Abstände bis zu 200 m müssen die Leiter A und B untereinander gedoppelt werden.

**SEZIONI MINIME DEI CONDUTTORI PER  
IMPIANTI VIDEOCITOFONICI CON CAVO  
COASSIALE**

Distanza	m	50	100	200	300
Conduttori normali	mmq	0,5	0,8	1	1,6
Conduttori R1, R2, +TC	mmq	0,8	1	1,5	2,5
CAVO COAX 75 Ohm	Sino a 300m usare cavo coassiale normale. Oltre tale distanza inserire un amplificatore video.				

**MINIMUM CROSS-SECTION AREAS FOR COAX  
VIDEO DOOR PHONE SYSTEMS**

Distance	m	50	100	200	300
Normal wires	mmq	0,5	0,8	1	1,6
Wires R1, R2, +TC	mmq	0,8	1	1,5	2,5
COAX 75 Ohm	Use a normal coax cable for distances up to 300 m. Add a video amplifier for longer distances.				

**SECTIONS MINIMUM DES CONDUCTEURS  
POUR INSTALLATIONS DE VIDÉOPHONES  
AVEC CÂBLE COAXIAL**

Distance	m	50	100	200	300
Conducteurs ordinaires	mmq	0,5	0,8	1	1,6
Conducteurs R1, R2, +TC	mmq	0,8	1	1,5	2,5
CABLE COAXIAL 75 Ohm	Jusqu'à 300m, utiliser un câble coaxial normal. Au-delà de cette distance, il est nécessaire d'ajouter un amplificateur vidéo.				

**SECCIONES MÍNIMAS DE LOS CONDUCTORES  
PARA SISTEMAS VIDEOINTERFÓNICOS CON  
CABLE COAXIAL**

Distancia	m	50	100	200	300
Conductores normales	mmq	0,5	0,8	1	1,6
Conductores R1, R2, +TC	mmq	0,8	1	1,5	2,5
CABLE COAXIAL 75 Ohm	Hasta 300 m, usar cable coaxial normal. Si se supera dicha distancia, introducir un amplificador vídeo.				

**MINDESTQUERSCHNITTE DER LEITER FÜR  
VIDEOANLAGEN MIT KOAXIALKABEL**

Abstand	m	50	100	200	300
Normale Leiter	mmq	0,5	0,8	1	1,6
Leiter R1, R2, +TC	mmq	0,8	1	1,5	2,5
KOAXIAL-KABEL 75 Ohm	Für bis zu 300m Abstand ein normales Koaxialkabel verwenden. Über diesen Abstand hinaus einen Video-Verstärker einsetzen.				

**VD.002** Solo per modulo telecamera Mod. K-Steel vedere capitolo "Alimentazione dispositivo antiappannamento" sul libretto a corredo prodotto.

See the chapter "Demister power" in the chosen product manual for K-Steel camera modules only.

Pour le module caméra Mod. K-Steel, voir le chapitre "Alimentation du dispositif de désembuage" dans la notice jointe au produit.

Sólo para módulo cámara TV Mod. K-Steel Ver el capítulo "Alimentación del dispositivo anti-empañado" en el manual entregado con el producto

Nur für Kameramodul Mod. K-Steel siehe Kapitel Versorgung der Anlaufschutz-Vorrichtungim in der Produktausstattung enthaltenen Handbuch.

**VX.006** Per il montaggio dell'accessorio nel dispositivo vedere il libretto istruzioni a corredo prodotto.

See the instruction booklet provided with the product for fitting the accessory in the device.

Pour le montage de l'accessoire dans le dispositif, voir la notice livrée avec le produit.

Para el montaje del accesorio en el dispositivo consultar el manual de instrucciones entregado con el producto.

Für die Montage des Zubehörteils in der Vorrichtung beziehen Sie sich bitte auf die im Lieferumfang des Produkts enthaltene Anleitung.

**VX.008** Connettere le apparecchiature ad un filtro e a un dispositivo di protezione per la linea d'alimentazione.

*Connect the devices to a filter and power line protection device.*

Connecter les appareils à un filtre et à un dispositif de protection pour la ligne d'alimentation.

*Conectar los equipos a un filtro y a un dispositivo de protección para la línea de alimentación.*

Die Geräte an einen Filter oder eine Schutzvorrichtung für die Versorgungsleitung anschließen.

Sch./Ref. 1332/85 Sch./Ref. 1332/86

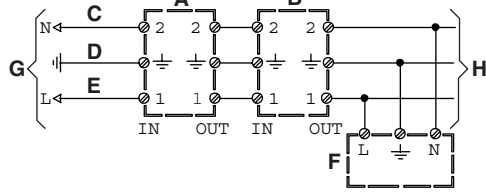

- |  |  |   |  |
|--|--|---|--|
| <b>A)</b> Protezione<br>Protection<br>Protección<br>Schutz | <b>C)</b> (Neutro)<br>(Neutral)<br>(Neutro)<br>(Neutral) | <b>E)</b> (Fase)<br>(Step)<br>(Phase)<br>(Phase)                        | <b>G)</b> Rete ~<br>Mains ~<br>Secteur ~<br>Red ~<br>Netz ~    |
| <b>B)</b> Filtro<br>Filter<br>Filtre<br>Filtro<br>Filter   | <b>D)</b> Terra<br>Earth<br>Masse<br>Tierra<br>Erdung    | <b>F)</b> Utilizzatore<br>Utility<br>Utilisateur<br>Usuario<br>Benutzer | <b>H)</b> Linea ~<br>Line ~<br>Ligne ~<br>Línea ~<br>Leitung ~ |

**VX.010** Per ogni colonna montante non si consiglia l'allacciamento di oltre 20 monitori; quando il numero di apparecchi è superiore, occorre inserire Distributori Video sulla uscita della telecamera o altro dispositivo.

*No more than 20 monitors should be connected to each column; add video distributors to the camera output or other device if there are more devices.*

Pour chaque colonne montante, il est déconseillé de brancher plus de 20 écrans; en présence d'un nombre plus important d'appareils, il sera nécessaire d'ajouter des Distributeurs Vidéo sur la sortie de la caméra ou un autre dispositif.

*No se recomienda la conexión de más de 20 monitores por cada columna de cables; cuando el número de aparatos es superior, es necesario introducir Distribuidores Vídeo en la salida de la cámara TV u otro dispositivo.*

Für jede Steigleitung wird empfohlen, nicht mehr als 20 Monitore anzuschließen. Liegt die Anzahl der Geräte darüber, müssen Videoverteiler auf dem Ausgang der Kamera oder eines anderen Geräts eingefügt werden.

**VX.011** Sull'ultimo monitore di ogni colonna montante il cavo coassiale deve essere chiuso con una resistenza da 75 Ohm tra i morsetti V4 e V5.

*Close the coaxial wire on the last monitor in the riser with a 75 Ohm resistor between terminals V4 and V5.*

Sur le dernier écran de chaque colonne montante, le câble coaxial doit être fermé avec une résistance de 75 Ohm entre les bornes V4 et V5.

*En el último monitor de cada columna de cables, el cable coaxial se debe cerrar con una resistencia de 75 Ohm entre los bornes V4 y V5.*

Auf dem letzten Monitor jeder Steigleitung muss das Koaxialkabel mit einem Widerstand von 75 Ohm zwischen den Klemmen V4 und V5 geschlossen werden.

**VX.018** Sul/i dispositivo/i ponticellare  
a) R1 con 1  
b) CA con 2

*Connect the following jumpers on the device*  
a) R1 to 1  
b) CA to 2

Sur le(s) dispositif(s), utiliser un cavalier pour joindre  
a) R1 et 1  
b) CA et 2

*En el/los dispositivos puentear*  
a) R1 con 1  
b) CA con 2

Auf der/den Polbrückenvorrichtung(en)  
a) R1 mit 1  
b) CA mit 2

**VX.021** Sul/i dispositivo/i tagliare i ponticelli 6-10.  
*Cut jumpers 6-10 in device.*  
Sur le(s) dispositif(s), couper les cavaliers 6-10.

*En el/los dispositivos cortar los puentes 6-10.*  
Auf der/den Vorrichtung(en) die Polbrücken 6-10 abschneiden.

**Collegamento di più citofoni a due portieri elettrici in commutazione automatica - chiamata tradizionale.**

*Connection of several door phones to two door units in automatic switching - traditional call.*

**Raccordement de plusieurs interphones a deux portiers électriques en commutation automatique - appel traditionnel.**

*Conexión de varios interfonos a dos porteros eléctricos en conmutación automática - llamada tradicional.*

**Anschluss von mehreren sprechanlagen an zwei elektrische pfortner mit automatischer umschaltung - traditionellem anruf.**

SC101-0440B

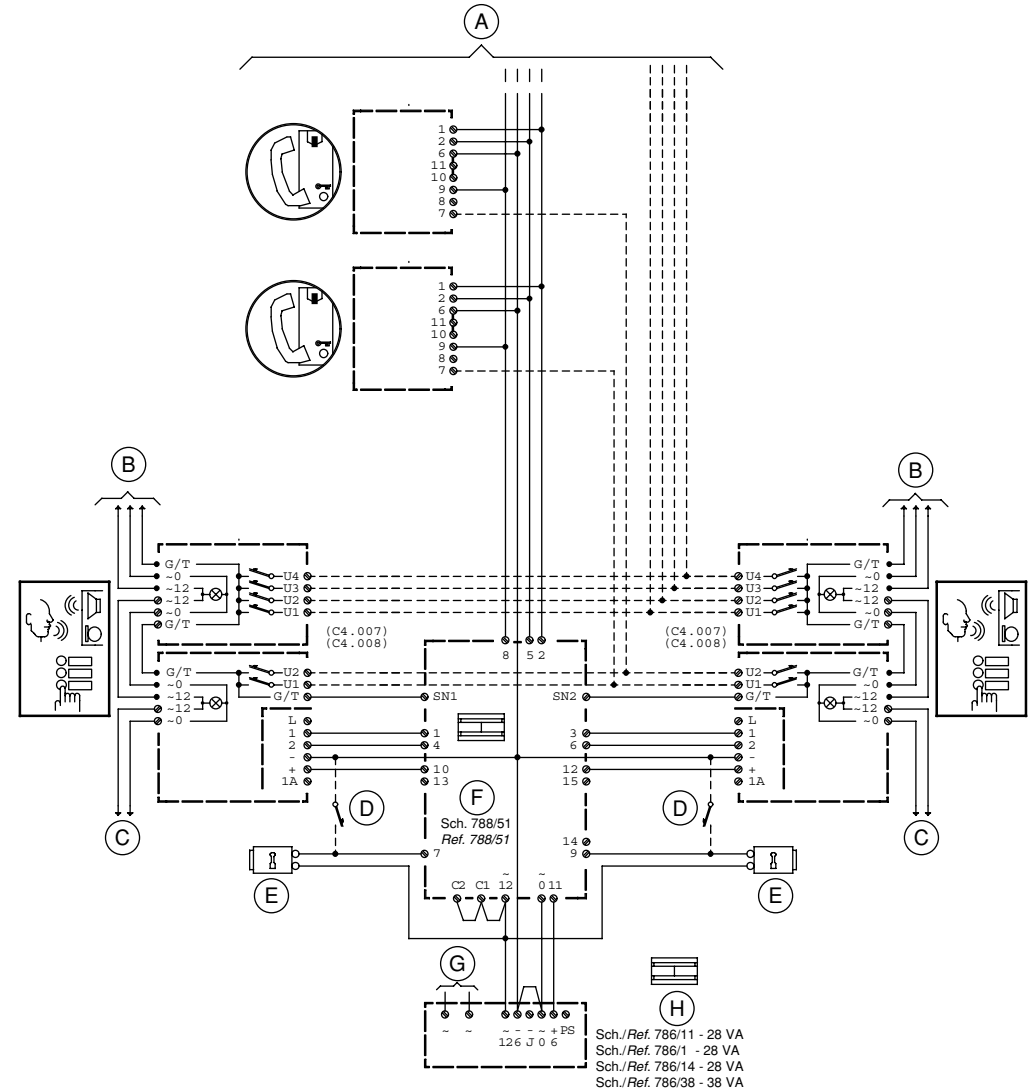



Collegamento di più citofoni a due portieri elettrici in commutazione automatica  
- chiamata elettronica.

Connection of several door phones to two door units in automatic switching  
- electronic call.

Raccordement de plusieurs interphones a deux portiers electriques en commutation automatique  
- appel electronique.

Conexión de varios interfonos a dos porteros eléctricos en conmutación automática  
- llamada electrónica.

Anschluss von mehreren sprechanlagen an zwei elektrische pfortner mit automatischer  
umschaltung - elektronischem anruf.

SC101-1217C

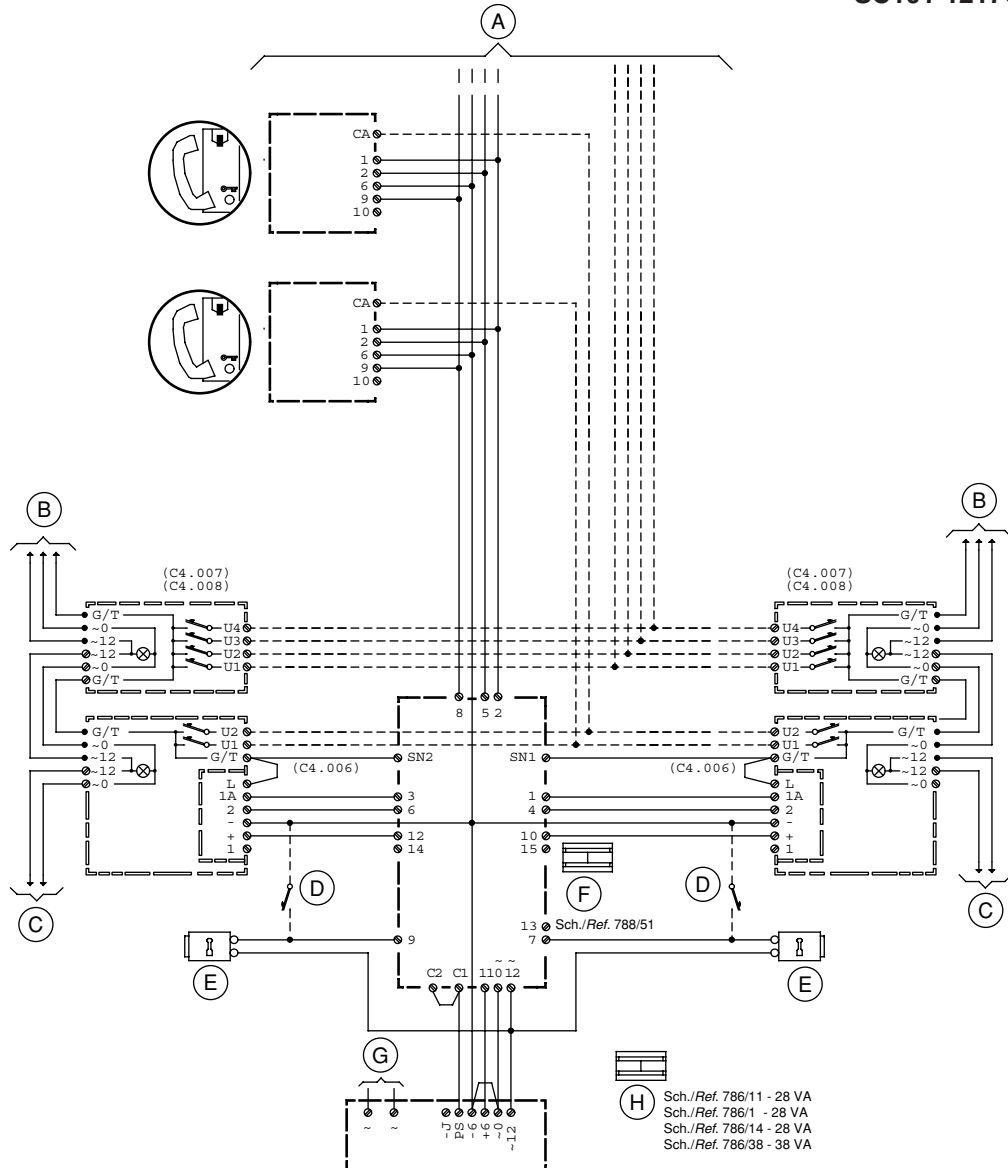

Collegamento di più citofoni a due portieri elettrici in commutazione automatica.  
Impiego dell'alimentatore Sch. 786/13 Per temporizzare l'apertura della serratura e differenziazione  
della chiamata.

Connection of several door phones to two automatically switched door units.  
Power unit Ref. 786/13 used for lock timing function and differentiated calls.

Raccordement de plusieurs interphones à deux portiers électriques en commutation automatique.  
Utilisation de l'alimentateur Réf. 786/13 pour temporiser l'ouverture de la serrure et différencier  
les appels.

Conexión de varios interfonos a dos porteros eléctricos con conmutación automática.  
Uso del alimentador Ref. 786/13 para temporizar la apertura de la cerradura y la diferenciación  
de la llamada.

Anschluss mehrerer Sprechanlagen an zwei Videoüberwachung mit automatischer Umschaltung.  
Einsatz des Netzteils Karte 786/13 zum Takten des Öffnens der Türverriegelung und  
Rufunterscheidung.

SC101-1307

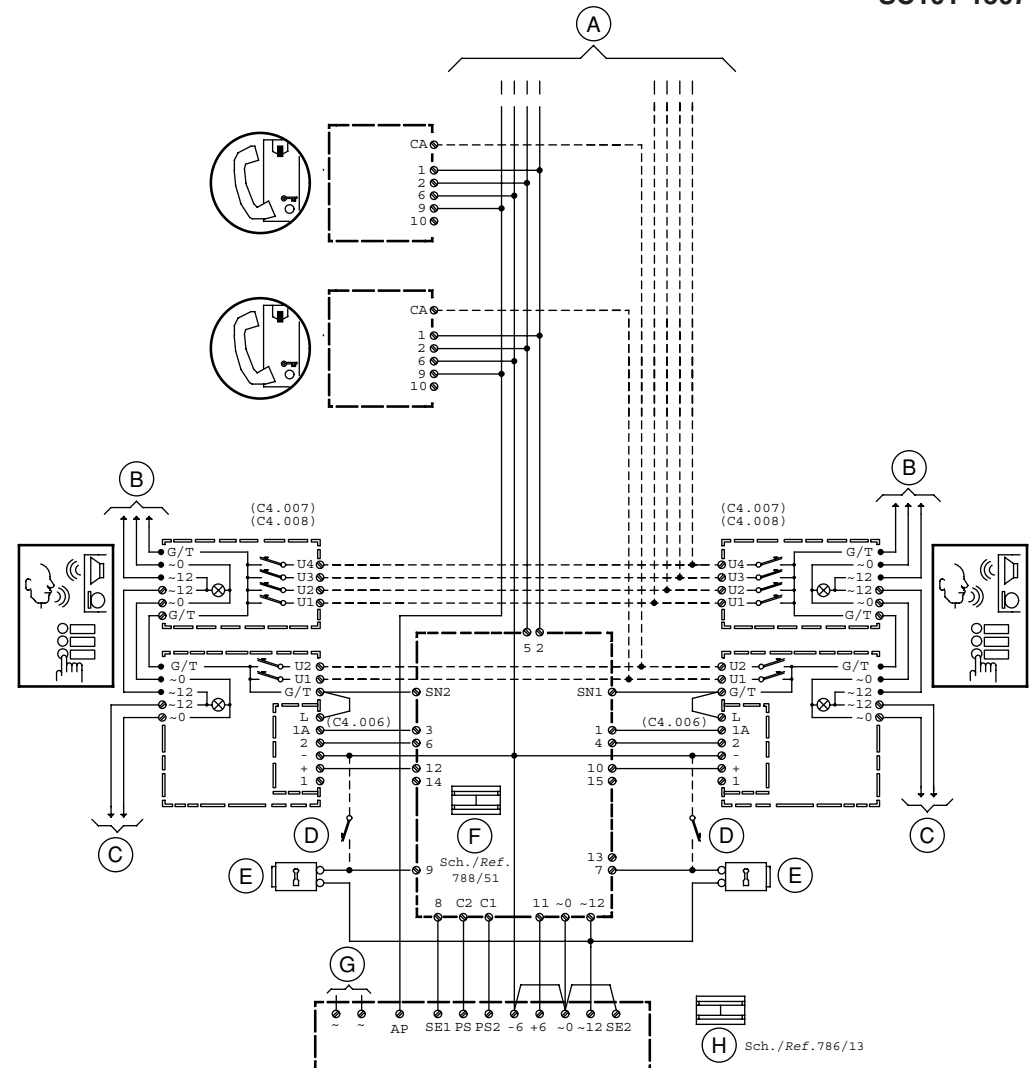

Collegamento di posti interni viva voce duo a due portieri elettrici in commutazione automatica.  
 Connection of dual hands free apartment stations to two door units in automatic switching.  
 Raccordement de postes internes mains libres duo a deux portiers electriques en commutation automatique.  
 Conexión de aparatos interiores manos libres duo a dos porteros eléctricos en conmutación automática.  
 Anschluss von innenstellen mit freisprechsystem an zwei elektrische pfortner mit automatischer umschaltung.

SC101-0210E

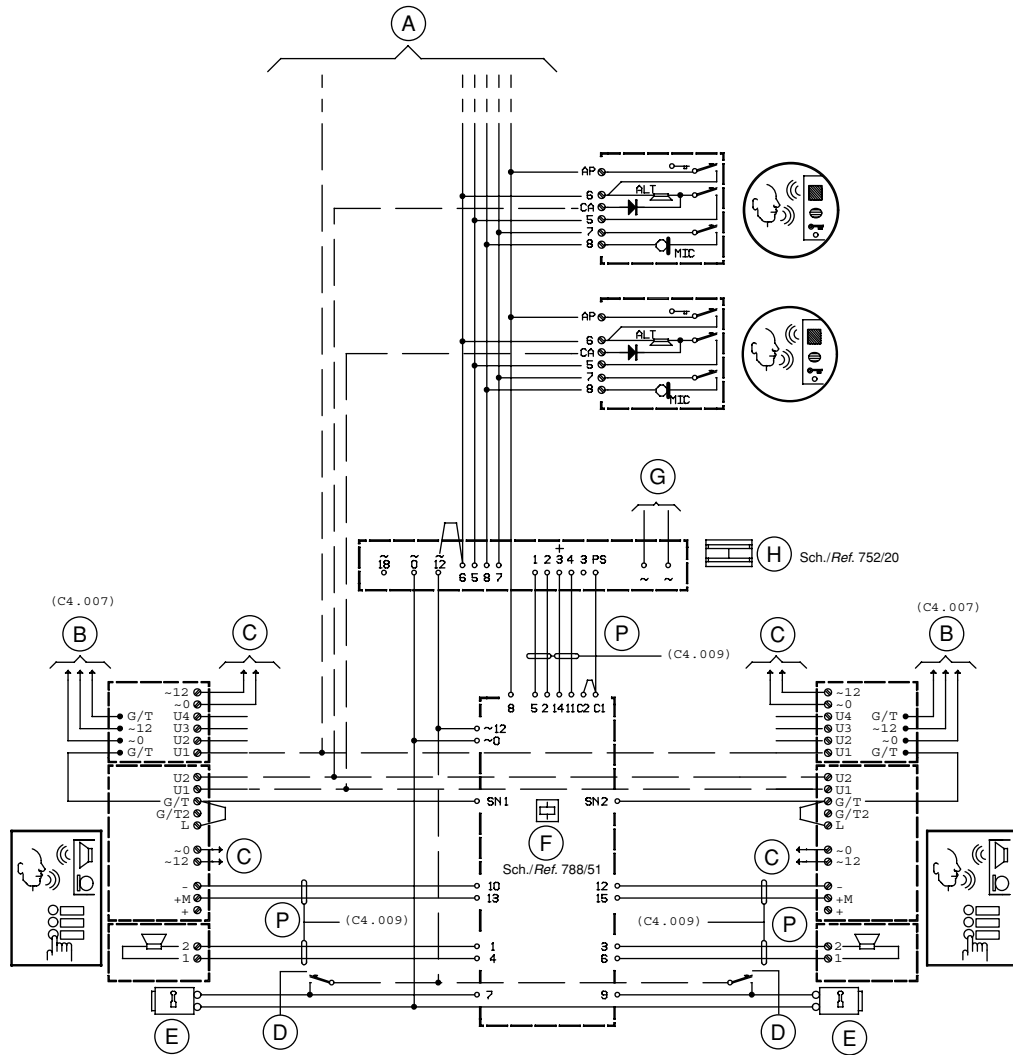

Collegamento di più videocitofoni a due videoportieri in commutazione automatica  
 - Sistema con cavo coassiale.  
 Connection of several video door phones to two door units in automatic switching  
 - System with coax cable.

Raccordement de plusieurs videophones a deux portiers electriques en commutation automatique  
 - Systeme avec câble coaxial.  
 Conexión de varios videointerfonos a dos videoporteros eléctricos en conmutación automática  
 - Sistema con cable coaxial.  
 Anschluss von mehreren videoanlagen an zwei elektrische videoüberwachungen mit automatischer umschaltung  
 - System mit Koaxialkabel.

SV102-2892D

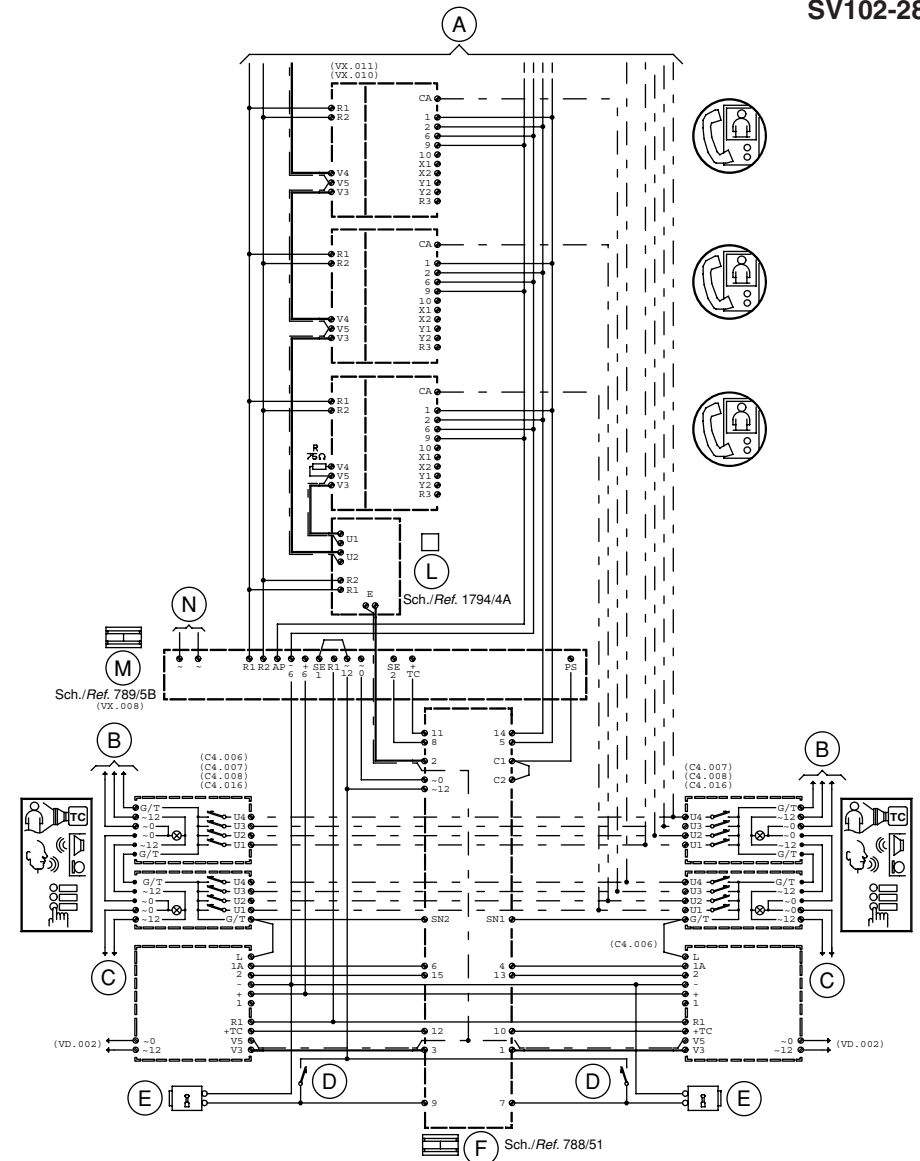

Collegamento di più videocitofoni a 2 videoportieri elettrici (VPE) in commutazione automatica.

VPE mod. Sinthesi o mod. K-Steel. Sistema a 5 fili.

Connection of several video door phones to 2 automatically switching video door units.

Sinthesi or K-Steel video door unit. Five wire system.

Branchement de plusieurs vidéophones à deux vidéoportiers électriques (VPE) à commutation automatique. VPE mod. Sinthesi ou mod. K-Steel. Système à 5 fils.

Conexión de varios videointerfonos a 2 videoporteros eléctricos (VPE) en conmutación automática.

VPE mod. Sinthesi o mod. K-Steel. Sistema de 5 hilos.

Anschluss von mehreren Videoanlagen an 2 Videoüberwachungen (VPE) mit automatischer

Umschaltung. VPE Mod. Sinthesi oder Mod. K-Steel. System mit 5 Drähten.

SV102-2902G

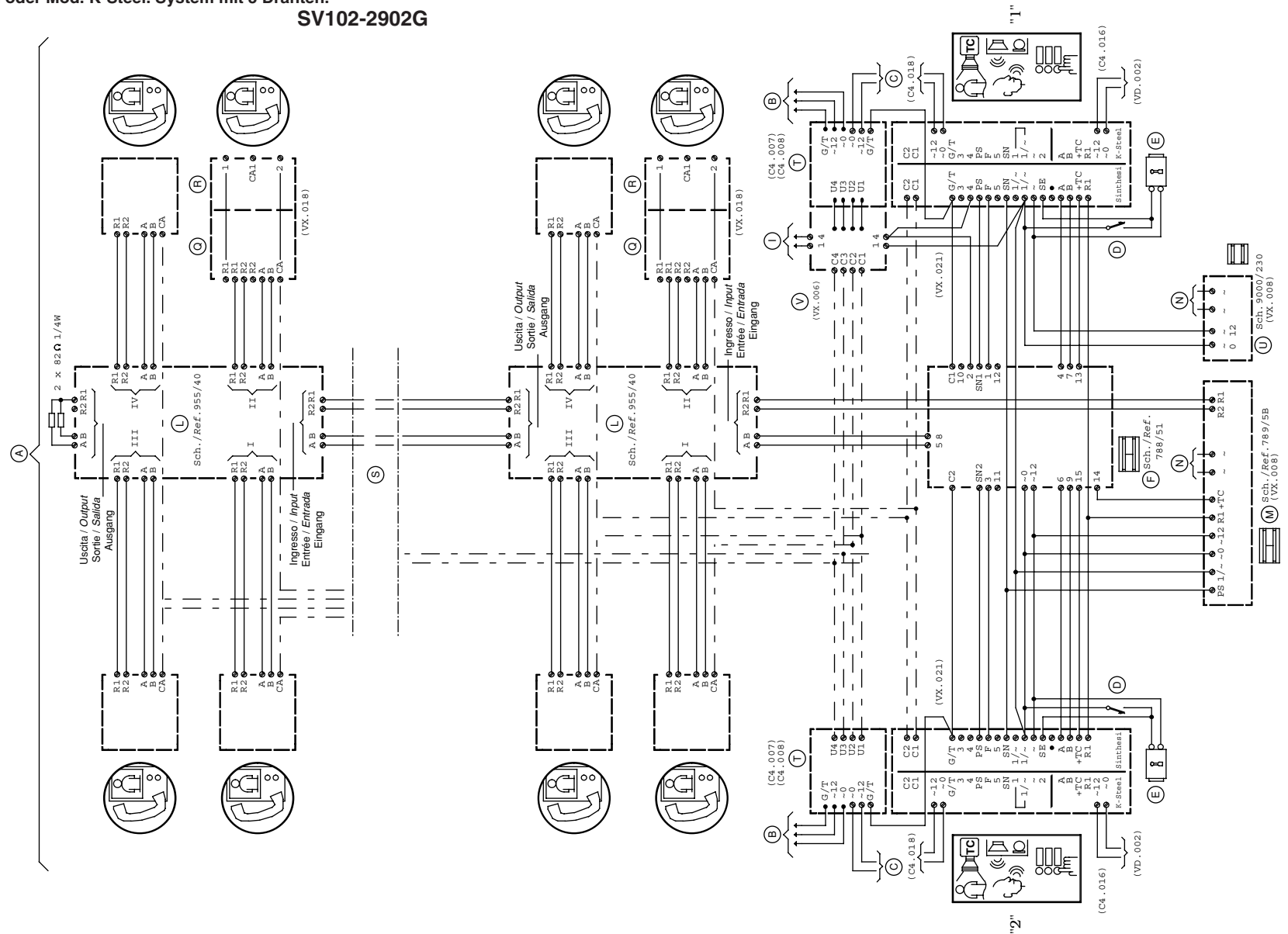



## LEGENDA / KEY / LEGENDE / LEYENDA / KURZZEICHEN

- (A) Colonna  
*Riser*  
Colonne  
*Columna*  
Steiger
- (B) Ai moduli successivi  
*To next modules*  
Vers les modules suivants  
*A los siguientes módulos*  
An die anschließenden  
Module
- (C) Illuminazione cartellini  
*Name tag lighting*  
Eclairage des étiquettes  
*Illuminación de tarjeteros*  
Namensschildbeleuchtung
- (D) Apertura serratura  
*Lock release*  
Ouverture Serrure  
*Abertura de la cerradura*  
Öffnen Schloß
- (E) Serratura elettrica  
*Electric lock*  
Serrure électrique  
*Cerradura eléctrica*  
Elektrisches schloss
- (F) Scatola a relé  
*Relay box*  
Boîtier à relais  
*Caja relé*  
Umschaltrelais
- (G) Rete ~  
*Mains ~*  
Secteur ~  
*Red ~*  
Netz ~
- (H) Alimentatore citofonico  
*Power supply for door phone system*  
Alimentation pour installation de portier  
*Alimentacion para porteros*  
Haussprech - netzgerät
- (I) Ai successivi dispositivi segreto  
*To next conversation privacy devices*  
Vers les dispositifs suivants de secret de conversation  
*A los dispositivos de secreto que siguen*  
An die nachfolgenden Vorrichtungen Mithörsperre
- (L) Distributore video  
*Video distributor*  
Distributeur video  
*Distribuidor video*  
Videoverteiler
- (M) Alimentatore video  
*Video power supply*  
Alimentation video  
*Alimentador video*  
Videonetzgerät
- (N) Linea ~  
*Line ~*  
Ligne ~  
*Linea ~*  
Leitung ~
- (P) Coppie cordate  
*Twisted coupled wires*  
Câbles pairés  
*Parejas entorchadas*  
Zweifach-Drähte
- (Q) Modulo video  
*Video module*  
Module video  
*Módulo video*  
Videomodul
- (R) Citofono  
*Door phone*  
Parlophone  
*Interfono*  
Gegensprechanlage
- (S) Ai distributori successivi  
*To the following distribution boxes*  
Vers distributeurs successifs  
*A los distribudor sucesivos*  
Zu den folgenden verteilern
- (T) Modulo tasti  
*Push button panel*  
Plaque de rue  
*Placa de pulsadores*  
Turstation
- (U) Trasformatore  
*Transformer*  
Transformateur  
*Transformador*  
Transformator
- (V) Dispositivo segreto  
*Secrecy device*  
Dispositif secret  
*Dispositivo secreto*  
Mithörsperre

DS 788-011

**urmet**  
DOMUS

LBT 7903

### FILIALI

20151 MILANO - Via Gallarate 218  
Tel. 02.380.111.75 - Fax 02.380.111.80  
00043 CIAMPINO (ROMA) - Via L.Einaudi 17/19A  
Tel. 06.791.07.30 - Fax 06.791.48.97  
80013 CASALNUOVO (NAPOLI)  
Via Nazionale delle Puglie 3  
Tel. 081.193.661.20 - Fax 081.193.661.04  
30030 VIGONOVO (VENEZIA) - Via del Lavoro 71  
Tel. 049.738.63.00 r.a. - Fax 049.738.63.11

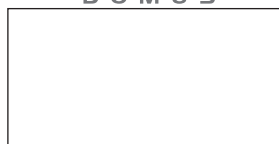

<http://www.urmetdomus.com>  
e-mail: [info@urmetdomus.it](mailto:info@urmetdomus.it)

### STABILIMENTO

URMET DOMUS S.p.A.  
10154 TORINO (ITALY)  
VIA BOLOGNA 188/C  
Telef. 011.24.00.000 (RIC. AUT.)  
Fax 011.24.00.300 - 323  
Call Center 011.23.39.801