



## Cellule pour fibres optiques SU19.1/102/115



- Ligne classique avec afficheur
- AGC (Commande automatique de gain) pour une période d'apprentissage plus rapide
- Contacts à pont pour simplifier le câblage
- Détection des substrats transparents
- Mode High Speed 30  $\mu$ s
- Module "Slave"

Cellule pour fibre optique de la série Classic avec afficheur, module esclave, sortie NPN, câble fixe



### Fonction

L'amplificateur à fibre optique SU19 avec écran a été développé pour établir une référence grâce à l'interface la plus confortable et la plus conviviale. Cette simplicité des paramètres réduit considérablement les coûts de propriété. L'ensemble du processus d'apprentissage des objets permet de gagner du temps grâce à un algorithme d'apprentissage facile. L'affichage en pourcentage haute résolution à 4 chiffres indique les valeurs et les seuils actuels avec une précision maximale. Le câblage réduit et le remplacement des appareils sont conçus pour être simples et faire gagner du temps grâce au montage en groupe à l'arrière.

### Dimensions

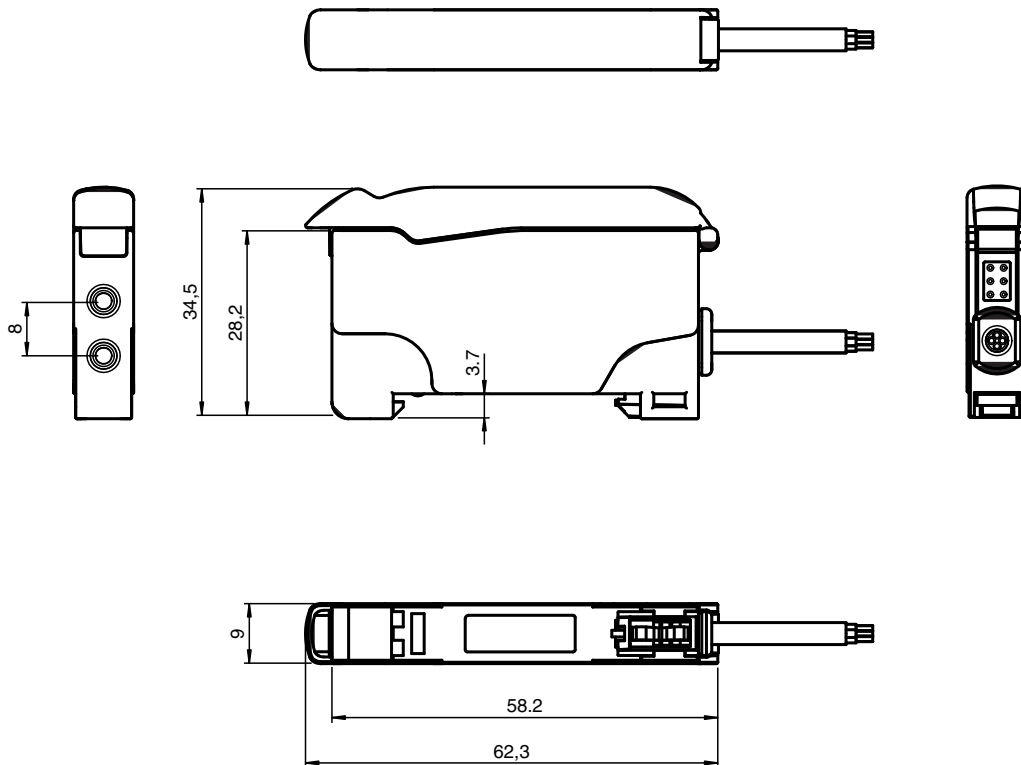

Date de publication: 2022-08-08 Date d'édition: 2022-08-08 : 805077\_fra.pdf

Reportez-vous aux « Remarques générales sur les informations produit de Pepperl+Fuchs ».

Groupe Pepperl+Fuchs  
www.pepperl-fuchs.com

États-Unis : +1 330 486 0001  
fa-info@us.pepperl-fuchs.com

Allemagne : +49 621 776 1111  
fa-info@de.pepperl-fuchs.com

Singapour : +65 6779 9091  
fa-info@sg.pepperl-fuchs.com

 PEPPERL+FUCHS

## Données techniques

Caractéristiques générales	
Domaine de détection	jusqu'à 150 mm (KLR-C02-2,2-2,0-K146)
Domaine de détection	jusqu'à 450 mm (KLE-C01-2,2-2,0-K116)
Emetteur de lumière	LED
Type de lumière	rouge, lumière modulée , 660 nm
Limite de la lumière ambiante	10000 Lux
Conception modulaire	20 unités maximum
Valeurs caractéristiques pour la sécurité fonctionnelle	
MTTF <sub>d</sub>	500 a
Durée de mission (T <sub>M</sub> )	20 a
Couverture du diagnostic (DC)	0 %
Éléments de visualisation/réglage	
Indication fonctionnement	Power on : allumée (statique) , indication de sous-tension : LED verte clignotante (env. 0,8 Hz) , court-circuit : LED verte clignotante (env. 4 Hz)
Indication du diagnostic	afficheur 7 segments
Visual. état de commutation	LED jaune : allumée (statique) état de commutation, clignote si la réserve de fonction est insuffisante
Éléments de contrôle	Touche (mode) pour sélection des menus ; Touche (Set) pour apprentissage (Teach-In) ; Touche (montée/descente) pour réglage de précision et paramétrage
Caractéristiques électriques	
Tension d'emploi	U <sub>B</sub> 10 ... 30 V CC
Ondulation	10 %
Consommation à vide	I <sub>0</sub> ≤ 30 mA
Sortie	
Mode de commutation	commutation "clair/foncé", programmable
Sortie signal	1 NPN, protégée contre les courts-circuits, collecteur ouvert
Tension de commutation	max. 30 V CC
Courant de commutation	max. 100 mA , (charge résistive)
Chute de tension	U <sub>d</sub> ≤ 2 V c.c. à 100 mA ; ≤ 0,7 V pour 10 mA
Fréquence de commutation	f Mode High Speed : 16 kHz , Mode standard : 3 kHz , Haute résolution: 250 Hz ~ 3 kHz (sélection par le détecteur), Automatique : 250 Hz , Mode verre : 250 Hz
Temps d'action	Mode High Speed : 30 μs , Mode standard : 160 μs , Haute résolution: 2 ms , Automatique : 160 μs ~ 2 ms (sélection par le détecteur), Mode verre : 2 ms
Reproductibilité	R ≤ 0,5 % sur la portée de passage paramétrée
Fonction de temporisation	Temporisation d'armement, de retombée, relais à contact de passage à l'appel, prolongement impulsions ; réglable 0 ... 999 ms en pas de 1 ms
Conformité	
Norme produit	EN 60947-5-2
Agréments et certificats	
Conformité EAC	TR CU 020/2011
Agrément UL	cULus Listed, Class 2 Power Source, Type 1 enclosure
agrément CCC	Les produits dont la tension de service est ≤36 V ne sont pas soumis à cette homologation et ne portent donc pas le marquage CCC.
Conditions environnementales	
Température ambiante	-10 ... 55 °C (14 ... 131 °F)
Température de stockage	-20 ... 70 °C (-4 ... 158 °F)
Caractéristiques mécaniques	
Largeur du boîtier	9 mm
Hauteur du boîtier	34,5 mm
Profondeur du boîtier	62,3 mm
Degré de protection	IP50
Raccordement	câble 2 m , 1 x 0,25 mm <sup>2</sup> , PVC
Matériau	
Boîtier	PC
Masse	45 g

Date de publication: 2022-08-08 Date d'édition: 2022-08-08 : 805077\_fra.pdf

Reportez-vous aux « Remarques générales sur les informations produit de Pepperl+Fuchs ».

Groupe Pepperl+Fuchs  
www.pepperl-fuchs.comÉtats-Unis : +1 330 486 0001  
fa-info@us.pepperl-fuchs.comAllemagne : +49 621 776 1111  
fa-info@de.pepperl-fuchs.comSingapour : +65 6779 9091  
fa-info@sg.pepperl-fuchs.com

**PEPPERL+FUCHS**

## Affectation des broches

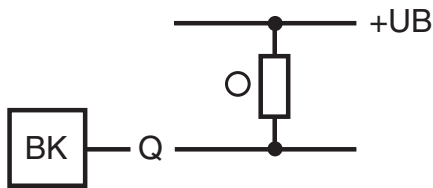

- = commutation "claire"
- = commutation "forcé"

## Assemblage

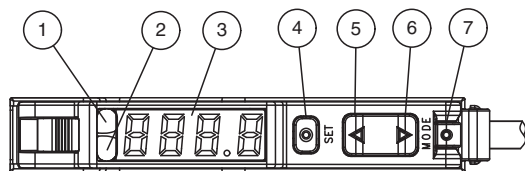

1	Indication de fonctionnement	verte
2	Signal de fonctionnement	jaune
3	Display	
4	Touche : Set	
5	Touche : Up	
6	Touche : Down	
7	Touche : Mode	



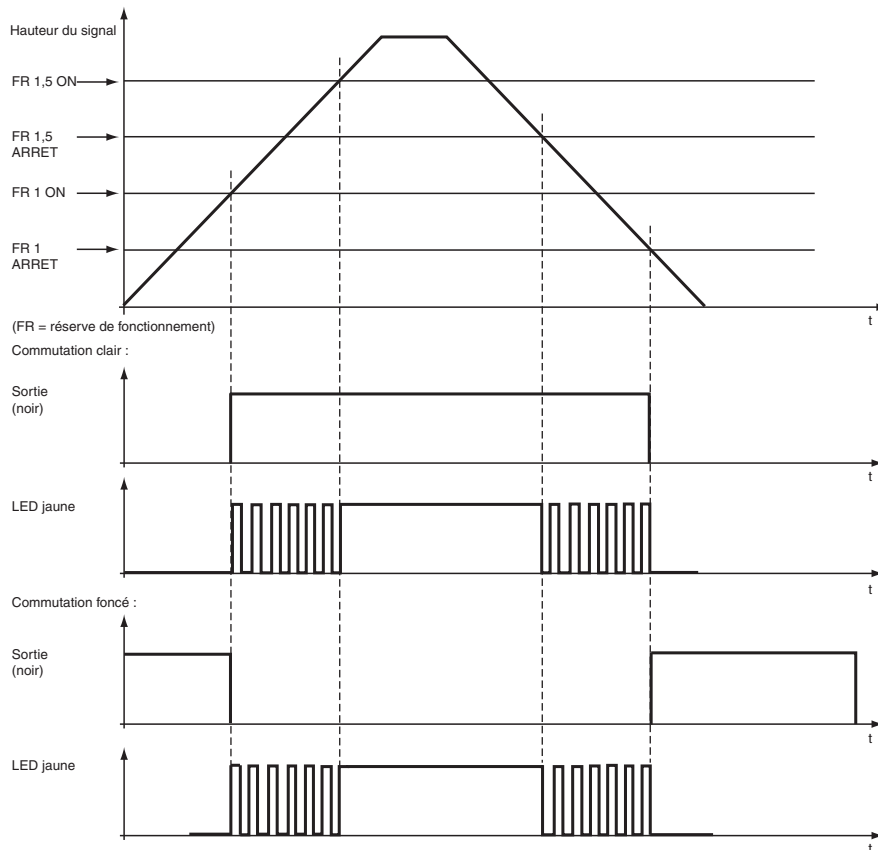















### Affichage LED et indicateur de l'état de service :



Date de publication: 2022-08-08 Date d'édition: 2022-08-08 : 805077\_fra.pdf

Reportez-vous aux « Remarques générales sur les informations produit de Pepperl+Fuchs ».

## Accessoires

	<b>HPF-D032</b>	Fibre optique en matière plastique
	<b>KLR-C02-2,2-2,0-K146</b>	Fibre optique en matière plastique en mode réflex
	<b>KLR-C02-2,2-2,0-K70</b>	Fibre optique en matière plastique en mode réflex
	<b>KLR-C02-1,0-2,0-K75</b>	Fibre optique en matière plastique en mode réflex
	<b>KLR-C09-1,25-2,0-K76</b>	Fibre optique en matière plastique en mode réflex
	<b>KLR-C09-1,25-2,0-K74</b>	Fibre optique en matière plastique en mode réflex
	<b>KLR-C16-2,2-2,0-K71</b>	Fibre optique en matière plastique en mode réflex
	<b>KHR-C02-2,2-2,0-K131</b>	Fibre optique en matière plastique en mode réflex
	<b>KHTR-C02-2,2-2,0-K88</b>	Fibre optique en matière plastique en mode réflex
	<b>KLE-C01-2,2-2,0-K116</b>	Fibre optique en matière plastique en mode barrage
	<b>KLE-C01-2,2-2,0-K103</b>	Fibre optique en matière plastique en mode barrage
	<b>KLE-C01-2,2-2,0-K102</b>	Fibre optique en matière plastique en mode barrage
	<b>KLE-C01-2,2-2,0-K101</b>	Fibre optique en matière plastique en mode barrage
	<b>KLE-C01-2,2-2,0-K113</b>	Fibre optique en matière plastique en mode barrage
	<b>KLE-C01-1,0-2,0-K120</b>	Fibre optique en matière plastique en mode barrage
	<b>KHE-C01-2,2-2,0-K122</b>	Fibre optique en matière plastique en mode barrage
	<b>KHTE-C01-2,2-2,0-K118</b>	Fibre optique en matière plastique en mode barrage
	<b>LHE 00-1,1-1,0-20M4</b>	Une voie de conduite à fibre optique aec gaine silicone

## Méthodes d'apprentissage

### Apprentissage maximum

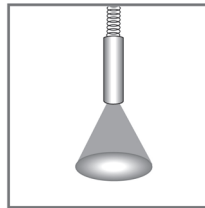
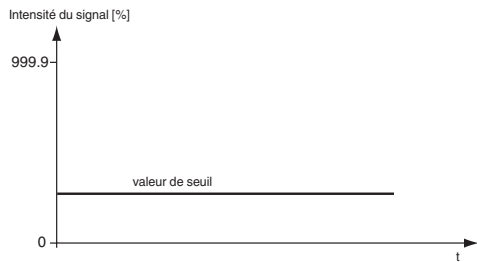

- Le capteur règle l'amplification au maximum.
- Le capteur règle la valeur limite au minimum.
- De cette façon, la sensibilité est réglée au maximum.

### Apprentissage des positions

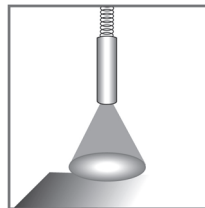
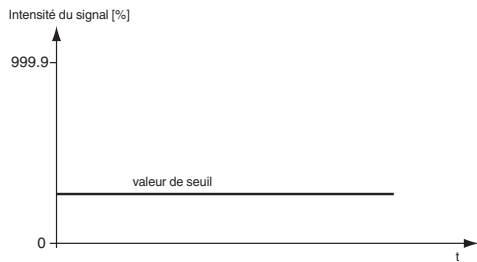

- Le capteur règle automatiquement l'amplification optimale.
- La valeur limite est réglée au minimum.
- Le signal est réglé sur 100 %.

### Apprentissage 2 points

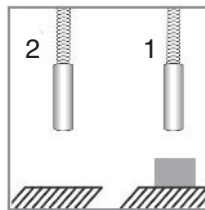
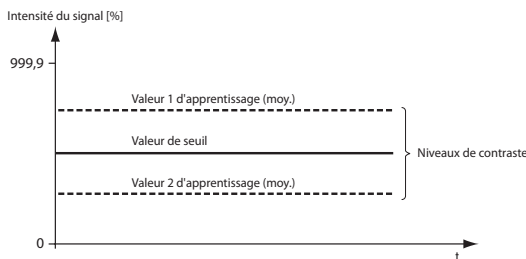

- Le capteur règle automatiquement l'amplification optimale.
- La valeur limite est située à mi-chemin entre les deux valeurs d'apprentissage.

### Apprentissage dynamique

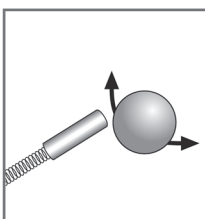
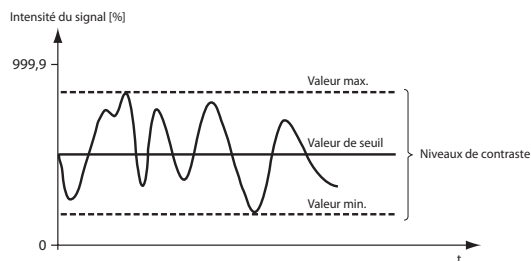

- Le capteur règle automatiquement l'amplification optimale.
- La valeur limite est située à mi-chemin entre les niveaux de contrastes minimal et maximal.

### Mode Identification du verre

Date de publication: 2022-08-08 Date d'édition: 2022-08-08 : 805077\_fra.pdf

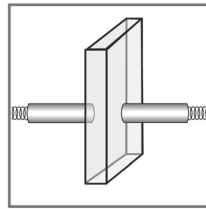
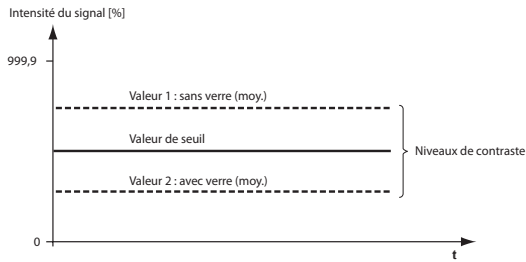

- Le capteur règle automatiquement l'amplification optimale.
- La valeur limite est située à mi-chemin entre les niveaux de contrastes minimal et maximal.

## Assemblage

Sélection du nombre maximal de modules esclaves pouvant être connectés à un module maître pour la suppression des interférences via les contacts à pont.

Nombre d'unités raccordables	Modes de fonctionnement			
	Standard	Haute Résolution	Auto	Verre détection
6u	6 modules	6 modules	6 modules	6 modules
12u	12 modules	12 modules	12 modules	12 modules
18u	18 modules	18 modules	18 modules	18 modules

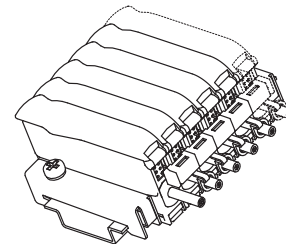

Si 12u est sélectionné, le délai d'allumage double.  
Si 18u est sélectionné, le délai d'allumage triple.

Lorsque vous connectez plusieurs boîtiers de raccordement à l'aide de contacts à ponts, assurez-vous que les broches aveugles noires situées sur les contacts à pont sont coupées. Conservez uniquement les broches aveugles extérieures situées sur les deux contacts à pont extérieurs. Cela permet de désactiver les broches inutilisées.

Les modules maîtres **ne** doivent **pas** être connectés les uns aux autres via les contacts à pont.

L'alimentation fournie à l'entrée externe du boîtier de raccordement maître alimente ce dernier et tous les boîtiers de raccordement esclaves connectés.

Un module maître est nécessaire pour commander un module esclave.

**Informations concernant la consommation de courant :**

- a) Maximum de 20 unités (19 esclaves par maître). Consommation de courant max. = 20 mA par unité.
- b) Maximum de 10 unités (9 esclaves par maître). Consommation de courant max. = 70 mA par unité.
- c) Maximum de 8 unités (7 esclaves par maître). Consommation de courant max. = 110 mA par unité.

**Faites attention au capot de protection couvrant les contacts à pont des modules maîtres**

## Structure de menu

Date de publication: 2022-08-08 Date d'édition: 2022-08-08 : 805077\_fra.pdf

La structure de menu dispose de trois niveaux :

Niveau 0 : Appuyez sur le bouton « mode » Sélectionnez la fonction requise via le bouton « ± ». Appuyez sur le bouton « définir » pour confirmation.

Niveau 1 : Sélectionnez la fonction requise via le bouton « ± ». Appuyez sur le bouton « définir » pour confirmer votre sélection.

Niveau 2 : Utilisez le bouton « ± » pour sélectionner le délais requis par incréments de 1 ms. Appuyez sur le bouton « définir » pour confirmer votre sélection.

Pour sortir du menu, appuyez sur le bouton « mode ».

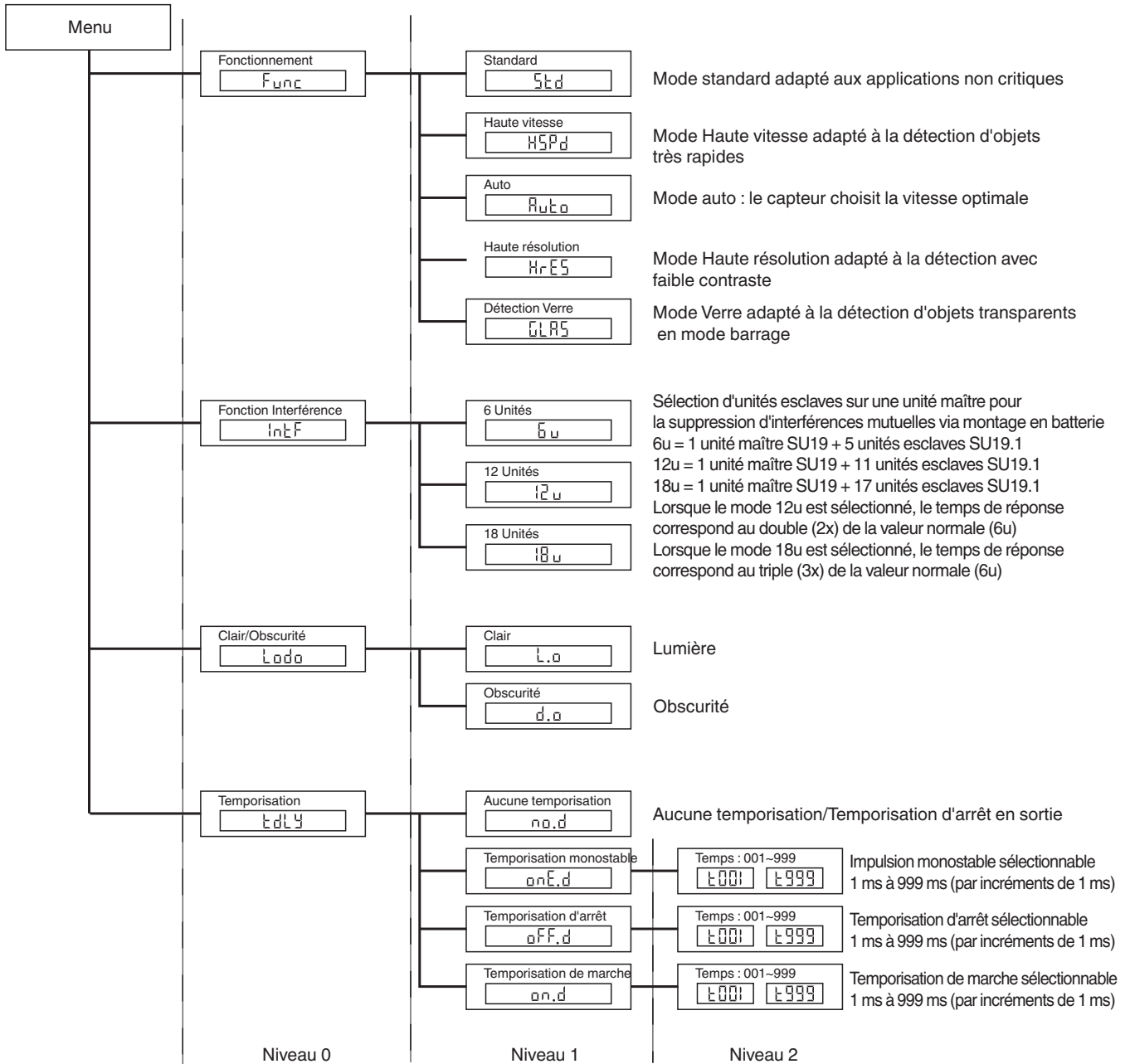

**Tableau de sélection des fibres optiques en mode barrage**

Date de publication: 2022-08-08 Date d'édition: 2022-08-08 : 805077\_fra.pdf

Type de tête	Montage	Désignation	Noyau	Plage de détection	Section transversale de fibre	Taille d'objet minimale	Longueur de fibre optique	Rayon de courbure	Schéma des cotes	Fonctions Propriétés
Haute précision										
Filetage	M3	KLE-C01-1.0-2.0-K120	PMMA	20 mm	0,25 mm	0,05 mm	2 m	Au moins 10 mm		
Filetage	M4	KLE-C01-1.0-2.0-K119	PMMA	20 mm	0,25 mm	0,05 mm	2 m	Au moins 10 mm		Plage de détection quatre fois plus élevée avec lentille auxiliaire K-LA01/ Plage de détection huit fois plus élevée avec lentille auxiliaire K-LA06 Face optique latérale avec K-LA02
Filetage	M3 x 0,5	KLE-C04-1.0-2.0-K104	PMMA	70 mm	4 x 0,25 mm	0,12 mm	2 m	Au moins 15 mm		
Cylindrique	Diam. 2 mm	KLE-C01-1.0-2.0-K105	PMMA	20 mm	0,25 mm	0,05 mm	2 m	Au moins 10 mm		
Cylindrique	Diam. 1,5 mm	KLE-C01-1.0-2.0-K107	PMMA	20 mm	0,25 mm	0,05 mm	2 m	Au moins 10 mm		
Cylindrique	Diam. 1,5 mm	KLE-C04-1.0-2.0-K108	PMMA	70 mm	4 x 0,25 mm	0,12 mm	2 m	Au moins 15 mm		
Cylindrique	Diam. 2 mm	KLE-C04-1.0-2.0-K106	PMMA	70 mm	4 x 0,25 mm	0,05 mm	2 m	Au moins 15 mm		
Extrêmement flexible										
Filetage	M3	KHE-C01-1.0-2.0-K125	PMMA	50 mm	0,5 mm	0,15 mm	2 m	Au moins 1 mm		1 mm seulement rayon de courbure
Filetage	M3	KHE-C01-2.2-2.0-K122	PMMA	200 mm	1 mm	0,25 mm	2 m	Au moins 2 mm		2 mm seulement rayon de courbure
Filetage	M4 x 0,7 /M2.6	KHE-C01-1.0-2.0-K124	PMMA	50 mm	0,5 mm	0,15 mm	2 m	Au moins 1 mm		Plage de détection quatre fois plus élevée avec lentille auxiliaire K-LA01/ Plage de détection huit fois plus élevée avec lentille auxiliaire K-LA06 Face optique latérale avec K-LA02/ 1 mm seulement rayon de courbure

Date de publication: 2022-08-08 Date d'édition: 2022-08-08 : 805077\_fra.pdf

Reportez-vous aux « Remarques générales sur les informations produit de Pepperl+Fuchs ».

Groupe Pepperl+Fuchs  
www.pepperl-fuchs.com

États-Unis : +1 330 486 0001  
fa-info@us.pepperl-fuchs.com

Allemagne : +49 621 776 1111  
fa-info@de.pepperl-fuchs.com

Singapour : +65 6779 9091  
fa-info@sg.pepperl-fuchs.com

PEPPERL+FUCHS









Type de tête	Montage	Désignation	Noyau	Plage de détection	Section transversale de fibre	Taille d'objet minimale	Longueur de fibre optique	Rayon de courbure	Schéma des cotes	Fonctions Propriétés
Filetage	M4 x 0.7/M2.6	LME 00-1.0-1.0-K151	Verre	144 mm	1 mm		1 m	statique: 30 mm		Résistance aux températures jusqu'à 350 °C (fin de segment, intervalle). Plage de détection quatre fois plus élevée avec lentille auxiliaire K-LA01/ Plage de détection huit fois plus élevée avec lentille auxiliaire K-LA06 Face optique latérale avec K-LA02
Cylindrique	Diam. 1,5 mm	LHE 00-1.1-1.0-10C1.5	Verre	195 mm	1,1 mm		1 m	statique: 4 mm		- 40 °C à + 180 °C
Cylindrique	Diam. 3 mm	LHE 00-1.1-1.0-15C3	Verre	195 mm	1,1 mm		1 m	statique: 4 mm		- 40 °C à + 180 °C
Angle droit	M4 x 0.7/M2.6	LME 00-1.2-1.0-K153	Verre	144 mm	1,2 mm		1 m	statique: 30 mm		Résistance aux températures jusqu'à 350 °C (fin de segment, intervalle).
Conception spéciale										
Cubique	2 x 2,2 mm	KHE-A01-1.0-2.0-K138	PMMA	25 mm	0,5 mm	0,05 mm	2 m	Au moins 1 mm		1 mm seulement rayon de courbure
Fourche	2 x 3,2 mm	KLE-C02-1.25-2.0-K134	PMMA	5 mm	2 x 0,25 mm		2 m	Au moins 10 mm		
Fourche	2 x 3,2 mm	KLE-C02-1.25-2.0-K135	PMMA	10 mm	2 x 0,25 mm		2 m	Au moins 10 mm		

 L'utilisation du mode haute vitesse ou du mode de détection de verre réduit de moitié la plage de détection.

**Tableau de sélection de cellule en mode détection directe**

Type de tête	Montage	Désignation	Noyau	Plage de détection	Section transversale de fibre	Longueur de fibre optique	Rayon de courbure	Schéma des cotes	Fonctions Propriétés	
Haute précision										
Filetage	M3 x 0,5	KLR-C02-1.0-2.0-K75	PMMA	4 mm	2 x 0,25 m		2 m	Au moins 10 mm		

Date de publication: 2022-08-08 Date d'édition: 2022-08-08 : 805077\_fra.pdf

Type de tête	Montage	Désignation	Noyau	Plage de détection	Section transversale de fibre	Longueur de fibre optique	Rayon de courbure	Schéma des cotes	Fonctions Propriétés
Filetage	M4 x 0,7	KLR-C02-1.0-2.0-K73	PMMA	4 mm	2 x 0,25 mm	2 m	Au moins 10 mm		
Filetage	M3 x 0,5	KLR-C04-1.25-2.0-K78	PMMA	8 mm	4 x 0,25 mm	2 m	Au moins 15 mm		
Cylindrique	Diam. 2,0 mm	KLR-C02-1.0-2.0-K91	PMMA	4 mm	2 x 0,25 mm	2 m	Au moins 10 mm		
Cylindrique	Diam. 3,0 mm	KLR-C02-1.0-2.0-K90	PMMA	4 mm	2 x 0,25 mm	2 m	Au moins 10 mm		
Cylindrique	Diam. 1,5 mm	KLR-C04-1.25-2.0-K80	PMMA	8 mm	4 x 0,25 mm	2 m	Au moins 15 mm		
Cylindrique	Diam. 1,5 mm	KLR-C04-1.0-2.0-K133	PMMA	7 mm	4 x 0,25 mm	2 m	Au moins 15 mm		
Cylindrique	Diam. 2,0 mm	KLR-C02-1.0-2.0-K87	PMMA	25 mm	2 x 0,5 mm	2 m	Au moins 15 mm		
Cylindrique	Diam. 3,0 mm	KLR-C04-1.25-2.0-K79	PMMA	8 mm	4 x 0,25 mm	2 m	Au moins 15 mm		
Coaxial									
Filetage	M3 x 0,5	KLR-C09-1.25-2.0-K76	PMMA	30 mm	Émetteur 1 x 0,5 mm Récepteur 9 x 0,25 mm	2 m	Au moins 15 mm		Point lumineux de 0,5 mm à 8 mm seulement Avec lentille auxiliaire K-LA03
Filetage	M4 x 0,7 /M2.6	KLR-C09-1.25-2.0-K74	PMMA	30 mm	Émetteur 1 x 0,5 mm Récepteur 9 x 0,25 mm	2 m	Au moins 15 mm		Point lumineux de 0,7 mm à 10 mm seulement avec lentille auxiliaire K-LA04/ plage de détection deux fois plus élevée avec lentille auxiliaire K-LA01/ plage de détection deux fois plus élevée avec lentille auxiliaire K-LA06

Date de publication: 2022-08-08 Date d'édition: 2022-08-08 : 805077\_fra.pdf

Reportez-vous aux « Remarques générales sur les informations produit de Pepperl+Fuchs ».

Groupe Pepperl+Fuchs  
www.pepperl-fuchs.com

États-Unis : +1 330 486 0001  
fa-info@us.pepperl-fuchs.com

Allemagne : +49 621 776 1111  
fa-info@de.pepperl-fuchs.com

Singapour : +65 6779 9091  
fa-info@sg.pepperl-fuchs.com

PEPPERL+FUCHS



Type de tête	Montage	Désignation	Noyau	Plage de détection	Section transversale de fibre	Longueur de fibre optique	Rayon de courbure	Schéma des cotes	Fonctions Propriétés
Cylindrique	Diam. 3,0 mm	KLR-C02-1.3-2.0-K86	PMMA	80 mm	2 x 1,0 mm	2 m	Au moins 25 mm		
Cylindrique	Diam. 5,0 mm	KLR-C02-2.2-2.0-K85	PMMA	80 mm	2 x 1,0 mm	2 m	Au moins 25 mm		
Pointe flexible									
Filetage	M3 x 0,5	KLR 00-1.0-2.0-K58	PMMA	20 mm		2 m	Au moins 15 mm		
Filetage	M6	KLR 00-2.2-2.0-K57	PMMA	60 mm		2 m	Au moins 15 mm		
Plage de détection étendue									
Filetage		KLR-C02-2.2-2.0-K146	PMMA	150 mm		2 m	Au moins 40 mm		
Filetage		KLR-C10-1.25-2.0-K144	PMMA	30 mm		2 m	Au moins 15 mm		
Face optique latérale									
Filetage	M6	KHR-C02-2.2-2.0-K131	PMMA	60 mm	2 x 1,0 mm	2 m	Au moins 2 mm		2 mm seulement rayon de courbure
Filetage	Diam. 5,0 mm	KHR-C02-1.0-2.0-K132	PMMA	15 mm	2 x 0,5 mm	2 m	Au moins 1 mm		1 mm seulement rayon de courbure
Matrice									
Cubique	3 x M2 x 0,5	KLR-A18-1.3-2.0-K82	PMMA	25 mm	18 x 0,25 mm	2 m	Au moins 25 mm		
Cubique	3 x M3 x 0,5	KLR-A32-2.2-2.0-K83	PMMA	35 mm	10,85 mm	2 m	Au moins 25 mm		

Date de publication: 2022-08-08 Date d'édition: 2022-08-08 : 805077\_fra.pdf

Reportez-vous aux « Remarques générales sur les informations produit de Pepperl+Fuchs ».

Groupe Pepperl+Fuchs  
www.pepperl-fuchs.com

États-Unis : +1 330 486 0001  
fa-info@us.pepperl-fuchs.com

Allemagne : +49 621 776 1111  
fa-info@de.pepperl-fuchs.com

Singapour : +65 6779 9091  
fa-info@sg.pepperl-fuchs.com

PEPPERL+FUCHS

Type de tête	Montage	Désignation	Noyau	Plage de détection	Section transversale de fibre	Longueur de fibre optique	Rayon de courbure	Schéma des cotes	Fonctions Propriétés
Cubique	2 x 3,2 mm	KLR-A32-2.2-2.0-K141	PMMA	35 mm	16 x 0,25 mm	2 m	Au moins 25 mm		
Résistant aux températures élevées									
Filetage	M6	KHTR-C02-2.2-2.0-K88	PMMA	80 mm	2 x 1,0 mm	2 m	Au moins 25 mm		- 55 °C à + 115 °C
Cylindrique	Diam. 5,0 mm	KHTR-C02-2.2-2.0-K89	PMMA	80 mm	2 x 1,0 mm	2 m	Au moins 25 mm		- 55 °C à + 115 °C
Conception robuste									
Filetage	M3 x 0,5	LHR 00-0.8-1.0-14M3	Verre	40 mm	0,8 mm	1 m	statique : 4 mm		- 40 °C à + 180 °C
Filetage	M4 x 0,7	LHR 00-0.8-1.0-20M4	Verre	40 mm	0,8 mm	1 m	statique : 4 mm		- 40 °C à + 180 °C
Filetage	M6	LHR 00-1.1-1.0-G	Verre	70 mm	1,1 mm	1 m	statique : 4 mm		- 40 °C à + 180 °C
Cylindrique	Diam. 4,5 mm	LHR 00-1.1-1.0-K1	Verre	70 mm	1,1 mm	1 m	statique : 4 mm		- 40 °C à + 180 °C
Conception spéciale									
Cubique		KHR-C02-1.0-2.0-K129	PMMA	5 ~ 10 mm	2 x 0,5 mm	2 m	Au moins 1 mm		Faisceau de lumière croisé pour suppression de l'arrière-plan 1 mm seulement rayon de courbure
Cubique		KLR-C02-1.3-2.0-K130	PMMA	1 ~ 8 mm	2 x 1,0 mm	2 m	Au moins 25 mm		Faisceau de lumière croisé pour suppression de l'arrière-plan
Cubique	3 x M3 x 0,5	KHR-A02-2.2-2.0-K127	PMMA	50 mm	2 x 1,0 mm	2 m	Au moins 2 mm		2 mm seulement rayon de courbure

Date de publication: 2022-08-08 Date d'édition: 2022-08-08 : 805077\_fra.pdf

Reportez-vous aux « Remarques générales sur les informations produit de Pepperl+Fuchs ».

Groupe Pepperl+Fuchs  
www.pepperl-fuchs.com

États-Unis : +1 330 486 0001  
fa-info@us.pepperl-fuchs.com

Allemagne : +49 621 776 1111  
fa-info@de.pepperl-fuchs.com

Singapour : +65 6779 9091  
fa-info@sg.pepperl-fuchs.com

PEPPERL+FUCHS



