



**Kit photovoltaïque 6kWc**

**avec panneaux 375Wc**

**Ref.89074**



# COMPOSITION DU KIT

*16 Panneaux 375 Wc Mono*

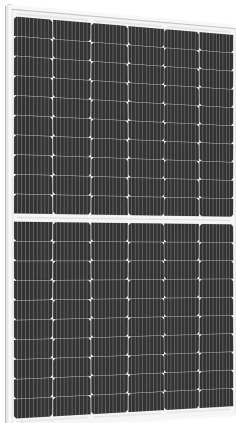

*8 Micro-onduleurs 700Wc*

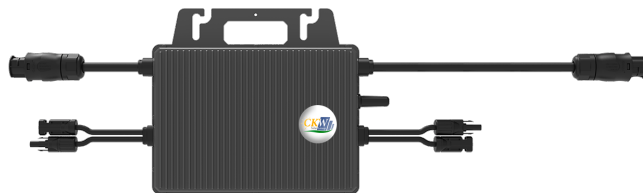

*1 Coffret AC*





## Module photovoltaïque Demi cellule Série L Plus (6x20)

Type de module		SR - M660360HLP		SR - M660365HLP		SR - M660370HLP		SR - M660375HLP	
Test		STC	NOCT	STC	NOCT	STC	NOCT	STC	NOCT
Tolérance	(%)	0~+3		0~+3		0~+3		0~+3	
Efficacité module	(%)	19.46		19.73		20		20.27	
Puissance max	Pmax(W)	360	266.59	365	270.29	370	273.99	375	277.69
Tension circuit ouvert	Voc(V)	40.92	38.18	41.12	38.38	41.32	38.48	41.56	38.7
Courant court circuit	Isc(A)	11.22	9.01	11.3	9.07	11.39	9.15	11.46	9.21
Tension à puissance max	Vm(V)	33.69	31.08	33.89	31.28	34.09	31.48	34.29	31.66
Courant à puissance max	Im(A)	10.69	8.55	10.78	8.62	10.86	8.69	10.94	8.75
Type de cellule	(mm)	166x83(9BB Mono-Crystalline Silicon)							
Nombre de cellules	(Pcs)	120(6x20)							
Tension max du système	(V)	DC1000							
Coefficient température Voc	(%/°C)	-0.285							
Coefficient température Isc	(%/°C)	0.055							
Coefficient température Pm	(%/°C)	-0.365							
Température de fonctionnement	°C	-40 to 85							
Température nominale cellule	°C	45±2							
Fusible en série	(A)	15							
Résistance à la pression	(Pa)	5400							
Résistance au vent	(Pa)	2400							

STC: Irradiance 1000 Wc/m<sup>2</sup>, température cellule 25°C, AM1.5

NOCT: Irradiance 800Wc/m<sup>2</sup>, température ambiante 20°C, vitesse du vent 1m/s

### DESSINS TECHNIQUES

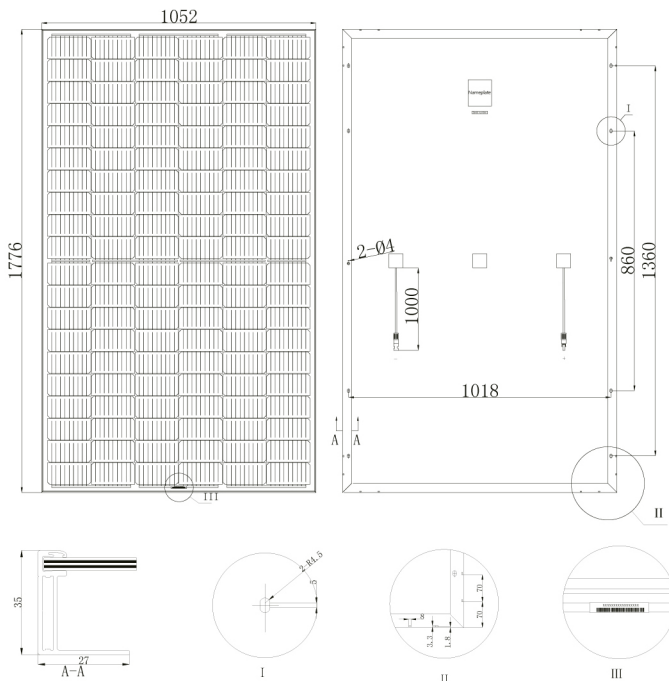

Fabriqué en Chine

### MATÉRIELS

Cadre	Aluminium anodisé
Verre	Verre trempé 3.2 mm à faible teneur en fer
Cellule	6x20pcs 166x83mm cellule solaire mono
Boîte de jonction	Courant nominal ≥ 15A IP≥67, TUV & UL
Câble et connecteur	4mm <sup>2</sup> .MC4 ou MC4 compatible
Longueur de câble	1000 mm ou personnalisé pour le client

### COURBE IV

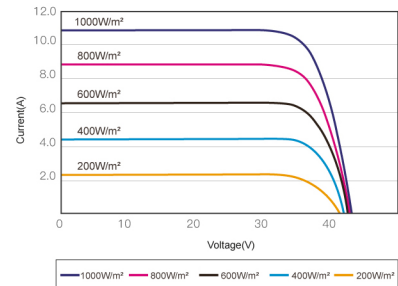

I-V CURVES OF PV MODULE(370W)

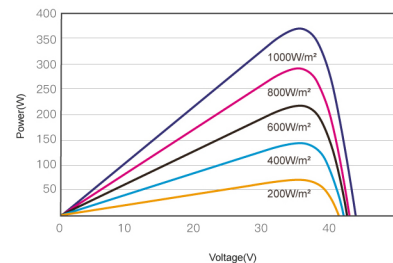

P-V CURVES OF PV MODULE(370W)

### DÉTAILS D'EMBALLAGE

Dimensions	mm	1776x1052x35
Poids	kg	20
Capacité de chargement		832pcs/40'HC
Emballage	pcs/palette	30

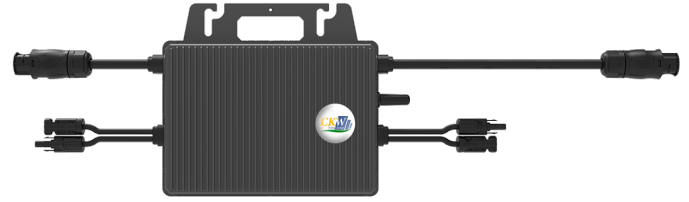

## Données Techniques

Type	Micro-onduleur 700Wc	Micro-onduleur 1500Wc
<b>Ref.</b>	<b>80808</b>	<b>80809</b>
<b>Entrée (DC)</b>		
Puissance d'entrée recommandée [W]	2*280-440	4*300-470
Plage de tension MPPT [V]	33-48	36-48
Plage de tension de fonctionnement [V]		16-60
Tension d'entrée max.[V]		60
Courant d'entrée max.[A]		11.5
Courant de court-circuit d'entrée max. [A]		15
<b>Sortie [AC]</b>		
Puissance de sortie continue max. [W]	700	1500
Courant de sortie nominal [A]	3.04	6.52
Courant de sortie max. [A]	3.19	6.82
Tension de sortie nominale [V] *		220/230/240, L/N/PE
Fréquence nominale [Hz] *		50/60
Facteur de puissance		> 0.99
Distorsion harmonique du courant de sortie		< 3%
Unités max. pour une branche de 20 A	7	3
<b>Efficacité</b>		
Efficacité maximale de l'onduleur		96.7%
Efficacité pondérée CEC		96.5%
Efficacité nominale MPPT		99.9%
Consommation électrique nocturne [mW]		< 50
<b>Données mécaniques</b>		
Dimensions (LxHxP) [mm]	250x170x28	280x176x33
Poids (kg)	3	3.75
Type d'enceinte		IP67
Refroidissement		Natural Convection
<b>Environnement</b>		
Plage de température ambiante de fonctionnement [°C]		-40°C to 65°C
Plage de température interne de fonctionnement [°C]		-40°C to 85°C
Humidité relative		0-100 % condensation
Altitude de fonctionnement		2000
Moniteur		2.4G RF

## Diagramme

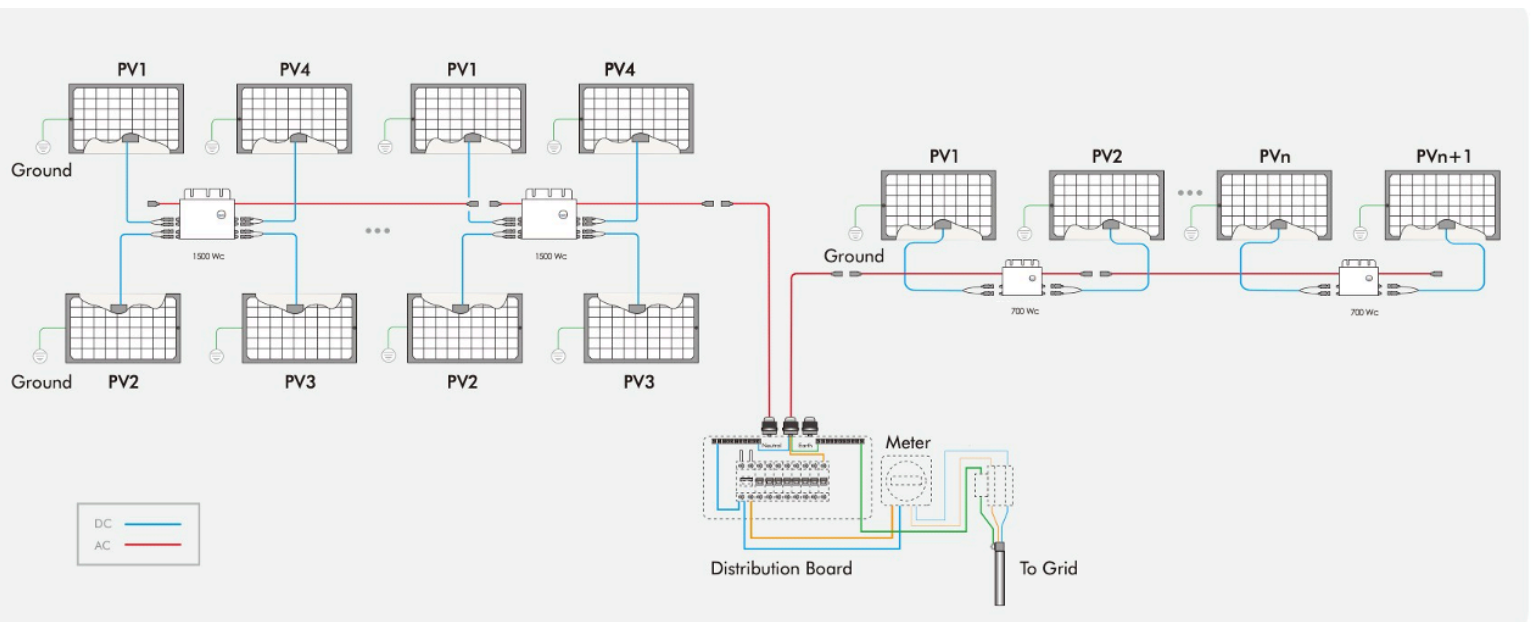



# CKW-DB-T9

## Boîte de distribution AC



Le coffret électrique AC de CKW Solar Group convient aux systèmes photovoltaïques triphasés jusqu'à 9kWc, pour les installations résidentielles ou tertiaires. Équipé d'une protection contre les surintensités, d'un disjoncteur automatique, d'un court-circuit, d'une protection contre les fuites et d'une mise à la terre.

## Données techniques

Modèle	CKW-DB-T9
<b>Paramètres principaux</b>	
Tension nominale	400 VAC
Courant nominal	20 A
Certificats	Tous les composants à l'intérieur sont conformes à la CE
<b>Annexe</b>	
Type de matériau	Polycarbonate
Indice de protection d'entrée	IP66
Anti-UV	OUI
Ignifuge	OUI
Indice de protection contre les impacts	IK07
Câble d'entrée	PG25, 2.5 jusqu'à 6 mm <sup>2</sup>
Câble de sortie	PG25, 2.5 jusqu'à 6 mm <sup>2</sup>
<b>Disjoncteur AC</b>	
Type de disjoncteur AC	Standard, Size 4P * 2
Courant nominal	4P
Tension nominale	20A
Ics	400 VAC
<b>Parafoudre AC</b>	
Pôle	Standard, Size 4P
Uc	4P
In	440VAC
IMax	20 kA
Up	40 kA
<b>Leakage Protector</b>	
Pôle	Standard, Size 4P
Courant nominal	2P
Tension nominale	40 A
Type	400 VAC
Courant résiduel	AC (A Optionel)
<b>Environnement</b>	
Température de fonctionnement	30 mA
Humidité	-20 °C jusqu'à +60 °C
Altitude	99%
Installation	2000 m
Dimension et Poids	Montage mural
	38,5x23,5x11,7 cm – 4Kg

## Diagramme

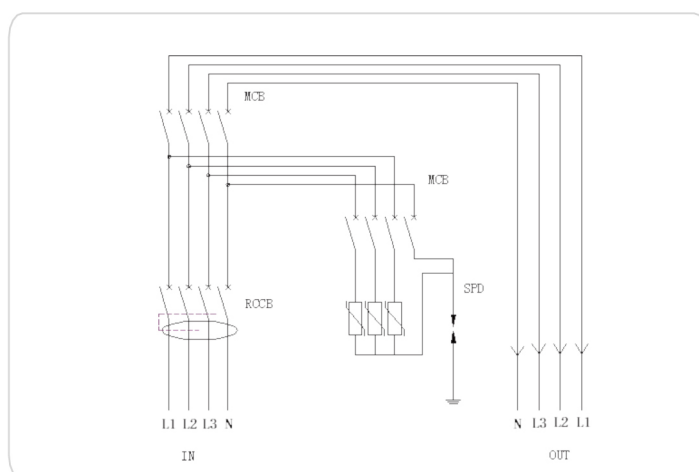



## **CKW Solar Group**

**Einsteinstraat 2a, 7131PK Lichtenvoorde**

**The Netherlands**

**Phone 0637494301 - [commercial@ckwsolargroup.com](mailto:commercial@ckwsolargroup.com)**