

N 14DSL • N 18DSL

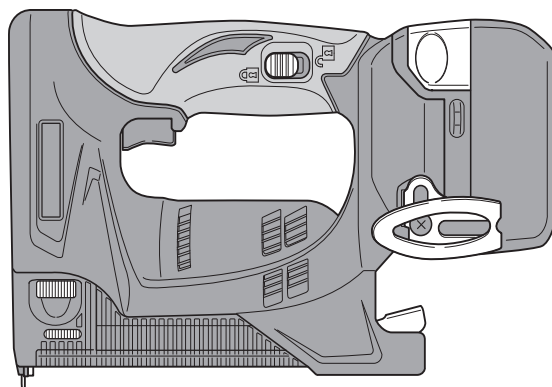

N14DSL



en Handling instructions
de Bedienungsanleitung
fr Mode d'emploi
it Istruzioni per l'uso
nl Gebruiksaanwijzing
es Instrucciones de manejo
pt Instruções de uso
sv Bruksanvisning
da Brugsanvisning
no Bruksanvisning
fi Käyttöohjeet

el Οδηγίες χειρισμού
pl Instrukcja obsługi
hu Kezelési utasítás
cs Návod k obsluze
tr Kullanım talimatları
ro Instrucțiuni de utilizare
sl Navodila za rokovanje
sk Pokyny na manipuláciu
bg Инструкция за експлоатация
sr Uputstvo za rukovanje
hr Upute za rukovanje

en

de

fr

it

nl

es

pt

sv

da

no

fi

el

pl

hu

cs

tr

ro

sl

sk

bg

sr

hr

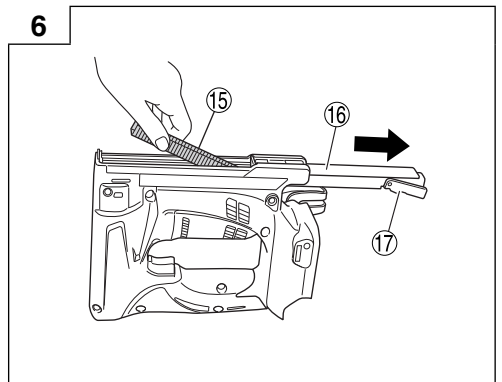
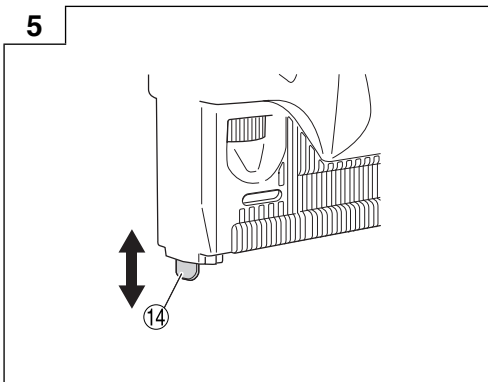
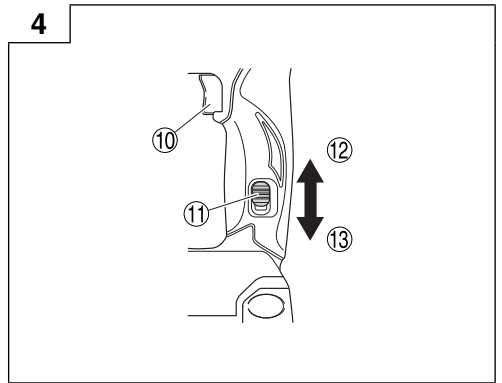
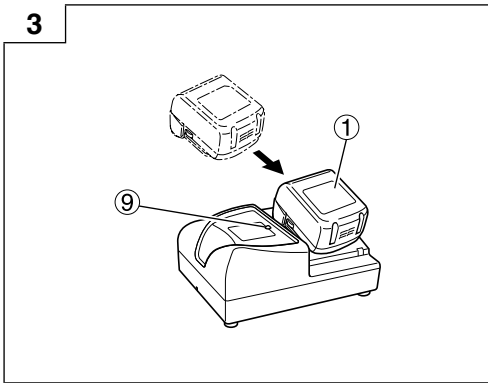
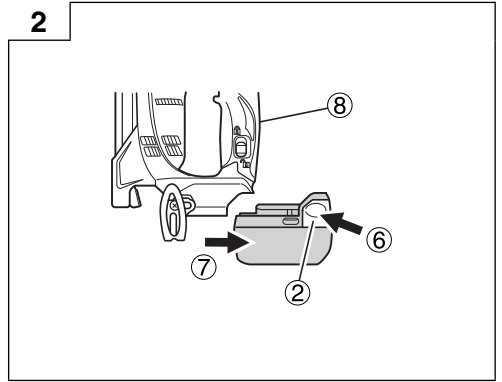
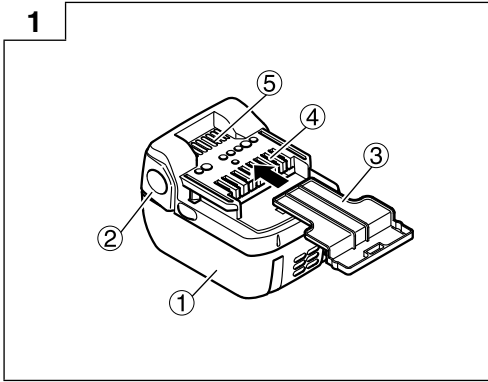

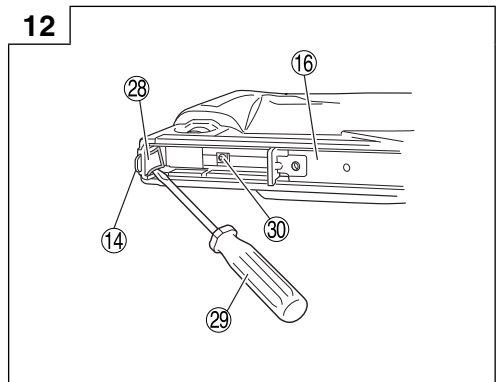
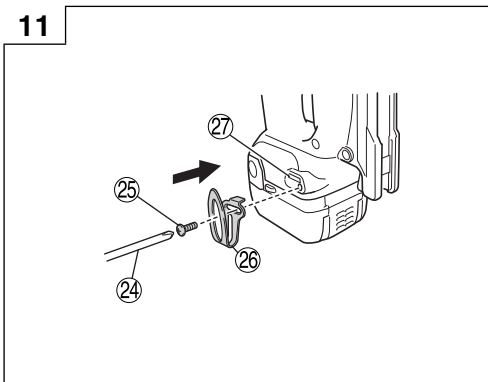
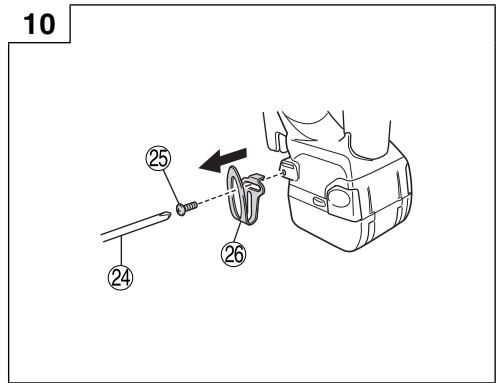
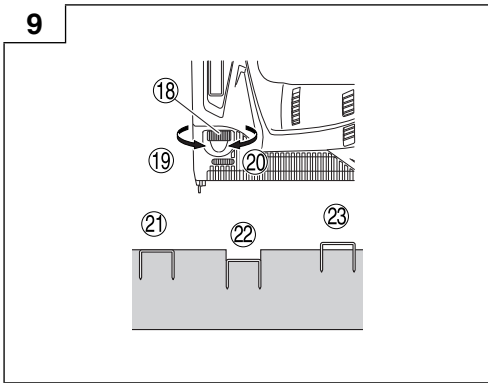
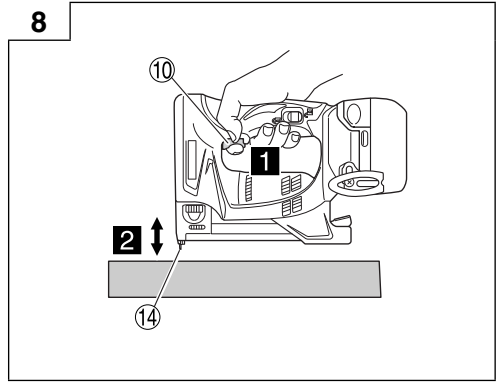
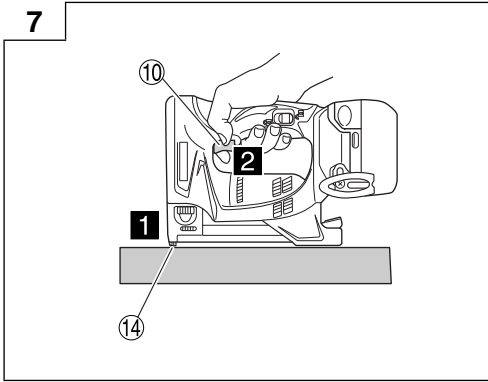

	English	Deutsch	Français	Italiano
①	Rechargeable battery	Akkumulator	Batterie rechargeable	Batteria ricaricabile
②	Latch	Schnapper	Loquet	Fermo
③	Battery cover	Batterieabdeckung	Couvercle de batterie	Coperchio per la batteria
④	Terminals	Anschlüsse	Bornes	Terminali
⑤	Ventilation holes	Belüftungslöcher	Orifices de ventilation	Fori di ventilazione
⑥	Push	Drücken	Pousser	Spingere
⑦	Pull out	Herausziehen	Tirer	Estrarre
⑧	Handle	Griff	Poignée	Impugnatura
⑨	Pilot lamp	Kontrolllampe	Lampe témoin	Spia
⑩	Trigger	Auslöser	Détente	Grilletto
⑪	Lock lever	Verriegelungshebel	Levier de verrouillage	Leva di bloccaggio
⑫	Lock position	Verriegelungsposition	Position de verrouillage	Posizione di bloccaggio
⑬	Free position	Unverriegelte Position	Position libre	Posizione libera
⑭	Push lever	Druckhebel	Levier-poussoir	Leva di spinta
⑮	Staple	Krampe	Agrafe	Punto
⑯	Magazine	Magazin	Magasin	Caricatore
⑰	Stop lever	Stopphebel	Levier d'arrêt	Leva di arresto
⑱	Adjuster	Einstellvorrichtung	Ajusteur	Regolatore
⑲	Sink	Absenken	Descendre	Più profondo
⑳	Rise	Anheben	Monter	Poco profondo
㉑	Proper	Korrekt	Adéquat	Corretto
㉒	Too sink	Zu sehr abgesenkt	Trop bas	Troppo profondo
㉓	Too rise	Zu sehr angehoben	Trop haut	Troppo poco profondo
㉔	Screwdriver	Schraubenzieher	Tournevis	Cacciavite
㉕	Screw	Schraube	Vis	Vite
㉖	Hook	Haken	Crochet	Gancio
㉗	Groove	Nut	Gorge	Scanalatura
㉘	Blade guide	Klingenführung	Guide-lame	Guida della lama
㉙	Slotted screwdriver	Schlitzschraubenzieher	Tournevis pour écrous à fente	Cacciavite a lama piatta
㉚	Micro switch	Mikroschalter	Micro-interrupteur	Microinterruttore



	Nederlands	Español	Português	Svenska
①	Oplaadbare batterij	Batería recargable	Bateria de recarregável	Uppladdningsbart batteri
②	Vergrendeling	Enganche	Lingüeta	Lås
③	Batterijdeksel	Tapa de batería	Tampa da bateria	Batteriskydd
④	Aansluitpunten	Terminales	Terminais	Poler
⑤	Ventilatieopeningen	Orificios de ventilación	Orifícios de ventilação	Ventilationshål
⑥	Drukken	Presionar	Apertar	Tryck
⑦	Uittrekken	Sacar	Retirar	Dra ut
⑧	Handgreep	Mango	Cabo	Handtag
⑨	Controlelampje	Lámpara piloto	Lâmpada piloto	Signallampa
⑩	Trekker	Gatillo	Gatilho	Avtryckare
⑪	Blokkeerhendel	Palanca de bloqueo	Alavanca de bloqueio	Låsarm
⑫	Blokkeerstand	Posición de bloqueo	Posição de bloqueio	Låsläge
⑬	Vrije stand	Posición libre	Posição livre	Olåst läge
⑭	Veiligheidshendel	Palanca de empuje	Alavanca de pressão	Tryckarm
⑮	Niet	Grapa	Agrafo	Klammer
⑯	Magazijn	Cargador	Carregador	Magasin
⑰	Stophendel	Palanca de parada	Alavanca de paragem	Stopparm
⑱	Afsteller	Ajustador	Regulador	Justerare
⑲	Dieper	Hundir	Baixar	Sänk
⑳	Ondieper	Elevar	Elevar	Höj
㉑	Correct	Adecuado	Correcto	Låmplig
㉒	Voor dieper indrijven	Demasiado hundido	Demasiado baixo	För att sänka
㉓	Voor ondieper indrijven	Demasiado elevado	Demasiado alto	För att höja
㉔	Schroevendraaier	Atornillador	Chave de parafusos	Skruvmejsel
㉕	Schroef	Tornillo	Parafuso	Skruv
㉖	Haak	Gancho	Gancho	Krok
㉗	Groef	Ranura	Ranhura	Spår
㉘	Bladgeleider	Guía de cuchilla	Guia da lâmina	Bladstyrning
㉙	Sleufschroevendraaier	Atornillador ranurado	Chave de fenda	Spårmejsel
㉚	Microschakelaar	Micro-interruptor	Micro-interruptor	Mikrobrytare



	Dansk	Norsk	Suomi	Ελληνικά
①	Genopladeligt batteri	Oppladbart batteri	Ladattava paristo	Επαναφορτιζόμενη μπαταρία
②	Smæklås	Sperrehake	Salpa	Ασφάλεια
③	Batteridæksel	Batteri deksel	Akun kansi	Κάλυμμα μπαταρίας
④	Terminaler	Tilkoblingspunkter	Navat	Ακροδέκτες
⑤	Ventilationsåbninger	Ventilasjons hull	Tuuletusaukot	Οπές εξαερισμού
⑥	Tryk	Trykk	Paina	Σπρώξετε
⑦	Træk ud	Dra ut	Vedå ulos	Τραβήξτε προς τα έξω
⑧	Håndtag	Håndtak	Kahva	Λαβή
⑨	Kontrollampe	Pilot-lys	Markkivalo	Ενδεικτική λυχνία
⑩	Udløser	Avtrekker	Laukaisin	Σκανδάλη ενεργοποίησης
⑪	Låsearm	Låsehendel	Lukitusvipu	Βίδα
⑫	Låst position	Låst posisjon	Lukitusasento	Οπή
⑬	Fri position	Åpen posisjon	Vapaa asento	Εγκοπτή
⑭	Udløserarm	Støtstang	Painovipu	Μοχλός ώθησης
⑮	Klamme	Krampe	Niitti	Διχάλα
⑯	Magasin	Magasin	Makasiini	Γεμιστήρας
⑰	Stoparm	Stoppindel	Pysäytysvipu	Μοχλός διακοπής
⑱	Reguleringsmekanisme	Justering	Säädin	Προσαρμογέας
⑲	Sænk	Senk	Uppoa	Κάθοδος
⑳	Hæv	Hev	Nousee	Άνοδος
㉑	Tilpas	Passende	Sopiva	Κατάλληλος
㉒	Sænk for meget	For senket	Liian uppoava	Υπερβολική άνοδος
㉓	Hævet for meget	For hevet	Liian nouseva	Υπερβολική κάθοδος
㉔	Skruetrækker	Skrutrekker	Ruuviaivain	Κατσαβίδι
㉕	Skrue	Skrue	Ruuvi	Βίδα
㉖	Krog	Krok	Koukku	Άγκιστρο
㉗	Rille	Spor	Ura	Εσοχή
㉘	Bladstyr	Knivbladbeskyttelse	Teränohjain	Οδηγός λεπίδας
㉙	Skruetrækker med lige kærv	Flatjern	Loviruuviaivain	Ίσιο κατσαβίδι
㉚	Mikrokontakt	Mikrobryter	Mikrokytkin	Μικροδιακόπτης



	Polski	Magyar	Čeština	Türkçe
①	Akumulator	Újratölthető akkumulátor	Dobíjecí akumulátor	Şarj edilebilir batarya
②	Zatrask	Rekesz	Aretace	Mandal
③	Pokrywa akumulatora	Akkumulátor fedél	Kryt akumulátoru	Batarya kapağı
④	Styki	Aljzatok	Kontakty	Terminaller
⑤	Otworki wentylacyjne	Szellőzőnyílások	Ventilační otvory	Havalandırma delikleri
⑥	Przycisk zatrasku	Nyomni	Tlačít	İtin
⑦	Kierunek wyciągania	Húzni	Vytáhnout	Çıkarm
⑧	Uchwyt	Fogantyú	Rukojeť	Tutma Yeri
⑨	Lampka pilotująca	Ellenőrző lámpa	Kontrolka	Kontrol lambası
⑩	Przełącznik spustowy	Indítógomb	Spoušť	Tetik
⑪	Śruba	Csavar	Šroub	Vida
⑫	Otwór	Lyuk	Otvor	Delik
⑬	Rowek	Vájat	Drážka	Kanal
⑭	Dźwignia dociskowa	Nyomókar	Tlačná páka	İtme kolu
⑮	Zszywka	Tűzőkapocs	Sponka	Zimba çivisi
⑯	Magazynek	Tár	Zásobník	Kartuş
⑰	Dźwignia ogranicznika	Ütközőkar	Zastavovací páka	Durdurma kolu
⑱	Element nastawny	Beállító	Nastavovač	Ayarlayıcı
⑲	Zagłębienie	Leengedés	Spustit	Alçaltma
⑳	Podnoszenie	Felemelés	Zvednout	Yükseltme
㉑	Odpowiedni	Megfelelő	Správně	Uygun
㉒	Nadmierne zagłębienie	Túl alacsony	Přiliš sníženo	Çok gömülü
㉓	Nadmierne podniesienie	Túl magas	Přiliš zvýšeno	Çok yüksek
㉔	Śrubokręt	Csavarhúzó	Šroubovák	Tornavida
㉕	Śruba	Csavar	Šroub	Vida
㉖	Hak	Akasztó	Hák	Kanca
㉗	Rowek	Horony	Drážka	Oluk
㉘	Prowadnica ostrza	Pengevezető	Vedení čepele	Bıçak kılavuzu
㉙	Śrubokręt płaski	Hornyos csavarhúzó	Plochy šroubovák	Düz tornavida
㉚	Mikro przełącznik	Mikrokapcsoló	Mikro spínač	Mikro şalter



	Română	Slovenščina	Slovenčina	Български
①	Acumulator	Akumulatorska baterija	Nabíjateľná batéria	Акумулаторна батерия
②	Clapetă de închidere	Zatič	Západka	Фиксатор
③	Capac acumulator	Pokrov baterije	Kryt batérie	Капак на батерията
④	Borne	Priključki	Svorky	Клеми
⑤	Orificii de ventilație	Prezračevalne odprtine	Vetracie otvory	Вентиляционни отвори
⑥	Apăsare	Potisnite	Potlačte	Натискане
⑦	Scoatere	Izvlcite	Vytiahnite	Изваждане
⑧	Mâner	Ročaj	Rukovät	Дръжка
⑨	Lampă pilot	Kontrolna lučka	Kontrolka	Пилотна лампа
⑩	Trăgaci	Sprožilo	Spúšť	Спусък
⑪	Șurub	Vijak	Skrutka	Винт
⑫	Orificiu	Odprtina	Otvor	Отвор
⑬	Șanț	Utor	Drážka	Канал
⑭	Manetă împingere	Potisna ročica	Prítláčny prvok	Бутало
⑮	Capsă	Sponka	Zošívacie spony	Сноба
⑯	Magazie	Magazin	Zásobník	Касета
⑰	Manetă oprire	Ustavna ročica	Blokovací prvok	Лост за спиране
⑱	Reglor	Regulator	Nastavovací prvok	Регулятор
⑲	Coborâre	Spustite	Väčšia hĺbka	Потапяне
⑳	Ridicare	Dvignite	Menšia hĺbka	Покачване
㉑	Adecvat	Ustrezno	Správna hĺbka	Правилен
㉒	Prea coborât	Preveč spuščeno	Príliš veľká hĺbka	Твърде голямо потапяне
㉓	Prea ridicat	Preveč dvignjeno	Príliš malá hĺbka	Твърде голямо покачване
㉔	Șurubelniță	Izvičaj	Skrutkovač	Отвертка
㉕	Șurub	Vijak	Skrutka	Винт
㉖	Cârlig	Kavelj	Háčik	Кука
㉗	Canelură	Utor	Drážka	Жлеб
㉘	Ghidaj lamă	Vodilo rezila	Vodiaci prvok čepele	Водач за острие
㉙	Șurubelniță cu cap plat	Ploščati izvičaj	Plochý skrutkovač	Шлицова отвертка
㉚	Micro-comutator	Mikrostikalo	Mikrospínač	Микро превключвател



	Srpski	Hrvatski
①	Punjiva baterija	Punjiva baterija
②	Reza	Brava
③	Poklopac baterije	Poklopac baterije
④	Krajevi baterije	Terminali
⑤	Rupe za ventilaciju	Ventilacijske rupe
⑥	Gurni	Gurni
⑦	Izvuci	Izvuci
⑧	Ručka	Ručka
⑨	Pilot lampa	Pilot lampa
⑩	Okidač	Okidač
⑪	Šraf	Vijak
⑫	Rupa	Rupa
⑬	Žleb	Utor
⑭	Potisna poluga	Potisna poluga
⑮	Spajalica	Spajalica
⑯	Spremnik	Spremnik
⑰	Poluga za zaustavljanje	Poluga za zaustavljanje
⑱	Podešavač	Regulator
⑲	Duboko	Potopiti
⑳	Visoko	Podignuti
㉑	Ispravno	Ispravan
㉒	Preduboko	Previše duboko
㉓	Previsoko	Previše podignuto
㉔	Odvijač	Odvijač
㉕	Šraf	Vijak
㉖	Kuka	Kuka
㉗	Žleb	Žlijeb
㉘	Vodič oštrice	Vodilica oštrice
㉙	Pljosnati odvijač	Ravni odvijač
㉚	Mikro prekidač	Mikro prekidač



	Symbols ⚠ WARNING The following show symbols used for the machine. Be sure that you understand their meaning before use.	Symbole ⚠ WARNING Die folgenden Symbole werden für diese Maschine verwendet. Achten Sie darauf, diese vor der Verwendung zu verstehen.	Symboles ⚠ AVERTISSEMENT Les symboles suivants sont utilisés pour l'outil. Bien se familiariser avec leur signification avant d'utiliser l'outil.	Simboli ⚠ AVVERTENZA Di seguito mostriamo i simboli usati per la macchina. Assicurarsi di comprenderne il significato prima dell'uso.
	To reduce the risk of injury, user must read instruction manual. Failure to follow the warnings and instructions may result in electric shock, fire and/or serious injury.	Der Anwender muss die Bedienungsanleitung lesen, um das Risiko einer Verletzung zu verringern. Wenn die Warnungen und Anweisungen nicht befolgt werden, kann es zu Stromschlag, Brand und/oder ernsthaften Verletzungen kommen.	Pour réduire les risques de blessures, l'utilisateur doit lire le manuel d'utilisation. Tout manquement à observer ces avertissements et instructions peut engendrer des chocs électriques, des incendies et/ou des blessures graves.	Per ridurre il rischio di lesioni, l'utente deve leggere il manuale delle istruzioni. La mancata osservanza degli avvertimenti e delle istruzioni potrebbe essere causa di scosse elettriche, incendi e/o gravi lesioni.
	Operators and others in work area must wear safety glasses with side shields.	Bediener und andere Personen im Arbeitsbereich müssen Schutzbrillen mit Seitenschildern tragen.	Les opérateurs et autres personnes se trouvant dans la zone de travail doivent porter des lunettes de sécurité équipées de protections latérales.	Gli operatori e le altre persone che si trovano nell'area di lavoro devono indossare occhiali di protezione con protezioni laterali.
	Only for EU countries Do not dispose of electric tools together with household waste material! In observance of European Directive 2012/19/EU on waste electrical and electronic equipment and its implementation in accordance with national law, electric tools that have reached the end of their life must be collected separately and returned to an environmentally compatible recycling facility.	Nur für EU-Länder Werfen Sie Elektrowerkzeuge nicht in den Hausmüll! Gemäss Europäischer Richtlinie 2012/19/EU über Elektro- und Elektronik- Altgeräte und Umsetzung in nationales Recht müssen verbrauchte Elektrowerkzeuge getrennt gesammelt und einer umweltgerechten Wiederverwertung zugeführt werden.	Pour les pays européens uniquement Ne pas jeter les appareils électriques dans les ordures ménagères! Conformément à la directive européenne 2012/19/UE relative aux déchets d'équipements électriques ou électroniques (DEEE), et à sa transposition dans la législation nationale, les appareils électriques doivent être collectés à part et être soumis à un recyclage respectueux de l'environnement.	Solo per Paesi UE Non gettare le apparecchiature elettriche tra i rifiuti domestici. Secondo la Direttiva Europea 2012/19/UE sui rifiuti di apparecchiature elettriche ed elettroniche e la sua attuazione in conformità alle norme nazionali, le apparecchiature elettriche esauste devono essere raccolte separatamente, al fine di essere reimpiegate in modo eco-compatibile.

	<p>Símbolos ⚠ WAARSCHUWING Hieronder staan symbolen afgebeeld die van toepassing zijn op deze machine. U moet de betekenis hiervan begrijpen voor gebruik.</p>	<p>Símbolos ⚠ ADVERTENCIA A continuación se muestran los símbolos usados para la máquina. Asegúrese de comprender su significado antes del uso.</p>	<p>Símbolos ⚠ AVISO A seguir aparecem os símbolos utilizados pela máquina. Assimile bem seus significados antes do uso.</p>	<p>Symboler ⚠ VARNING Nedan visas de symboler som används för maskinen. Se till att du förstår vad de betyder innan verktyget används.</p>
	<p>Om het risico op verwondingen te verminderen, moet de gebruiker de instructiehandleiding lezen. Nalating om de waarschuwingen en instructies op te volgen kan in een elektrische schok, brand en/of ernstig letsel resulteren.</p>	<p>Para reducir el riesgo de lesiones, el usuario deberá leer el manual de instrucciones. Si no se siguen las advertencias e instrucciones, podría producirse una descarga eléctrica, un incendio y/o daños graves.</p>	<p>Para reduzir o risco de lesão, o utilizador deve ler o manual de instruções. Se não seguir todas as instruções e os avisos, pode provocar um choque eléctrico, incêndio e/ou ferimentos graves.</p>	<p>Användaren måste läsa bruksanvisningen för att minska risken för personskador. Underlåtenhet att följa varningarna och instruktionerna nedan kan resultera i elstötar, brand och/eller allvarliga skador.</p>
	<p>De bediener van het gereedschap en anderen in de buurt van de werkplek moeten een veiligheidsbril met zijbescherming dragen.</p>	<p>Tanto los operadores como las demás personas que estén en la zona de trabajo deberán utilizar gafas de seguridad con protecciones laterales.</p>	<p>Os operadores e as outras pessoas na área de trabalho têm de usar óculos de segurança com protecções laterais.</p>	<p>Operatörer och andra inom arbetsområdet måste bära glasögon med sidoskydd.</p>
	<p>Alleen voor EU-landen Geef elektrisch gereedschap niet met het huisvuil mee! Volgens de Europese richtlijn 2012/19/EU inzake oude elektrische en elektronische apparaten en de toepassing daarvan binnen de nationale wetgeving, dient gebruikt elektrisch gereedschap gescheiden te worden ingezameld en te worden afgevoerd naar een recycle bedrijf dat voldoet aan de geldende milieu-eisen.</p>	<p>Sólo para países de la Unión Europea ¡No deseches los aparatos eléctricos junto con los residuos domésticos! De conformidad con la Directiva Europea 2012/19/EU sobre residuos de aparatos eléctricos y electrónicos y su aplicación de acuerdo con la legislación nacional, las herramientas eléctricas cuya vida útil haya llegado a su fin se deberán recoger por separado y trasladar a una planta de reciclaje que cumpla con las exigencias ecológicas.</p>	<p>Apenas para países da UE Não deite ferramentas eléctricas no lixo doméstico! De acordo com a directiva europeia 2012/19/UE sobre ferramentas eléctricas e electrónicas usadas e a transposição para as leis nacionais, as ferramentas eléctricas usadas devem ser recolhidas em separado e encaminhadas a uma instalação de reciclagem dos materiais ecológica.</p>	<p>Gäller endast EU-länder Elektriska verktyg får inte kastas i hushållsoporna! Enligt direktivet 2012/19/EU som avser äldre elektrisk och elektronisk utrustning och dess tillämpning enligt nationell lagstiftning ska uttjänta elektriska verktyg sorteras separat och lämnas till miljövänlig återvinning.</p>

	<p>Symboler ⚠ ADVARSEL Det følgende viser symboler, som anvendes for maskinen. Vær sikker på, at du forstår deres betydning, inden du begynder at bruge maskinen.</p>	<p>Symboler ⚠ ADVARSEL Følgende symboler bruges for maskinen. Sørg for å forstå betydningen av disse symbolene før maskinen tas i bruk.</p>	<p>Symbolit ⚠ VAROITUS Seuraavassa on näytetty koneessa käytetty symbolit. Varmista, että ymmärrät niiden merkityksen ennen kuin aloitat koneen käytön.</p>	<p>Συμβολα ⚠ ΠΡΟΕΙΔΟΠΟΙΗΣΗ Τα παρακάτω δείχνουν τα σύμβολα που χρησιμοποιούνται στο μηχάνημα. Βεβαιωθείτε ότι κατανοείτε τη σημασία τους πριν τη χρήση.</p>
	<p>Brugeren skal læse betjeningsvejledningen for at mindske risikoen for skader. Det kan medføre elektrisk stød, brand og/eller alvorlig personskade, hvis alle advarslerne og instruktionerne nedenfor ikke overholdes.</p>	<p>For å minske faren for skade må brukeren lese instruksjonsboken. Hvis du ikke følger alle advarsler og instruksjoner kan bruk av utstyret resultere i elektrisk stød, brann og/eller alvorlig personskade.</p>	<p>Loukkaantumisriskin vähentämiseksi käyttäjän on luettava käyttöopas. Jos varoituksia ja ohjeita ei noudateta, on olemassa sähköiskun, tulipalon ja/tai vakavan henkilövahingon vaara.</p>	<p>Για τον περιορισμό του κινδύνου τραυματισμού, ο χρήστης πρέπει να διαβάσει το εγχειρίδιο οδηγιών χρήσης. Η μη τήρηση των προειδοποιήσεων και οδηγιών μπορεί να προκαλέσει ηλεκτροπληξία, πυρκαγιά και/ή σοβαρό τραυματισμό.</p>
	<p>Operatører og andre i arbejdsområdet skal bære beskyttelsesbriller med sideafskærmninger.</p>	<p>Brukere og andre i arbeidsområdet må bruke beskyttelsesbriller med sidebeskyttelse.</p>	<p>Laitteen käyttäjien ja muiden työskentelyalueella olevien tulee käyttää suojalaseja, joissa on sivusuojukset.</p>	<p>Οι χειριστές και άλλα άτομα στον χώρο εργασίας θα πρέπει να φορούν γυαλιά ασφαλείας με πλαϊνά προστατευτικά.</p>
	<p>Kun for EU-lande Elværktøj må ikke bortskaffes som almindeligt affald! I henhold til det europæiske direktiv 2012/19/EU om bortskaffelse af elektriske og elektroniske produkter og gældende national lovgivning skal brugt elværktøj indsamles separat og bortskaffes på en måde, der skåner miljøet mest muligt.</p>	<p>Kun for EU-land Kast aldri elektroverktøy i husholdningsavfallet! I henhold til EU-direktiv 2012/19/EU om kasserte elektriske og elektroniske produkter og direktivets iverksetting i nasjonal rett, må elektroverktøy som ikke lenger skal brukes, samles separat og returneres til et miljøvennlig gjenvinningsanlegg.</p>	<p>Älä hävitä sähkötyökäluä tavallisen kotitalousjätteen mukana! Vanhoja sähkö- ja elektroniikkalaitteita koskevan EU-direktiivin 2012/19/EU ja sen maakohtaisten sovellusten mukaisesti käytetyt sähkötyökäluä on toimitettava ongelmajätteen keräyspisteeseen ja ohjattava ympäristöstävälliseen kierrätykseen.</p>	<p>Μόνο για τις χώρες της ΕΕ Μην πετάτε τα ηλεκτρικά εργαλεία στον κάδο οικιακών απορριμμάτων! Σύμφωνα με την ευρωπαϊκή οδηγία 2012/19/ΕΕ περί ηλεκτρονικών συσκευών και την ενσωματωσή της στο εθνικό δίκαιο, τα ηλεκτρικά εργαλεία πρέπει να συλλέγονται ξεχωριστά και να επιστρέφονται για ανακύκλωση με τρόπο φιλικό προς το περιβάλλον.</p>

	<p>Symbole ⚠ OSTRZEŻENIE Następujące oznaczenia są symbolami używanymi w instrukcji elektronarzędzia. Przed rozpoczęciem użytkowania należy się upewnić, że ich znaczenie jest zrozumiałe.</p>	<p>Szimbólumok ⚠ FIGYELMEZTETÉS Az alábbiakban a géphez alkalmazott jelöléseket soroltuk fel. A gép használatá előtt feltétlenül ismerkedjen meg ezekkel a jelölésekkel.</p>	<p>Symbole ⚠ VAROVÁNÍ Následující text obsahuje symboly, které jsou použity na zařízení. Než začnete nářadí používat, ujistěte se, že rozumíte jejich významu.</p>	<p>Semboller ⚠ UYARI Aşağıda, bu makine için kullanılan simgeler gösterilmiştir. Makineyi kullanmadan önce bu simgelerin ne anlama geldiğini bildiğinizden emin olun.</p>
	<p>Aby zmniejszyć ryzyko odniesienia obrażeń, użytkownik powinien przeczytać instrukcję obsługi. Nieprzestrzeganie ostrzeżeń oraz wskazówek bezpieczeństwa może spowodować porażenie prądem elektrycznym, pożar i/lub odniesienie poważnych obrażeń.</p>	<p>A sérülések kockázatának csökkentése érdekében, a használatnak el kell olvasnia a használati útmutatót. A fi gyelmeztetések és utasítások be nem tartása áramütést, tüzet és/vagy súlyos sérülést eredményezhet.</p>	<p>Aby se snížilo riziko zranění, uživatel si musí přečíst návod k obsluze. Nedodržení těchto varování a pokynů může mít za následek elektrický šok, požár a/ nebo vážné zranění.</p>	<p>Kullanıcı yaralanma riskini azaltmak için kullanılmı kilavuzunu okumalıdır. Uyarılara ve talimatlara uyulmaması elektrik çarpmasına, yangına ve/ veya ciddi yaralanmaya neden olabilir.</p>
	<p>Operatorzy i inne osoby znajdujące się w obszarze pracy muszą nosić okulary ochronne z osłonami bocznymi.</p>	<p>A kezelőknek és más, a munkaterületen tartózkodó személyeknek oldaldélemmel ellátott védőszemüveget kell viselniük.</p>	<p>Pracovníci a ostatní osoby na pracovišti musí nosit bezpečnostní brýle se štíty sahajícími do stran.</p>	<p>Operatörler ve çalışma alanındaki diğer kişiler, yan korumalı güvenlik gözlükleri giymelidir.</p>
	<p>Dotyczy tylko państw UE Nie wyrzucaj elektronarzędzi wraz z odpadami z gospodarstwa domowego! Zgodnie z Europejską Dyrektywą 2012/19/UE w sprawie zużytego sprzętu elektrotechnicznego i elektronicznego oraz dostosowaniem jej do prawa krajowego, zużyte elektronarzędzia należy posegregować i zutylizować w sposób przyjazny dla środowiska.</p>	<p>Csak EU-országok számára Az elektromos kéziszerszámokat ne dobja a háztartási szemétké! A használt villamos és elektronikai készülékekről szóló 2012/19/EU irányelv és annak a nemzeti jogba való átültetése szerint az elhasznált elektromos kéziszerszámokat külön kell gyűjteni, és környezetbarát módon újra kell hasznosítani.</p>	<p>Jen pro státy EU Elektrické nářadí nevyhazujte do komunálního odpadu! Podle evropské směrnice 2012/19/EU o nakládání s použitými elektrickými a elektronickými zařízeními a odpovídajících ustanovení právních předpisů jednotlivých zemí se použitá elektrická nářadí musí sbírat odděleně od ostatního odpadu a podrobit ekologický šetrnému recyklování.</p>	<p>Sadece AB ülkeleri için Elektrikli el aletlerini evdeki çöp kutusuna atmayınız! Kullanılmış elektrikli aletleri, elektrik ve elektronikli eski cihazlar hakkındaki 2012/19/AB Avrupa yönetlerine göre ve bu yönetlerin ulusal hukuk kurallarına göre uyarlanarak, ayrı olarak toplanmalı ve çevre şartlarına uygun bir şekilde tekrar değerlendirilmeye gönderilmelidir.</p>

	Simboluri ⚠️ AVERTISMENT În cele ce urmează sunt prezentate simbolurile folosite pentru mașină. Înainte de utilizare, asigurați-vă că înțelegeți semnificația acestora.	Symboli ⚠️ OPOZORILO V nadaljevanju so prikazani simboli, uporabljeni pri stroju. Pred uporabo se prepričajte, da jih razumete.	Symbole ⚠️ VÝSTRAHA Nižšie sú zobrazené symboly, ktoré sa v prípade strojného zariadenia používajú. Pred použitím náradia sa oboznámte s významom týchto symbolov.	Символи ⚠️ ПРЕДУПРЕЖДЕНИЕ Използвани са следните символи за машината. Уверете се, че разбирате значението им, преди употреба.
	Pentru a reduce riscul de accidente, utilizatorul trebuie să citească manualul de utilizare. Nerespectarea avertismentelor și a instrucțiunilor poate avea ca efect producerea de șocuri electrice, incendii și/sau vătămări grave.	Da ne bi prišlo do poškodb, mora uporabnik prebrati navodila. Z neupoštevanjem opozoril in navodil tvegate električni udar, požar in/ali resne telesne poškodbe.	Aby sa znížilo riziko zranenia, musí si užívateľ prečítať návod na obsluhu. Nedodržanie výstrah a pokynov môže viesť k zasiahnutiu elektrickým prúdom, požiaru a/alebo vážnemu poraneniu osoby.	За да намали риска от наранявания, потребителят трябва да прочете ръководството за работа. Неспазването на инструкциите и предупрежденията може да доведе до електрически удар, пожар и/или сериозни наранявания.
	Operatorii și alte persoane din zona de lucru trebuie să poarte ochelari de protecție cu scuturi laterale.	Upravljalci in druge osebe v delovnem območju morajo nositi zaščitna očala s stranskimi ščitniki.	Operátori a ostatné osoby na pracovisku musia používať ochranné okuliare s bočnými štítni.	Операторите и другите лица в работната зона трябва да носят предпазни очила със странични протектори.
	Numai pentru țările membre UE Nu aruncați această sculă electrică împreună cu deșeurile menajere! În conformitate cu Directiva Europeană 2012/19/UE referitoare la deșeurile reprezentând echipamente electrice și electronice și la implementarea acesteia în conformitate cu legislațiile naționale, sculele electrice care au ajuns la finalul duratei de folosire trebuie colectate separat și duse la o unitate de reciclare compatibilă cu mediul înconjurător.	Samo za države EU Električnih orodij ne zavržite skupaj z gospodinjskimi odpadki! V skladu z evropsko direktivo 2012/19/EU o odpadni električni in elektronski opremi in izvedbi v skladu z državnimi zakoni, je treba električna orodja, ki so dosegla življenjsko dobo ločeno zbirati in vrniti v z okoljem združljivo ustanovo za recikliranje.	Iba pre krajiny EÚ Elektrické náradie nezneškodňujte spolu s komunálnym odpadom z domácností! Aby ste dodržali ustanovenia európskej smernice 2012/19/EU o odpadových elektrických a elektronických zariadeniach a jej implementáciu v zmysle národnej legislatívy, je potrebné elektrické zariadenie po uplynutí jeho doby životnosti separovať a doručiť na environmentálne prijateľné miesto recyklovania.	Само за страни от ЕС Не изхвърляйте електрически инструменти заедно с битовите отпадъци! Във връзка с разпоредбите на Европейска директива 2012/19/ЕС за електрическите и електронни уреди и нейното приложение съгласно националните законодателства, електрически уреди, които излизат от употреба, трябва да се събират отделно и предават в специализирани пунктове за рециклиране.

	<p>Oznake ⚠ UPOZORENJE Ovde su prikazane oznake koje se koriste na mašini. Postarajte se da razumete njihovo značenje pre upotrebe.</p>	<p>Simboli ⚠ UPOZORENJE Za uređaj se koriste sljedeći simboli. Uvjerite se da prije uporabe razumijete njihovo značenje.</p>
	<p>Da bi se smanjio rizik od povreda, korisnik mora da pročita korisničko uputstvo. Propust da se slede upozorenja i uputstva može da izazove strujni udar, požar i/ili teške povrede.</p>	<p>Kako bi smanjio opasnost od ozljede, korisnik mora pročitati priručnik za uporabu. Nepoštivanje upozorenja i uputa može uzrokovati strujni udar, požar i/ili teške ozljede.</p>
	<p>Operateri i drugi u području rada moraju da nose bezbednosne naočari sa bočnim štitovima.</p>	<p>Operateri i ostali u radnom području moraju nositi sigurnosne naočale s bočnim štitovima.</p>
	<p>Samo za zemlje EU Nemojte odlagati električni alat zajedno sa smećem iz domaćinstva! Na osnovu Evropske direktive 2012/19/EU o dotrajaloj električnoj i elektronskoj opremi, kao i njene primene u skladu s državnim propisima, električni alat koji je došao do kraja svog radnog veka mora se prikupiti zasebno i odneti u postrojenje za reciklažu koje ispunjava ekološke zahteve.</p>	<p>Samo za zemlje EU Električni alat ne bacajte zajedno s ostalim kućnim otpadom! Sukladno europskim direktivama 2012/19/EU o otpadnoj električnoj i elektroničkoj opremi, te provedbi u skladu s nacionalnim zakonima i propisima, električni alat i baterije koji su dostigli kraj korisnog radnog vijeka potrebno je prikupljati odvojeno i predati u ustanove za recikliranje.</p>

GENERAL POWER TOOL SAFETY WARNINGS

⚠ WARNING

Read all safety warnings and all instructions.

Failure to follow the warnings and instructions may result in electric shock, fire and/or serious injury.

Save all warnings and instructions for future reference.

The term "power tool" in the warnings refers to your mains-operated (corded) power tool or battery-operated (cordless) power tool.

1) Work area safety

- Keep work area clean and well lit.**
Cluttered or dark areas invite accidents.
- Do not operate power tools in explosive atmospheres, such as in the presence of flammable liquids, gases or dust.**
Power tools create sparks which may ignite the dust or fumes.
- Keep children and bystanders away while operating a power tool.**
Distractions can cause you to lose control.

2) Electrical safety

- Power tool plugs must match the outlet. Never modify the plug in any way. Do not use any adapter plugs with earthed (grounded) power tools.**
Unmodified plugs and matching outlets will reduce risk of electric shock.
- Avoid body contact with earthed or grounded surfaces, such as pipes, radiators, ranges and refrigerators.**
There is an increased risk of electric shock if your body is earthed or grounded.
- Do not expose power tools to rain or wet conditions.**
Water entering a power tool will increase the risk of electric shock.
- Do not abuse the cord. Never use the cord for carrying, pulling or unplugging the power tool. Keep cord away from heat, oil, sharp edges or moving parts.**
Damaged or entangled cords increase the risk of electric shock.
- When operating a power tool outdoors, use an extension cord suitable for outdoor use.**
Use of a cord suitable for outdoor use reduces the risk of electric shock.
- If operating a power tool in a damp location is unavoidable, use a residual current device (RCD) protected supply.**
Use of an RCD reduces the risk of electric shock.

3) Personal safety

- Stay alert, watch what you are doing and use common sense when operating a power tool. Do not use a power tool while you are tired or under the influence of drugs, alcohol or medication.**
A moment of inattention while operating power tools may result in serious personal injury.
- Use personal protective equipment. Always wear eye protection.**
Protective equipment such as dust mask, non-skid safety shoes, hard hat, or hearing protection used for appropriate conditions will reduce personal injuries.

- Prevent unintentional starting. Ensure the switch is in the off position before connecting to power source and/or battery pack, picking up or carrying the tool.**

Carrying power tools with your finger on the switch or energising power tools that have the switch on invites accidents.

- Remove any adjusting key or wrench before turning the power tool on.**
A wrench or a key left attached to a rotating part of the power tool may result in personal injury.
- Do not overreach. Keep proper footing and balance at all times.**
This enables better control of the power tool in unexpected situations.
- Dress properly. Do not wear loose clothing or jewellery. Keep your hair, clothing and gloves away from moving parts.**
Loose clothes, jewellery or long hair can be caught in moving parts.
- If devices are provided for the connection of dust extraction and collection facilities, ensure these are connected and properly used.**
Use of dust collection can reduce dust-related hazards.

4) Power tool use and care

- Do not force the power tool. Use the correct power tool for your application.**
The correct power tool will do the job better and safer at the rate for which it was designed.
- Do not use the power tool if the switch does not turn it on and off.**
Any power tool that cannot be controlled with the switch is dangerous and must be repaired.
- Disconnect the plug from the power source and/or the battery pack from the power tool before making any adjustments, changing accessories, or storing power tools.**
Such preventive safety measures reduce the risk of starting the power tool accidentally.
- Store idle power tools out of the reach of children and do not allow persons unfamiliar with the power tool or these instructions to operate the power tool.**
Power tools are dangerous in the hands of untrained users.
- Maintain power tools. Check for misalignment or binding of moving parts, breakage of parts and any other condition that may affect the power tool's operation.**
If damaged, have the power tool repaired before use.
Many accidents are caused by poorly maintained power tools.
- Keep cutting tools sharp and clean.**
Properly maintained cutting tools with sharp cutting edges are less likely to bind and are easier to control.
- Use the power tool, accessories and tool bits etc. in accordance with these instructions, taking into account the working conditions and the work to be performed.**
Use of the power tool for operations different from those intended could result in a hazardous situation.

5) Battery tool use and care

- Recharge only with the charger specified by the manufacturer.**
A charger that is suitable for one type of battery pack may create a risk of fire when used with another battery pack.

- b) **Use power tools only with specifically designated battery packs.**
Use of any other battery packs may create a risk of injury and fire.
- c) **When battery pack is not in use, keep it away from other metal objects like paper clips, coins, keys, nails, screws, or other small metal objects that can make a connection from one terminal to another.**
Shorting the battery terminals together may cause burns or a fire.
- d) **Under abusive conditions, liquid may be ejected from the battery; avoid contact. If contact accidentally occurs, flush with water. If liquid contacts eyes, additionally seek medical help.**
Liquid ejected from the battery may cause irritation or burns.
- 6) **Service**
 a) **Have your power tool serviced by a qualified repair person using only identical replacement parts.**
This will ensure that the safety of the power tool is maintained.

PRECAUTION

Keep children and infirm persons away.

When not in use, tools should be stored out of reach of children and infirm persons.

CORDLESS STAPLER SAFETY WARNINGS

- Always assume that the tool contains fasteners.**
 Careless handling of the stapler can result in unexpected firing of fasteners and personal injury.
- Do not point the tool towards yourself or anyone nearby.**
 Unexpected triggering will discharge the fastener causing an injury.
- Do not actuate the tool unless the tool is placed firmly against the workpiece.**
 If the tool is not contact with the workpiece, the fastener may be deflected away from your target.
- Disconnect the tool from the power source when the fastener jams in the tool.**
 While removing a jammed fastener, the stapler may be accidentally activated if it is plugged in.
- Use caution while removing a jammed fastener.**
 The mechanism may be under compression and the fastener may be forcefully discharged while attempting to free a jammed condition.
- Do not use this stapler for fastening electrical cables.**
 It is not designed for electric cable installation and may damage the insulation of electric cables thereby causing electric shock or fire hazards.

PRECAUTIONS ON USING CORDLESS STAPLER

- Safe operation through correct usage.**
 This tool was designed for driving staples into wood and similar materials. Use it for its intended purpose only.
- Be careful of ignition and explosions.**
 Since sparks may fly during stapling, it is dangerous to use this tool near lacquer, paint, benzene, thinner, gasoline, gas, adhesives and similar inflammable substances as they may ignite or explode. Under no circumstances should this tool therefore be used in the vicinity of such inflammable material.
- Always wear eye protection (protective goggles).**
 When operating the power tool, always wear eye protection, and ensure that surrounding people wear eye protection too.
 The possibility of fragments of staples or staples that were not properly hit entering the eye is a threat to sight. Eye protection can be bought at any hardware store. Always wear eye protection while operating this tool. Use either eye protection or a wide vision mask over prescription glasses.
 Employers should always enforce the use of eye protection equipment.
- Protect your ears and head.**
 When engaged in stapling work please wear ear mufflers and head protection. Also, depending on condition, ensure that surrounding people also wear ear mufflers and head protection.
- Pay attention to those working close to you.**
 It would be very dangerous if staples that were not properly driven in should hit other people. Therefore, always pay attention to the safety of the people around you when using this tool. Always make sure that nobody's body, hands or feet are close to the staple outlet.
- Never point the staple outlet towards people.**
 Always assume the tool contains fasteners.
 If the staple outlet is pointed towards people, serious accidents may be caused if you mistakenly discharge the tool. When connecting and check disconnecting the battery, during staple loading or similar operations, be sure the staple outlet is not pointed towards anyone (including yourself). Even when no staples are loaded at all, it is dangerous to discharge the tool while pointing it at someone, so never attempt to do so. No horseplay. Respect the tool as a working implement.
- Before using the power tool, check the push lever.**
 Before using the power tool, make sure to check that the push lever operate properly. Without staples loaded into the power tool, connect the battery and check the following. If the sound of operations occurs this indicates a fault, so in such a case do not use the power tool until it has been inspected and repaired.
 - If merely pulling the trigger causes operating sound of drive bit movement occur, the power tool is faulty.
 - If merely pushing the push lever against the material to be stapled causes the sound of drive bit movement to occur, the power tool is faulty. Furthermore, with regard to the push lever, please note that it must never be modified or removed.
- Use specified staples only.**
 Never use staples other than those specified and described in these instructions.
- Do not carelessly place your finger on the trigger.**
 Do not place your finger on the trigger except when actually stapling. If you carry this tool or hand it to someone while having your finger on the trigger, you may inadvertently discharge a staple and thus cause an accident.
- Completely Close the blade guide and do not open it during operation.**
 If stapling is attempted when the blade guide is open, staples will not be driven into the timber, and there is a risk of dangerous discharge.
- Press the staple outlet firmly against the material to be stapled.**
 When driving in staples, press the staple outlet firmly against the material to be stapled. If the outlet is not applied properly, the staples may rebound.
- Keep hands and feet away from the firing head when using.**
 It is very dangerous for a staple to hit the hands or feet by mistake.

English

13. Beware of the tool's kickback.

Do not approach the top of the tool with your head etc. during operation. This is dangerous because the tool may recoil violently if the staple currently being driven in comes into contact with a previous staple or a knot in the wood.

14. Take care when stapling thin boards or the corners of wood.

When stapling thin boards, the staples may pass right through, as may also be the case when stapling the corners of wood due to deviation of the staples. In such cases, always make sure that there is no one (and nobody's hands or feet; etc.) behind the thin board or next to the wood you are going to staple.

15. Simultaneous stapling on both sides of the same wall is dangerous.

Under no circumstances should stapling be performed on both sides of a wall at the same time. This would be very dangerous since the staples might pass through the wall and thus cause injuries.

16. Do not use the power tool on scaffoldings, ladders.

The power tool shall not be used for specific application for example:

- when changing one driving location to another involves the use of scaffoldings, stairs, ladders or ladder alike constructions, e.g. roof laths,
- closing boxes or crates,
- fitting transportation safety systems e.g. on vehicles and wagons

17. Do not disconnect the battery with your finger on the trigger.

If you disconnect the battery with your finger on the trigger, the next time the battery is connected, there is a danger that the power tool will fire a staple spontaneously, or operate incorrectly.

18. Disconnect the battery and take out any staples left in the magazine after use.

Disconnect tool from battery before doing tool maintenance, cleaning a jammed fastener, leaving work area, moving tool to another location, or after use. It is very dangerous for a staple to be fired by mistake.

19. When removing a staple which has become stuck, make sure to first of all disconnect the battery.

When removing a staple which has become stuck in the staple outlet, first of all make sure to disconnect the battery.

Accidental firing of the staple could be very dangerous.

20. To avoid hazards caused by falling staples, never open the magazine with the device facing downward while loading staples.

21. When cleaning the power tool, do not use gasoline or other inflammable liquids.

If vapour from an inflammable liquid gets into the power tool, there is a danger that sparks produced when stapling etc. may cause an explosion.

22. Always charge the battery at a temperature of 0 – 40°C.

A temperature of less than 0°C will result in over charging which is dangerous. The battery cannot be charged at a temperature greater than 40°C. The most suitable temperature for charging is that of 20 – 25°C.

23. Do not use the charger continuously.

When one charging is completed, leave the charger for about 15 minutes before the next charging of battery.

24. Do not allow foreign matter to enter the hole for connecting the rechargeable battery.

25. Never disassemble the rechargeable battery and charger.

26. Never short-circuit the rechargeable battery.

Short-circuiting the battery will cause a great electric current and overheat. It results in burn or damage to the battery.

27. Do not dispose of the battery in fire.

If the battery burnt, it may explode.

28. Do not insert object into the air ventilation slots of the charger.

Inserting metal objects or inflammables into the charger air ventilation slots will result in electrical shock hazard or damaged charger.

29. Bring the battery to the shop from which it was purchased as soon as the post-charging battery life becomes too short for practical use. Do not dispose of the exhausted battery.

30. Using an exhausted battery will damage the charger.

CAUTION ON LITHIUM-ION BATTERY

To extend the lifetime, the lithium-ion battery equips with the protection function to stop the output.

In the cases of 1 to 3 described below, when using this product, even if you are pulling the switch, the motor may stop. This is not the trouble but the result of protection function.

1. When the battery power remaining runs out, the motor stops.

In such case, charge it up immediately.

2. If the tool is overloaded, the motor may stop. In this case, release the switch of tool and eliminate causes of overloading. After that, you can use it again.

3. If the battery is overheated under overload work, the battery power may stop.

In this case, stop using the battery and let the battery cool. After that, you can use it again.

Furthermore, please heed the following warning and caution.

WARNING

In order to prevent any battery leakage, heat generation, smoke emission, explosion and ignition beforehand, please be sure to heed the following precautions.

1. Make sure that swarf and dust do not collect on the battery.

○ During work make sure that swarf and dust do not fall on the battery.

○ Make sure that any swarf and dust falling on the power tool during work do not collect on the battery.

○ Do not store an unused battery in a location exposed to swarf and dust.

○ Before storing a battery, remove any swarf and dust that may adhere to it and do not store it together with metal parts (screws, nails, etc.).

2. Do not pierce battery with a sharp object such as a nail, strike with a hammer, step on, throw or subject the battery to severe physical shock.

3. Do not use an apparently damaged or deformed battery.

4. Do not use the battery in reverse polarity.

5. Do not connect directly to an electrical outlets or car cigarette lighter sockets.

6. Do not use the battery for a purpose other than those specified.

7. If the battery charging fails to complete even when a specified recharging time has elapsed, immediately stop further recharging.

8. Do not put or subject the battery to high temperatures or high pressure such as into a microwave oven, dryer, or high pressure container.

9. Keep away from fire immediately when leakage or foul odor are detected.

10. Do not use in a location where strong static electricity generates.

11. If there is battery leakage, foul odor, heat generated, discolored or deformed, or in any way appears abnormal during use, recharging or storage, immediately remove it from the equipment or battery charger, and stop use.

12. Do not immerse the battery or allow any fluids to flow inside. Conductive liquid ingress, such as water, can cause damage resulting in fire or explosion. Store your battery in a cool, dry place, away from combustible and flammable items. Corrosive gas atmospheres must be avoided.

CAUTION

- If liquid leaking from the battery gets into your eyes, do not rub your eyes and wash them well with fresh clean water such as tap water and contact a doctor immediately.
If left untreated, the liquid may cause eye-problems.
- If liquid leaks onto your skin or clothes, wash well with clean water such as tap water immediately.
There is a possibility that this can cause skin irritation.
- If you find rust, foul odor, overheating, discolor, deformation, and/or other irregularities when using the battery for the first time, do not use and return it to your supplier or vendor.

WARNING

If an electrically conductive foreign object enters the terminals of the lithium ion battery, a short-circuit may occur resulting in the risk of fire. Please observe the following matters when storing the battery.

- Do not place electrically conductive cuttings, nails, steel wire, copper wire or other wire in the storage case.
- To prevent shorting from occurring, load the battery in the tool or insert securely the battery cover for storing until the ventilator is not seen (**Fig. 1**).

REGARDING LITHIUM-ION BATTERY TRANSPORTATION

When transporting a lithium-ion battery, please observe the following precautions.

WARNING

Notify the transporting company that a package contains a lithium-ion battery, inform the company of its power output and follow the instructions of the transportation company when arranging transport.

- Lithium-ion batteries that exceed a power output of 100 Wh are considered to be in the freight classification of Dangerous Goods and will require special application procedures.
- For transportation abroad, you must comply with international law and the rules and regulations of the destination country.

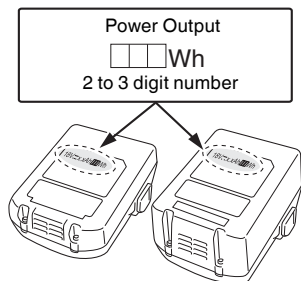
**SPECIFICATIONS****POWER TOOL**

Model	N14DSL	N18DSL
Voltage	14.4 V	18 V
Applicable staples	Ref. Fig.	
Amount of loadable staples	150 staples	
Weight*	1.4 kg (BSL1430C)	1.5 kg (BSL1830C)

* Weight according to EPTA-Procedure 01/2003

STAPLE SELECTION

The staples indicated in the chart below can be used with this stapler.

150 staples are bonded together to form a strip.

Contact the dealer from which you purchased the stapler for details on obtaining the staples.

NOTE

Only staples manufactured by HiKOKI may be used.

Staples other than those manufactured by HiKOKI may cause jamming and subsequent malfunctions.

(Size unit: mm)

Shape	A	B	C	D
	12	0.5	0.7	6
				10
				13

STANDARD ACCESSORIES

In addition to the main unit (1), the package contains the accessories listed in the table below.

	NN
Eye protector	1

Standard accessories are subject to change without notice.

**OPTIONAL ACCESSORIES
(Sold separately)**

- Battery

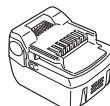

BSL14..

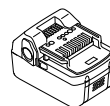

BSL18..

- Charger
- Battery cover

Optional accessories are subject to change without notice.

English

APPLICATION

- Securing the moisture-permeable waterproofing sheet in position
- Securing the heat insulation material in position

BATTERY REMOVAL/INSTALLATION

1. Battery removal

Hold the handle tightly and push the battery latch to remove the battery (Fig. 2).

CAUTION

Never short-circuit the battery.

2. Battery installation

Insert the battery while observing its polarities (Fig. 2).

CHARGING

Battery and battery charger are not included with this product.

For rechargeable batteries, please charge in according to the handling instructions of the charger which you are using. (Fig. 3)

BEFORE USE

1. Preparing the Staples and Performing Safety Inspections

WARNING

- Do not use the product near flammable liquids or gases.
- Do not place the product near children or other non-qualified people.
- Run a full check to make sure that no screws are loose.
- Check to make sure that there are no damaged or missing parts, or malfunctioning parts owing to rust, etc.

Prepare staples that match the job at hand.

Refer to MAINTENANCE AND INSPECTION and carry out safety inspections without fail.



2. Trigger Lock Mechanism (Fig. 4)

WARNING

Make sure the trigger is locked when not firing staples.

This stapler has a lock mechanism to prevent the staples from being fired.

Set the lock lever at the  position to lock the trigger.

Slide the lock lever to the  position when the stapler is to be used, and to the  position when it is not in use.

3. Checking Push Lever Operations (Fig. 5)

WARNING

Always make sure the trigger is locked and the battery removed from the power tool when checking push lever operations.

Check to make sure the push lever slides smoothly when operated.

Clean the sliding area on the push lever if it doesn't slide smoothly.

4. Handling the Staples

NOTE

- Handle the staples carefully.

There are cases in which the joined staple strips may be broken if they are dropped, and using them in this state may result in defective staple loading, leading to blank firing or staple jams. Do not use joined staple strips that are broken.

- Do not leave the staples outdoors or in direct sunlight for long periods of time.
Failure to observe this may result in rusting or defects in the joined staple strips. Use the staple packaging or other materials for storage purposes.

5. Loading the Staples (Fig. 6)

WARNING

Lock the trigger and remove the battery from the stapler when loading or removing staples.

- (1) Press the stop lever and slide the magazine backward.
- (2) Place the staples in the magazine with the prongs facing upward.
- (3) Slide the magazine back into position until the stop lever locks into place.

NOTE

- Close the magazine gently.

Using excessive force to close the magazine may result in the joined staple strips being deformed, preventing the magazine from being closed.

- Check the magazine blade guide if it won't close smoothly.

HOW TO USE THE CORDLESS STAPLER

There are two ways to discharge staples: Single Shot, in which the push lever is placed against the area where the staple is to be fired first and the trigger then pulled, and Continual Shot, in which the trigger is pulled first and the push lever then placed against the relevant area.

The single-shot mode places the emphasis on finishing and is used to ensure that the staple is driven into the required place, while the continual-shot mode is used to drive in staples repeatedly with the trigger constantly being pulled.

The power tool is equipped with a mechanism to alternate between single-shot and continual-shot operations to ensure that work is carried out in the most efficient way.

Safety Devices

The power tool has been designed so that staples cannot be fired unless both the push lever and the trigger are simultaneously operated. In other words, staples will not be discharged when only the trigger is pulled, or when only the push lever (discharge outlet) is placed against the required area. This is to prevent the staples from being discharged when the trigger is accidentally pulled or when the push lever (discharge outlet) is accidentally placed against something.

● Single-shot Stapling (Fig. 7)

- (1) Make sure the discharge outlet is firmly placed against the place where the staple is to be discharged.
- (2) Pull the trigger to fire the staple.
- (3) Withdraw the power tool and release the trigger.

NOTE

- Use the single-shot mode to accurately staple the required location.

There are cases in which subsequent stapling will not be possible if the trigger is released halfway through being pulled.

To correct this, remove the battery and then replace it.

● Continual-shot Stapling (Fig. 8)

First pull the trigger then place the push lever (discharge outlet) against the required area to repeatedly fire staples.

- (1) First pull the trigger.
- (2) Place the push lever (discharge outlet) against the required area to fire the staples.
- (3) Withdraw the stapler with the trigger pressed, and then repeat procedure from step (2) to repeatedly fire staples.

Anti Blank Firing Mechanism

The stapler is equipped with an anti blank firing mechanism to prevent blank firing when the staples run out.

The stapler will cease to operate when eight or fewer staples remain.

Approximately eight staples will remain after firing a strip of staples, but replenishing the magazine with the same staples will enable stapling to be continued.

1. Stapling procedures

WARNING

- Never point the discharge outlet at people.
 - Make sure that work is carried out with the discharge outlet well away from faces, hands, feet and other parts of the body.
 - Do not fire staples directly onto existing staples.
 - Remove the battery when the stapler is not being used and during work breaks.
 - When work has been completed, remove the battery, and then remove the remaining staples.
 - When pulling the trigger, make sure that other fingers are not touching the push lever.
- Failure to observe this may result in injury.

NOTE

- There are cases in which operations will become sluggish if used at low ambient temperatures.
 - There are cases in which the staples will bend or cracks will appear in the stapled material depending on the hardness, thickness and combinations of the material. Test the stapling operability before commencing full use.
- (1) Locking the trigger and removing the battery
Remove the battery from the stapler to prevent unexpected operations. (Fig. 2)
 - (2) Loading staples
Load staples of a size appropriate for the job in hand into the magazine. (Fig. 6)
 - (3) Attaching the battery
Place the battery onto the stapler and press on it until it clicks into place.
 - (4) Releasing the lever lock
Slide the lock lever until the lock has been released. (Fig. 4)
 - (5) Firing staples
Adjust the depth of the staples with the adjuster. (Fig. 9)
 - (6) Finishing work
When work has been finished, lock the trigger and remove the battery, and then remove all of the staples from the magazine.

2. How to adjust the stapling depth (Fig. 9)

WARNING

When adjusting staple depth, aim the discharge outlet downwards and check that it is not pointing at faces, hands, feet or other parts of the body first of all, and then lock the trigger.

Fire a test staple, and if it is too deep adjust the depth by rotating the adjuster to drive it shallower.

If the staple is not driven in deep enough, rotate the adjuster to drive it deeper.

The adjuster rotation modifies the depth by up to 2 mm.

3. Using the hook

The hook is used to hang up the power tool to your waist belt while working.

CAUTION

- When using the hook, hang up the power tool firmly not to drop accidentally.
If the power tool is dropped, it may lead to an accident.
- Make sure the trigger has been locked and the battery removed when using the hook.
- Install securely the hook. Unless the hook is securely installed, it may cause an injury while using.

- (1) Removing the hook.
Remove the screws fixing the hook with Philips screw driver. (Fig. 10)
- (2) Replacing the hook and tightening the screws.
Install securely the hook in the groove of power tool and tighten the screws to fix the hook firmly. (Fig. 11)

MAINTENANCE AND INSPECTION

WARNING

Make sure the trigger has been locked and the battery removed before carrying out inspections and maintenance. Also make sure that the recharger has been unplugged.

1. Removing Staple Jams (Fig. 12)

- (1) Remove the battery from the power tool.
- (2) Press the stop lever, slide open the magazine and remove all staples.
- (3) Remove adhesive of staples, fragments and splinters that have collected in the blade guide with a flathead screwdriver or similar implement.
- (4) Check to ascertain that the push lever works smoothly.

NOTE

After removing staple jams, reload the staples and fire a test staple.

2. Magazine Inspections

The inside of the magazine needs to be cleaned from time to time. Slide the magazine open and remove adhesive of staples, fragments and splinters that have collected.

NOTE

Dirt inside the magazine may result in the operations of the staple feeder becoming sluggish, which may cause blank firing.

3. Inspecting the mounting screws

Regularly inspect all mounting screws and ensure that they are properly tightened. Should any of the screws be loose, retighten them immediately. Failure to do so may result in serious hazard.

4. Cleaning of the outside

When the power tool is stained, wipe with a soft dry cloth or a cloth moistened with soapy water. Do not use chloric solvents, gasoline or paint thinner, as they melt plastics.

5. Storage

Store the power tool in a place in which the temperature is less than 40°C, and out of reach of children.

NOTE

Storing lithium-ion batteries.

Make sure the lithium-ion batteries have been fully charged before storing them.

Prolonged storage (3 months or more) of batteries with a low charge may result in performance deterioration, significantly reducing battery usage time or rendering the batteries incapable of holding a charge.

However, significantly reduced battery usage time may be recovered by repeatedly charging and using the batteries two to five times.

If the battery usage time is extremely short despite repeated charging and use, consider the batteries dead and purchase new batteries.

CAUTION

In the operation and maintenance of power tools, the safety regulations and standards prescribed in each country must be observed.

Important notice on the batteries for the HiKOKI cordless power tools

Please always use one of our designated genuine batteries. We cannot guarantee the safety and performance of our cordless power tool when used with batteries other than these designated by us, or when the battery is disassembled and modified (such as disassembly and replacement of cells or other internal parts).

GUARANTEE

We guarantee HiKOKI Power Tools in accordance with statutory/country specific regulation. This guarantee does not cover defects or damage due to misuse, abuse, or normal wear and tear. In case of complaint, please send the Power Tool, undismantled, with the GUARANTEE CERTIFICATE found at the end of this Handling instruction, to a HiKOKI Authorized Service Center.

Information concerning airborne noise and vibration

The measured values were determined according to EN60745 and declared in accordance with ISO 4871.

Measured A-weighted sound power level: 89 dB (A)
Measured A-weighted sound pressure level: 78 dB (A)
Uncertainty KpA: 3 dB (A)

Wear hearing protection.

Vibration total values (triax vector sum) determined according to EN60745.

The length of the staples was 13 mm:
Vibration emission value $a_h = 2.4 \text{ m/s}^2$
Uncertainty K = 1.5 m/s^2

The declared vibration total value has been measured in accordance with a standard test method and may be used for comparing one tool with another.

It may also be used in a preliminary assessment of exposure.

WARNING

- The vibration emission during actual use of the power tool can differ from the declared total value depending on the ways in which the tool is used.
- Identify safety measures to protect the operator that are based on an estimation of exposure in the actual conditions of use (taking account of all parts of the operating cycle such as the times when the tool is switched off and when it is running idle in addition to the trigger time).

NOTE

Due to HiKOKI's continuing program of research and development, the specifications herein are subject to change without prior notice.

TROUBLESHOOTING

Use the inspections in the table below if the tool does not operate normally. If this does not remedy the problem, consult your dealer or the HiKOKI Authorized Service Center.

	Symptom	Possible cause	Remedy
Tool	The stapler won't fire staples.	The battery has run out of power.	Recharge the battery with the recharger.
		The battery has not been attached correctly.	Remove the battery and check to see if foreign matter exists in the stapler's battery insertion bed. Also check to make sure that the battery terminals are not soiled. Press down on the battery until it clicks into place.
		The trigger was released halfway through being pulled in the single-shot mode.	Remove the battery from the stapler, and then replace it.
		Power tool abnormalities.	Contact your dealer or the HiKOKI Authorized Service Center.
	Staples are not fully driven in.	The material is too hard.	There are cases in which hard materials cannot be stapled correctly.
		The stapler is recoiling.	The discharge outlet is not being pressed firmly enough against the area where the staple is to be drive.
		The driver blade is worn down.	Contact your dealer or the HiKOKI Authorized Service Center.
	Blank firing.	The anti-blank firing mechanism is not working.	Clean all dirt or foreign matter from around the micro switch inside the magazine.
		Staples are jammed nearby the discharge outlet.	Clean all jammed staples or dirt, etc.
		The driver blade is worn down.	Contact your dealer or the HiKOKI Authorized Service Center.
Feeder operations are sluggish.		Clean all dirt or foreign matter from the inside of the magazine.	

ALLGEMEINE SICHERHEITSHINWEISE FÜR ELEKTROGERÄTE

⚠ WARNUNG

Lesen Sie sämtliche Sicherheitshinweise und Anweisungen durch

Wenn die Warnungen und Anweisungen nicht befolgt werden, kann es zu Stromschlag, Brand und/oder ernsthaften Verletzungen kommen.

Bitte bewahren Sie alle Warnhinweise und Anweisungen zum späteren Nachschlagen auf.

Der Begriff „Elektrowerkzeug“ bezieht sich in den Warnhinweisen auf Elektrowerkzeuge mit Netz- (schnurgebunden) oder Akkubetrieb (schnurlos).

1) Sicherheit im Arbeitsbereich

- a) Sorgen Sie für einen sauberen und gut ausgeleuchteten Arbeitsbereich.
Zugestellte oder dunkle Bereiche ziehen Unfälle förmlich an.
- b) Verwenden Sie Elektrowerkzeuge niemals an Orten, an denen Explosionsgefahr besteht – zum Beispiel in der Nähe von leicht entflammaren Flüssigkeiten, Gasen oder Stäuben.
Bei der Arbeit mit Elektrowerkzeugen kann es zu Funkenbildung kommen, wodurch sich Stäube oder Dämpfe entzünden können.
- c) Sorgen Sie bei der Arbeit mit Elektrowerkzeugen dafür, dass sich keine Zuschauer (insbesondere Kinder) in der Nähe befinden.
Wenn Sie abgelenkt werden, können Sie die Kontrolle über das Werkzeug verlieren.

2) Elektrische Sicherheit

- a) Elektrowerkzeuge müssen mit passender Stromversorgung betrieben werden.
Nehmen Sie niemals irgendwelche Änderungen am Anschlussstecker vor.
Verwenden Sie bei Elektrowerkzeugen mit Schutzkontakt (geerdet) niemals Adapterstecker.
Stecker im Originalzustand und passende Steckdosen reduzieren das Stromschlagrisiko.
- b) Vermeiden Sie Körperkontakt mit geerdeten Gegenständen wie Rohrleitungen, Heizungen, Herden oder Kühlschränken.
Bei Körperkontakt mit geerdeten Gegenständen besteht ein erhöhtes Stromschlagrisiko.
- c) Setzen Sie Elektrowerkzeuge niemals Regen oder sonstiger Feuchtigkeit aus.
Wenn Flüssigkeiten in ein Elektrowerkzeug eindringen, erhöht sich das Stromschlagrisiko.
- d) Verwenden Sie das Anschlusskabel nicht missbräuchlich. Tragen Sie das Elektrowerkzeug niemals an der Anschlusschnur, ziehen Sie es nicht damit heran und ziehen Sie den Stecker nicht an der Anschlusschnur aus der Steckdose.
Halten Sie die Anschlusschnur von Hitzequellen, Öl, scharfen Kanten und beweglichen Teilen fern.
Beschädigte oder verdrehte Anschlusschnüre erhöhen das Stromschlagrisiko.
- e) Wenn Sie ein Elektrowerkzeug im Freien benutzen, verwenden Sie ein für den Außeneinsatz geeignetes Verlängerungskabel.
Ein für den Außeneinsatz geeignetes Kabel vermindert das Stromschlagrisiko.

- f) Falls sich der Betrieb des Elektrowerkzeuges in feuchter Umgebung nicht vermeiden lässt, verwenden Sie eine Stromversorgung mit Fehlerstromschutzeinrichtung (Residual Current Device, RCD).

Durch den Einsatz einer Fehlerstromschutzeinrichtung wird das Risiko eines elektrischen Schlages reduziert.

3) Persönliche Sicherheit

- a) Bleiben Sie wachsam, achten Sie auf das, was Sie tun, und setzen Sie Ihren Verstand ein, wenn Sie mit Elektrowerkzeugen arbeiten.
Benutzen Sie keine Elektrowerkzeuge, wenn Sie müde sind oder unter Einfluss von Drogen, Alkohol oder Medikamenten stehen.
Bei der Arbeit mit Elektrowerkzeugen können bereits kurze Phasen der Unaufmerksamkeit zu schweren Verletzungen führen.
 - b) Benutzen Sie eine persönliche Schutzausrüstung. Tragen Sie immer einen Augenschutz.
Schutzausrüstung wie Staubmaske, rutschsichere Sicherheitsschuhe, Schutzhelm und Gehörschutz senken das Verletzungsrisiko bei angemessenem Einsatz.
 - c) Vermeiden Sie unbeabsichtigtes Einschalten. Achten Sie darauf, dass sich der Schalter in der Aus- (Off-) Position befindet, ehe Sie das Gerät mit der Stromversorgung und/oder Batteriestromversorgung verbinden, es aufheben oder herumtragen.
Das Herumtragen von Elektrowerkzeugen mit dem Finger am Schalter oder das Herstellen der Stromversorgung bei betätigtem Schalter zieht Unfälle regelrecht an.
 - d) Entfernen Sie sämtliche Einstellwerkzeuge (Einstellschlüssel), ehe Sie das Elektrowerkzeug einschalten.
Ein an einem beweglichen Teil des Elektrowerkzeugs angebrachter Schlüssel kann zu Verletzungen führen.
 - e) Sorgen Sie für einen festen Stand. Achten Sie jederzeit darauf, sicher zu stehen und das Gleichgewicht zu bewahren.
Dadurch haben Sie das Elektrowerkzeug in unerwarteten Situationen besser im Griff.
 - f) Kleiden Sie sich richtig. Tragen Sie keine lose Kleidung oder Schmuck. Halten Sie Haar, Kleidung und Handschuhe von beweglichen Teilen fern.
Lose Kleidung, Schmuck oder langes Haar kann von beweglichen Teilen erfasst werden.
 - g) Wenn Anschlüsse für Staubabsaug- und -sammelvorrichtungen vorhanden sind, sorgen Sie dafür, dass diese richtig angeschlossen und eingesetzt werden.
Durch Entfernen des Staubes können staubbezogene Gefahren vermindert werden.
- #### 4) Einsatz und Pflege von Elektrowerkzeugen
- a) Überansprechen Sie Elektrowerkzeuge nicht. Benutzen Sie das richtige Elektrowerkzeug für Ihren Einsatzzweck.
Das richtige Elektrowerkzeug erledigt seine Arbeit bei bestimmungsgemäßem Einsatz besser und sicherer.
 - b) Benutzen Sie das Elektrowerkzeug nicht, wenn es sich nicht am Schalter ein- und ausschalten lässt.
Jedes Elektrowerkzeug, das nicht mit dem Schalter betätigt werden kann, stellt eine Gefahr dar und muss repariert werden.

- c) **Stecken Sie den Stecker der Stromversorgung oder Batteriestromversorgung vom Gerät ab, ehe Sie Einstellarbeiten vornehmen, Zubehörteile tauschen oder das Elektrowerkzeug verstauen.**

Solche präventiven Sicherheitsmaßnahmen verhindern den unbeabsichtigten Anlauf des Elektrowerkzeugs und die damit verbundenen Gefahren.

- d) **Legern Sie nicht benutzte Elektrowerkzeuge außerhalb der Reichweite von Kindern, lassen Sie nicht zu, dass Personen das Elektrowerkzeug bedienen, die nicht mit dem Werkzeug selbst und/oder diesen Anweisungen vertraut sind.**

Elektrowerkzeuge in ungeschulten Händen sind gefährlich.

- e) **Halten Sie Elektrowerkzeuge in Stand. Prüfen Sie auf Fehlausrichtungen, sicheren Halt und Leichtgängigkeit beweglicher Teile, Beschädigungen von Teilen und auf jegliche andere Zustände, die sich auf den Betrieb des Elektrowerkzeugs auswirken können.**

Bei Beschädigungen lassen Sie das Elektrowerkzeug reparieren, ehe Sie es benutzen.

Viele Unfälle mit Elektrowerkzeugen sind auf schlechte Wartung zurückzuführen.

- f) **Halten Sie Schneidwerkzeuge scharf und sauber.**

Richtig gewartete Schneidwerkzeuge mit scharfen Schneidkanten bleiben weniger häufig hängen und sind einfacher zu beherrschen.

- g) **Benutzen Sie Elektrowerkzeuge, Zubehör, Werkzeugspitzen und Ähnliches in Übereinstimmung mit diesen Anweisungen – beachten Sie dabei die jeweiligen Arbeitsbedingungen und die Art und Weise der auszuführenden Arbeiten.**

Der Gebrauch des Elektrowerkzeuges für andere als die vorgesehenen Anwendungen kann zu gefährlichen Situationen führen.

5) Verwendung und Pflege der Batterie

- a) **Laden Sie das Gerät nur mit dem vom Hersteller empfohlenen Ladegerät auf.**

Ein Ladegerät für einen speziellen Batterietyp kann bei Verwendung mit anderen Batterien zu Gefahren führen.

- b) **Verwenden Sie für das Gerät nur die speziell empfohlenen Batterien.**

Eine Verwendung von anderen Batterien kann zu Verletzungen und Bränden führen.

- c) **Ist die Batterie nicht in Gebrauch, achten Sie darauf, dass sie nicht mit metallischen Gegenständen, beispielsweise Büroklammern, Münzen, Schlüssel, Nägel, Schrauben in Kontakt kommt, da diese Gegenstände einen Kurzschluss der Anschlüsse verursachen könnten.**

Ein Kurzschluss der Batterieanschlüsse kann zu Verbrennungen oder Bränden führen.

- d) **Im Falle von Störungen, kann Flüssigkeit aus der Batterie austreten. Vermeiden Sie in diesem Fall jeglichen Kontakt. Sollten Sie dennoch mit der Batterie in Berührung kommen, waschen Sie die betroffene Stelle gründlich mit Wasser ab. Ist die Flüssigkeit ins Auge geraten, suchen Sie einen Arzt auf.**

Ausgetretene Batterieflüssigkeiten können zu Reizungen oder Verbrennungen führen.

6) Service

- a) **Lassen Sie Elektrowerkzeuge durch qualifizierte Fachkräfte und unter Einsatz passender, zugelassener Originalteile warten. Dies sorgt dafür, dass die Sicherheit des Elektrowerkzeugs nicht beeinträchtigt wird.**

VORSICHT

Von Kindern und gebrechlichen Personen fernhalten. Werkzeuge sollten bei Nichtgebrauch außerhalb der Reichweite von Kindern und gebrechlichen Personen aufbewahrt werden.

SICHERHEITSHINWEISE ZUM AKKU-TACKER

1. **Gehen Sie immer davon aus, dass das Gerät Krampen enthält.**

Eine achtlose Handhabung des Tackers kann zu einem unerwarteten Abfeuern von Krampen und Verletzungen führen.

2. **Richten Sie das Gerät nie auf sich selbst oder Personen in Ihrer Umgebung.**

Eine ungewollte Betätigung des Auslösers führt zum Abfeuern einer Krampe und kann Verletzungen zur Folge haben.

3. **Betätigen Sie das Gerät nur, wenn es fest gegen das Werkstück gedrückt ist.**

Wenn das Gerät nicht am Werkstück anliegt, kann die Krampe von Ihrem Ziel abgelenkt werden.

4. **Trennen Sie das Gerät von der Stromversorgung, wenn sich eine Krampe im Gerät verklemmt.**

Ein mit der Stromversorgung verbundener Tacker könnte beim Entfernen verklemmten Krampen versehentlich betätigt werden.

5. **Gehen Sie beim Entfernen verklemmter Krampen vorsichtig vor.**

Der Mechanismus kann unter Druck stehen und die Krampe wird möglicherweise mit Gewalt herausgeschleudert, wenn Sie versuchen, die Verklemmung zu beheben.

6. **Verwenden Sie den Tacker nicht zur Befestigung elektrischer Kabel.**

Er ist nicht für die Montage elektrischer Kabel geeignet und kann die Kabelisolierung beschädigen und dadurch einen Stromschlag oder einen Brand verursachen.

VORSICHTSMASSNAHMEN BEIM GEBRAUCH DES AKKU-TACKERS

1. **Sichere Arbeitsweise durch korrekten Gebrauch.**

Dieses Gerät wurde zum Eintreiben von Krampen in Holz oder ähnliches Material entwickelt. Benutzen Sie es ausschließlich für den vorgesehenen Verwendungszweck.

2. **Schützen Sie sich vor Bränden und Explosionen.**

Da während des Heftens Funken umherfliegen können ist es gefährlich, das Gerät in der Nähe von Lacken, Farben, Benzin, Verdünnern, Gasolin, Gas, Klebstoffen oder ähnlichen brennbaren Substanzen zu benutzen, da diese sich entzünden oder explodieren können. Das Gerät darf aus diesem Grunde unter keinen Umständen in der Nähe solcher brennbaren Materialien benutzt werden.

Deutsch

3. Schützen Sie immer Ihre Augen (Schutzbrille).

Tragen Sie stets eine Schutzbrille, wenn Sie mit dem Gerät arbeiten, und achten Sie darauf, dass auch Personen in Ihrer Umgebung Schutzbrillen tragen. Es können Teile der Krampen oder Krampen, die nicht korrekt getroffen wurden, in das Auge eindringen und das Augenlicht zerstören. Schutzbrillen sind in jedem Fachgeschäft erhältlich. Tragen Sie stets einen Augenschutz, wenn Sie dieses Werkzeug verwenden. Verwenden Sie entweder eine Schutzbrille oder eine Schutzmaske über einer Brille.

4. Schützen Sie Ihre Ohren und Ihren Kopf.

Tragen Sie während des Heftens Lärmschutz und Sicherheitshelme. Abhängig von den Bedingungen sollten auch Personen in der Umgebung Lärmschutz und Sicherheitshelme tragen.

5. Achten Sie auf Personen, die in Ihrer Nähe arbeiten.

Es kann gefährlich werden wenn Krampen, die nicht richtig eingetrieben wurden andere Personen verletzen. Achten Sie aus diesem Grunde auf die Sicherheit der Sie umgebenden Personen wenn Sie dieses Gerät benutzen. Achten Sie darauf, dass die Mündung des Gerätes nicht in die Nähe von Personen, Händen oder Füßen kommt.

6. Richten Sie die Mündung des Gerätes nie auf Personen.

Nehmen Sie immer an, dass das Gerät Krampen enthält.

Es kann zu schweren Unfällen kommen, wenn Sie das Gerät versehentlich auslösen, während die Mündung auf eine Person gerichtet ist. Achten Sie darauf, dass die Mündung des Gerätes nie auf eine Person gerichtet ist (auch nicht auf Sie selbst), wenn Sie die Batterie anschließen oder abtrennen, Krampen einlegen oder ähnliche Arbeiten durchführen. Selbst wenn keine Krampen eingelegt sind, ist es gefährlich, das Gerät auszulösen, während die Mündung auf eine Person gerichtet ist. Spielen Sie nicht herum. Respektieren Sie das Werkzeug als ein Arbeitsmittel.

7. Prüfen Sie die Druckhebel, bevor Sie das Gerät benutzen.

Achten Sie vor der Verwendung des Elektrogeräts darauf, dass der Druckhebel ordnungsgemäß funktioniert. Bringen Sie den Akku an, ohne dass sich Krampen im Gerät befinden und überprüfen Sie Folgendes. Tritt ein Arbeitsgeräusch auf, so zeigt dies einen Fehler an. Benutzen Sie in diesem Fall das Gerät nicht, bevor es inspiziert und repariert wurde.

- Tritt ein Arbeitsgeräusch beim Ziehen des Auslösers auf, ist das Gerät nicht in Ordnung.
- Tritt beim Andrücken der Druckhebel an das zu heftende Material das Geräusch des sich bewegenden Treibers auf, ist das Gerät nicht in Ordnung.

Bitte beachten Sie außerdem, dass die Druckhebel niemals verändert oder entfernt werden dürfen.

8. Benutzen Sie ausschließlich die vorgeschriebenen Krampen.

Es dürfen ausschließlich die in der Betriebsanleitung bezeichneten Befestigungsmittel verarbeitet werden.

9. Berühren Sie niemals achtlos den Auslöser.

Berühren Sie den Auslöser mit dem Finger nur beim Heften. Wenn Sie das Gerät tragen oder jemandem überreichen während Sie den Finger am Auslöser haben, können Sie unbeabsichtigt einen Schuss auslösen und so einen Unfall verursachen.

10. Schließen Sie die Krampenföhrung fest zu und öffnen Sie sie nicht während des Arbeitens.

Wenn Sie mit geöffneter Krampenföhrung heften, werden die Krampen nicht in das Holz eingetrieben und es besteht die Gefahr einer gefährlichen Entladung.

11. Drücken Sie die Mündung fest gegen das zu heftende Material.

Wenn Sie Krampen eintreiben, drücken Sie die Mündung fest gegen das zu heftende Material. Geschieht dies nicht sorgfältig, können die Krampen zurückschlagen.

12. Halten Sie Hände und Füße während des Arbeitens von der Mündung entfernt.

Es ist sehr gefährlich, wenn eine Krampe durch einen Fehler in die Hände oder Füße eindringt.

13. Schützen Sie sich vor dem Rückschlag des Gerätes

Nähern Sie sich während des Arbeitens nicht mit dem Kopf oder anderen Körperteilen dem Oberteil des Gerätes. Dies ist gefährlich, da das Gerät heftig zurückschlagen kann, wenn eine Krampe auf eine vorher eingetriebene Krampe oder auf einen Knoten im Holz trifft.

14. Seien Sie vorsichtig beim Heften von dünnen Brettern oder Holzkanten.

Beim Heften von dünnen Brettern können die Krampen durchschlagen, wie dies auch beim Heften von Holzkanten durch Querschläger geschehen kann. Achten Sie in solchen Fällen darauf, dass sich niemand (auch keine Hände, Füße etc.) hinter dem Brett oder in der Nähe des Holzes, das Sie gerade heften befindet.

15. Gleichzeitiges Heften auf beiden Seiten einer Wand ist gefährlich.

Unter keinen Umständen darf auf beiden Seiten derselben Wand gleichzeitig geheftet werden. Dies wäre gefährlich, da die Krampen durch die Wand schlagen könnten und so Verletzungen hervorrufen.

16. Verwenden Sie das Werkzeug nicht auf Leitern und auf Gerüsten.

Das Werkzeug darf für bestimmte Anwendungen nicht eingesetzt werden, wie z.B.:

- wenn das Wechseln von einer Eintreibstelle zur anderen über Gerüste, Treppen, Leitern oder leiterähnlichen Konstruktionen, wie z.B.: Dachlattungen, erfolgt,
- das Schließen von Kisten und Verschlügen,
- beim Anbringen von Transportsicherungen z. B.: auf Fahrzeugen und Waggons

17. Entfernen Sie den Akku nicht, wenn sich Ihr Finger auf dem Auslöser befindet.

Wenn Sie den Akku entfernen, während sich Ihr Finger auf dem Auslöser befindet, besteht die Gefahr, dass das Gerät beim nächsten Anbringen des Akkus ungewollt eine Krampe abfeuert bzw. nicht ordnungsgemäß funktioniert.

18. Entfernen Sie den Akku und entnehmen Sie sämtliche verbliebene Krampen aus dem Magazin.

Entfernen Sie den Akku vom Gerät, bevor Sie Wartungsarbeiten durchführen, eine verklemmte Krampe entfernen, den Arbeitsbereich verlassen, das Gerät an einen anderen Ort transportieren bzw. nach der Verwendung. Eine versehentlich abgefeuerte Krampe kann sehr gefährlich sein.

19. Entfernen Sie unbedingt den Akku, bevor Sie eine steckengebliebene Krampe entfernen.

Bevor Sie eine in der Mündung verklemmte Krampe entfernen, achten Sie darauf, dass der Akku entfernt ist.

Eine versehentlich abgefeuerte Krampe kann sehr gefährlich sein.

20. Öffnen Sie das Magazin nicht wenn dieses nach unten gerichtet ist, um Unfälle durch herabfallende Krampen zu vermeiden.

21. Beim Reinigen des Werkzeugs Kein Benzin oder andere brennbare Flüssigkeiten verwenden.

Im Fall, dass Dampf einer entzündlichen Flüssigkeit in das Gerät eindringt, können beim Heften Funken entstehen, die zu einer Explosion führen können.

22. Die Batterie immer bei einer Temperatur von 0 – 40°C laden.

Laden bei einer Temperatur die niedriger als 0°C ist wird gefährliche Überladung verursachen. Die Batterie kann nicht bei einer Temperatur über 40°C geladen werden. Die beste Temperatur zum Laden wäre von 20 – 25°C.

23. Das Ladegerät nicht fortlaufend laden.

Nach Beendigung einer Ladung, lassen Sie das Ladegerät ungefähr 15 Minuten ruhen bevor die nächste Batterieladung unternommen wird.

24. Keine Fremdkörper durch das Anschlußloch der Batterie eindringen lassen.

25. Niemals die Batterie und das Ladegerät auseinandernehmen.

26. Niemals die Batterie kurzschließen.

Kurzschluß der Batterie verursacht eine zu große Stromzufuhr und Überhitzung, wodurch Durchbrennen oder Schaden beider Batterie entsteht.

27. Die Batterie nicht ins Feuer werfen.

Sie könnte dabei explodieren.

28. Darauf achten, daß keine Gegenstände durch Belüftungsschlitze das Ladegeräts in das Gerät eindringen. Wenn Metallobjekte oder entzündliche Gegenstände durch die Belüftungsschlitze des Ladegeräts eindringen, kann dies zu elektrischen Schlägen führen oder das Ladegerät beschädigen.

29. Bringen Sie die Batterie zum Geschäft, wo Sie sie gekauft haben, sobald die Lebensdauer der Batterie zur Neige geht. Die leere Batterie nicht wegwerfen.

30. Das Benutzen einer leeren Batterie beschädigt das Ladegerät.

- Vor dem Einlagern einer Batterie sind sämtlicher Staub und Späne zu entfernen. Weiterhin ist zu berücksichtigen, dass die Batterie nicht gemeinsam mit Metallteilen (Schrauben, Nägel, usw.) zu lagern ist.
- 2. Achten Sie darauf, dass die Batterie nicht durch einen spitzen Gegenstand, beispielsweise einen Nagel, beschädigt wird. Vermeiden Sie Schläge mit dem Hammer. Treten Sie nicht gegen die Batterie, werfen Sie diese nicht, und vermeiden Sie Stöße.
- 3. Beschädigte oder verformte Batterien dürfen nicht weiter verwendet werden.
- 4. Achten Sie auf den richtigen Anschluss der Pole.
- 5. Schließen Sie die Batterie nicht direkt an elektrische Ausgänge oder Zigarettensanzünder im Auto an.
- 6. Verwenden Sie die Batterie nur für den angegebenen Zweck.
- 7. Falls die Batterie nach Verstreichen der angegebenen Ladezeit nicht vollständig aufgeladen ist, brechen Sie den Ladevorgang unverzüglich ab.
- 8. Vermeiden Sie hohe Temperaturen und hohen Druck, wie er beispielsweise in der Mikrowelle, einem Trockner oder einem Hochdruckbehälter auftritt.
- 9. Wenn Sie ein Leck oder Rußgeruch feststellen, vermeiden Sie jeglichen Kontakt mit Feuerstellen.
- 10. Vermeiden Sie eine Verwendung an Orten, an denen starke statische Elektrizität erzeugt wird.
- 11. Werden ein Leck, Rußgeruch, Erwärmung, Verfärbungen, Verformungen oder sonstige Anomalitäten während der Verwendung, des Aufladens oder der Lagerung festgestellt, entfernen Sie die Batterie unverzüglich vom Gerät oder dem Ladegerät und beenden Sie die Anwendung.
- 12. Tauchen Sie den Akku nicht ins Wasser und lassen Sie keine Flüssigkeiten ins Innere gelangen. Leitfähige Flüssigkeiten, wie z. B. Wasser, können Schäden verursachen, die zu einem Brand oder einer Explosion führen. Lagern Sie Ihren Akku an einem kühlen, trockenen Ort, fern von brennbaren und entzündlichen Gegenständen. Korrosive Gase in der Atmosphäre müssen gemieden werden.

WARNUNG ZUM LITHIUM-IONEN- AKKU

Um die Lebensdauer des Lithium-Ionen-Akkus zu verlängern, ist dieser mit einer Schutzfunktion zum Stoppen der Leistungsabgabe ausgestattet.

In den unten beschriebenen Fällen 1 bis 3 kann bei der Benutzung dieses Produkts der Motor abschalten, selbst wenn Sie den Schalter drücken. Dies ist kein Defekt sondern das Resultat der Schutzfunktion.

1. Wenn die verbleibende Akkuleistung nicht mehr ausreicht, schaltet der Motor ab.
Laden Sie in einem solchen Fall den Akku umgehend auf.
2. Wenn das Werkzeug überlastet ist, kann es zum Abschalten des Motors kommen. Lassen Sie in diesem Fall den Schalter des Geräts los und beseitigen Sie die Ursache der Überlastung. Danach können Sie das Gerät wieder verwenden.
3. Kommt es während des Betriebs zu einer Erhitzung der Batterie, wird das Gerät unter Umständen angehalten. Unterbrechen Sie in diesem Fall Ihre Arbeit und lassen Sie die Batterie abkühlen. Anschließend können Sie das Gerät wieder normal verwenden.

Bitte beachten Sie die folgenden Warnhinweise.

WARNUNG

Zur Vermeidung einer ausgelaufenen Batterie, Erwärmung, Rauchentwicklung, Explosionen und vorzeitiger Zündung beachten Sie bitte die folgenden Vorsichtsmaßnahmen.

1. Stellen Sie sicher, dass sich Späne und Staub nicht auf der Batterie ansammeln.
- Stellen Sie während der Arbeit sicher, dass Späne und Staub nicht auf die Batterie fallen.
- Stellen Sie sicher, dass Staub und Späne, die während der Bearbeitung auf das Elektrowerkzeug fallen, nicht in die Batterie gelangen.
- Lagern Sie ungebrauchte Batterien nicht an Plätzen, an denen Staub oder Späne anfallen.

VORSICHT

1. Tritt die auslaufende Flüssigkeit in Kontakt mit Ihren Augen, reiben Sie diese nicht, sondern waschen Sie sie mit sauberem (Leitungs-) Wasser gut aus und suchen Sie unverzüglich einen Arzt auf.
Ohne sachgemäße Behandlung können Augenverletzungen auftreten.
2. Wenn die ausgelaufene Flüssigkeit auf Haut oder Kleidung trifft, waschen Sie diese unverzüglich mit sauberem Wasser ab.
Es besteht die Gefahr von Hautreizungen.
3. Beim Auftreten von Rost, Rußgeruch, Erwärmung, Verfärbungen, Verformungen oder sonstigen Anomalitäten während der ersten Verwendung der Batterie, ist diese nicht weiter zu verwenden. Bringen Sie die Batterie zum Händler oder Verkäufer zurück.

WARNUNG

Wenn ein elektrischer Fremdkörper an die Anschlüsse des Lithium-Ionen-Akkus gelangt, kann es zu einem Kurzschluss und der Gefahr eines Feuers kommen. Beachten Sie folgende Vorsichtsmaßnahmen bei der Aufbewahrung des Akkus.

- Legen Sie keine elektrisch leitenden Späne, Nägel, Stahldraht, Kupferdraht oder anderen Draht in den Aufbewahrungskoffer.
- Laden Sie, damit kein Kurzschluss auftreten kann, die Batterie in das Werkzeug oder schieben Sie sie sicher in die Batteriehülle zum Lagern so weit ein, dass der Ventilator nicht sichtbar ist (**Abb. 1**).

Deutsch

BEZÜGLICH DES TRANSPORTS VON LITHIUM-IONEN-BATTERIEN

Beim Transport von Lithium-Ionen-Batterien beachten Sie bitte die folgenden Vorsichtsmaßnahmen.

WARNUNG

Weisen Sie die Transportfirma darauf hin, dass ein Paket eine Lithium-Ionen-Batterie enthält, informieren Sie das Unternehmen über ihre Leistungsabgabe und befolgen Sie die Anweisungen der Transportfirma, wenn Sie den Transport in die Wege leiten.

- Lithium-Ionen-Batterien, die eine Leistungsabgabe von 100 Wh überschreiten, werden in der Einstufung des Frachtguts als Gefahrgüter angesehen und erfordern spezielle Anwendungsverfahren.
- Für den Transport über Straßen müssen die internationalen Gesetze und die Regeln und Vorschriften des Bestimmungslands eingehalten werden.

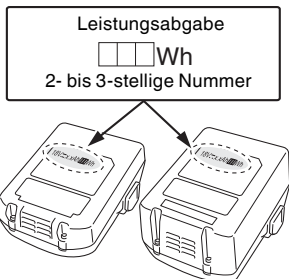

STANDARDZUBEHÖR

ELEKTRO-WERKZEUG

Modell	N14DSL	N18DSL
Spannung	14,4 V	18 V
Krampen	siehe Abb.	
Anzahl Krampen	150 Krampen	
Gewicht*	1,4 kg (BSL1430C)	1,5 kg (BSL1830C)

* Gewicht entsprechend EPTA-Procedure 01/2003

AUSWAHL DER KRAMPEN

Die in der nachfolgenden Tabelle aufgeführten Krampen können mit diesem Tacker verwendet werden. Jeweils 150 Krampen sind auf einem Streifen angebracht. Informationen dazu, wo Sie die Krampen bekommen, erhalten Sie bei dem Händler, bei dem Sie den Tacker erworben haben.

HINWEIS

Es dürfen ausschließlich von HiKOKI hergestellte Krampen verwendet werden. Krampen anderer Hersteller können zu Krampenaus und daraus resultierenden Fehlfunktionen führen.

(Abmessungen des Geräts: mm)

Form	A	B	C	D
	12	0,5	0,7	6
				10
				13

STANDARDZUBEHÖR

Zusätzlich zum Hauptgerät (1) sind im Lieferumfang auch die in der untenstehenden Tabelle aufgeführten Zubehörteile enthalten.

	NN
Schutzbrille	1

Das Standardzubehör kann ohne vorherige Bekanntmachung jederzeit geändert werden.

SONDERZUBEHÖR (separat zu beziehen)

- Batterie



BSL14..

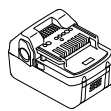

BSL18..

- Ladegerät
- Batterieabdeckung

Das Sonderzubehör kann ohne vorherige Bekanntmachung jederzeit geändert werden.

ANWENDUNG

- Befestigen von feuchtigkeitsdurchlässigen Abdichtungsbahnen.
- Befestigen von Wärmedämmstoffen.

HERAUSNEHMEN/EINSETZEN DER BATTERIE

1. Herausnehmen der Batterie

Den Handgriff festhalten und die Batterieverriegelungen drücken, um die Batterie herauszunehmen (**Abb. 2**).

VORSICHT

Die Kontakte der Batterie niemals kurzschließen.

2. Einsetzen der Batterie

Den Batterie unter Beachtung der richtigen Richtung in das Gerät einsetzen (**Abb. 2**).

LADEN

Akku und Ladegerät sind nicht im Lieferumfang enthalten. Laden Sie die Akkus nach den Anweisungen in der Bedienungsanleitung des verwendeten Ladegeräts. (**Abb. 3**)

VOR INBETRIEBNAHME

1. Vorbereitung der Krampen und Durchführung von Sicherheitsinspektionen

WARNUNG

- Benutzen Sie das Produkt nicht in der Nähe brennbarer Flüssigkeiten oder Gase.
- Legen Sie das Produkt nicht in der Nähe von Kindern oder anderen unbefugten Personen ab.
- Führen Sie eine vollständige Prüfung durch, um sicherzugehen, dass keine lockeren Schrauben vorhanden sind.

BEDIENUNGSANLEITUNG FÜR DEN AKKU-TACKER

- Stellen Sie sicher, dass keine Teile beschädigt sind oder fehlen bzw. dass keine Teile aufgrund von Rost, etc. defekt sind.

Wählen Sie die Krampen nach der zu erledigenden Arbeit aus.

Lesen Sie den Abschnitt INSPEKTION UND WARTUNG und führen Sie unbedingt die Sicherheitsinspektionen durch.



2. Auslöserverriegelungsmechanismus (Abb. 4)

WARNUNG

Stellen Sie sicher, dass der Auslöser verriegelt ist, wenn Sie keine Krampen abfeuern.

Dieser Tacker verfügt über einen Verriegelungsmechanismus, der das Abfeuern von Krampen verhindert.

Stellen Sie den Verriegelungshebel in die Position , um den Auslöser zu verriegeln.

Schieben Sie den Verriegelungshebel in die Position , wenn Sie den Tacker benutzen möchten, bzw. in die Position , wenn er nicht verwendet wird.

3. Überprüfung der Funktion des Druckhebels (Abb. 5)

WARNUNG

Gehen Sie stets sicher, dass der Auslöser verriegelt und der Akku vom Elektrogerät entfernt ist, bevor Sie die Funktion des Druckhebels überprüfen.

Überprüfen Sie, dass sich der Druckhebel leichtgängig betätigen lässt.

Reinigen Sie den Gleitbereich, wenn sich der Druckhebel nicht problemlos betätigen lässt.

4. Handhabung der Krampen

HINWEIS

- Behandeln Sie die Krampen mit Sorgfalt. Die Krampenstreifen können Schaden nehmen, wenn sie fallen gelassen werden, und die Verwendung beschädigter Streifen kann zu fehlerhaft eingelegten Krampen und dadurch zu Leerschüssen oder Krampenausföhrungen führen. Verwenden Sie keine beschädigten Krampenstreifen.
- Lassen Sie die Krampen nicht längere Zeit im Freien liegen bzw. setzen Sie sie nicht direktem Sonnenlicht aus. Anderenfalls kann es bei den Krampenstreifen zu Rostbildung bzw. Beschädigungen kommen. Bewahren Sie die Krampen in der Krampenverpackung oder einem anderen geeigneten Behälter auf.

5. Einlegen der Krampen (Abb. 6)

WARNUNG

Verriegeln Sie den Auslöser und entfernen Sie den Akku vom Tacker, bevor Sie Krampen einlegen oder entfernen.

- (1) Drücken Sie den Stopphebel und schieben Sie das Magazin zurück.
- (2) Legen Sie die Krampen mit den Zinken nach oben in das Magazin ein.
- (3) Schieben Sie das Magazin an seine Ausgangsposition zurück, bis der Stopphebel einrastet.

HINWEIS

- Schließen Sie das Magazin vorsichtig. Wenn Sie zu große Kraft aufwenden, kann das zur Verformung der Krampenstreifen führen und zur Folge haben, dass sich das Magazin nicht schließen lässt.
- Inspizieren Sie die Klingenführung des Magazins, wenn sich dieses nicht schließen lässt.

Es gibt zwei Möglichkeiten, Krampen abzufeuern: Einzelauslösung, bei der der Druckhebel zuerst gegen die zu heftende Stelle gedrückt und anschließend der Auslöser betätigt wird, und kontinuierliche Auslösung, bei der der Auslöser zuerst betätigt und dann der Druckhebel gegen die entsprechende Stelle gedrückt wird.

Einzelauslösung ist empfehlenswert, wenn Wert auf eine tadellose Verarbeitung gelegt wird. Hierbei wird sichergestellt, dass die Krampe an der gewünschten Stelle eingetrieben wird. Der kontinuierliche Auslösungsmodus hingegen wird verwendet, um Krampen bei gedrückten Auslöser kontinuierlich einzutreiben.

Das Elektrogerät verfügt über einen Mechanismus zum Umschalten zwischen Einzelauslösung und kontinuierlicher Auslösung, um sicherzustellen, dass die Arbeit möglichst effektiv ausgeführt werden kann.

Sicherheitsvorrichtungen

Das Elektrogerät ist so konzipiert, dass Krampen nur abgefeuert werden können, wenn Druckhebel und Auslöser gleichzeitig betätigt werden. Anders ausgedrückt werden keine Krampen abgefeuert, wenn nur der Auslöser betätigt wird bzw. wenn nur der Druckhebel (die Mündung) gegen die gewünschte Stelle gedrückt wird. Dies dient dazu, das Abfeuern von Krampen zu verhindern, wenn versehentlich der Auslöser betätigt bzw. der Druckhebel (die Mündung) gegen einen Gegenstand gedrückt wird.

● Unterbrochenes Heften (Abb. 7)

- (1) Stellen Sie sicher, dass die Mündung fest gegen die Stelle gedrückt ist, an der eine Krampe eingetrieben werden soll.
- (2) Betätigen Sie den Auslöser, um die Krampe abzufeuern.
- (3) Nehmen Sie das Elektrogerät weg und lassen Sie den Auslöser los.

HINWEIS

- Verwenden Sie den Einzelauslösungsmodus, um die gewünschte Stelle zielgenau und fehlerfrei zu heften.
- In manchen Fällen ist ein nachfolgendes Heften nicht möglich, wenn der Auslöser während der Betätigung halb gedrückt losgelassen wird. Entfernen Sie, um dieses Problem zu beheben, den Akku und bringen Sie ihn wieder an.

● Kontinuierliches Heften (Abb. 8)

Betätigen Sie zuerst den Auslöser und drücken Sie dann den Druckhebel (die Mündung) gegen die gewünschte Stelle, um wiederholt Krampen abzufeuern.

- (1) Betätigen Sie zuerst den Auslöser.
- (2) Drücken Sie den Druckhebel (die Mündung) gegen die gewünschte Stelle, um die Krampen abzufeuern.
- (3) Nehmen Sie den Tacker mit gedrücktem Auslöser weg und wiederholen Sie den Vorgang ab Schritt (2), um kontinuierlich Krampen abzufeuern.

Vorrichtung zum Schutz vor Leerschüssen

Der Tacker ist mit einer Vorrichtung zum Schutz vor Leerschüssen ausgestattet, um zu verhindern, dass der Tacker weiter feuert, wenn keine Krampen mehr vorhanden sind.

Der Tacker lässt sich nicht mehr betätigen, wenn acht oder weniger Krampen verbleiben.

Nach dem Abfeuern eines Krampenstreifens verbleiben ca. acht Krampen im Magazin. Wenn das Magazin durch Krampen desselben Typs aufgefüllt wird, kann der Heftvorgang fortgesetzt werden.

Deutsch

1. Verschiedene Arten des Heftens

WARNUNG

- Richten Sie niemals die Mündung auf Personen.
- Halten Sie die Mündung bei der Arbeit vom Gesicht, Händen, Füßen und anderen Körperteilen fern.
- Heften Sie keine Krampen auf bereits vorhandene Krampen.
- Entfernen Sie den Akku, wenn Sie den Tacker nicht benutzen bzw. in Arbeitspausen.
- Entfernen Sie nach beendeter Arbeit den Akku und anschließend die verbleibenden Krampen.
- Stellen Sie bei der Betätigung des Auslösers sicher, dass Sie nicht versehentlich mit anderen Fingern den Druckhebel berühren. Nichtbeachtung kann Verletzungen zur Folge haben.

HINWEIS

- Bei niedrigen Umgebungstemperaturen kann es vorkommen, dass der Betrieb des Geräts schwerfällig wird.
 - In manchen Fällen kann es abhängig von der Härte und Stärke des Materials oder der jeweiligen Materialkombination zur Verformung der Krampen bzw. zur Rissbildung in dem gehefteten Material kommen. Prüfen Sie die Durchführbarkeit des Heftvorgangs, bevor Sie mit der eigentlichen Arbeit beginnen.
 - (1) Verriegeln des Auslösers und Entfernen des Akkus
Entfernen Sie den Akku vom Tacker, um eine versehentliche Betätigung zu vermeiden (**Abb. 2**).
 - (2) Einlegen der Krampen
Legen Sie Krampen der für die anstehende Arbeit entsprechenden Größe in das Magazin ein (**Abb. 6**).
 - (3) Anbringen des Akkus
Drücken Sie den Akku gegen den Tacker, bis er fest einrastet.
 - (4) Lösen des Verriegelungshebels
Verschieben Sie den Verriegelungshebel, bis sich die Verriegelung löst (**Abb. 4**).
 - (5) Abfeuern von Krampen
Stellen Sie die Einschusstiefe der Krampen mithilfe der Einstellvorrichtung ein (**Abb. 9**).
 - (6) Beenden der Arbeit
Wenn Sie mit der Arbeit fertig sind, verriegeln Sie den Auslöser, entfernen Sie den Akku und entnehmen Sie dann alle verbleibenden Krampen aus dem Magazin.
- ### 2. Einstellen der Krampen-Einschusstiefe (**Abb. 9**)

WARNUNG

Richten Sie beim Einstellen der Krampen-Einschusstiefe die Mündung nach unten und stellen Sie sicher, dass sie nicht auf Gesicht, Hände, Füße oder andere Körperteile gerichtet ist, bevor Sie den Auslöser verriegeln.

Feuern Sie eine Probekrampe ab, und justieren Sie die Einschusstiefe bei einer zu tief eingetriebenen Krampe, indem Sie durch Drehen der Einstellvorrichtung eine geringere Einschusstiefe wählen.

Wenn die Krampe nicht tief genug eingetrieben wird, wählen Sie durch Drehen der Einstellvorrichtung eine höhere Einschusstiefe.

Die Einschusstiefe lässt sich mithilfe der Einstellvorrichtung um bis zu 2 mm variieren.

3. Verwendung des Hakens

Der Haken dient während des Arbeitens zum Anhängen des Werkzeugs an einen Gürtel.

VORSICHT

- Beim Aufhängen am Haken sicherstellen, dass das Werkzeug sicher den Gürtel fasst und nicht fallen kann. Bei Fall des Werkzeugs besteht Unfallgefahr.
- Stellen Sie sicher, dass der Auslöser verriegelt und der Akku entfernt ist, bevor Sie den Haken verwenden.
- Den Haken ordnungsgemäß anbringen. Falls der Haken nicht korrekt befestigt ist, besteht Verletzungsgefahr beim Einsatz.

- (1) Abnehmen des Hakens
Die Halteschrauben des Hakens mit einem Kreuzschraubendreher entfernen. (**Abb. 10**)
- (2) Anbringen des Hakens und Festziehen der Schrauben
Den Haken fest in die Nut am Werkzeug einpassen und die Halteschrauben des Werkzeugs ordnungsgemäß festziehen. (**Abb. 11**)

WARTUNG UND INSPEKTION

WARNUNG

Stellen Sie sicher, dass der Auslöser verriegelt und der Akku entfernt ist, bevor Sie Inspektionen und Wartungsarbeiten durchführen. Achten Sie außerdem darauf, dass das Ladegerät nicht angeschlossen ist.

1. Entfernen von verklebten Krampen (**Abb. 12**)

- (1) Entfernen Sie den Akku vom Elektrogerät.
- (2) Drücken Sie den Stopphebel, öffnen Sie das Magazin und entfernen Sie alle Krampen.
- (3) Entfernen Sie mit einem Schlitzschraubenzieher oder einem ähnlichen Werkzeug etwaige Kleberreste sowie Splitter und Bruchstücke, die sich in der Klingenföhrung angesammelt haben.
- (4) Stellen Sie sicher, dass der Druckhebel reibungslos funktioniert.

HINWEIS

Legen Sie die Krampen nach dem Beheben eines Krampenausbaus wieder ein und feuern Sie eine Probekrampe ab.

2. Inspektion des Magazins

Das Innere des Magazins muss von Zeit zu Zeit gereinigt werden. Öffnen Sie das Magazin und entfernen Sie die angesammelten Kleberreste, Splitter und Bruchstücke.

HINWEIS

Schmutz im Inneren des Magazins kann dazu führen, dass die Krampenzuföhrung schwergängig wird, was wiederum Leerschüsse zur Folge haben kann.

3. Inspektion der Befestigungsschrauben

Alle Befestigungsschrauben werden regelmäßig inspiziert und geprüft, daß sie richtig angezogen sind. Wenn sich eine der Schrauben lockert, muß sie sofort wieder angezogen werden. Geschieht das nicht, kann das zu erheblicher Gefahr führen.

4. Reinigen des Geräts von außen

Wenn das Elektrogerät verschmutzt ist, wischen Sie es mit einem weichen, trockenen, mit Seifenwasser angefeuchteten Tuch ab. Verwenden Sie keine chlorhaltigen Lösungsmittel, Benzin oder Farbverdünner, da diese Kunststoffe auflösen können.

5. Lagerung

Bewahren Sie das Elektrogerät bei unter 40°C für Kinder unzugänglich auf.

HINWEIS

Aufbewahren von Lithiumionenbatterien
Vergewissern Sie sich, dass die Lithiumionenbatterien voll aufgeladen sind, bevor Sie sie lagern.

Das Lagern der Akkus über längere Zeit (3 Monate oder mehr) mit einem niedrigen Ladestand kann zu einer Leistungsminde rung führen, welche die Nutzungszeit der Akkus deutlich verkürzt oder mit sich bringt, dass die Akkus keine Ladung mehr halten können.

Eine deutliche Verkürzung der Nutzungszeit kann jedoch durch wiederholtes Aufladen und zwei- bis fünfmaliges Benutzen der Akkus wieder behoben werden.

Sollte die Nutzungszeit trotz wiederholtem Aufladen und Benutzung extrem kurz sein, betrachten Sie die Akkus als tot und kaufen Sie neue Akkus.

VORSICHT

Bei Betrieb und Wartung von Elektrowerkzeugen müssen die Sicherheitsvorschriften und Normen beachtet werden.

Wichtiger Hinweis zu den Batterien für Akku-Geräte von HiKOKI

Verwenden Sie immer unsere angegebenen Originalbatterien. Wir können die Sicherheit und die Leistung unseres Akku-Gerätes nicht gewährleisten, wenn andere als die von uns angegebenen Batterien verwendet werden, oder wenn die Batterie zerlegt und verändert wird (etwa durch Zerlegen und Ersetzung von Zellen oder anderen innen gelegenen Teilen).

GARANTIE

Auf HiKOKI-Elektrowerkzeuge gewähren wir eine Garantie unter Zugrundelegung der jeweils geltenden gesetzlichen und landesspezifischen Bedingungen. Dieses Garantie erstreckt sich nicht auf Gehäusedefekte und nicht auf Schäden, die auf Missbrauch, bestimmungswidrigen Einsatz oder normalen Verschleiß zurückzuführen sind. Im Schadensfall senden Sie das nicht zerlegte Elektrowerkzeug zusammen mit dem GARANTIESCHEIN, den Sie am Ende der Bedienungsanleitung finden, an ein von HiKOKI autorisiertes Servicecenter.

Information über Betriebslärm und Vibration

Die gemessenen Werte wurden entsprechend EN60745 bestimmt und in Übereinstimmung mit ISO 4871 ausgewiesen.

Gemessener A-gewichteter Schallpegel: 89 dB (A)
Gemessener A-gewichteter Schalldruck: 78 dB (A)
Messunsicherheit KpA: 3 dB (A)

Bei der Arbeit immer einen Gehörschutz tragen.

Gesamtvibrationswerte (3-Achsen-Vektorsumme), bestimmt gemäß EN60745.

Die Länge der Krampen betrug 13 mm:
Vibrationsemissionswert $a_h = 2,4 \text{ m/s}^2$
Messunsicherheit K = 1,5 m/s^2

Die angegebenen Gesamtvibrationswerte wurden entsprechend einem standardisierten Testverfahren gemessen und können dazu verwendet werden, Werkzeuge miteinander zu vergleichen. Außerdem können sie zur vorbereitenden Expositionseinschätzung verwendet werden.

WARNUNG

- Der Vibrationsemissionswert während der tatsächlichen Benutzung des Elektrowerkzeugs kann von dem deklarierten Gesamtwert abweichen, abhängig davon, wie das Werkzeug verwendet wird.
- Legen Sie Sicherheitsmaßnahmen zum Schutz des Bedieners fest, die auf einer Expositionseinschätzung unter den tatsächlichen Benutzungsbedingungen beruhen (unter Berücksichtigung aller Bereiche des Betriebszyklus, darunter neben der Triggerzeit auch die Zeiten, in denen das Werkzeug ausgeschaltet ist oder im Leerlaufbetrieb läuft).

HINWEIS

Aufgrund des ständigen Forschungs und Entwicklungsprogramms von HiKOKI sind Änderungen der hierin gemachten technischen Angaben vorbehalten.

FEHLERSUCHE UND -BESEITIGUNG

Führen Sie die in der folgenden Tabelle aufgeführten Inspektionen durch, wenn das Gerät nicht ordnungsgemäß funktioniert. Kann das Problem dadurch nicht behoben werden, wenden Sie sich an Ihren Händler oder ein autorisiertes HiKOKI-Kundendienstzentrum.

	Symptom	Mögliche Ursache	Abhilfe
Gerät	Der Tacker feuert keine Krampen ab.	Der Akku ist erschöpft.	Laden Sie den Akku mit dem Ladegerät wieder auf.
		Der Akku ist nicht korrekt angebracht.	Entfernen Sie den Akku und überprüfen Sie, ob sich Fremdkörper an der Akkubefestigungsfläche befinden. Stellen Sie darüber hinaus sicher, dass die Akkukontakte nicht verschmutzt sind. Drücken Sie den Akku an das Gerät, bis er hörbar einrastet.
		Der Auslöser wurde während der Betätigung im Einzelauslösungsmodus halb gedrückt losgelassen.	Entfernen Sie den Akku vom Tacker und bringen Sie ihn wieder an.
		Unregelmäßigkeiten beim Elektrogerät.	Wenden Sie sich an Ihren Händler oder ein von HiKOKI autorisiertes Kundendienstzentrum.
	Krampen werden nicht komplett eingetrieben.	Das Material ist zu hart.	In manchen Fällen lassen sich harte Materialien nicht korrekt heften.
		Der Tacker verursacht einen Rückstoß.	Die Mündung wird nicht fest genug gegen die zu heftende Stelle gedrückt.
		Die Klingenföhrung ist abgenutzt.	Wenden Sie sich an Ihren Händler oder ein von HiKOKI autorisiertes Kundendienstzentrum.
	Leerschüsse.	Die Vorrichtung zum Schutz vor Leerschüssen funktioniert nicht.	Entfernen Sie Schmutz und Fremdkörper um den Mikroschalter im Inneren des Magazins.
		Krampen sind in Mündungsnähe verklemmt.	Entfernen Sie verklemmte Krampen, Schmutz usw.
		Die Klingenföhrung ist abgenutzt.	Wenden Sie sich an Ihren Händler oder ein von HiKOKI autorisiertes Kundendienstzentrum.
		Der Betrieb der Krampenzuföhrung ist schwerfällig.	Entfernen Sie Schmutz und Fremdkörper aus dem Inneren des Magazins.

AVERTISSEMENTS DE SÉCURITÉ GÉNÉRAUX POUR L'OUTIL

⚠ AVERTISSEMENT

Lire tous les avertissements de sécurité et toutes les instructions.

Ne pas suivre les avertissements et instructions peut donner lieu à un choc électrique, un incendie et/ou une blessure sérieuse.

Conserver tous les avertissements et toutes les instructions pour pouvoir s'y reporter ultérieurement.

Le terme "outil" dans les avertissements fait référence à votre outil électrique alimenté par le secteur (avec cordon d'alimentation) ou votre outil fonctionnant sur batterie (sans cordon d'alimentation).

1) Sécurité de la zone de travail

- a) **Conserver la zone de travail propre et bien éclairée.**

Les zones en désordre ou sombres sont propices aux accidents.

- b) **Ne pas faire fonctionner les outils électriques en atmosphère explosive, par exemple en présence de liquides inflammables, de gaz ou de poussières.**

Les outils électriques produisent des étincelles qui peuvent enflammer les poussières ou les fumées.

- c) **Maintenir les enfants et les personnes présentes à l'écart pendant l'utilisation de l'outil.**

Les distractions peuvent vous faire perdre le contrôle de l'outil.

2) Sécurité électrique

- a) **Il faut que les fiches de l'outil électrique soient adaptées au socle.**

Ne jamais modifier la fiche de quelque façon que ce soit.

Ne pas utiliser d'adaptateurs avec des outils à branchement de terre.

Des fiches non modifiées et des socles adaptés réduiront le risque de choc électrique.

- b) **Éviter tout contact du corps avec des surfaces reliées à la terre telles que les tuyaux, les radiateurs, les cuisinières et les réfrigérateurs.**

Il existe un risque accru de choc électrique si votre corps est relié à la terre.

- c) **Ne pas exposer les outils à la pluie ou à des conditions humides.**

La pénétration d'eau à l'intérieur d'un outil augmentera le risque de choc électrique.

- d) **Ne pas maltraiter le cordon. Ne jamais utiliser le cordon pour porter, tirer ou débrancher l'outil. Maintenir le cordon à l'écart de la chaleur, du lubrifiant, des arêtes ou des parties en mouvement.**

Des cordons endommagés ou emmêlés augmentent le risque de choc électrique.

- e) **Lorsqu'on utilise un outil à l'extérieur, utiliser un prolongateur adapté à l'utilisation extérieure.**

L'utilisation d'un cordon adapté à l'utilisation extérieure réduit le risque de choc électrique.

- f) **Si l'usage d'un outil dans un emplacement humide est inévitable, utiliser une alimentation protégée par un dispositif à courant différentiel résiduel (RCD).**

L'usage d'un RCD réduit le risque de choc électrique.

3) Sécurité des personnes

- a) **Rester vigilant, regarder ce que vous êtes en train de faire et faire preuve de bon sens dans votre utilisation de l'outil. Ne pas utiliser un outil lorsque vous êtes fatigué ou sous l'emprise de drogues, d'alcool ou de médicaments.**

Un moment d'inattention en cours d'utilisation d'un outil peut entraîner des blessures graves des personnes.

- b) **Utiliser un équipement de sécurité. Toujours porter une protection pour les yeux.**

Les équipements de sécurité tels que les masques contre les poussières, les chaussures de sécurité antidérapantes, les casques ou les protections acoustiques utilisés pour les conditions appropriées réduiront les blessures de personnes.

- c) **Éviter tout démarrage intempestif. S'assurer que l'interrupteur est en position arrêté avant de brancher l'outil au secteur et/ou au bloc de batteries, de le ramasser ou de le porter.**

Porter les outils en ayant le doigt sur l'interrupteur ou brancher des outils dont l'interrupteur est en position marche est source d'accidents.

- d) **Retirer toute clé de réglage avant de mettre l'outil en marche.**

Une clé laissée fixée sur une partie tournante de l'outil peut donner lieu à des blessures de personnes.

- e) **Ne pas se précipiter. Garder une position et un équilibre adaptés à tout moment.**

Cela permet un meilleur contrôle de l'outil dans des situations inattendues.

- f) **S'habiller de manière adaptée. Ne pas porter de vêtements amples ou de bijoux. Garder les cheveux, les vêtements et les gants à distance des parties en mouvement.**

Des vêtements amples, des bijoux ou les cheveux longs peuvent être pris dans des parties en mouvement.

- g) **Si des dispositifs sont fournis pour le raccordement d'équipements pour l'extraction et la récupération des poussières, s'assurer qu'ils sont connectés et correctement utilisés.**

Utiliser des collecteurs de poussière peut réduire les risques dus aux poussières.

4) Utilisation et entretien de l'outil

- a) **Ne pas forcer l'outil. Utiliser l'outil adapté à votre application.**

L'outil adapté réalisera mieux le travail et de manière plus sûre au régime pour lequel il a été construit.

- b) **Ne pas utiliser l'outil si l'interrupteur ne permet pas de passer de l'état de marche à arrêté et vice versa.**

Tout outil qui ne peut pas être commandé par l'interrupteur est dangereux et il faut le réparer.

- c) **Débrancher la fiche de la source d'alimentation en courant et/ou le bloc de batteries de l'outil avant tout réglage, changement d'accessoires ou avant de ranger l'outil.**

De telles mesures de sécurité préventives réduisent le risque de démarrage accidentel de l'outil.

- d) **Conserver les outils à l'arrêt hors de la portée des enfants et ne pas permettre à des personnes ne connaissant pas l'outil ou les présentes instructions de le faire fonctionner.**

Les outils sont dangereux entre les mains d'utilisateurs novices.

Français

- e) Observer la maintenance de l'outil. Vérifier qu'il n'y a pas de mauvais alignement ou de blocage des parties mobiles, des pièces cassées ou toute autre condition pouvant affecter le fonctionnement de l'outil.

En cas de dommages, faire réparer l'outil avant de l'utiliser.

De nombreux accidents sont dus à des outils mal entretenus.

- f) Garder affûtés et propres les outils permettant de couper.

Des outils destinés à couper correctement entretenus avec des pièces coupantes tranchantes sont moins susceptibles de bloquer et sont plus faciles à contrôler.

- g) Utiliser l'outil, les accessoires et les lames etc., conformément à ces instructions, en tenant compte des conditions de travail et du travail à réaliser.

L'utilisation de l'outil pour des opérations différentes de celles prévues pourrait donner lieu à des situations dangereuses.

- 5) Utilisation des outils fonctionnant sur batteries et précautions d'emploi

- a) Ne recharger qu'avec le chargeur spécifié par le fabricant.

Un chargeur qui est adapté à un type de bloc de batteries peut créer un risque de feu lorsqu'il est utilisé avec un autre type de bloc de batteries.

- b) N'utiliser les outils qu'avec des blocs de batteries spécifiquement désignés.

L'utilisation de tout autre bloc de batteries peut créer un risque de blessure et de feu.

- c) Lorsqu'un bloc de batteries n'est pas utilisé, le maintenir à l'écart de tout autre objet métallique, par exemple trombones, pièces de monnaie, clés, clous, vis ou autres objets de petite taille qui peuvent donner lieu à une connexion d'une borne à une autre.

Le court-circuitage des bornes d'une batterie entre elles peut causer des brûlures ou un feu.

- d) Dans de mauvaises conditions, du liquide peut être éjecté de la batterie; éviter tout contact.

En cas de contact accidentel, nettoyer à l'eau. Si le liquide entre en contact avec les yeux, rechercher en plus une aide médicale.

Le liquide éjecté des batteries peut causer des irritations ou des brûlures.

- 6) Maintenance et entretien

- a) Faire entretenir l'outil par un réparateur qualifié utilisant uniquement des pièces de rechange identiques.

Cela assurera le maintien de la sécurité de l'outil.

PRECAUTIONS

Maintenir les enfants et les personnes infirmes éloignés.

Lorsque les outils ne sont pas utilisés, ils doivent être rangés hors de portée des enfants et des personnes infirmes.

CONSIGNES DE SECURITE CONCERNANT L'AGRAFEUSE SANS- FIL

1. Partez toujours du principe que l'outil contient des agrafes.

Une manipulation incorrecte de l'agrafeuse peut entraîner l'éjection d'agrafes à l'improviste et une blessure corporelle.

2. Ne pointez pas l'outil vers vous-même ni vers une autre personne.

Un déclenchement inattendu entraîne l'éjection d'une agrafe pouvant blesser quelqu'un.

3. N'actionnez pas l'outil tant qu'il n'est pas fermement tenu contre la pièce à usiner.

Si l'outil n'est pas au contact de la pièce à usiner, l'agrafe risque de dévier de votre cible.

4. Débranchez l'outil de la source d'alimentation si une agrafe reste coincée dans l'outil.

Lors du retrait d'une agrafe coincée, l'agrafeuse peut se déclencher par accident si l'outil est branché.

5. Soyez vigilant lors du retrait d'une agrafe coincée.

Le mécanisme peut être sous compression et l'agrafe peut être éjectée de force lorsque vous tentez de dégager un blocage.

6. N'utilisez pas cette agrafeuse pour la fixation de câbles électriques.

La cloueuse n'est pas conçue pour l'installation de câbles électriques, dont elle peut endommager la gaine isolante, provoquant ainsi un choc électrique ou un début d'incendie.

PRECAUTIONS A PRENDRE LORS DE L'USAGE DE L'AGRAFEUSE SANS FIL

1. La manutention en sécurité est garantie par un usage correct.

Cet appareil a été construit pour enfoncer des agrafes dans du bois ou des matériaux similaires. Utilisez-le seulement pour les emplois désignés.

2. Evitez les inflammations et les explosions.

Vu que des étincelles peuvent se produire, il est dangereux d'utiliser l'appareil à proximité de laques, de couleurs, d'essence, de diluants, de fuel, de gaz, de colles ou d'autres substances inflammables similaires. Dans aucun cas, l'appareil ne doit être utilisé proche de pareils produits inflammables.

3. Protégez vos yeux à l'aide de lunettes de sécurité.

Portez toujours des lunettes de sécurité si vous utilisez l'appareil et assurez que les personnes qui vous entourent en portent aussi.

La possibilité que des fragments d'agrafe ou des agrafes mal touchées n'endommagent les yeux sont un danger pour la vue. Vous trouvez des lunettes de sécurité dans chaque quincaillerie. Portez toujours des lunettes de sécurité ou un masque de sécurité si vous utilisez l'agrafeuse.

Les employeurs doivent veiller à ce que l'équipement de protection soit toujours porté.

4. Protégez vos oreilles.

Veillez porter des oreillettes lors de chaque usage de l'agrafeuse et selon les conditions, veillez à ce que les personnes qui vous entourent en portent aussi.

5. Faites attention aux personnes qui travaillent proche de vous.

Des agrafes qui sont mal enfoncées représentent un danger pour les autres. En conséquence, veillez à assurer la sécurité des personnes alentour pendant le travail. Veillez toujours à ne pas trop rapprocher votre corps, vos mains ou vos pieds du déclencheur.

6. Ne pointez jamais l'orifice de décharge en direction d'une personne.

Supposez toujours que l'outil renferme des agrafes. Si l'orifice de décharge est pointé en direction d'une personne, des accidents sérieux peuvent se produire si vous pressez la détente. En branchant ou débranchant la batterie, en chargeant les agrafes etc., évitez de pointer l'orifice de décharge en direction d'une personne (vous-même inclus). Même s'il n'y a pas de agrafes dans l'outil, il serait dangereux de le décharger en le dirigeant vers quelqu'un. Pas de jeux brutaux. L'outil est un instrument de travail.

7. Contrôlez le levier de détente avant d'utiliser l'agrafeuse.

Avant d'utiliser l'outil électrique, vérifiez que le levier poussoir fonctionne correctement. Sans aucune agrafe chargée dans l'outil électrique, branchez la batterie et procédez comme suit. L'émission d'un bruit indique une panne. Dans ce cas, n'utilisez pas l'outil électrique avant de l'avoir fait contrôler et réparer.

- Si le bruit d'opération est produit par le simple appui sur la détente, l'agrafeuse fonctionne mal.
- Si le bruit d'opération est produit par le simple appui du levier de détente contre le matériel à fixer, l'agrafeuse fonctionne mal. Par ailleurs, notez que le levier de détente ne doit être ni modifié ni retiré.

8. Utilisez seulement des agrafes spécifiées.

Utilisez exclusivement les produits de fixation indiqués dans le manuel de maintenance.

9. Ne touchez pas imprudemment la détente.

Ne posez pas votre doigt sur la détente si vous n'agrafez pas. Si vous portez l'appareil ou si vous le passez à une autre personne tout en gardant le doigt sur la détente, vous pouvez causer un accident.

10. Fermez le support de guidage complètement et ne l'ouvrez pas lors de l'usage.

Si vous essayez d'agrafer pendant que le support de guidage est ouvert les agrafes ne seront pas enfoncées dans le bois et vous risquez une décharge dangereuse.

11. Pressez l'orifice de décharge fortement contre le matériel à fixer.

En enfonçant des agrafes, pressez l'orifice de décharge fortement contre le matériel à fixer. Si l'orifice est mal-posé, les agrafes peuvent rebondir.

12. Tenez les mains et les pieds à l'écart de l'orifice de décharge.

Il serait très dangereux qu'un outil frappe la main ou le pied par erreur.

13. Évitez les contrecoups de l'agrafeuse.

Évitez d'approcher le haut de l'agrafeuse avec la tête pendant que vous agrafez. Ceci est dangereux puisque l'appareil peut reculer violemment touchant une ancienne agrafe enfoncée ou un nœud dans le bois.

14. Soyez prudents en agrafant des planches minces ou les bords du bois.

En agrafant des planches minces ou les bords du bois, les agrafes peuvent passer à travers ou être déviées. Dans ce cas, assurez-vous qu'il n'y a personne derrière le panneau ou proche du bois que vous êtes en train d'agrafer.

15. Il est dangereux d'agrafer simultanément sur les deux côtés d'un mur.

Il faut absolument éviter d'agrafer en même temps sur les deux côtés d'un mur puisque les agrafes peuvent passer à travers et causer ainsi des blessures.

16. Ne pas utiliser l'outillage sur des échafaudages ou des échelles.

Ne pas utiliser l'outil pour des applications spécifiques, par exemple:

- lorsque le changement d'une position d'agrafage fait intervenir l'utilisation d'échafaudages, d'escaliers, d'échelles ou de toute autre construction de type échelle, par ex. des lattes de toit,
- la fermeture de boîtes ou de caisses,
- la fixation de systèmes de sécurité, par ex. sur des véhicules ou des wagons

17. Ne débranchez pas la batterie en gardant le doigt sur la détente.

Si vous débranchez la batterie avec votre doigt sur la détente, la prochaine fois la batterie est connectée, l'outil risque d'éjecter spontanément une agrafe ou de présenter un dysfonctionnement lors de sa prochaine utilisation.

18. Débranchez la batterie et retirez les agrafes restant dans le magasin après utilisation.

Débranchez la batterie de l'outil avant de procéder à la maintenance, de débloquer une agrafe coincée, de quitter la zone de travail, de déplacer l'outil ou après toute utilisation. L'éjection d'une agrafe par inadvertance est très dangereuse.

19. Pour retirer une agrafe coincée, commencez par débrancher la batterie.

Pour retirer une agrafe coincée dans la tête, commencez par débrancher la batterie.

L'éjection de l'agrafe par inadvertance peut s'avérer très dangereuse.

20. Pour éviter les risques causés par des agrafes qui tombent, n'ouvrez jamais le chargeur pour le remplir en pointant l'ouverture vers le bas.

21. Lors du nettoyage de l'appareil, ne pas utiliser d'essence ou autre liquide inflammable.

Si des vapeurs provenant d'un liquide inflammable pénètrent à l'intérieur de l'outil électrique, les étincelles produites au moment de l'agrafage risquent de provoquer une explosion.

22. Chargez toujours la batterie à une température de 0-40°C.

Une température inférieure à 0°C entrainera une surcharge dangereuse. La batterie ne peut pas être chargée à une température supérieure à 40°C. La température la plus appropriée serait de 20-25°C.

23. N'utilisez pas le chargeur continuellement.

Quand une charge a été effectuée, laissez le chargeur au repos pendant environ 15 minutes avant de commencer la prochaine charge de batterie.

24. Ne laissez pas de corps étrangers pénétrer par le trou de raccord de la batterie rechargeable.

25. Ne désassemblez jamais la batterie rechargeable et le chargeur.

26. Ne court-circuitez jamais la batterie rechargeable.

Le fait de court-circuiter la batterie génère un courant électrique élevé et une surchauffe, ce qui entrainera la brûlure ou l'endommagement de la batterie.

27. Ne jetez pas la batterie au feu.

Elle pourrait exploser.

28. Ne pas insérer d'objets dans les fentes d'aération du chargeur.

Ne pas introduire d'objets métalliques ou des produits inflammables dans les fentes d'aération du chargeur, cela provoquera un choc électrique ou endommagera le chargeur.

29. Apportez la batterie au magasin ou vous l'avez achetée dès que la durée de vie de postcharge de la batterie devient trop courte pour une utilisation pratique. Ne jetez pas de batterie usagée.

30. L'utilisation d'une batterie usagée endommagera le chargeur.

PRÉCAUTIONS RELATIVES A LA BATTERIE AU LITHIUM ION

Pour prolonger sa durée de vie, la batterie lithium-ion est équipée d'une fonction de protection qui coupe automatiquement l'alimentation.

Dans les cas 1 à 3 décrits ci-dessous, il est possible que le moteur s'arrête lorsque vous utilisez ce produit, même si vous actionnez le commutateur. Il ne s'agit pas d'un dysfonctionnement, mais du fonctionnement normal de la protection.

1. Lorsque la charge restante de la batterie diminue, le moteur s'arrête.
Dans ce cas de figure, chargez immédiatement la batterie.
2. En cas de surcharge de l'outil, actionnez le commutateur de l'outil et éliminez les causes de la surcharge. Vous pouvez ensuite recommencer à utiliser l'outil.
3. En cas de surchauffe due à un travail trop intensif, l'alimentation de la batterie peut se couper.
Dans ce cas, arrêtez toute utilisation de la batterie et laissez-la refroidir. Vous pouvez ensuite recommencer à l'utiliser.

En outre, respectez la précaution et l'avertissement suivants.

AVERTISSEMENT

Afin d'éviter toute fuite de la batterie, génération de chaleur, émission de fumée, explosion et inflammation, respectez scrupuleusement les précautions suivantes :

1. Assurez-vous que les copeaux et la poussière ne s'accumulent pas sur la batterie.
- Lorsque vous travaillez, assurez-vous que les copeaux et la poussière ne tombent pas sur la batterie.
- Assurez-vous que les copeaux et la poussière qui tombent sur l'outil lorsque vous travaillez ne s'accumulent pas sur la batterie.
- Ne conservez pas une batterie inutilisée dans un endroit qui est exposé aux copeaux et à la poussière.
- Avant de stocker une batterie, retirez tous les copeaux et la poussière qui ont pu y adhérer et ne la conservez pas avec des pièces métalliques (vis, clous, etc.).
2. Ne percez pas la batterie à l'aide d'un objet pointu tel qu'un clou. Ne la frappez pas à l'aide d'un marteau. Ne marchez pas dessus, ne la lancez pas et ne la soumettez pas à un choc physique important.
3. N'utilisez pas une batterie dont l'extérieur est déformé ou laisse penser qu'elle est défectueuse.
4. N'insérez pas la batterie à l'envers (pôles inversés).
5. Ne raccordez pas directement la batterie à une prise électrique ou à un allume-cigare.
6. N'utilisez pas la batterie à d'autres fins que celle spécifiée.
7. En cas d'échec du chargement d'une batterie, même après un certain délai, arrêtez immédiatement le rechargement.
8. N'exposez pas la batterie à des températures ou à une pression élevées (four à micro-ondes, séchoir, conteneur sous haute pression).
9. Maintenez à la batterie à l'écart de toute flamme en cas de détection d'une fuite ou d'une mauvaise odeur.
10. Ne pas utiliser à proximité d'une source puissante d'électricité statique.
11. En cas de fuite de la batterie, de mauvaise odeur, de génération de chaleur, de décoloration, de déformation ou d'anomalie en cours d'utilisation, de rechargement ou d'entreposage, ôtez immédiatement la batterie de l'équipement ou du chargeur de batterie et ne l'utilisez plus.

12. N'immergez pas la batterie ou ne laissez aucun liquide couler à l'intérieur. La pénétration de liquide conducteur, tel que de l'eau, peut provoquer des dégâts et entraîner un incendie ou une explosion. Rangez la batterie dans un endroit frais et sec, et à distance de tout objet inflammable. Les atmosphères à gaz corrosifs doivent être évitées.

PRECAUTION

1. En cas de projection dans les yeux de liquide ayant fuit de la batterie, ne vous frottez pas les yeux, rincez-les à l'eau claire et contactez immédiatement un médecin.
En l'absence de traitement, le liquide peut détériorer l'oeil.
2. En cas de projection de liquide ayant fuit de la batterie sur votre peau ou vos vêtements, rincez immédiatement ces derniers à l'eau claire (au robinet).
Le liquide peut provoquer une irritation de la peau.
3. En cas de détection de rouille, de mauvaise odeur, de surchauffe, de décoloration, de déformation et/ou autres anomalies lors de la première utilisation de la batterie, n'utilisez pas cette dernière et renvoyez-la au fournisseur ou au fabricant.

AVERTISSEMENT

Un court-circuit risque de se produire et causer un incendie, si un corps étranger conducteur d'électricité passe dans les bornes de la pile au lithium-ion. Veuillez respecter les consignes suivantes pour le rangement de la pile.

- Ne pas mettre d'objet conducteur d'électricité, tels que clou, fil d'acier, de cuivre ou autre fil dans la mallette de rangement.
- Pour éviter tout court-circuit, charger la batterie dans l'outil ou insérer le couvercle de la batterie à fond, de manière à ne plus voir le ventilateur (**Fig. 1**).

À PROPOS DU TRANSPORT DE LA BATTERIE LITHIUM-ION

Lors du transport d'une batterie lithium-ion, veuillez observer les précautions suivantes.

AVERTISSEMENT

Informez la société de transport qu'un paquet contient une batterie lithium-ion, informez la société de sa puissance de sortie et suivez les instructions de la société de transport lors de l'organisation du transport.

- Les batteries lithium-ion qui dépassent une puissance de sortie de 100 Wh font partie de la classification de transport des produits dangereux et nécessitent l'application de procédures spéciales.
- Pour un transport vers l'étranger, vous devez vous conformer aux lois internationales et aux normes et réglementations en vigueur dans le pays de destination.

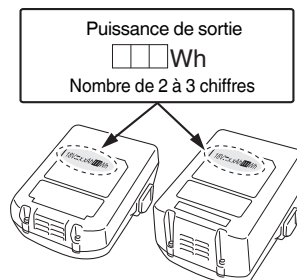

SPECIFICATIONS

OUTIL ELECTRIQUE

Modèle	N14DSL	N18DSL
Tension	14,4 V	18 V
Clous applicables	voir Fig	
Nombre de agrafes	150 agrafes	
Poids*	1,4 kg (BSL1430C)	1,5 kg (BSL1830C)

* Poids conforme à la procédure EPTA 01/2003

SÉLECTION DES AGRAFES

Les agrafes indiquées dans le tableau ci-dessous peuvent être utilisées avec cette agrafeuse.

Chaque bande est formée de 150 agrafes.

Contactez le revendeur auprès duquel vous avez acheté l'agrafeuse pour savoir où vous procurer des agrafes.

REMARQUE

Utilisez uniquement les agrafes fabriquées par HiKOKI. Les agrafes autres que celles fabriquées par HiKOKI peuvent rester coincées et entraîner un dysfonctionnement.

(Taille : mm)

Forme	A	B	C	D
	12	0,5	0,7	6
				10
				13

ACCESSOIRES STANDARDS

En plus de l'outil principal (1), l'emballage contient les accessoires énumérés dans le tableau ci-après.

	NN
Protecteur oculaire	1

Les accessoires standard sont sujets à changement sans préavis.

ACCESSOIRES SUR OPTION (vendus séparément)

- Batterie



BSL14..

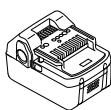

BSL18..

- Chargeur
- Couverture de batterie

Les accessoires à option sont sujets à changements sans préavis.

APPLICATION

- Fixation de la feuille étanche perméable.
- Fixation du matériau d'isolation thermique.

EXTRACTION ET INSTALLATION DE LA BATTERIE

1. Retrait de la batterie

Maintenir fermement la poignée et pousser le taquet de la batterie pour l'enlever (Fig. 2).

PRECAUTION

Ne jamais court-circuiter la batterie.

2. Mise en place de la batterie

Insérer la batterie tout en respectant la polarité (Fig. 2).

CHARGE

La batterie et le chargeur de batterie ne sont pas fournis avec ce produit.

Le chargement des batteries rechargeables doit être effectué conformément aux instructions de manipulation du chargeur que vous utilisez. (Fig. 3)

AVANT UTILISATION

1. Préparation des agrafes et contrôles de sécurité AVERTISSEMENT

- N'utilisez pas le produit à proximité de liquides ou de gaz inflammables.
- Ne laissez pas le produit à la portée d'enfants ou de personnes non qualifiées.
- Procédez à un contrôle complet pour vous assurer qu'aucune vis n'est desserrée.
- Vérifiez qu'aucune pièce n'est endommagée ou manquante, ainsi que la présence de rouille pouvant entraîner un dysfonctionnement.

Préparez les agrafes en fonction du travail que vous vous apprêtez à accomplir.

Reportez-vous à la section MANUTENTION ET INSPECTION et procédez à l'ensemble des contrôles de sécurité.

2. Mécanisme de verrouillage de la détente (Fig. 4)

AVERTISSEMENT

Vérifiez que la détente est verrouillée lorsque vous ne souhaitez éjecter aucune agrafe.

Cette agrafeuse est équipée d'un mécanisme de verrouillage pour empêcher l'éjection d'agrafes.

Réglez le levier de verrouillage en position pour verrouiller la détente.

Faites glisser le levier de verrouillage en position lorsque vous vous apprêtez à utiliser l'agrafeuse, et en position lorsqu'elle n'est pas utilisée.

3. Contrôle du fonctionnement du levier-poussoir (Fig. 5)

AVERTISSEMENT

Vérifiez toujours que la détente est verrouillée et la batterie retirée de l'outil électrique avant de vérifier le fonctionnement du levier-poussoir.

Vérifiez que le levier-poussoir glisse sans heurt.

Nettoyez la zone entourant le levier si celui-ci ne glisse pas correctement.

4. Manipulation des agrafes

REMARQUE

- Manipulez les agrafes avec précaution. Les bandes d'agrafes peuvent se déchirer en cas de chute. Leur utilisation dans cet état peut gêner le chargement des agrafes, entraînant une éjection à vide ou un blocage des agrafes. N'utilisez pas de bandes d'agrafes déchirées.

Français

- Ne laissez pas les agrafes à l'extérieur ou à la lumière directe du soleil pendant une période prolongée. Les bandes d'agrafes risquent sinon de rouiller ou de s'abîmer. Utilisez l'emballage des agrafes ou enveloppez ces dernières pendant les périodes de stockage prolongé.

5. Chargement des agrafes (Fig. 6)

AVERTISSEMENT

Verrouillez la détente et retirez la batterie pour le chargement ou le retrait des agrafeuses.

- (1) Appuyez sur le levier-poussoir et faites glisser le magasin vers l'arrière.
- (2) Placez les agrafes dans le magasin avec les griffes tournées vers l'avant.
- (3) Refaites glisser le magasin en arrière jusqu'au verrouillage du levier poussoir.

REMARQUE

- Fermez délicatement le magasin. L'application d'une force excessive lors de la fermeture du magasin peut déformer les bandes d'agrafes et empêcher la fermeture du magasin.
- Vérifiez le guide-lame du magasin si celui-ci a du mal à se fermer.

COMMENT UTILISER L'AGRAFEUSE SANS FIL

Les agrafes peuvent être éjectées de deux manières. Agrafage simple : le levier-poussoir est posé contre la zone sur laquelle l'agrafe doit être éjectée avant la pression sur la détente. Agrafage continu : il faut alors commencer par tirer sur la détente avant de placer le levier-poussoir contre la zone concernée.

Le mode d'agrafage simple est utilisé pour les finitions. Il permet d'enfoncer l'agrafe à l'endroit souhaité, tandis que le mode d'agrafage continu permet d'éjecter plusieurs agrafes tout en continuant à tirer sur la détente.

Cet outil est équipé d'un mécanisme qui permet d'alterner entre l'agrafage simple et l'agrafage continu pour garantir le travail le plus efficace possible.

Dispositifs de sécurité

L'outil est conçu pour empêcher l'éjection d'agrafes si le levier-poussoir et la détente ne sont pas actionnés simultanément. En d'autres termes, les agrafes ne sont pas éjectées tant que vous tirez sur la détente seulement, ou lorsque seul le levier-poussoir (orifice de décharge) est placé contre la zone àagrafer. Ceci empêche l'éjection d'agrafes lorsque la détente est tirée accidentellement ou lorsque le levier-poussoir (orifice de décharge) est accidentellement placé contre un objet.

● Agrafage simple (Fig. 7)

- (1) Vérifiez que l'orifice de décharge est fermement posé à l'endroit où l'agrafe doit être éjectée.
- (2) Tirez sur la détente pour éjecter l'agrafe.
- (3) Retirez l'outil et relâchez la détente.

REMARQUE

- Le mode d'agrafage simple permet d'agrafer avec précision.
- Parfois, l'agrafage est impossible si la détente est relâchée avant d'avoir été tirée à fond. Pour corriger cette situation, retirez la batterie, puis la remettre en place.

● Agrafage continu (Fig. 8)

Commencez par tirer la détente et placez le levier-poussoir (orifice de décharge) contre la zone àagrafer.

- (1) Commencez par tirer la détente.
- (2) Placez le levier-poussoir (orifice de décharge) contre la zone àagrafer.
- (3) Retirez l'agrafeuse avec la détente enfoncée, puis répétez la procédure à partir de l'étape (2) pour éjecter plusieurs agrafes.

Mécanisme anti-éjection à vide

Cette agrafeuse est équipée d'un mécanisme anti-éjection à vide qui empêche tout déclenchement de la détente lorsque le magasin est vide.

L'agrafeuse ne peut plus être actionnée lorsqu'il reste moins de huit agrafes.

Après l'éjection d'une bande d'agrafes, il reste environ huit agrafes dans le magasin, mais si une nouvelle bande est insérée, l'agrafage peut se poursuivre.

1. Procédures d'agrafage

AVERTISSEMENT

- Ne pointez jamais l'orifice de décharge vers un tiers.
- Veillez à bien tenir l'orifice de décharge à l'écart des visages, mains, pieds et autres parties du corps.
- N'éjectez pas d'agrafes sur des agrafes existantes.
- Retirez la batterie lorsque l'agrafeuse n'est pas utilisée ou pendant les pauses.
- Une fois le travail terminé, retirez la batterie, puis retirez les agrafes restantes.
- Lorsque vous tirez sur la détente, vérifiez que vos autres doigts ne touchent pas le levier-poussoir. Le non-respect de cette précaution peut entraîner une blessure.

REMARQUE

- Les performances de l'outil peuvent être médiocre en cas d'utilisation à température ambiante basse.
- Les agrafes peuvent se tordre ou des fissures apparaître dans le matériau agrafé selon la dureté, l'épaisseur ou la combinaison de matériaux utilisés. Testez le fonctionnement de l'agrafeuse avant d'utiliser cette dernière.

- (1) Verrouillage de la détente et retrait de la batterie
Retirez la batterie pour éviter tout déclenchement inopiné. (Fig. 2)
- (2) Chargement des agrafes
Chargez dans le magasin des agrafes de taille adaptée à la tâche à accomplir. (Fig. 6)
- (3) Mise en place de la batterie
Insérez la batterie dans l'agrafeuse et appuyez jusqu'à ce qu'elle s'enclenche.
- (4) Déverrouillage du levier
Faites glisser le levier de verrouillage jusqu'à ce qu'il se déverrouille. (Fig. 4)
- (5) Éjection des agrafes
Ajustez la profondeur des agrafes à l'aide de l'ajusteur. (Fig. 9)
- (6) Finition
Une fois le travail terminé, verrouillez la détente et retirez la batterie, puis retirez toutes les agrafes présentes dans le magasin.

2. Réglage de la profondeur d'agrafage (Fig. 9)

AVERTISSEMENT

Pour ajuster la profondeur d'agrafage, dirigez l'orifice de décharge vers le bas et d'abord vérifiez qu'il ne pointe pas vers un visage, des mains, des pieds ou d'autres parties du corps, puis verrouillez la détente.

Commencez par effectuer un essai. Si l'agrafage est trop profond, diminuez-le en tournant l'ajusteur.

De même, s'il n'est pas assez profond, utilisez également l'ajusteur.

Chaque rotation de l'ajusteur modifie la profondeur de 2 mm maximum.

3. Utilisation du crochet

Le crochet sert à suspendre l'outil électrique à votre ceinture pendant le travail.

PRECAUTION

- Lorsque vous employez le crochet, accrochez fermement l'outil pour en éviter toute chute accidentelle. En cas de chute de l'outil électrique, un accident pourrait survenir.

- Vérifiez que la détente est verrouillée et la batterie retirée pour utiliser le crochet.
- Installez fermement le crochet. Une mauvaise installation pourrait provoquer des blessures pendant l'utilisation.
- (1) Dépose du crochet.
Enlevez les vis qui maintiennent le crochet, à l'aide d'un tournevis Philips. (Fig. 10)
- (2) Remplacer le crochet et serrer les vis.
Installez le crochet à fond dans la gorge de l'outil électrique et serrez les vis pour le maintenir fermement. (Fig. 11)

PRECAUTION

Lors de l'utilisation et de l'entretien d'un outil électrique, respecter les règlements et les normes de sécurité en vigueur dans le pays en question.

Avis important sur les batteries pour outils électriques sans fil HIKOKI

Toujours utiliser une de nos batteries originales spécifiées. Nous ne saurions garantir la sécurité et la performance de notre outil électrique sans fil s'il est utilisé avec une batterie autre que celle que nous avons spécifié, ou encore si la batterie est démontée et modifiée (par exemple, le démontage et remplacement des cellules ou autres composants internes).

ENTRETIEN ET CONTROLE

AVERTISSEMENT

Vérifiez que la détente est verrouillée et la batterie retirée avant d'effectuer une opération de contrôle ou de maintenance. Vérifiez aussi que le rechargeur est débranché.

1. Dégagement des blocages (Fig. 12)

- (1) Retirez la batterie de l'outil.
- (2) Appuyez sur le levier-poussoir, faites glisser le magasin pour l'ouvrir et retirez toutes les agrafes.
- (3) Retirez la colle pour agrafe ainsi que les fragments et les éclats qui se sont amassés dans le guide-lame à l'aide d'un tournevis à tête plate ou outil similaire.
- (4) Vérifiez que le levier-poussoir fonctionne correctement.

REMARQUE

Une fois le blocage dégagé, rechargez les agrafes et procédez à un essai.

2. Inspections du magasin

L'intérieur du magasin doit être régulièrement nettoyé. Faites glisser le magasin pour l'ouvrir et retirez la colle, les fragments et les éclats qui se sont amassés.

REMARQUE

La présence de saleté à l'intérieur du magasin peut gêner le fonctionnement de l'alimenteur et entraîner une éjection à vide.

3. Contrôle des vis de montage

Vérifier régulièrement les vis de montage et s'assurer qu'elles sont correctement serrées. Resserrer immédiatement toute vis desserrée. Sinon, il y a danger sérieux.

4. Nettoyage extérieur

Si l'outil est sale, essayez-le avec un chiffon doux sec ou humifié dans de l'eau savonneuse. N'utilisez pas de solvants à base de chlore, de gasoil ou de diluants, qui font fondre le plastique.

5. Stockage

Stockez l'outil à une température inférieure à 40° C et hors de portée des enfants.

REMARQUE

Stockage des batteries au lithium-ion.
S'assurer que les batteries au lithium-ion ont été entièrement chargées avant de les stocker.

Le stockage prolongé (3 mois ou plus) de batteries faiblement chargées peut entraîner une détérioration des performances, réduisant considérablement la durée d'autonomie des batteries alors incapables de tenir une charge.

Il est cependant possible de recouvrer la capacité d'autonomie d'une batterie considérablement endommagée en alternant deux à cinq fois charge et utilisation.

Si la durée d'autonomie de la batterie reste extrêmement courte malgré les charges et utilisations consécutives, considérer la batterie en fin de vie et s'en procurer une neuve.

GARANTIE

Nous garantissons que l'ensemble des Outils électriques HIKOKI sont conformes aux réglementations spécifiques statutaires/nationales. Cette garantie ne couvre pas les défauts ni les dommages inhérents à une mauvaise utilisation, une utilisation abusive ou l'usure et les dommages normaux. En cas de réclamation, veuillez envoyer l'Outil électrique, en l'état, accompagné du CERTIFICAT DE GARANTIE qui se trouve à la fin du Mode d'emploi, dans un service d'entretien autorisé.

Au sujet du bruit et des vibrations

Les valeurs mesurées ont été déterminées en fonction de la norme EN60745 et déclarées conforme à ISO 4871.

Niveau de puissance sonore pondérée A: 89 dB (A)

Niveau de pression acoustique pondérée A: 78 dB (A)

Incertitude KpA: 3 dB (A)

Porter une protection de l'ouïe.

Valeurs totales des vibration (somme vectorielle triaxiale) déterminée conformément à EN60745.

Les agrafes mesurent 13 mm de longueur:

Valeur d'émission de vibration $a_{hv} = 2,4 \text{ m/s}^2$

Incertitude K = 1,5 m/s^2

La valeur totale des vibrations a été mesurée par une méthode d'essai standard et peut être utilisée pour comparer un outil à un autre.

Elle peut également être utilisée pour une évaluation préliminaire du niveau d'exposition.

AVERTISSEMENT

- La valeur d'émission de vibration en fonctionnement de l'outil électrique peut être différente de la valeur totale déclarée, en fonction des utilisations de l'outil.
- Identification les mesures de protection de l'utilisateur fondées sur une estimation de l'exposition en conditions d'utilisation (tenant compte de tous les aspects du cycle d'utilisation, tels que les moments où l'outil est mis hors tension ou lorsqu'il tourne à vide en plus des temps de déclenchements).

REMARQUE

Par suite du programme permanent de recherche et de développement HIKOKI, ces spécifications peuvent faire l'objet de modifications sans avis préalable.

DÉPANNAGE

Consulter le tableau d'inspection ci-après si l'outil ne fonctionne pas correctement. Si le problème n'est pas réglé, veuillez vous adresser au concessionnaire ou à un centre de réparations HiKOKI.

	Symptôme	Cause possible	Solution
Outil	Éjection d'agrafeuse impossible.	Batterie vide.	Rechargez la batterie à l'aide du chargeur.
		La batterie n'est pas insérée correctement.	Retirez la batterie pour vérifier la présence d'un corps étranger dans le socle d'insertion de la batterie. Vérifiez également que les bornes de la batterie ne sont pas sales. Poussez sur la batterie jusqu'à ce qu'elle s'enclenche.
		La détente a été relâchée alors qu'elle n'était pas complètement tirée en mode d'agrafage simple.	Retirez la batterie de l'agrafeuse puis remettez-la en place.
		Anomalies au niveau de l'outil.	Contactez votre revendeur ou le centre de réparation HiKOKI agréé.
	Les agrafes ne sont pas complètement enfoncées.	Le matériau est trop dur.	Il est parfois impossible d'enfoncer correctement une agrafe dans un matériau dur.
		Recul de l'agrafeuse.	L'orifice de décharge n'est pas posé fermement contre la surface à agraffer.
		La lame est trop usée.	Contactez votre revendeur ou le centre de réparation HiKOKI agréé.
	Éjection à vide.	Le mécanisme anti-éjection à vide ne fonctionne pas.	Nettoyez la saleté ou les corps étrangers autour du micro-interrupteur à l'intérieur du magasin.
		Blocage des agrafes autour de l'orifice de décharge.	Nettoyez les agrafes et la saleté accumulée.
		La lame est trop usée.	Contactez votre revendeur ou le centre de réparation HiKOKI agréé.
Le fonctionnement de l'alimenteur est défaillant.		Nettoyez la saleté ou les corps étrangers à l'intérieur du magasin.	

AVVERTIMENTI GENERALI DI SICUREZZA SUGLI UTENSILI ELETTRICI

⚠ AVVERTENZA

Leggere tutti gli avvertimenti di sicurezza e tutte le istruzioni.

La mancata osservanza degli avvertimenti e delle istruzioni potrebbe essere causa di scosse elettriche, incendi e/o gravi lesioni.

Salvare tutti gli avvertimenti e le istruzioni per riferimenti futuri.

Il termine "elettroutensili" riportato nelle avvertenze si riferisce agli elettroutensili azionati con alimentazione di rete (via cavi) o a batterie (senza cavi).

1) Sicurezza dell'area operativa

a) Mantenere l'area operativa pulita e ordinata.

Aree operative sporche o disordinate possono favorire gli infortuni.

b) Non utilizzare gli elettroutensili in atmosfere esplosive, ad es. in presenza di liquidi, gas o polveri infiammabili.

Gli elettroutensili generano delle scintille che potrebbero accendere la polvere o i fumi.

c) Tenere lontani bambini e astanti durante l'utilizzo degli elettroutensili.

Qualsiasi distrazione può essere causa di perdita di controllo.

2) Sicurezza elettrica

a) Le spine degli elettroutensili devono essere idonee alle prese disponibili.

Non modificare mai le prese.

Con gli elettroutensili a massa (messi a terra), non utilizzare alcun adattatore.

L'utilizzo di spine intatte e corrispondenti alle prese disponibili ridurrà il rischio di scosse elettriche.

b) Evitare qualsiasi contatto con le superfici a massa o a terra, quali tubi, radiatori, fornelli e frigoriferi.

In caso di messa a terra o massa del corpo, sussiste un maggior rischio di scosse elettriche.

c) Non esporre gli elettroutensili alla pioggia o all'umidità.

La penetrazione di acqua negli elettroutensili aumenterà il rischio di scosse elettriche.

d) Non tirare il cavo. Non utilizzarlo per il trasporto, o per tirare o scollegare l'elettroutensile.

Tenere il cavo lontano da fonti di calore, oli, bordi appuntiti o parti in movimento.

Cavi danneggiati o scollegati possono aumentare il rischio di scosse elettriche.

e) Durante l'uso degli elettroutensili all'esterno, utilizzare una prolunga idonea per usi esterni.

L'utilizzo di cavi per esterno riduce il rischio di scosse elettriche.

f) Se è impossibile evitare l'impiego di un utensile elettrico in un luogo umido, utilizzare l'alimentazione protetta da un dispositivo a corrente residua (RCD).

L'uso di un RCD riduce il rischio di scosse elettriche.

3) Sicurezza personale

a) Durante l'uso degli elettroutensili, state all'erta, verificate ciò che state eseguendo e adottate sempre il buon senso.

Non utilizzate gli elettroutensili qualora siate stanchi, sotto l'influenza di farmaci, alcol o cure mediche.

Anche un attimo di disattenzione durante l'uso degli elettroutensili potrebbe essere causa di gravi lesioni personali.

b) Indossate l'attrezzatura di protezione personale. Indossate sempre le protezioni oculari.

L'attrezzatura protettiva, quali maschera facciale, calzature antiscivolo, caschi o protezioni oculari ridurrà il rischio di lesioni personali.

c) Impedite le accensioni involontarie. Prima del collegamento a una sorgente di alimentazione e/o pacco batteria e prima di raccogliere o trasportare l'utensile, verificate che l'interruttore sia posizionato su OFF.

Il trasporto degli elettroutensili tenendo le dita sull'interruttore o l'attivazione elettrica degli utensili che hanno l'interruttore su ON, implica il rischio di incidenti.

d) Prima di attivare l'elettroutensile, rimuovete qualsiasi chiave di regolazione.

Lasciando la chiave in un componente in rotazione dell'elettroutensile, sussiste il rischio di lesioni personali.

e) Mantenersi in equilibrio. Mantenersi sempre su due piedi, in equilibrio stabile.

Ciò consente di controllare al meglio l'elettroutensile in caso di situazioni impreviste.

f) Vestirsi in modo adeguato. Non indossare abiti larghi o gioielli. Tenere i capelli, gli abiti e i guanti lontano dalle parti in movimento.

Abiti allentati, gioielli e capelli lunghi potrebbero impigliarsi nelle parti in movimento.

g) In caso di dispositivi provvisti di collegamento ad apparecchiature di rimozione e raccolta polveri, verificare che queste siano collegate e utilizzate in modo adeguato.

L'utilizzo della raccolta della polvere può ridurre i rischi connessi alle polveri.

4) Utilizzo e manutenzione degli elettroutensili

a) Non utilizzare elettroutensili non idonei. Utilizzare l'elettroutensile idoneo alla propria applicazione.

Utilizzando l'elettroutensile corretto, si garantirà un'esecuzione migliore e più sicura del lavoro, alla velocità di progetto.

b) Non utilizzare l'elettroutensile qualora non sia possibile accenderlo/spegnerlo tramite l'interruttore.

È pericoloso utilizzare elettroutensili che non possano essere azionati dall'interruttore. Provvedere alla relativa riparazione.

c) Prima di effettuare qualsiasi regolazione, sostituire gli accessori o depositare gli elettroutensili, scollegare la spina dalla presa elettrica e/o il pacco batteria dall'utensile elettrico.

Queste misure di sicurezza preventive riducono il rischio di avvio involontario dell'elettroutensile.

d) Depositare gli elettroutensili non utilizzati lontano dalla portata dei bambini ed evitare che persone non esperte di elettroutensili o non a conoscenza di quanto riportato sulle presenti istruzioni azionino l'elettroutensile.

È pericoloso consentire che utenti non esperti utilizzino gli elettroutensili.

e) Manutenzione degli elettroutensili. Verificare che non vi siano componenti in movimento disallineati o bloccati, componenti rotti o altre condizioni che potrebbero influenzare negativamente il funzionamento dell'elettroutensile.

In caso di guasti, provvedere alla riparazione dell'elettroutensile prima di riutilizzarlo.

Molti incidenti sono causati da una scarsa manutenzione.

- f) **Mantenere gli strumenti di taglio affilati e puliti.**
Gli strumenti di taglio in condizioni di manutenzione adeguata, con bordi affilati, sono meno soggetti al bloccaggio e sono più facilmente controllabili.
- g) **Utilizzare l'elettro utensile, gli accessori, le barrette, ecc. in conformità a quanto riportato nelle presenti istruzioni, tenendo in debita considerazione le condizioni operative e il tipo di lavoro da eseguire.**

L'uso dell'utensile elettrico per operazioni diverse da quelle previste potrebbe causare una situazione pericolosa.

5) Utilizzo e cura dell'utensile batteria

- a) **Ricaricare solo con il caricatore specificato dal produttore.**

Un caricatore adatto per un tipo di gruppo batteria può creare un rischio di incendio quando viene utilizzato con un altro gruppo batteria.

- b) **Usare utensili elettrici con gruppi batteria specificatamente designati.**

L'utilizzo di qualsiasi altro gruppo batteria può creare un rischio di lesioni e incendi.

- c) **Quando il gruppo batteria non viene utilizzato, tenerlo lontano da altri oggetti metallici come graffette, monete, chiavi, chiodi, viti, o altri piccoli oggetti metallici che possono creare una connessione da un terminale a un altro.**

Cortocircuitare i terminali della batteria insieme può causare ustioni o incendi.

- d) **In condizioni abusive, del liquido può fuoriuscire dalla batteria; evitare il contatto. Se il contatto si verifica accidentalmente, sciacquare con acqua. Se il liquido entra a contatto con gli occhi, richiedere assistenza medica.**

Il liquido che fuoriesce dalla batteria può causare irritazioni o ustioni.

6) Assistenza

- a) **Affidate le riparazioni dell'elettro utensile a persone qualificate che utilizzino solamente parti di ricambio identiche.**

Ciò garantirà il mantenimento della sicurezza dell'elettro utensile.

PRECAUZIONI

Tenere lontano dalla portata di bambini e invalidi. Quando non utilizzati, gli strumenti dovranno essere depositi lontano dalla portata di bambini e invalidi.

5. **Nella rimozione dei punti inceppati, usare la massima cautela.**

Durante il tentativo di rimuovere l'inceppamento, il meccanismo potrebbe essere sotto pressione e sparare forzatamente i punti contenuti.

6. **Non utilizzare la graffettatrice per il fissaggio di cavi elettrici.**

L'utensile non è previsto per l'installazione di cavi elettrici e potrebbe danneggiare l'isolamento dei cavi, con conseguente pericolo di scosse elettriche e incendio.

PRECAUZIONI PER L'USO DELLA GRAFFETTATRICE A BATTERIA

1. **Operazioni sicure grazie a un corretto uso.**

Questo utensile è stato progettato per inserire dei punti nel legno e in altri materiali simili. Usatelo solo a questo fine.

2. **Fate attenzione ad accensioni e ad esplosioni.**

A causa delle scintille che potrebbero volare durante le operazioni, è pericoloso usare questo utensile vicino a lacca, vernice, benzina, solvente, gasolio, gas, adesivi e altre sostanze infiammabili simili che potrebbero infiammarsi ed esplodere. In nessuna circostanza questo utensile può essere utilizzato in prossimità di materiali infiammabili.

3. **Indossate sempre una protezione per gli occhi (occhiali di protezione).**

Quando usate questo utensile, indossate sempre gli occhiali di protezione, e assicuratevi che anche le persone intorno li indossino.

La possibilità che frammenti di cavo o di plastica che uniscono i punti o che punti non propriamente inseriti colpiscono gli occhi è da prevedere. Gli occhiali di protezione possono essere acquistati in qualsiasi negozio di ferramenta. Indossateli sempre durante l'uso dell'utensile. Usate gli occhiali di protezione o la mascherina ad ampia visuale su prescrizione.

L'utilizzatore dovrebbe sempre preoccuparsi di utilizzare l'equipaggiamento di protezione.

4. **Protegete le vostre orecchie e la testa.**

Quando siete impegnati nell'uso della graffettatrice, indossate sempre le protezioni per orecchie e testa. Inoltre, in base alla condizione, assicuratevi che anche le persone intorno indossino il para orecchie e la protezione per la testa.

5. **Fate attenzione a quelli che lavorano vicino a voi.**

Potrebbe essere molto pericoloso se i punti che non sono stati correttamente inseriti colpiscono altre persone. In ogni caso, fate sempre attenzione alla sicurezza delle persone attorno a voi quando state usando la graffettatrice. Assicuratevi che non ci sia il corpo di qualcuno, mani o piedi vicino all'uscita dei punti.

6. **Non puntate mai la graffettatrice in direzione delle persone.**

Tenete sempre chiusa la graffettatrice.

Se l'apertura è puntata in direzione di persone, potrebbero verificarsi seri incidenti se per errore azionate la graffettatrice. Quando connettete e sconnettete la batteria, durante il caricamento dell'utensile o altre operazioni, assicuratevi che l'apertura della graffettatrice non sia puntata in direzione di persone (inclusi voi stessi). Se la graffettatrice non è caricata, è pericoloso scaricare l'utensile mentre è puntato verso qualcuno. Abbiate cura dell'utensile come uno strumento di lavoro.

AVVERTENZE DI SICUREZZA PER LA GRAFFETTATRICE A BATTERIA

1. **Considerare sempre che l'utensile contenga punti.**

L'uso disattento della graffettatrice può provocare lo sparo accidentale dei punti e conseguenti lesioni personali.

2. **Non puntare l'utensile verso sé stessi o altre persone vicine.**

Lo scatto improvviso può far sparare dei punti e causare lesioni personali.

3. **Non azionare l'utensile finché non è posizionato saldamente contro il pezzo da lavorare.**

Se l'utensile non è a contatto con il pezzo da lavorare, la graffettatrice potrebbe venire deviata dal punto desiderato.

4. **Scogliere l'utensile dalla fonte di alimentazione quando i punti si inceppano nell'utensile.**

Durante la rimozione dei punti inceppati, la graffettatrice potrebbe venire azionata accidentalmente se collegata all'alimentazione.

7. Prima di usare la graffatrice, controllate la leva di espulsione.

Prima di usare l'utensile elettrico, accertare la leva di spinta funzioni correttamente. Senza punti caricati nell'utensile elettrico, collegare la batteria e quanto segue. Se si avverte il suono di funzionamento, significa che è presente un guasto. In tal caso, non utilizzare l'utensile elettrico prima di averlo fatto controllare e riparare.

- Se la graffatrice spara azionando solamente il grilletto, l'utensile è danneggiato.
- Se spara solamente quando premete la leva contro un materiale, la graffatrice è danneggiata. Comunque, riguardo alla leva tastatore, tenete presente che essa non deve mai essere rimossa o modificata.

8. Usate solo punti specifici.

Non usate mai punti diversi da quelli descritti in queste istruzioni.

9. Evitate di mettere il dito sul grilletto.

Non mettete il dito sul grilletto eccetto quando dovete sparare i punti. Se porgete o consegnate l'utensile a qualcuno mentre avete il vostro dito appoggiato sul grilletto, potreste inavvertitamente sparare un punto e causare un incidente.

10. Chiudete completamente la guida punti e non apritela durante l'utilizzo.

Se provate a sparare i punti mentre la guida è aperta, il punto non viene inserito dentro il legno, e c'è il rischio di un pericoloso scarico del punto.

11. Premete con forza l'apertura della graffatrice contro il materiale interessato.

Quando guidate un punto, premete con forza l'apertura dell'utensile contro il materiale da colpire. Se l'apertura non è correttamente premuta, i punti potrebbero rimbalzare.

12. Tenete le mani e i piedi lontani dalla testa dell'utensile quando lo usate.

E' molto pericoloso che la graffatrice colpisca mani o piedi per errore.

13. State attenti al contraccolpo.

Non avvicinatevi all'estremità dell'utensile con il capo durante le operazioni. Sarebbe molto pericoloso perché l'utensile potrebbe subire un violento contraccolpo se il punto che state guidando, entra in contatto con un già inserito o con un nodo del legno.

14. Usate molta cautela quando inchiodate assi sottili o gli angoli del legno.

Quando inchiodate assi sottili, i punti potrebbero trapassare, così come anche nel caso in cui dovete cucire gli angoli del legno a causa della deviazione dei punti. In questi casi assicuratevi sempre che non vi sia nessuno nelle vicinanze dietro l'asse o vicino al legno che dovete cucire.

15. La cucitura simultanea da ambo le parti della stessa parete è pericolosa.

In nessun caso la cucitura dovrebbe essere fatta allo stesso tempo sui due lati di una parete. Questo potrebbe essere molto pericoloso perché i punti possono attraversare la parete e causare seri incidenti.

16. Non usare l'utensile pneumatico su scaffalature, scale.

L'utensile pneumatico non va usato per applicazioni specifiche, come ad esempio:

- Quando il passaggio da un punto di cucitura ad un altro prevede l'uso di scaffalature, gradini, scale o simili, come intelaiature,
- Chiusura di scatole o casse,
- Applicazione di sistemi di sicurezza per trasporto, ad esempio su veicoli o rimorchi

17. Non scollegare la batteria con il dito sul grilletto.

Se si scollega la batteria con il dito sul grilletto, c'è il pericolo che alla successiva connessione della batteria, l'utensile elettrico spari un punto spontaneamente o che funzioni in modo incorretto.

18. Dopo l'uso, scollegare la batteria ed estrarre gli eventuali punti rimasti nel caricatore.

Scollegare l'utensile dalla batteria prima di effettuare interventi di manutenzione, pulire la graffatrice inceppata, lasciare l'area di lavoro, portare l'utensile in un altro luogo o dopo l'uso. Lo sparo accidentale dei punti è molto pericoloso.

19. Se è necessario rimuovere un punto inceppato, assicurarsi per prima cosa di scollegare la batteria.

Se è necessario rimuovere un punto che è rimasto inceppato nell'uscita dei punti, assicurarsi per prima cosa di scollegare la batteria.

Lo sparo accidentale di un punto può essere molto pericoloso.

20. Per evitare incidenti causati dalla caduta dei punti, non aprite mai il caricatore tenendolo rivolto verso il basso mentre caricate i punti.**21. Quando si pulisce l'utensile elettrico, non usare benzina o altri liquidi infiammabili.**

Se il vapore proveniente da un liquido infiammabile entra nell'utensile elettrico, vi è il pericolo che le scintille prodotte durante l'operazione ecc. possano causare un'esplosione.

22. Caricare la batteria ad una temperatura di 0 - 40°C.

Una temperatura minore può provocare sovraccarico, il che è pericoloso. La batteria non può essere ricaricata ad una temperatura superiore ai 40°C. La temperatura ideale è compresa 20 - 25°C gradi.

23. Non usare il caricatore in continuazione.

Quando un'operazione di caricatura è terminata, prima di iniziarne una seconda, lasciare che il caricatore riposi per 15 minuti.

24. Non permettere che sostanze estranee entrino nel foro di collegamento della batteria ricaricabile.**25. Non smontare mai la batteria ricaricabile e il caricatore.****26. Non provocare assolutamente mai dei cortocircuiti alla batteria ricaricabile.**

Il fenomeno provoca surriscaldamento e grande corrente elettrica. Può quindi causare bruciature o danni alla batteria.

27. Non gettare la batteria nel fuoco.

Può esplodere.

28. Non inserire nessun oggetto nelle fessure di ventilazione del caricatore.

Inserendo oggetti metallici o infiammabili nelle fessure di ventilazione, si possono causare facilmente delle scosse elettriche, o si può danneggiare il caricatore.

29. Non appena la vita della batteria dopo le operazioni di ricarica diventa troppo breve per fini pratici, si porti la batteria ai negozi dove è stata acquistata. Non la si getti mai via.**30. Usando una batteria, il caricatore può venir danneggiato.**

PRECAUZIONI SULLA BATTERIA AGLI IONI DI LITIO

Per estendere la durata, la batteria agli ioni di litio è munita di una funzione di protezione per arrestarne l'uscita.

Nei casi da 1 a 3 descritti di seguito, durante l'utilizzo del prodotto, anche se state premendo l'interruttore, il motore potrebbe arrestarsi. Ciò non indica un malfunzionamento ma è il risultato della funzione di protezione.

Italiano

1. Quando la rimanente alimentazione della batteria si esaurisce, il motore si arresta. In tal caso, ricaricarla immediatamente.
2. Se l'utensile è sovraccarico, il motore potrebbe arrestarsi. In tal caso, rilasciare l'interruttore dell'utensile ed eliminare le cause del sovraccarico. Dopo ciò, sarà possibile riutilizzarlo.
3. Se la batteria si surriscalda in lavori di sovraccarico, l'alimentazione della batteria potrebbe arrestarsi. In tal caso, interrompere l'uso della batteria e lasciarla raffreddare. Dopo di ciò, è possibile riutilizzarla.

Inoltre, si prega di prestare attenzione al seguente avvertimento e cautela.

AVVERTENZA

Per prevenire qualsiasi perdita delle batterie, generazione di calore, emissione di fumi, esplosione e accensione, assicurarsi di prestare attenzione alle seguenti precauzioni.

1. Assicurarsi che la polvere e i detriti non si accumulino sulla batteria.
 - Durante la lavorazione, assicurarsi che la polvere e i detriti non si depositino sulla batteria.
 - Assicurarsi che qualsiasi polvere e detriti che si depositano sull'utensile elettrico durante la lavorazione non si accumulino sulla batteria.
 - Non conservare una batteria inutilizzata in un luogo esposto a polvere e detriti.
 - Prima di ritirare una batteria, rimuovere la polvere e i detriti che si sono depositati su di essa e non conservarla insieme a parti metalliche (viti, chiodi, ecc.).
2. Non forare la batteria con un oggetto appuntito come un chiodo, non colpire con un martello, calpestare, lanciare o sottoporre la batterie a violenti urti fisici.
3. Non usare batterie apparentemente danneggiate o deformate.
4. Non usare batterie con la polarità invertita.
5. Non collegare direttamente a prese elettriche o prese per caricabatteria da auto.
6. Non usare la batteria per uno scopo diverso da quelli specificati.
7. Se la ricarica della batteria non si completa anche quando è passato un tempo di ricarica specificato, interrompere immediatamente la ricarica.
8. Non mettere o sottoporre la batteria a temperature elevate o ad alta pressione come in un forno microonde, essiccatore o contenitore ad alta pressione.
9. Tenere immediatamente lontano dal fuoco quando si rilevano perdite o maleodore.
10. Non usare in un luogo dove viene generata forte elettricità statica.
11. Se si verifica la perdita delle batterie, maleodore, generazione di calore, scolorimento o deformazione, o se appaiono anomalie di qualsiasi natura durante l'uso, la ricarica o la conservazione, rimuoverla immediatamente dall'apparecchio o carica batteria, e interrompere l'uso.
12. Non immergere la batteria né consentire ad alcun liquido di penetrare all'interno. La penetrazione di liquidi conduttivi, per esempio acqua, può causare danni e quindi provocare incendi o esplosioni. Conservare la batteria in un luogo fresco e asciutto, lontano da materiali infiammabili e combustibili. Le atmosfere di gas corrosivi devono essere evitate.

ATTENZIONE

1. Se il liquido che fuoriesce dalla batteria entra negli occhi, non sfregare gli occhi e lavarli bene con acqua fresca e pulita come acqua di rubinetto e contattare immediatamente un medico. Se non viene trattato, il liquido può causare problemi agli occhi.

2. Se il liquido fuoriesce sulla pelle o gli abiti, lavare bene con acqua pulita come l'acqua del rubinetto immediatamente. C'è una possibilità che possa causare irritazione alla pelle.
3. Se trovate ruggine, maleodore, surriscaldamento, scolorimento, deformazione, e/o altre irregolarità quando si utilizza la batteria per prima volta, non usarla e restituirla al fornitore o venditore.

AVVERTENZA

Se un oggetto estraneo conduttivo di elettricità entra nei terminali della batteria agli ioni di litio, potrebbe verificarsi un corto circuito causando il rischio di un incendio. Osservate le seguenti precauzioni quando ritirate la batteria.

- Non posizionare trucioli, chiodi, cavi in acciaio, rame o altri cavi conduttivi di elettricità nella custodia.
- Per impedire cortocircuiti, caricare la batteria nello strumento o applicare saldamente il coperchio della batteria per lo stoccaggio fin no a nascondere la ventola (Fig. 1).

INFORMAZIONI SUL TRASPORTO DELLA BATTERIA AGLI IONI DI LITIO

Quando si trasporta una batteria agli ioni di litio, adottare le seguenti precauzioni.

AVVERTENZA

Avvisare l'azienda di trasporti che il pacchetto contiene una batteria agli ioni di litio, informare l'azienda della sua potenza di uscita e seguire le istruzioni della società di trasporti quando si organizza il trasporto.

- Le batterie agli ioni di litio che superano la potenza di uscita di 100 Wh sono classificate come merci pericolose e necessitano di procedure speciali.
- Per il trasporto all'estero, è necessario rispettare le leggi internazionali e le norme e i regolamenti previsti nel Paese di destinazione.

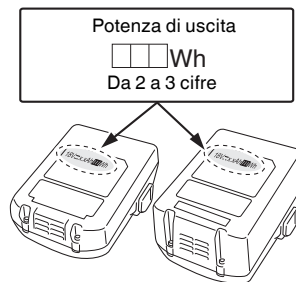

CARATTERISTICHE

UTENSILE ELETTRICO

Modello	N14DSL	N18DSL
Voltaggio	14,4 V	18 V
Punti applicabili	Fig. rif.	
Quantità punti caricabili	150 punti	
Peso*	1,4 kg (BSL1430C)	1,5 kg (BSL1830C)

* Peso secondo procedura EPTA 01/2003

SCelta DEI PUNTI

Con la graffettatrice utilizzare solamente i punti indicati nella tabella seguente.

I punti vengono forniti in strisce da 150 punti ciascuna.

Per informazioni sull'acquisto dei punti, rivolgersi al rivenditore presso cui è stata acquistata la graffettatrice.

NOTA

Utilizzare solamente punti prodotti da HiKOKI.

L'uso di punti non prodotti da HiKOKI può causare inceppamenti e conseguenti malfunzionamenti.

(Unità di misura: mm)

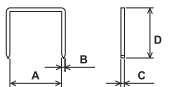
Forma	A	B	C	D
	12	0,5	0,7	6 10 13

ACCESSORI STANDARD

Oltre all'unità principale (1), l'imballaggio contiene gli accessori elencati nella tabella di seguito.

	NN
Protezione per gli occhi	1

Gli accessori standard possono essere cambiati senza preavviso.

ACCESSORI FACOLTATIVI (venduti a parte)

- Batteria



BSL14..

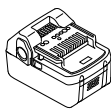

BSL18..

- Caricabatterie
- Coperchio per la batteria

Gli accessori disponibili a richiesta possono essere soggetti a cambiamento senza preavviso.

APPLICAZIONI

- Fissaggio in posizione del foglio impermeabilizzate permeabile all'umidità
- Fissaggio in posizione del materiale di isolamento termico.

RIMOZIONE E INSTALLAZIONE DELLA BATTERIA

1. Smontaggio della batteria

Tenere saldamente l'impugnatura e spingere il fermo della batteria, in modo da smontarla (Fig. 2).

ATTENZIONE

Non mettere la batteria in corto circuito.

2. Montaggio della batteria

Inserire la batteria facendo attenzione alla corretta collocazione delle polarità (Fig. 2).

RICARICA

La batteria e il caricabatteria non sono in dotazione con questo prodotto.

Per le batterie ricaricabili, ricaricare in base alle istruzioni per l'uso del caricabatteria che si sta utilizzando. (Fig. 3)

PRIMA DELL'USO

1. Preparazione dei punti e ispezione di sicurezza AVVERTENZA

- Non utilizzare il prodotto nelle vicinanze di liquidi o gas infiammabili.
- Non lasciare il prodotto nelle vicinanze di bambini o persone non qualificate.
- Eseguire un controllo completo per accertare che non siano presenti viti allentate.
- Verificare che non vi siano parti danneggiate o mancanti, o parti malfunzionanti a causa di ruggine ecc.

Preparare a portata di mano i punti necessari per il lavoro da svolgere.



Fare riferimento alla sezione MANUTENZIONE E ISPEZIONE, ed eseguire le ispezioni di sicurezza.

2. Meccanismo di blocco del grilletto (Fig. 4) AVVERTENZA

Assicurare che, quando non vengono sparati punti, il grilletto sia bloccato.

La graffettatrice dispone di un meccanismo di blocco che impedisce lo sparo accidentale dei punti.

Portare la leva di blocco nella posizione  per bloccare il grilletto.

Far scorrere la leva di blocco nella posizione  per utilizzare la graffettatrice, e nella posizione  quando la graffettatrice non viene utilizzata.

3. Controllo del funzionamento della leva di spinta (Fig. 5) AVVERTENZA

Prima di controllare il funzionamento della leva di spinta, accertare sempre che il grilletto sia bloccato e che la batteria sia scollegata dall'utensile elettrico.

Verificare che, quando azionata, la leva di spinta scorra agevolmente.

Se non scorre agevolmente, pulire l'area di scorrimento della leva di spinta.

4. Manipolazione dei punti

NOTA

- Manipolare i punti con cautela.
- Le strisce di punti si potrebbero rompere se lasciate cadere, e il loro impiego in tale stato può causare il caricamento difettoso dei punti, con conseguente sparo a vuoto o l'inceppamento dei punti. Non utilizzare strisce di punti rotte.
- Non lasciare i punti in ambienti esterni o esposti alla luce diretta del sole per periodi prolungati.
- La mancata osservanza di questa precauzione può provocare la formazione di ruggine o il danneggiamento delle strisce di punti. Per la conservazione dei punti, utilizzare la relativa confezione o altri materiali.

5. Caricamento dei punti (Fig. 6)

AVVERTENZA

Prima di caricare o estrarre i punti, bloccare il grilletto e scollegare la batteria dalla graffettatrice.

- (1) Premere la leva di arresto e far scorrere il caricatore all'indietro.
- (2) Inserire i punti nel caricatore con le punte rivolte verso l'alto.
- (3) Far scorrere il caricatore in posizione finché la leva di arresto non scatta in posizione.

NOTA

- Chiudere il caricatore con delicatezza.
- L'uso di una forza eccessiva per chiudere il caricatore può causare la deformazione della striscia di punti, impedendo così la chiusura del caricatore stesso.
- Se il caricatore non si chiude agevolmente, controllare la guida della lama del caricatore.

COME USARE LA GRAFFETTATRICE A BATTERIA

I punti possono essere sparati in due modi: Sparo singolo, in cui prima si posiziona la leva di spinta contro l'area in cui sparare il punto e poi si tira il grilletto, e Sparo continuo, in cui prima viene tirato il grilletto e poi si posiziona la leva di spinta contro l'area in cui sparare i punti.

La modalità a sparo singolo è molto precisa, e va utilizzata per assicurare che il punto sia sparato esattamente nella posizione desiderata, mentre la modalità a sparo continuo va utilizzata per sparare i punti ripetutamente con il grilletto tirato costantemente.

L'utensile elettrico è dotato di un meccanismo che consente di passare tra sparo singolo e sparo continuo, per assicurare che il lavoro venga svolto nella maniera più efficiente possibile.

Dispositivi di sicurezza

L'utensile elettrico è progettato in modo che i punti possano essere sparati solo azionando contemporaneamente sia la leva di spinta che il grilletto. Questo significa che, solamente tirando il grilletto, o solamente posizionando la leva di spinta (uscita di sparo) contro l'area richiesta, i punti non vengono sparati. Ciò impedisce lo sparo dei punti quando il grilletto viene tirato accidentalmente o quando la leva di spinta (uscita di sparo) viene accidentalmente posata contro qualcosa.

● Sparo singolo dei punti (Fig. 7)

- (1) Accertare che l'uscita di sparo sia posizionata saldamente contro la posizione in cui sparare il punto.
- (2) Tirare il grilletto per sparare il punto.
- (3) Allontanare l'utensile elettrico dalla posizione di sparo e rilasciare il grilletto.

NOTA

- Utilizzare la modalità a sparo singolo per sparare i punti con precisione nella posizione desiderata.
- Talvolta lo sparo successivo dei punti non è possibile se il grilletto viene rilasciato a mezza via mentre viene tirato.

Per risolvere questo problema, estrarre la batteria e sostituirla.

● Sparo continuo dei punti (Fig. 8)

Per prima cosa tirare il grilletto, quindi posizionare la leva di spinta (uscita di sparo) contro l'area richiesta per sparare i punti ripetutamente.

- (1) Per prima cosa tirare il grilletto.
- (2) Posizionare la leva di spinta (uscita di sparo) contro l'area richiesta per sparare i punti.
- (3) Allontanare la graffettatrice dalla posizione di sparo con il grilletto premuto, quindi ripetere la procedura dal punto (2) and per sparare i punti ripetutamente.

Mecanismo contro lo sparo a vuoto

La graffettatrice è dotata di un meccanismo contro lo sparo a vuoto, che impedisce lo sparo a vuoto all'esaurimento dei punti.

Quando rimangono otto punti o meno, la graffettatrice smette di funzionare.

Dopo lo sparo di una striscia di punti, nella graffettatrice rimangono circa otto punti, ma ricaricando il caricatore con gli stessi punti è possibile continuare a usare la graffettatrice.

1. Procedure di puntatura

AVVERTENZA

- Mai puntare l'uscita di sparo contro le persone.
- Assicurarsi di eseguire il lavoro con l'uscita di sparo lontana da viso, mani, piedi e altre parti del corpo.
- Non sparare i punti direttamente su altri punti esistenti.
- Rimuovere la batteria quando la graffettatrice non viene utilizzata e durante le pause del lavoro.
- Una volta completato il lavoro, rimuovere la batteria ed estrarre dalla graffettatrice i punti rimanenti.
- Quando si tira il grilletto, assicurarsi di non toccare la leva di spinta con le altre dita.

La mancata osservanza di questa precauzione può causare lesioni personali.

NOTA

- L'uso della graffettatrice a basse temperature può provocarne un funzionamento lento.
- A seconda della durezza, dello spessore e della combinazione di materiali, i punti si potrebbero piegare o nel materiale puntato si potrebbero formare delle crepe. Verificare la fattibilità della puntatura prima di procedere.

- (1) Bloccaggio del grilletto e rimozione della batteria
Rimuovere la batteria dalla graffettatrice per prevenirne il funzionamento imprevisto. (Fig. 2)
- (2) Caricamento dei punti
Inserire nel caricatore i punti delle dimensioni adeguate per il lavoro da svolgere. (Fig. 6)
- (3) Collegamento della batteria
Posizionare la batteria sulla graffettatrice e premere finché non scatta in posizione.
- (4) Rilascio della leva di bloccaggio
Far scorrere la leva di bloccaggio fino a rilasciare il blocco. (Fig. 4)
- (5) Sparo dei punti
Regolare la profondità di sparo dei punti con il regolatore. (Fig. 9)
- (6) Completamento del lavoro
Una volta completato il lavoro, bloccare il grilletto e rimuovere la batteria, quindi estrarre dai caricatore i punti rimanenti.

2. Regolazione della profondità dei punti (Fig. 9)

AVVERTENZA

Nel regolare la profondità dei punti, per prima cosa puntare l'uscita di sparo verso il basso e accertare che non sia puntata verso viso, mani, piedi e altre parti del corpo, quindi bloccare il grilletto.

Sparare un punto di prova, e se risulta troppo profondo regolarne la profondità ruotando l'apposito regolatore in modo da inserire i punti a una profondità inferiore.

Se il punto non risulta inserito sufficientemente in profondità, ruotare il regolatore in modo da inserire i punti a una profondità superiore.

La rotazione del regolatore consente di modificare la profondità fino a un massimo di 2 mm.

3. Utilizzo del gancio

Il gancio viene utilizzato per agganciare l'utensile alla cintura durante il lavoro.

ATTENZIONE

- Quando si utilizza il gancio, agganciare saldamente l'utensile per evitare cadute accidentali. In caso di caduta dell'utensile, potrebbero verificarsi incidenti.
 - Nell'usare del gancio, accertare che il grilletto sia stato bloccato e che la batteria sia stata rimossa.
 - Fissare saldamente il gancio. Se il gancio non è stato fissato saldamente, potrebbe provocare lesioni all'operatore durante l'uso.
- (1) Rimozione del gancio.
Rimuovere le viti che fissano il gancio mediante un cacciavite Philips. (Fig. 10).

- (2) Sostituzione del gancio e serraggio delle viti.
Installare saldamente il gancio nella scanalatura dell'utensile e serrare le viti per fissare il gancio in modo saldo. (Fig. 11)

ATTENZIONE

Nell'uso e nella manutenzione degli utensili elettrici devono essere osservate le normative di sicurezza e i criteri prescritti in ciascun paese.

MANUTENZIONE E ISPEZIONE

AVVERTENZA

Prima di eseguire interventi di ispezione e manutenzione, accertare che il grilletto sia stato bloccato e che la batteria sia stata rimossa. Accertare anche che il caricabatteria sia stato scollegato.

1. Rimozione dei punti inceppati (Fig. 12)

- (1) Rimuovere la batteria dall'utensile elettrico.
- (2) Premere la leva di arresto, far scorrere il caricatore per aprirlo e rimuovere tutti i punti.
- (3) Servendosi di un cacciavite a lama piatta o di uno strumento simile, rimuovere l'adesivo dei punti, le schegge e i frammenti che si sono raccolti nella guida della lama.
- (4) Accertare che la leva di spinta funzioni agevolmente.

NOTA

Dopo aver rimosso i punti inceppati, caricare nuovamente i punti e sparare un punto di prova.

2. Ispezione del caricatore

Di tanto in tanto è necessario pulire l'interno del caricatore. Far scorrere il caricatore per aprirlo e rimuovere l'adesivo dei punti, le schegge e i frammenti che vi si sono raccolti.

NOTA

La presenza di sporco all'interno del caricatore può rendere lento il funzionamento dell'alimentatore della graffettatrice, e comportare la possibilità di spari a vuoto.

3. Controllo delle viti di tenuta

Controllare regolarmente tutte le viti di tenuta e assicurarsi che siano debitamente serrate. Nel caso che una di queste viti dovesse allentarsi, riserrarla immediatamente. Se si omette di farlo, si può causare un grave incidente.

4. Pulizia esterna

Se la graffettatrice è macchiata, pulirla con un panno morbido e asciutto o inumidito con acqua e sapone. Non usare solventi a base di cloro, benzina o diluente per vernici, in quanto tali prodotti fanno sciogliere la plastica.

5. Conservazione

Conservare l'utensile elettrico in un luogo con temperatura inferiore a 40°C e fuori dalla portata dei bambini.

NOTA

Conservazione delle batterie agli ioni di litio.
Prima di riporre le batterie agli ioni di litio, assicurarsi di averle caricate completamente.

Riporre le batterie per periodi prolungati (3 mesi o più) con un basso livello di carica potrebbe provocare il deterioramento delle prestazioni o la significativa riduzione del tempo di utilizzo delle batterie, o potrebbe rendere le batterie incapaci di mantenere la carica.

Tuttavia, la significativa riduzione del tempo di utilizzo delle batterie può essere risolta caricando e utilizzando le batterie ripetutamente da due a cinque volte.

Se il tempo di utilizzo delle batterie rimane estremamente ridotto nonostante le ricariche ripetute, considerare le batterie inutilizzabili e acquistarne di nuove.

Avviso importante sulle batterie per gli utensili elettrici a batteria HIKOKI

Utilizzare sempre una delle nostre batterie originali. Non possiamo garantire la sicurezza e le prestazioni dell'utensile elettrico a batteria quando esso viene utilizzato con batterie diverse da quelle da noi designate, o quando la batteria viene smontata e modificata (per esempio lo smontaggio e la sostituzione di pile o altre parti interne).

GARANZIA

Garantiamo gli Utensili Elettrici HIKOKI in conformità alle specifiche normative imposte dalla legge e dai paesi. Questa garanzia non copre difetti o danni dovuti a uso erraneo, abuso o normale usura. In caso di lamentele, si prega di inviare l'Utensile Elettrico, non smontato, insieme al CERTIFICATO DI GARANZIA che si trova al termine di queste Istruzioni per l'uso, ad un Centro di Assistenza Autorizzato HIKOKI.

Informazioni riguardanti i rumori trasmessi dall'aria e le vibrazioni

I valori misurati sono stati determinati in conformità a EN60745 e descritti in conformità alla normativa ISO 4871.

Livello misurato di potenza sonora pesato A: 89 dB (A)
Livello misurato di pressione sonora pesato A: 78 dB (A)
Incertezza KpA: 3 dB (A)

Indossare protezioni per l'udito.

Valori totali di vibrazione (somma vettori triass.) determinati secondo la norma EN60745.

La lunghezza dei punti era di 13 mm:
Valore di emissione vibrazioni $a_h = 2,4 \text{ m/s}^2$
Incertezza K = $1,5 \text{ m/s}^2$

Il valore totale di emissione vibrazioni dichiarato è stato misurato in base al metodo di test standard e può essere utilizzato per confrontare un utensile con un altro.

Può essere inoltre utilizzato per la stima preliminare dell'esposizione.

AVVERTENZA

- Il valore di emissione vibrazioni durante l'uso effettivo dell'utensile può essere diverso dal valore totale dichiarato in base alle modalità di utilizzo dell'utensile stesso.
- Identificare le misure di sicurezza per la protezione dell'operatore basate su stima dell'esposizione nelle effettive condizioni di utilizzo (prendendo in considerazione tutte le parti del ciclo di funzionamento come i tempi in cui l'utensile resta spento e quando funziona senza essere utilizzato in aggiunta al tempo di avvio).

NOTA

A causa del continuo programma di ricerca e sviluppo della HIKOKI, le caratteristiche riportate in questa pagina sono soggette a cambiamenti senza preventiva comunicazione.

RISOLUZIONE DEI GUASTI

Usare le ispezioni nella tabella di seguito se l'utensile non funziona normalmente. Se questo non risolve il problema, consultare il proprio rivenditore o Centro di Assistenza Autorizzato HiKOKI.

	Sintomo	Causa probabile	Rimedio
Utensile	La graffettatrice non spara i punti.	La batteria è scarica.	Ricaricare la batteria con il caricabatteria.
		La batteria non è stata collegata correttamente.	Rimuovere la batteria e controllare se nella sede di attacco della batteria della graffettatrice siano presenti sostanze estranee. Accertare anche che i terminali della batteria non siano sporchi. Spingere sulla batteria finché non scatta in posizione.
		Il grilletto è stato rilasciato a mezza via mentre era tirato in modalità a sparo singolo.	Rimuovere la batteria dalla graffettatrice e ricollegarla.
		Anomalie dell'utensile elettrico	Rivolgersi al proprio rivenditore o a un centro di assistenza HiKOKI autorizzato.
	I punti non vengono inseriti a fondo.	Il materiale è troppo duro.	Alcuni materiali troppo duri non possono essere puntati correttamente.
		La graffettatrice subisce contraccolpi.	L'uscita di sparo non è premuta abbastanza saldamente contro la posizione in cui sparare il punto.
		La lama è usurata.	Rivolgersi al proprio rivenditore o a un centro di assistenza HiKOKI autorizzato.
	Sparo a vuoto.	Il meccanismo contro lo sparo a vuoto non funziona.	Rimuovere lo sporco e le sostanze estranee da attorno al microinterruttore all'interno del caricatore.
		I punti sono inceppati vicino all'uscita di sparo.	Rimuovere i punti inceppati, lo sporco ecc.
		La lama è usurata.	Rivolgersi al proprio rivenditore o a un centro di assistenza HiKOKI autorizzato.
		Il funzionamento dell'alimentatore è lento.	Rimuovere lo sporco e le sostanze estranee dall'interno del caricatore.

ALGEMENE VEILIGHEIDSWAARSCHUWINGEN VOOR ELEKTRISCH GEREEDSCHAP

⚠ WAARSCHUWING

Lees alle waarschuwingen en instructies aandachtig door.

Nalating om de waarschuwingen en instructies op te volgen kan in een elektrische schok, brand en/of ernstig letsel resulteren.

Bewaar alle waarschuwingen en aanwijzingen voor eventuele naslag in de toekomst.

De term "elektrisch gereedschap" heeft zowel betrekking op elektrisch gereedschap dat via de netvoeding van stroom wordt voorzien als gereedschap dat via een accu (snoerloos) van stroom wordt voorzien.

1) Veiligheid van de werkplek

a) **Zorg voor een schone en goed verlichte werkplek.**

Een rommelige of donkere werkplek verhoogt de kans op ongelukken.

b) **Gebruik het elektrisch gereedschap niet in een omgeving met ontplofbare vloeistoffen, gassen of stof.**

Elektrisch gereedschap kan vonken afgeven. Deze vonkjes kunnen stofdeeltjes of gassen doen ontbranden.

c) **Houd kinderen en andere toeschouwers tijdens het gebruik van elektrische gereedschap uit de buurt.**

Afleidingen kunnen gevaarlijk zijn.

2) Elektrische veiligheid

a) **De stekker op het elektrische gereedschap moet geschikt zijn voor aansluiting op de wandcontactdoos.**

De stekker mag op geen enkele manier gemodificeerd worden.

Gebruik geen verloopstekker met geaard elektrisch gereedschap.

Deugdelijke stekkers en geschikte wandcontactdozen verminderen het risico op een elektrische schok.

b) **Vermijd lichamelijk contact met geaarde oppervlakken zoals leidingen, radiatoren, fornuizen en koelkasten.**

Wanneer uw lichaam in contact staat met geaarde oppervlakken loopt u een groter risico op een elektrische schok.

c) **Stel het elektrisch gereedschap niet bloot aan regen of vochtige omstandigheden.**

Het risico op een elektrische schok wordt vergroot wanneer er water in het elektrisch gereedschap terechtkomt.

d) **Behandel het snoer voorzichtig. Draag het gereedschap nooit door dit bij het snoer vast te houden. Trek niet aan het snoer wanneer u de stekker uit het stopcontact wilt halen.**

Houd het snoer uit de buurt van warmtebronnen, olie, scherpe randen of bewegende onderdelen.

Een beschadigd of verward snoer verhoogt het risico op een elektrische schok.

e) **Gebruik buitenshuis een verlengsnoer dat specifiek geschikt is voor het gebruik buiten.**

Het gebruik van een snoer dat specifiek geschikt is voor gebruik buitenshuis vermindert het risico op een elektrische schok.

f) **Als het elektrisch gereedschap in een vochtige omgeving gebruikt moet worden, dient een voeding met RCD (reststroom-apparaat) beveiliging te worden gebruikt.**

Gebruik van een RCD vermindert de kans op een elektrische schok.

3) Persoonlijke veiligheid

a) **Blijf waakzaam, let voortdurend op uw werk en gebruik uw gezond verstand wanneer u elektrisch gereedschap gebruikt.**

Gebruik geen elektrisch gereedschap wanneer u moe bent of onder invloed van drugs, alcohol of medicijnen.

Eén moment van onoplettendheid kan in ernstig lichamelijk letsel resulteren.

b) **Gebruik persoonlijke beschermingsmiddelen. Draag altijd oogbescherming.**

Beschermingsmiddelen zoals stofmaskers, niet-glijdende veiligheidsschoenen, een helm of oorbescherming vermindert het risico op lichamelijk letsel.

c) **Voorkom dat het gereedschap per ongeluk kan starten. Controleer of de schakelaar in de uit stand staat voordat u de voeding en/of de accu aansluit, het gereedschap oppakt of gaat dragen.**

Zorg ervoor dat u tijdens het verplaatsen van het elektrisch gereedschap uw vingers uit de buurt van de schakelaar houdt en sluit de stroombron niet aan terwijl de schakelaar op aan staat om ongelukken te vermijden.

d) **Verwijder sleutels en moersleutels uit het gereedschap voordat u het elektrisch gereedschap aanzet.**

Een (moer-)sleutel die op een bewegend onderdeel van het elektrisch gereedschap bevestigd is kan in lichamelijk letsel resulteren.

e) **Reik niet te ver. Zorg ervoor dat u te allen tijde stevig staat en uw evenwicht houdt.**

Op deze manier heeft u tijdens een onverwachte situatie meer controle over het elektrisch gereedschap.

f) **Draag geen loszittende kleding of sieraden. Houd uw haar, kleding en handschoenen uit de buurt van bewegende onderdelen.**

Loszittende kleding, sieraden en lang haar kunnen in de bewegende onderdelen verstrikt raken.

g) **Indien het elektrisch gereedschap van een aansluiting voor stofafzuiging is voorzien dan dient u ervoor te zorgen dat de stofafzuiging aangesloten en op de juiste manier gebruikt wordt.**

Het gebruik van stofafzuiging vermindert eventuele stofgerelateerde risico's.

4) Bediening en onderhoud van elektrisch gereedschap

a) **Het elektrisch gereedschap mag niet geforceerd worden. Gebruik het juiste gereedschap voor het karwei.**

U kunt de klus beter en veiliger uitvoeren wanneer u het juiste elektrische gereedschap gebruikt.

b) **Gebruik het elektrisch gereedschap niet als de schakelaar niet goed werkt.**

Elektrisch gereedschap dat niet via de schakelaar bediend kan worden is gevaarlijk en moet onmiddellijk gerepareerd worden.

c) **Haal de stekker uit het stopcontact voordat u de voeding en/of de accu van het elektrisch gereedschap losmaakt, afstellingen verricht, accessoires verwisselt of voordat u het elektrisch gereedschap opbergt.**

Dergelijke preventieve veiligheidsmaatregelen verminderen het risico dat het elektrisch gereedschap per ongeluk opstart.

- d) **Berg elektrisch gereedschap buiten het bereik van kinderen op en sta niet toe dat personen die niet bekend zijn met het juiste gebruik van het gereedschap of deze voorschriften dit elektrisch gereedschap gebruiken.**
Elektrisch gereedschap is gevaarlijk in onbevoegde handen.
- e) **Het elektrisch gereedschap moet regelmatig onderhouden worden. Controleer het gereedschap op een foutieve uitlijning, vastgelopen of defecte bewegende onderdelen en andere problemen die van invloed zijn op de juiste werking van het gereedschap. Indien het gereedschap defect of beschadigd is moet het gerepareerd worden voordat u het gereedschap opnieuw gebruikt.**
Slecht onderhouden elektrisch gereedschap is verantwoordelijk voor een groot aantal doe-het-zelf ongelukken.
- f) **Houd snijwerktuigen scherp en schoon.**
Goed onderhouden snijwerktuigen met scherpe snijranden lopen minder snel vast en zijn gemakkelijker in het gebruik.
- g) **Elektrisch gereedschap, toebehoren, bits enz. moeten in overeenstemming met deze instructies worden gebruikt waarbij de werkomstandigheden en het werk in overweging moeten worden genomen.**
Gebruik van het elektrisch gereedschap voor andere doeleinden dan waarvoor het is bedoelt, kan resulteren in een gevaarlijke situatie.
- 5) **Gebruik van gereedschap en onderhoud van de batterij**
- a) **Herlaad enkel met de lader die door de fabrikant wordt gespecificeerd.**
Een lader die geschikt is voor één bepaald type batterijgroep kan brandgevaar veroorzaken bij een andere batterijgroep.
- b) **Gebruik de apparaten enkel met specifiek ontworpen batterijgroepen.**
Het gebruik van andere batterijgroepen kan letsels of brand veroorzaken.
- c) **Wanneer de batterijgroep niet in gebruik is, houdt u ze verwijderd van andere metalen voorwerpen zoals papierclips, munten, sleutels, spijkers, schroeven of andere metalen voorwerpen die een verbinding van de ene terminal met de andere kunnen maken.**
De batterijterminals kortsluiten kan brandwonden of brand veroorzaken.
- d) **Bij een verkeerd gebruik kan er vloeistof uit de batterij lekken; vermijd elk contact. Indien er toevallig contact ontstaat, goed met water spoelen. Indien de vloeistof in contact met de ogen komt, ook medische hulp inroepen.**
Vloeistof die uit de batterij lekt kan irritatie en brandwonden veroorzaken.
- 6) **Onderhoudsbeurt**
- a) **Het gereedschap mag uitsluitend door bevoegd onderhoudspersoneel worden onderhouden die authentieke onderdelen gebruikt.**
Hierdoor kunt u erop aan dat de veiligheid van het elektrisch gereedschap behouden blijft.

VOORZORGMATREGELEN

Houd kinderen en kwetsbare personen op een afstand. Het gereedschap moet na gebruik buiten het bereik van kinderen en andere kwetsbare personen worden opgeborgen.

VEILIGHEIDSWAARSCHUWINGEN VOOR ACCU NIETAPPARAAT

- Ga er altijd van uit dat het gereedschap geladen is.**
Onzorgvuldig gebruik van het nietapparaat kan resulteren in per ongeluk afschieten van nieten met persoonlijk letsel tot gevolg.
- Richt het gereedschap niet naar uzelf of naar een andere persoon in de buurt.**
Wanneer het gereedschap per ongeluk wordt bediend, kan dit letsel veroorzaken.
- Activeer het gereedschap niet tenzij dit stevig tegen het werkstuk is geplaatst.**
Als het gereedschap niet in contact is met het werkstuk, kan de niet de verkeerde kant op worden geschoten.
- Koppel het gereedschap los van de voeding wanneer een niet vastloopt in het gereedschap.**
Bij het verwijderen van een vastgelopen niet zou het nietapparaat per ongeluk geactiveerd kunnen worden indien dit op de voeding is aangesloten.
- Ga voorzichtig te werk bij het verwijderen van een vastgelopen niet.**
Het mechanisme kan nog onder druk staan en de niet zou met kracht afgeschoten kunnen worden wanneer u deze uit de vastgelopen positie probeert te verwijderen.
- Gebruik dit nietapparaat niet voor het bevestigen van elektrische kabels.**
Het nietapparaat is niet ontworpen voor de montage van elektrische kabels en kan de isolatie van de kabels beschadigen met een elektrische schok of brand tot gevolg.

VOORZORGEN VOOR HET GEBRUIK VAN HET ACCU NIETAPPARAAT

- Veiligheid door correct gebruik.**
Dit pneumatisch gereedschap is ontworpen om nieten in hout en vergelijkbare materialen te drijven. Gebruik het apparaat alleen voor dit doel.
- Wees beducht voor ontsteking- en ontploffingsgevaar.**
Omdat tijdens het nieten vonken geslagen kunnen worden, is het gevaarlijk om dit pneumatisch gereedschap te gebruiken in de buurt van lak, verf, benzine, thinner, gasolie, gas, lijmsorten, en vergelijkbaar ontvlambare materialen die door de vonken zouden kunnen ontvlammen of exploderen. Onder geen enkele voorwaarde mag dit pneumatisch gereedschap daarom gebruikt worden in de nabijheid van dergelijke ontvlambare materialen.
- Draag altijd uw oogbescherming (veiligheidsbril).**
Draag altijd uw oogbescherming wanneer u met dit pneumatisch gereedschap werkt, en zorg ervoor dat de mensen in uw omgeving hetzelfde doen. De mogelijkheid dat rondvliegende stukjes van het draad of het plastic dat de nieten vasthoudt, of nieten die niet goed geraakt werden in uw oog terechtkomen is een bedreiging voor uw gezichtsvermogen. Oogbescherming is verkrijgbaar in elke gereedschapswinkel. Draag altijd een vorm van oogbescherming wanneer u met dit apparaat werkt. Er zijn speciale maskers of veiligheidsbrillen die over uw bril passen. Werkgevers behoren er op toe te zien dat oogbescherming gedragen wordt op de werkplek.
- Bescherm uw hoofd en uw oren.**
Draagt u alstublieft een helm en oorbeschermers als u netwerk doet. Let u er ook op dat de mensen rondom u, afhankelijk van de omstandigheden, hun helmen en oorbeschermers dragen.

5. Let op de mensen die dicht bij u werken.

Het zou bijzonder gevaarlijk kunnen zijn als nieten die niet goed ingeslagen zijn anderen zouden kunnen raken. Let daarom ook altijd op de veiligheid van de mensen rondom u wanneer u met dit pneumatisch gereedschap werkt. Let er altijd op dat er niet iemands lichaam, hand of voet dichtbij de niet-uitgang is.

6. Richt het accu nietapparaat nooit op iemand.

Ga er altijd van uit dat het apparaat geladen is. Als u het apparaat op iemand richt kunt u ernstige ongelukken veroorzaken wanneer u per abuis het apparaat aan zet. Let er goed op dat het apparaat niet op iemand (inclusief uzelf...) gericht is terwijl u de batterij aan- of afkoppelt, terwijl u nieten in het apparaat laadt, of gedurende soortgelijke handelingen. Zelfs wanneer er geen nieten in het apparaat zitten is het gevaarlijk om het af te doen gaan terwijl het in de richting van een persoon wijst, dus probeer dat niet. Geen geintjes. Heb respect en ontzag voor het gereedschap waar u mee werkt.

7. Controleer de veiligheidshendel voor u het pneumatisch gereedschap gaat gebruiken.

Controleer alvorens het elektrisch gereedschap te gebruiken of de veiligheidshendel juist functioneert. Zonder dat er nieten in het elektrisch gereedschap zijn, sluit u de accu aan en doet u het volgende. Als er werkingsgeluiden zijn, duidt dit op een defect en in dat geval mag u het elektrisch gereedschap niet gebruiken totdat dit geïnspecteerd en gerepareerd is.

- Als alleen het bewegen van de trekker het apparaat doet overgaan, als u dus hoort dat het binnenwerk beweegt zoals het beweegt wanneer er gewoon geniet wordt, dan is het pneumatisch gereedschap defect.
- Als alleen het drukken van de veiligheidshendel tegen het te nieten materiaal het apparaat doet overgaan, als u dus hoort dat het binnenwerk beweegt zoals het beweegt wanneer er gewoon geniet wordt, dan is het pneumatisch gereedschap defect. Met betrekking tot de veiligheidshendel zij bovendien nog opgemerkt dat deze nooit gewijzigd of verwijderd mag worden.

8. Gebruik alleen de voorgeschreven nieten.

Gebruik nooit andere nieten dan de in deze handleiding beschreven en gespecificeerde.

9. Houd niet achteloos uw vinger aan de trekker.

Breng uw vinger alleen aan de trekker wanneer u inderdaad gaat nieten. Als u dit pneumatisch gereedschap draagt, of u geeft het aan iemand anders met uw vinger aan de trekker, kunt u per ongeluk een niet afschieten en een ongeval veroorzaken.

10. Sluit de nietgeleiding geheel en maak hem niet open terwijl het apparaat in werking is.

Als u probeert te nieten terwijl de nietgeleiding open staat, zal de niet in het hout gedreven worden en ontstaat er een gevaarlijke situatie.

11. Druk de niet-uitgang stevig tegen het te nieten materiaal.

Druk de niet-uitgang stevig tegen het te nieten materiaal wanneer u gaat nieten. De nieten kunnen terugkaatsen als u de niet-uitgang niet goed houdt.

12. Houd handen en voeten weg van de kop van het apparaat wanneer er geniet wordt.

Het kan ernstige gevolgen hebben wanneer een niet per ongeluk een hand of voet raakt.

13. Wees bedacht op de terugslag van het pneumatisch gereedschap.

Breng u hoofd of andere lichaamsdelen niet dicht bij de bovenkant van het apparaat terwijl het in werking is. Dit is gevaarlijk omdat het apparaat een krachtige terugslag kan geven als bijvoorbeeld de niet die wordt ingedreven een oude niet of een knoest in het hout raakt.

14. Wees voorzichtig wanneer u dun plaatmateriaal of de hoeken van een stuk hout gaat nieten.

Wanneer u dun plaatmateriaal niet, kunnen de nieten er dwars doorheen vliegen, wat ook kan gebeuren als u de hoek van een stuk hout niet en de niet afketst. In dergelijke gevallen dient u ervoor te zorgen dat er zich niemand (en ook geen handen, voeten e.d.) achter het dunne plaatmateriaal of naast het hout dat u wilt nieten bevindt.

15. Tegelijkertijd nieten aan beide zijden van een wand is gevaarlijk.

Onder geen enkele voorwaarde mag u aan beide zijden van een wand samen met iemand anders staan te nieten. Dit kan bijzonder gevaarlijk zijn daar de nieten door de wand kunnen dringen en zo verwondingen kunnen veroorzaken.

16. Gebruik het gereedschap niet op stellingen, ladders.

Het gereedschap mag niet worden gebruikt in bijvoorbeeld de volgende gevallen:

- op steigers, trap, ladder of andere dergelijke constructies,
- dichtmaken van dozen of kratten,
- vastzetten van veiligheidssystemen voor het vervoer enz. op voertuigen en wagons

17. Koppel de accu niet los terwijl u uw vinger op de trekker heeft.

Als u de accu loskoppelt met uw vinger op de trekker, bestaat het gevaar dat het gereedschap spontaan een niet afschiet wanneer u de volgende keer de accu aansluit of dat het gereedschap anderszins niet naar behoren functioneert.

18. Koppel de accu los en verwijder alle nieten die nog in het magazijn zitten na gebruik.

Koppel het gereedschap los van de accu voordat u onderhoudswerkzaamheden gaat uitvoeren, een vastzittende niet gaat verwijderen, de werkplek gaat verlaten, het gereedschap naar een andere plaats gaat brengen of nadat u het gereedschap gebruikt hebt. Het is levensgevaarlijk wanneer er per ongeluk een niet afgeschoten zou worden.

19. Wanneer u een niet die vast is komen te zitten gaat verwijderen, moet u er allereerst voor zorgen dat u de accu loskoppelt.

Wanneer u een niet gaat verwijderen die in de nietuitgang vast is komen te zitten, moet u er allereerst voor zorgen dat de accu wordt losgekoppeld.

Het is levensgevaarlijk wanneer een niet per ongeluk wordt afgeschoten.

20. Om de risico's van vallende nieten te vermijden moet u nooit het magazijn openen terwijl het apparaat naar beneden gericht is terwijl u nieten laadt.

21. Bij het reinigen van het gereedschap mag u in geen geval gebruik maken van benzine of andere ontvlambare vloeistoffen.

Wanneer de dampen van een ontvlambare vloeistof in het elektrisch gereedschap terecht komen bestaat er het risico dat er tijdens het nieten enz. vonken worden geproduceerd die tot een ontploffing kunnen leiden.

22. Laad de accu bij een temperatuur van 0-40°C.

Een temperatuur van onder 0°C kan overlading veroorzaken, hetgeen gevaarlijk kan zijn. De accu kan niet bij een temperatuur van boven de 40°C geladen worden.

De meest geschikte temperatuur is tussen de 20-25°C.

23. Gebruik de acculader niet kontinuu.

Wacht ongeveer 15 minuten voordat met het laden van een andere accu begonnen wordt.

24. Voorkom dat stof of vuil in de opening van de aansluiting van de batterij terecht komt.

25. Demonteer de oplaadbare batterij of oplader niet.

Nederlands

26. Voorkom kortsluiting van de oplaadbare batterij.
Kortsluiting kan resulteren in oververhitting. Dit kan schade of brandgevaar opleveren.
27. Gooi de batterij niet in het vuur.
Een brandende batterij kan ontploffen.
28. Steek nooit een voorwerp in de ventilatieopeningen van de oplader.
Als een voorwerp of ontvlambaar materiaal in de ventilatie-openingen van de oplader wordt gestoken, kan dit resulteren in een elektrische schok of beschadiging aan de oplader.
29. Breng de batterij naar de dealer waar deze gekocht werd, indien deze na oplading onvoldoende kracht heeft voor praktisch gebruik. Gooi een uitgewerkte batterij niet weg.
30. Het gebruik van een uitgeputte accu zal de oplader beschadigen.

OPMERKINGEN BIJ GEBRUIK LITHIUM-ION BATTERIJ

De lithium-ion batterij is voorzien van een beschermingsfunctie die volledige ontlading van de batterij voorkomt waardoor de levensduur wordt verlengd. In geval 1 tot 3 hieronder kan de motor tijdens het gebruik van het product tot stilstand komen, zelfs wanneer u de schakelaar ingedrukt houdt. Dit geeft geen probleem met het product aan maar wordt veroorzaakt door de beschermingsfunctie.

1. De motor komt tot stilstand wanneer de batterij leeg is. De batterij moet in dit geval onmiddellijk opgeladen worden.
2. De motor kan tot stilstand komen wanneer het gereedschap overbelast is. Laat de schakelaar onmiddellijk los en zoek naar de oorzaak van de overbelasting. Wanneer u het probleem verholpen heeft kunt u het gereedschap opnieuw gebruiken.
3. Wanneer de batterij oververhit is door overbelasting, kan het zijn dat de batterij stopt.
In dit geval gebruikt u de batterij niet verder en laat u ze afkoelen. Daarna kunt u haar opnieuw gebruiken.

Gelieve eveneens aandacht te schenken aan volgende waarschuwing en aandachtspunt.

WAARSCHUWING

Om acculekken, het opwekken van warmte, rookemissie, explosie en ontsteking bijtijds te vermijden, moet u ervoor zorgen volgende voorzorgsmaatregelen onder de aandacht te brengen.

1. Zorg ervoor dat er geen spaanders en stof op de accu ophopen.
- Zorg er tijdens de werkzaamheden voor dat er geen spaanders en stof op de accu kunnen vallen.
- Zorg ervoor dat de spaanders en stof die tijdens het werk op het elektrisch gereedschap vallen zich niet op de accu ophopen.
- Bewaar een ongebruikte accu niet op een plaats waar het aan spaanders en stof wordt blootgesteld.
- Verwijder alle spaanders en stof van een accu voordat u hem opbergt en bewaar de accu niet op dezelfde plek als metalen onderdelen (schroeven, spijkers, enz.).
2. Doorboor de accu niet met een scherp voorwerp, zoals een nagel, klop er niet op met een hamer, stap niet op de accu of gooi er niet mee of stel hem niet bloot aan ernstige fysieke schokken.
3. Gebruik geen zichtbare beschadigde of vervormde accu.
4. Gebruik de accu niet met een omgekeerde polariteit.
5. Sluit hem niet rechtstreeks aan op elektrische toestellen of fittingen van sigarettenaanstekers in wagens.
6. Gebruik de accu niet voor andere doeleinden dan deze die gespecificeerd werden.

7. Wanneer de accu niet kan worden opgeladen, zelfs nadat de specifieke oplaadtijd verstreken is, stopt u onmiddellijk met het opladen.
8. Breng de accu niet op hoge temperaturen of drukken of stel ze er niet aan bloot, zoals in een microgolfoven, droger of een hogedrukcontainer.
9. Blijf uit de buurt van vuur onmiddellijk nadat een lek of vieze geur werd vastgesteld.
10. Gebruik hem niet in een plaats waar een grote statische elektriciteit wordt opgewekt.
11. In geval van een acculek, vieze geur, warmteopwekking, verkleuring of vervorming, of iets abnormaals tijdens het gebruik, het opladen of de opslag, haalt u hem onmiddellijk uit de uitrusting of de acculader en stopt u het gebruik.
12. Dompel de batterij niet onder of laat geen vloeistoffen erin vloeien. Binnendringen van geleidende vloeistof, zoals water, kan schade veroorzaken, met brand of een explosie tot gevolg. Bewaar de batterij op een koele, droge plaats, uit de buurt van explosieve en licht ontvlambare voorwerpen. Vermijd omgevingen met bijtend gas.

LET OP

1. Wanneer u de lekkende vloeistof uit de accu in de ogen krijgt, wrijf dan niet in de ogen, en was ze goed uit met vers proper water, zoals kraantjeswater en roep er onmiddellijk een dokter bij.
Indien u geen behandeling krijgt, kan de vloeistof oogproblemen veroorzaken.
2. Wanneer de vloeistof lekt op uw huid of kleding, was ze onmiddellijk goed af met proper water, zoals kraantjeswater.
De kans bestaat dat dit huidirritatie veroorzaakt.
3. Wanneer u roest, een vieze geur, oververhitting, verkleuring, vervorming en/of andere onregelmatigheden vaststelt wanneer u de accu voor de eerste maal gebruikt, gebruik ze dan niet verder en stuur ze terug naar de leverancier of de verkoper.

WAARSCHUWING

Als een elektrisch geleidend vreemd voorwerp in de aansluitpunten van de lithium-ion accu terechtkomt, kan er kortsluiting ontstaan met het risico van brand als gevolg. Let bij het opbergen van de accu op de volgende punten.

- Plaats geen elektrisch geleidend zaagsel, spijkers, ijzerdraad, koperdraad of andere draad in de opbergdoos.
- Plaats de accu in het gereedschap of bevestig het accudeksel stevig voor opslag tot u de ventilator niet meer ziet om kortsluiting te voorkomen (**Afb. 1**).

BETREFFENDE TRANSPORT VAN LITHIUM-ION ACCU

Neem bij transport van een lithium-ion accu de volgende voorzorgsmaatregelen in acht.

WAARSCHUWING

Stel het transportbedrijf op de hoogte dat er een lithium-ion accu wordt vervoerd, vermeld het vermogen en volg de instructies van het transportbedrijf bij het regelen van vervoer.

- Lithium-ion accu's die een uitgangsvermogen van 100 Wh overschrijden worden beschouwd als gevaarlijke goederen binnen de vrachtgoederenclassificatie en vereisen speciale procedures.
- Voor internationaal transport, moet u voldoen aan internationale wetgeving en wetten en voorschriften van het land van bestemming.

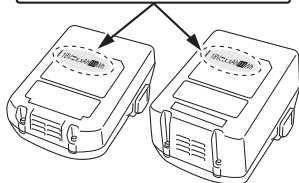
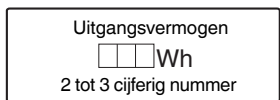

EXTRA TOEBEHOREN (los verkrijgbaar)

- Batterij

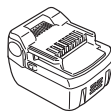

BSL14..

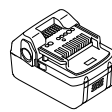

BSL18..

- Oplader
- Batterijdeksel

De extra toebehoren kunnen zonder aankondiging op ieder moment worden veranderd.

TOEPASSINGEN

- Het vochtdoorlatende waterdichte vel op de plaats bevestigen
- Het hitte-isolerende materiaal op de plaats bevestigen.

INLEGGEN EN UITNEMEN VAN DE BATTERIJ

1. Verwijderen van de batterij

Houd de handgreep goed vast en druk tegen de achtergrendeling om de batterij te verwijderen (**Afb. 2**).

LET OP

Sluit de batterij nooit kort.

2. Aanbrengen van de batterij

Plaats de batterij met de polen juist aangebracht (**Afb. 2**).

OPLADEN

Batterij en lader worden niet bij dit product geleverd.

Laad oplaadbare accu's op volgens de gebruiksaanwijzing van de lader die u gebruikt. (**Afb. 3**)

VOOR GEBRUIK

1. Klarleggen van de nieten en uitvoeren van de veiligheidsinspecties

WAARSCHUWING

- Gebruik het product niet in de buurt van ontvlambare vloeistoffen of gassen.
- Gebruik het product niet in de buurt van kinderen of personen waarvoor het een gevaar kan opleveren.
- Voer een volledige controle uit om te kijken of er geen schroeven loszitten.
- Controleer of er geen beschadigde of ontbrekende onderdelen zijn of onderdelen die foutief functioneren als gevolg van roest enz.

Leg nieten klaar die geschikt zijn voor het werk dat u wilt uitvoeren.

Raadpleeg ONDERHOUD EN INSPECTIE en voer alle veiligheidsinspecties nauwgezet uit.

2. Blokkeermechanisme voor de trekker (**Afb. 4**)

WAARSCHUWING

Controleer of de trekker geblokkeerd is wanneer er geen nieten worden afgeschoten.

Dit nietapparaat is voorzien van een blokkeermechanisme om te voorkomen dat nieten worden afgeschoten.

Zet de blokkeerhendel in de  stand om de trekker te blokkeren.

TECHNISCHE GEGEVENS

MACHINE

Model	N14DSL	N18DSL
Voltage	14,4 V	18 V
Bruikbare nieten	zie Afb.	
Aantal te laden nieten	150 nieten	
Gewicht*	1,4 kg (BSL1430C)	1,5 kg (BSL1830C)

* Gewicht volgens EPTA-procedure 01/2003

UITKIEZEN VAN DE NIETEN

De in de onderstaande tabel aangegeven nieten kunnen met dit nietapparaat worden gebruikt.

150 nieten zijn samengebonden en vormen een strip.

Neem contact op met de dealer waarvan u het nietapparaat hebt gekocht voor verdere informatie over het kopen van de nieten.

OPMERKING

Alleen nieten vervaardigd door HiKOKI mogen worden gebruikt.

Nieten die niet door HiKOKI zijn vervaardigd kunnen vastlopen met mogelijk een defect tot gevolg.

(Maateenheid: mm)

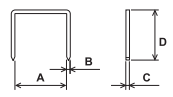
Vorm	A	B	C	D
	12	0,5	0,7	6
				10
				13



STANDAARD TOEBEHOREN

In aanvulling op het gereedschap (1) bevat de verpakking doos de toebehoren die in de onderstaande tabel zijn vermeld.

	NN
Oogbescherming	1

De standaard toebehoren kunnen zonder nadere aankondiging gewijzigd worden.

Nederlands

Schuif de blokkeerhendel in de  stand wanneer het nietapparaat wordt gebruikt en in de  stand wanneer het nietapparaat niet wordt gebruikt.

3. Controleren van de werking van de veiligheidshendel (Afb. 5)

WAARSCHUWING

Zorg dat de trekker geblokkeerd is en de accu uit het elektrisch gereedschap is verwijderd wanneer u de werking van de veiligheidshendel controleert.

Controleer of de veiligheidshendel soepel schuift wanneer deze wordt bediend.

Reinig het schuifvlak van de veiligheidshendel wanneer deze niet soepel schuift.

4. Hanteren van de nieten

OPMERKING

- Hanteer de nieten voorzichtig. Het is mogelijk dat de verbonden nietenstrips breken wanneer u ze laat vallen en als de nieten in deze toestand worden gebruikt kan het laadmechanisme defect raken waardoor er geen nieten worden afgeschoten of de nieten vastlopen. Gebruik de verbonden nietenstrips niet wanneer deze gebroken zijn.
- Leg de nieten niet langdurig buitenshuis of in direct zonlicht. Wanneer dit wel wordt gedaan, kunnen de verbonden nietenstrips gaan roesten of defect raken. Gebruik de verpakking of andere materialen voor het opbergen van de nieten.

5. Plaatsen van de nieten (Afb. 6)

WAARSCHUWING

Blokkeer de trekker en verwijder de accu uit het nietapparaat voordat u de nieten plaatst of verwijderd.

- (1) Druk op de stophendel en schuif het magazijn naar achteren.
- (2) Plaats de nieten in het magazijn met de pootjes naar boven gekeerd.
- (3) Schuif het magazijn weer terug totdat de stophendel op de plaats vergrendelt.

OPMERKING

- Sluit het magazijn voorzichtig. Gebruik geen kracht bij het sluiten van het magazijn want dan kunnen de verbonden nietenstrips vervormd worden waardoor het magazijn helemaal niet meer dicht gaat.
- Controleer de bladgeleider van het magazijn wanneer dit niet soepel sluit.

GEBRUIK VAN HET ACCU NIETAPPARAAT

Er zijn twee manieren om de nieten af te schieten: Enkelschots, waarbij de veiligheidshendel tegen de plaats wordt gezet waar de niet moet worden afgeschoten en dan aan de trekker wordt getrokken, en Opeenvolgend schieten, waarbij eerst aan de trekker wordt getrokken en dan de veiligheidshendel tegen de gewenste plaats wordt gezet.

In de enkelschots-modus ligt de nadruk op een verzorgde afwerking en deze modus wordt gebruikt om de niet nauwkeurig in de gewenste plaats te schieten terwijl de modus voor opeenvolgend schieten wordt gebruikt om meerdere nieten achter elkaar af te schieten terwijl de trekker ingetrokken wordt gehouden.

Het elektrisch gereedschap is uitgerust met een mechanisme voor het omschakelen tussen de enkelschots-modus en de modus voor opeenvolgend schieten zodat de werkzaamheden zo efficiënt mogelijk kunnen worden uitgevoerd.

Veiligheidsvoorzieningen

Dit elektrisch gereedschap is zo gemaakt dat de nieten alleen kunnen worden afgeschoten wanneer de veiligheidshendel en de trekker gelijktijdig worden bediend. Met andere woorden, de nieten worden niet afgeschoten wanneer alleen aan de trekker wordt getrokken of wanneer alleen de veiligheidshendel (nietuitgang) tegen de gewenste plaats wordt gezet. Hierdoor wordt abusievelijk afschieten van nieten voorkomen wanneer per ongeluk aan de trekker zou worden getrokken of als de veiligheidshendel (nietuitgang) per ongeluk tegen iets wordt geduwd.

● Enkelschots nieten (Afb. 7)

- (1) Controleer of de nietuitgang stevig tegen de plaats is gedrukt waar de niet moet worden afgeschoten.
- (2) Trek aan de trekker om de niet af te schieten.
- (3) Haal het nietapparaat terug en laat de trekker los.

OPMERKING

- Gebruik de enkelschots-modus om de niet nauwkeurig op de gewenste plaats aan te brengen.
- Er zijn gevallen waarbij afschieten niet meer mogelijk is als de trekker halverwege wordt losgelaten terwijl eraan wordt getrokken. Om dit te verhelpen, verwijderd u de accu en brengt deze dan weer aan.

● Nieten met opeenvolgend afschieten (Afb. 8)

Trek eerst aan de trekker en zet de veiligheidshendel (nietuitgang) dan tegen de gewenste plaats om meerdere nieten achter elkaar af te schieten.

- (1) Trek eerst aan de trekker.
- (2) Zet de veiligheidshendel (nietuitgang) tegen de gewenste plaats om de nieten af te schieten.
- (3) Haal het nietapparaat terug terwijl nog aan de trekker wordt getrokken en herhaal de procedure vanaf stap (2) om nog meer nieten af te schieten.

Mechanisme tegen ongeladen schieten

Dit nietapparaat is uitgerust met een mechanisme tegen ongeladen schieten om te voorkomen dat er wordt geschoten terwijl er geen nieten meer in het apparaat zijn.

Het nietapparaat zal niet meer werken wanneer er nog maar acht of minder nieten in het apparaat zijn.

Na het afschieten van een nietenstrip zijn er nog ongeveer acht nieten in het apparaat, maar door het magazijn weer te vullen met dezelfde nieten kan het nieten worden vervolgd.

1. Nieten

WAARSCHUWING

- Richt nooit de nietuitgang op iemand.
- Zorg dat bij de werkzaamheden de nietuitgang uit de buurt is van gezichten, handen, voeten en andere lichaamsdelen.
- Schiet geen nieten rechtstreeks in reeds aanwezige nieten.
- Verwijder de accu wanneer het nietapparaat niet wordt gebruikt en tijdens werkpauses.
- Wanneer het werk is voltooid, verwijderd u de accu en daarna de resterende nieten.
- Let bij de bediening van de trekker op dat uw andere vingers de veiligheidshendel niet aanraken. Wanneer dit wel wordt gedaan, bestaat er kans op letsel.

OPMERKING

- Er zijn gevallen waarbij de werking van het gereedschap trager wordt wanneer dit bij een lage buitentemperatuur wordt gebruikt.
- In sommige gevallen kunnen de nieten verbuigen of ontstaan er barsten in het materiaal waarin geniet wordt, afhankelijk van de hardheid, dikte en samenstelling van het materiaal. Test de werking van het nietapparaat met het materiaal voordat u het feitelijke werk begint.

ONDERHOUD EN INSPECTIE

WAARSCHUWING

Controleer of de trekker geblokkeerd is en de accu verwijderd voordat u begint met inspecties en onderhoud. Zorg er ook voor dat de oplader niet is aangesloten.

1. Verwijderen van vastgelopen nieten (Afb. 12)

- (1) Verwijder de accu van het elektrisch gereedschap.
- (2) Druk op de stophendel, schuif het magazijn open en verwijder alle nieten.
- (3) Verwijder met een platte schroevendraaier of iets dergelijks het kleefmiddel van de nieten en eventuele kleine stukjes en splinters die zich in de bladgeleider hebben verzameld.
- (4) Controleer of de veiligheidshendel soepel werkt.

OPMERKING

Na het verwijderen van de vastgelopen nieten, brengt u nieuwe nieten aan en schiet dan een testniet af.

2. Inspectie van het magazijn

De binnenkant van het magazijn moet af en toe worden gereinigd. Schuif het magazijn open en verwijder het kleefmiddel van de nieten en eventuele kleine stukjes en splinters die zich hebben verzameld.

OPMERKING

Vuil in het magazijn kan ertoe leiden dat het toevoergeedeelte van het nietapparaat niet meer goed werkt wat kan resulteren in ongeladen schieten.

3. Inspectie van de bevestigingsschroef

Alle bevestigingsschroeven moeten regelmatig geïnspecteerd en gecontroleerd worden of zij juist aangedraaid zijn. Wanneer één van de schroeven losraakt, dan moet deze onmiddellijk opnieuw aangedraaid worden. Gebeurt dat niet, dan kan dat tot aanzienlijke gevaren leiden.

4. Reinigen van de buitenkant

Wanneer het elektrisch gereedschap vuil is, kunt u dit reinigen met een zachte droge doek of een doek bevochtigd met zeepwater. Gebruik geen oplosmiddelen op chloorbasis, benzine of witte spiritus want deze middelen kunnen het plastic aantasten.

5. Opslag

Bewaar het elektrisch gereedschap op een plaats waar de temperatuur niet hoger is dan 40°C en buiten het bereik van kinderen.

OPMERKING

Opbergen van lithium-ion accu's

Zorg dat de lithium-ion accu volledig is opgeladen voordat u deze opbergt.

Langdurig opbergen (3 maanden of langer) van een accu die bijna leeg is kan resulteren in slechtere prestaties, een sterke afname van de gebruiksduur van de accu en ook is het mogelijk dat de accu niet meer opgeladen kan worden.

Een sterke afname van de gebruiksduur van de accu kan soms wel weer verholpen worden door de accu herhaaldelijk, van twee- tot vijfmaal, op te laden en te gebruiken.

Als de gebruiksduur van de accu zeer kort blijft nadat deze meerdere malen is opgeladen en gebruikt, is de accu versleten en dient u een nieuwe accu aan te schaffen.

LET OP

Bij gebruik en onderhoud van elektrisch gereedschap dienen de in het land waar u zich bevindt geldende veiligheidsregelgeving en veiligheidsstandaarden strikt te worden opgevolgd.

- (1) Blokkeren van de trekker en verwijderen van de accu
Verwijder de accu van het nietapparaat om per ongeluk in werking treden van het apparaat te voorkomen. (Afb. 2)
- (2) Niet laden
Plaats nieten in het magazijn met een maat die geschikt is voor de werkzaamheden. (Afb. 6)
- (3) Bevestigen van de accu
Plaats de accu op het nietapparaat en druk erop totdat de accu op zijn plaats vastklikt.
- (4) Vrijzetten van de hendelblokkering
Schuif de blokkeerhendel totdat de blokkering is opgeheven. (Afb. 4)
- (5) Niet afschieten
Stel de nietdiepte met de afsteller in. (Afb. 9)
- (6) Nadat het werk is voltooid
Wanneer het werk is voltooid, blokkeert u de trekker, verwijdert dan de accu en daarna verwijdert u alle nieten uit het magazijn.

2. Instellen van de nietdiepte (Afb. 9)

WAARSCHUWING

Wanneer de nietdiepte wordt ingesteld, richt u de nietuitgang omlaag en controleert dan eerst of deze niet op gezichten, handen, voeten of andere lichaamsdelen is gericht, waarna u de trekker blokkeert.

Schiet eerst een testniet af en als deze te diep in het materiaal dringt stelt u de diepte met de afsteller af zodat deze kleiner wordt.

Als de niet te ondiep wordt ingeschoten, draait u aan de afsteller om de nietdiepte dieper in te stellen.

Met de afsteller kan de diepte tot 2 mm worden gewijzigd.

3. De haak gebruiken

De haak wordt gebruikt om de machine aan uw heupriem te hangen terwijl u werkt.

LET OP

- Wanneer u de haak gebruikt, dient u erop te letten dat de machine stevig bevestigd is zodat deze niet per ongeluk valt.
Als de machine valt, kan dit een ongeval veroorzaken.
- Controleer of de trekker geblokkeerd is en de accu verwijderd wanneer u de haak gebruikt.
- Bevestig de haak stevig. Als de haak niet stevig is bevestigd, kan dit letsel veroorzaken tijdens het gebruik.
- (1) De haak verwijderen.
Verwijder de schroeven die de haak op zijn plaats houden met een Philips schroevendraaier. (Afb. 10)
- (2) De haak terug plaatsen en de schroeven vastdraaien.
Plaats de haak stevig in de groef van de machine en draai de schroeven vast om de haak stevig te bevestigen. (Afb. 11)

Belangrijke informatie voor batterijen van HiKOKI snoerloos elektrisch gereedschap

Gebruik altijd een van onze voorgeschreven originele batterijen. Wij kunnen de veiligheid en prestatie van ons snoerloos elektrisch gereedschap niet garanderen bij gebruik van andere dan de voorgeschreven batterijen, of als de batterij gedemonteerd of gewijzigd is (zoals demontage of vervanging van batterijcellen of andere inwendige onderdelen).

GARANTIE

WDe garantie op het elektrisch gereedschap van HiKOKI is in overeenstemming met de wettelijke/landspecifieke richtlijnen. Deze garantie dekt geen defecten of schade als gevolg van foutief gebruik, misbruik of normale slijtage. In geval van klachten verzoeken wij u het elektrisch gereedschap samen met het GARANTIECERTIFICAAT dat u achterin deze handleiding aantreft naar een erkend servicecentrum van HiKOKI te sturen. Indien door de gebruiker de machine wordt gedemonteerd vervalt de aanspraak op garantie.

Informatie betreffende luchtgeluid en trillingen

De gemeten waarden zijn verkregen overeenkomstig EN60745 en voldoen aan de eisen van ISO 4871.

Gemeten A-gewogen geluidsniveau: 89 dB (A)
Gemeten A-gewogen geluidsdrukniveau: 78 dB (A)
Onzekerheid KpA: 3 dB (A)

Draag gehoorbescherming.

Totale trillingswaarden (triax vector som) bepaald overeenkomstig EN60745.

De lengte van de nieten was 13 mm:
Trillingsemisiewaarde $a_h = 2,4 \text{ m/s}^2$
Onzekerheid K = $1,5 \text{ m/s}^2$

De totale bepaalde trillingswaarde is gemeten in overeenstemming met een standaardtestmethode en is bruikbaar om meerdere gereedschappen met elkaar te vergelijken.

U kunt dit ook als beoordeling vooraf aan de blootstelling gebruiken.

WAARSCHUWING

- De trillingsemisiewaarde tijdens het feitelijke gebruik van het elektrisch gereedschap kan afwijken van de opgegeven totale waarde afhankelijk van de manieren waarop het gereedschap wordt gebruikt.
- Neem kennis van de veiligheidsmaatregelen voor de bescherming van de gebruiker die gebaseerd zijn op een schatting van blootstelling onder feitelijke gebruiksomstandigheden (rekening houdend met alle onderdelen van de gebruikscyclus, zoals de tijd dat het gereedschap is uitgeschakeld en wanneer dit onbelast draait inclusief de triggertijd).

OPMERKING

Op grond van het voortdurende research- en ontwikkelingsprogramma van HiKOKI zijn veranderingen van de hierin genoemde technische opgaven voorbehoud.

OPLOSSEN VAN PROBLEMEN

Voer de inspecties in onderstaande tabel uit als het gereedschap niet normaal werkt. Als dit het probleem niet oplost, contact opnemen met uw dealer of het erkende HiKOKI onderhoudscentrum.

	Probleem	Mogelijke oorzaak	Oplossing
Gereedschap	Het nietapparaat schiet geen nieten af.	De accu is leeg.	Laad de accu op met de oplader.
		De accu is niet juist bevestigd.	Verwijder de accu en controleer of er verontreinigingen zijn in de accuhouder van het nietapparaat. Controleer ook of de accu-aansluitingen niet vuil zijn. Druk stevig op de accu totdat deze op de plaats vastklikt.
		De trekker werd halverwege het intrekken losgelaten in de enkelschots-modus.	Verwijder de accu van het nietapparaat en breng deze dan weer aan.
		Het elektrisch gereedschap werkt niet normaal	Neem contact op met uw dealer of met een erkend HiKOKI servicecentrum.
	De nieten worden niet volledig ingedreven.	Het materiaal is te hard.	Het is mogelijk dat sommige harde materialen niet juist geniet kunnen worden.
		Het nietapparaat geeft terugslag.	De nietuitgang wordt niet stevig genoeg tegen de plaats gedrukt waar de niet naar binnen moet worden gedreven.
		Het aandrijfblad is versleten.	Neem contact op met uw dealer of met een erkend HiKOKI servicecentrum.
	Ongeladen schieten.	Het mechanisme tegen ongeladen schieten werkt niet.	Verwijder alle vuil en verontreinigingen rondom de microscharakelaar in het magazijn.
		Er zijn nieten vastgelopen in de buurt van de nietuitgang.	Verwijder alle vastgelopen nieten, vuil enz.
		Het aandrijfblad is versleten.	Neem contact op met uw dealer of met een erkend HiKOKI servicecentrum.
		De toevoer is erg langzaam.	Verwijder alle vuil en verontreinigingen van de binnenzijde van het magazijn.

ADVERTENCIAS DE SEGURIDAD GENERAL DE LA HERRAMIENTA ELÉCTRICA

⚠ ADVERTENCIA

Lea todas las instrucciones y advertencias de seguridad.

Si no se siguen las advertencias e instrucciones, podría producirse una descarga eléctrica, un incendio y/o daños graves.

Guarde todas las advertencias e instrucciones para futura referencia.

El término "herramienta eléctrica" en las advertencias hace referencia a la herramienta eléctrica que funciona con la red de suministro (con cable) o a la herramienta eléctrica que funciona con pilas (sin cable).

1) Seguridad del área de trabajo

a) Mantenga la zona de trabajo limpia y bien iluminada.

Las zonas desordenadas u oscuras pueden provocar accidentes.

b) No utilice las herramientas eléctricas en entornos explosivos como, por ejemplo, en presencia de líquidos inflamables, gases o polvo.

Las herramientas eléctricas crean chispas que pueden inflamarse el polvo o los humos.

c) Mantenga a los niños y transeúntes alejados cuando utilice una herramienta eléctrica.

Las distracciones pueden hacer que pierda el control.

2) Seguridad eléctrica

a) Los enchufes de las herramientas eléctricas tienen que ser adecuados a la toma de corriente.

No modifique el enchufe.

No utilice enchufes adaptadores con herramientas eléctricas conectadas a tierra.

Si no se modifican los enchufes y se utilizan tomas de corriente adecuadas se reducirá el riesgo de descarga eléctrica.

b) Evite el contacto corporal con superficies conectadas a tierra como tuberías, radiadores y frigoríficos.

Hay mayor riesgo de descarga eléctrica si su cuerpo está en contacto con el suelo.

c) No exponga las herramientas eléctricas a la lluvia o a la humedad.

La entrada de agua en una herramienta eléctrica aumentará el riesgo de descarga eléctrica.

d) No utilice el cable incorrectamente. No utilice el cable para transportar, tirar de la herramienta eléctrica o desenchufarla.

Mantenga el cable alejado del calor, del aceite, de bordes afilados o piezas móviles.

Los cables dañados o enredados aumentan el riesgo de descarga eléctrica.

e) Cuando utilice una herramienta eléctrica al aire libre, utilice un cable prolongador adecuado para utilizarse al aire libre.

La utilización de un cable adecuado para usarse al aire libre reduce el riesgo de descarga eléctrica.

f) Si no se puede evitar el uso de una herramienta eléctrica en un lugar húmedo, utilice un suministro protegido mediante un dispositivo de corriente residual (RCD).

El uso de un RCD reduce el riesgo de descarga eléctrica.

3) Seguridad personal

a) Esté atento, preste atención a lo que hace y utilice el sentido común cuando utilice una herramienta eléctrica.

No utilice una herramienta eléctrica cuando esté cansado o esté bajo la influencia de drogas, alcohol o medicación.

La distracción momentánea cuando utiliza herramientas eléctricas puede dar lugar a importantes daños personales.

b) Utilice un equipo de protección. Utilice siempre una protección ocular.

El equipo de protección como máscara para el polvo, zapatos de seguridad antideslizantes, casco o protección para oídos utilizado para condiciones adecuadas reducirá los daños personales.

c) Evite un inicio involuntario. Asegúrese de que el interruptor está en "off" antes de conectar la herramienta a una fuente de alimentación y/o batería, cogerla o transportarla.

El transporte de herramientas eléctricas con el dedo en el interruptor o el encendido de herramientas eléctricas con el interruptor encendido puede provocar accidentes.

d) Retire las llaves de ajuste antes de encender la herramienta eléctrica.

Si se deja una llave en una pieza giratoria de la herramienta eléctrica podrían producirse daños personales.

e) No se extralimite. Mantenga un equilibrio adecuado en todo momento.

Esto permite un mayor control de la herramienta eléctrica en situaciones inesperadas.

f) Vístase adecuadamente. No lleve prendas sueltas o joyas. Mantenga el pelo, la ropa y los guantes alejados de las piezas móviles.

La ropa suelta, las joyas y el pelo largo pueden pillarse en las piezas móviles.

g) Si se proporcionan dispositivos para la conexión de extracción de polvo e instalaciones de recogida, asegúrese de que están conectados y se utilizan adecuadamente.

La utilización de un sistema de recogida de polvo puede reducir los riesgos relacionados con el polvo.

4) Utilización y mantenimiento de las herramientas eléctricas

a) No fuerce la herramienta eléctrica. Utilice la herramienta eléctrica correcta para su aplicación.

La herramienta eléctrica correcta trabajará mejor y de forma más segura si se utiliza a la velocidad para la que fue diseñada.

b) No utilice la herramienta eléctrica si el interruptor no la enciende y apaga.

Las herramientas eléctricas que no pueden controlarse con el interruptor son peligrosas y deben repararse.

c) Desconecte el enchufe de la fuente eléctrica y/o la batería de la herramienta eléctrica antes de hacer ajustes, cambiar accesorios o almacenar herramientas eléctricas.

Estas medidas de seguridad preventivas reducen el riesgo de que la herramienta eléctrica se ponga en marcha accidentalmente.

d) Guarde las herramientas eléctricas que no se utilicen para que no las cojan los niños y no permita que utilicen las herramientas eléctricas personas no familiarizadas con las mismas o con estas instrucciones.

Las herramientas eléctricas son peligrosas si son utilizadas por usuarios sin formación.

- e) **Mantenimiento de las herramientas eléctricas.** Compruebe si las piezas móviles están mal alineadas o unidas, si hay alguna pieza rota u otra condición que pudiera afectar al funcionamiento de las herramientas eléctricas. Si la herramienta eléctrica está dañada, llévela a reparar antes de utilizarla.
Se producen muchos accidentes por no realizar un mantenimiento correcto de las herramientas eléctricas.
- f) **Mantenga las herramientas de corte afiladas y limpias.**
Las herramientas de corte correctamente mantenidas con los bordes de corte afilados son más fáciles de controlar.
- g) **Utilice la herramienta eléctrica, los accesorios y las brocas de la herramienta, etc. de acuerdo con estas instrucciones, teniendo en cuenta las condiciones laborales y el trabajo que se va a realizar.**
La utilización de la herramienta eléctrica para operaciones diferentes a aquellas pretendidas podría dar lugar a una situación peligrosa.
- 5) **Utilización y mantenimiento de las herramientas a batería**
- a) **Cargue sólo con el cargador especificado por el fabricante.**
Un cargador adecuado para un tipo de batería podría crear peligro de incendio si se utiliza con otra batería.
- b) **Utilice herramientas eléctricas sólo con baterías designadas específicamente.**
La utilización de otras baterías podría crear peligro de daños e incendio.
- c) **Cuando no se utilice la batería, manténgala alejada de otros objetos metálicos como clips de papel, monedas, llaves, clavos, tornillos u otros objetos metálicos pequeños que puedan hacer una conexión de un terminal a otro.**
Si se acortan y acercan los terminales de las baterías, podrían producirse quemaduras o un incendio.
- d) **Bajo condiciones abusivas, podría salir líquido de la batería; evite todo contacto. Si se produce un contacto accidentalmente, aclare con agua. Si entra líquido en los ojos, busque ayuda médica.**
El líquido de la batería podría causar irritación o quemaduras.
- 6) **Revisión**
- a) **Lleve su herramienta a que la revise un experto cualificado que utilice sólo piezas de repuesto idénticas.**
Esto garantizará el mantenimiento de la seguridad de la herramienta eléctrica.

PRECAUCIÓN

Mantenga a los niños y a las personas enfermas alejadas.

Cuando no se utilicen, las herramientas deben almacenarse fuera del alcance de los niños y de las personas enfermas.

ADVERTENCIAS DE SEGURIDAD DE LA GRAPADORA A BATERÍA

1. **Asegúrese siempre de que la herramienta contiene grapas.**
Una manipulación descuidada de la grapadora podría causar el disparo inesperado de una grapa y lesiones personales.

2. **No apunte la herramienta hacia usted o hacia otra persona que esté cerca.**
Un disparo inesperado descargará la grapa, causando lesiones.
3. **No active la herramienta salvo que ésta esté colocada con firmeza contra la pieza de trabajo.**
Si la herramienta no está en contacto con la pieza de trabajo, el grapa podría desviarse de su objetivo.
4. **Desconecte la herramienta de la fuente de alimentación cuando la grapa se atasque en la herramienta.**
Cuando retire la grapa atascada, la grapadora podría activarse accidentalmente si está enchufada.
5. **Tenga cuidado cuando retire una grapa atascada.**
El mecanismo podría estar bajo compresión y la grapa podría descargarse forzosamente al tratar de solucionar el atasco.
6. **No utilice esta grapadora para grapar cables eléctricos.**
No está diseñada para la instalación de cables eléctricos y podría dañar el aislante de los cables eléctricos, causando una descarga eléctrica o un peligro de incendio.

PRECAUCIONES SOBRE EL USO DE LA GRAPADORA A BATERÍA

1. **Emplee la herramienta correctamente para que la operación sea segura.**
Esta herramienta ha sido diseñada para introducir grapas en madera y materiales similares. Empléela solamente para los propósitos indicados.
2. **Tenga cuidado para evitar fuegos y explosiones.**
Puesto que pueden salir disparadas chispas durante la operación de grapado, es muy peligroso emplear la herramienta cerca de lacas, pinturas, bencinas, disolventes, gasolina, adhesivos y sustancias inflamables similares puesto que podrían encenderse o explotar. Bajo ninguna circunstancia deberá emplear esta herramienta en la vecindad de tales materiales inflamables.
3. **Protéjase siempre los ojos (con unas gafas protectoras).**
Cuando opere la herramienta eléctrica, siempre protéjase los ojos y asegúrese de que las personas que puedan encontrarse en los alrededores también se los hayan protegido.
Existe una gran posibilidad de que salgan disparados fragmentos de las grapas o incluso las mismas grapas, lo que es una amenaza para los ojos. Protéjase siempre los ojos mientras opera la herramienta. Puede protegerse los ojos con unas gafas protectoras o también ponerse una máscara de visión amplia encima de gafas graduadas si es que las lleva.
Los encargados deben siempre hacer obligatorio el empleo de protección para los ojos.
4. **Protéjase los oídos y la cabeza.**
Cuando tenga que efectuar un trabajo de grapado póngase orejeras y protección en la cabeza. También, dependiendo de las condiciones, asegúrese de que las personas que pueda haber en los alrededores también llevan orejeras y protección en la cabeza.
5. **Ponga mucha atención en los que trabajan cerca de usted.**
Sería muy peligroso si las grapas que no se introducen correctamente golpearan a otras personas. Por lo tanto, ponga siempre mucha atención a la seguridad de las personas que pueda haber en los alrededores cuando emplee la herramienta. Asegúrese siempre de que el cuerpo, manos o pies de ninguna persona estén cerca de la salida de las grapas.

6. No dirija nunca la salida de las grapas hacia ninguna persona.

Piense que la herramienta siempre está cargada con grapas.

Si dirige la salida de las grapas hacia alguna persona, podría causar accidentes muy serios si por error se descargara la herramienta. Cuando conecte y desconecte la batería, durante la recarga de grapas u operaciones similares, asegúrese de que la salida de las grapas no está encaráda hacia ninguna persona (incluido usted mismo). Incluso cuando sabe que no hay ninguna grapa en la herramienta es peligroso descargarla mientras la dirige hacia alguien, por lo tanto no lo haga nunca. No se suba encima de la herramienta. Respétela como herramienta de trabajo que es.

7. Antes de emplear la herramienta eléctrica, compruebe la palanca de empuje.

Antes de utilizar la herramienta eléctrica, compruebe que la palanca de empuje funciona correctamente. Sin que haya grapas cargadas en la herramienta eléctrica, conecte la batería y lo siguiente. Si se produce un sonido, esto indica que existe un fallo; en este caso no utilice la herramienta eléctrica hasta que se haya inspeccionado y reparado.

○ Si al pulsar meramente el gatillo se escucha el sonido de operación o si ocurre el movimiento de la broca de impulsión, significa que la herramienta está defectuosa.

○ Si al pulsar meramente la palanca de empuje contra el material donde va a efectuar el grapado se escucha el sonido de operación o si ocurre el movimiento de la broca de impulsión, significa que la herramienta está defectuosa.

Además, con respeto a la palanca de empuje, tenga en cuenta que no debe nunca modificarse ni extraerse.

8. Emplee solamente las grapas especificadas.

No emplee nunca otras grapas que no sean las especificadas y descritas en este manual de instrucciones.

9. No coloque descuidadamente el dedo en el gatillo.

No coloque el dedo en el gatillo excepto cuando vaya a efectuar la operación de grapado. Si transporta la herramienta o se la pasa a alguien teniendo usted el dedo en el gatillo, podría descargar inadvertidamente una grapa causando un accidente serio.

10. Cierre completamente la guía de las grapas y no la abra durante la operación.

Si intenta efectuar el grapado mientras la guía de las grapas está abierta, las grapas no serán grapados en el madero, y existe el peligro de una descarga peligrosa.

11. Presione firmemente la salida de las grapas contra el material donde vaya a efectuar el grapado.

Cuando introduzca las grapas, presione firmemente la salida de las grapas contra el material donde vaya a efectuar el grapado. Si la salida no está correctamente colocada, las grapas rebotarán.

12. Mantenga las manos y pies alejados del cabezal de disparo durante la operación.

Es muy peligroso si una grapa se clavase en una mano o pie por error.

13. Tenga en cuenta el retorno de la herramienta.

No acerque la parte superior de la herramienta a su cabeza, etc., durante la operación. Es muy peligroso puesto que la herramienta podría retroceder violentamente si la grapa que está siendo introducida contactara con otra grapa que ya estuviera introducida en la madera.

14. Tenga cuidado cuando efectúe el grapado en tableros delgados o en las esquinas de la madera.

Cuando efectúe el grapado en tableros delgados, las grapas pueden traspasarlos, así como también cuando grape las esquinas de madera debido a la desviación de las grapas. En tales casos, asegúrese siempre de que no haya nadie (ni ninguna mano, pie, etc., de nadie) detrás del tablero o cerca de la madera que vaya a grapar.

15. El grapado simultáneo en ambos lados de la misma pared es peligroso.

Bajo ninguna circunstancia deberá grapar en ambos lados de una pared a la vez. Podría ser muy peligroso puesto que las grapas podrían pasar a través de la pared y causar daños personales.

16. No utilice la herramienta sobre andamios o escaleras.

La herramienta no deberá utilizarse para aplicaciones específicas, como por ejemplo:

- cuando el cambio de un sitio de trabajo a otro implica el uso de andamiaje, escalones, escaleras, o construcciones similares,
- cierre de cajas o jaulas,
- fijación de sistemas de seguridad para el transporte, por ej., en vehículos y vagones

17. No desconecte la batería con el dedo colocado en el gatillo.

Si desconecta la batería con el dedo en el gatillo, la próxima vez que se conecte la batería habrá peligro de que la herramienta eléctrica dispare una grapa de forma espontánea o funcione incorrectamente.

18. Desconecte la batería y saque las grapas que queden en el cargador después de su uso.

Desconecte la batería de la herramienta antes de hacer un mantenimiento de la herramienta, limpiar una grapa atascada, marcharse de la zona de trabajo, desplazar la herramienta a otro lugar o después de su uso. Es muy peligroso que una grapa se dispare por error.

19. Cuando retire una grapa atascada, lo primero que deberá hacer es desconectar la batería.

Cuando retire una grapa atascada en la salida de las grapas, asegúrese de desconectar la batería.

Un disparo accidental de la grapa podría ser muy peligroso.

20. Para evitar peligros causados por grapas que se caen, no abra nunca el cargador con el aparato encarado hacia abajo mientras carga las grapas.

21. No utilice gasolina ni otros líquidos inflamables para limpiar la herramienta eléctrica.

Si entra vapor de un líquido inflamable en la herramienta eléctrica, existe peligro de que las chispas producidas al grapar, etc. causen una explosión.

22. Siempre cargar la batería a una temperatura de 0–40°C.

Una temperatura inferior a 0°C causa una sobrecarga, lo que es peligroso. No puede cargarse la batería a una temperatura mayor de 40°C.

La temperatura más apropiada para cargar es la de 20–25°C.

23. No usar el cargador continuamente.

Cuando se completa la carga, dejar descansar el cargador por 15 minutos antes de proseguir con la carga siguiente.

No dejar que entre suciedad por el orificio de conexión de la batería recargable.

25. Nunca desarmar la batería recargable ni el cargador.

26. Nunca poner en cortocircuito la batería recargable.

Poner en cortocircuito a la batería produce una corriente eléctrica enorme y el consecuente recalentamiento, pudiendo quemar o deteriorar la batería.

27. No tirar la batería al fuego.

Si se quema la batería puede explotar.

28. No insertar ningún objeto en las ranuras de ventilación del cargador.
La penetración de objetos metálicos o inflamables en dichas ranuras puede provocar electrochoques o dañar el cargador.
29. Llevar la batería al sitio de compra original en el caso de que la duración de la batería recargable sea reducida al usarse. No tirar la batería descargada.
30. El uso de una batería descargada dañará el cargador.
11. Si hay una fuga de la batería, mal olor, se genera color, está descolorida o deformada, o de algún modo funciona de forma anormal durante su utilización, recarga o almacenamiento, retírela inmediatamente del equipo o del cargador de la batería y detenga su utilización.
12. No sumerja la batería ni permita que fluya hacia el interior fluido alguno. La entrada de líquido conductivo, como agua, puede causar daños que resultarán en un incendio o una explosión. Guarde la batería en un lugar fresco y seco, lejos de materiales inflamables y combustibles. Se deben evitar atmósferas de gas corrosivo.

ADVERTENCIA DE LA BATERÍA DE LITIO

Para ampliar su duración, la batería de litio está equipada con la función de protección para detener la salida.

En los casos 1 a 3 descritos más abajo, cuando utilice este producto, incluso si tira del interruptor, el motor puede detenerse. No es un problema, sino el resultado de la función de protección.

1. Cuando la batería restante se agota, el motor se detiene.
En este caso, cárguela inmediatamente.
2. Si la herramienta se sobrecarga, el motor puede detenerse. En este caso, suelte el interruptor de la herramienta y elimine las causas de la sobrecarga. A continuación, puede volverla a utilizar.
3. Si la batería se calienta excesivamente al realizar un trabajo de sobrecarga, la potencia de la batería podría pararse.
En este caso, deje de utilizar la batería y deje que se enfríe. Posteriormente puede utilizarla de nuevo.

Asimismo, preste atención a las siguientes advertencias y precauciones.

ADVERTENCIA

Para evitar fugas de la batería, generación de calor, emisión de humo, explosiones e igniciones, preste atención a las siguientes precauciones.

1. Asegúrese de que no entran virutas o polvo en la batería.
- Durante el trabajo, asegúrese de que no caen virutas o polvo en la batería.
- Asegúrese de que las virutas o el polvo que caen sobre la herramienta eléctrica durante el trabajo no entran en la batería.
- No almacene una batería sin utilizar en un lugar expuesto a virutas y polvo.
- Antes de almacenar una batería, retire las virutas y el polvo que se haya adherido y no la almacene junto a piezas metálicas (tornillos, clavos, etc.).
2. No agujeree la batería con un objeto afilado como un clavo, no la golpee con un martillo, la pise, la tire o la exponga a fuertes impactos físicos.
3. No utilice una batería que pudiera estar dañada o deformada.
4. No utilice la batería con las polaridades cambiadas.
5. No conecte la batería directamente a salidas eléctricas o a los encendedores de cigarrillos de los coches.
6. No utilice la batería para un fin diferente a los especificados.
7. Si la carga de la batería no finaliza incluso cuando ha transcurrido un determinado tiempo de recarga, detenga inmediatamente la recarga.
8. No coloque o exponga la batería a temperaturas elevadas o alta presión como en un microondas, una secadora o un contenedor de gran presión.
9. Aléjela del fuego inmediatamente cuando se detecte una fuga o un olor raro.
10. No la utilice en un lugar donde se genere gran electricidad estática.

PRECAUCIÓN

1. Si el líquido de fuga de la batería entra en contacto con los ojos, no se los frote y lávelos bien con agua limpia como, por ejemplo, agua del grifo y póngase en contacto con un médico inmediatamente.
Si no se trata, el líquido podría causar problemas de visión.
2. Si el líquido de fuga entra en contacto con la piel o la ropa, lávela bien con agua limpia como, por ejemplo, agua del grifo inmediatamente.
Podría producir irritación de la piel.
3. Si observa óxido, mal olor, recalentamiento, decoloración, deformación y/u otras irregularidades al utilizar la batería por primera vez, no la utilice y devuélvala a su proveedor o distribuidor.

ADVERTENCIA

Si un objeto extraño conductor de electricidad entra en los terminales de la batería de litio, podría producirse un cortocircuito, resultando en un riesgo de incendio. Por favor, respete los siguientes consejos cuando almacene la batería.

- No coloque cortes conductivos, clavos, cables de acero, cables de cobre u otros cables en la caja de almacenamiento.
- Para evitar que se produzcan cortocircuitos, cargue la batería en la herramienta o fi je con firmeza la tapa de la batería hasta que deje de verse el ventilador (Fig. 1).

A PROPÓSITO DEL TRANSPORTE DE LA BATERÍA DE IONES DE LITIO

Al transportar una batería de iones de litio, tenga en cuenta las siguientes precauciones.

ADVERTENCIA

Notifique a la compañía de transporte que un paquete contiene una batería de iones de litio, informe a la compañía eléctrica de su potencia de salida y siga las instrucciones de la compañía de transporte al preparar su transporte.

- Las baterías de iones de litio que superen una potencia de salida de 100 Wh se considera que son materiales peligrosos en la Clasificación de Transporte y requieren procedimientos de aplicación especiales.
- Para el transporte en el extranjero, deberá cumplir con las leyes internacionales y las normas y regulaciones del país de destino.

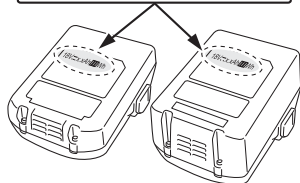
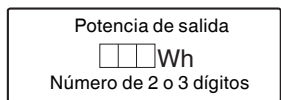

ACCESORIOS OPCIONALES (de venta por separado)

Batería



BSL14..

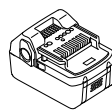

BSL18..

Cargador
 Tapa de batería

Los accesorios estándar están sujetos a cambio sin previo aviso.

APLICACIÓN

- Fijación de la lámina hermética permeable a la humedad
- Fijación del material aislante del calor.

DESMONTAJE E INSTALACIÓN DE LA BATERÍA

1. **Desmontaje de la batería**
Sujetar firmemente el asidero y presionar el cierre de la batería para desmontarla (Fig. 2).

PRECAUCIÓN

No cortocircuitar nunca la batería.

2. **Instalación de la batería**
Insertar la batería observando sus polaridades (Fig. 2).

CARGA

La batería y el cargador de la batería no están incluidos en este producto.

Para cargar las baterías recargables, hágalo como se indica en las instrucciones de manejo del cargador que está usando. (Fig. 3)

ANTES DE UTILIZAR LA HERRAMIENTA

1. **Preparación de las grapas y realización de inspecciones de seguridad**

ADVERTENCIA

- No utilice el producto cerca de líquidos o gases inflamables.
- No coloque el producto cerca de niños u otras personas no cualificadas.
- Realice una prueba completa para asegurarse de que no hay tornillos sueltos.
- Compruebe que no hay partes dañadas o que faltan, partes que fallan debido a oxidación, etc.

Prepare grapas que se ajusten al trabajo que vaya a realizarse.

Consulte el documento MANTENIMIENTO E INSPECCIÓN y realice inspecciones de seguridad sin excepción.

2. **Mecanismo de bloqueo del gatillo (Fig. 4)**

ADVERTENCIA

Compruebe que el gatillo está bloqueado cuando no se disparen grapas.

Esta grapadora tiene un mecanismo de bloqueo para evitar que las grapas se disparen.

ESPECIFICACIONES

HERRAMIENTA MOTORIZADA

Modelo	N14DSL	N18DSL
Tensión	14,4 V	18 V
Grapas aplicables	consultar la Fig.	
Cantidad de grapas a cargar	150 grapas	
Peso*	1,4 kg (BSL1430C)	1,5 kg (BSL1830C)

* Pesó según Procedimiento EPTA 01/2003

SELECCIÓN DE GRAPAS

Las grapas indicadas en el cuadro de abajo pueden utilizarse con esta grapadora.

150 grapas están unidas formando una tira.

Póngase en contacto con su distribuidor para obtener más información sobre la obtención de grapas.

NOTA

Sólo pueden utilizarse grapas fabricadas por HiKOKI. La utilización de grapas diferentes a las fabricadas por HiKOKI podría causar un atasco, haciendo que la herramienta falle.

(Tamaño de la unidad: mm)

Forma	A	B	C	D
	12	0,5	0,7	6
				10
				13



ACCESORIOS ESTÁNDAR

Además de la unidad principal (1), el paquete contiene los accesorios indicados en la tabla de abajo.

	NN
Protector ocular	1

Los accesorios están sujetos a cambio sin previo aviso.

Ajuste la palanca de bloqueo en la posición  para bloquear el gatillo.

Deslice la palanca de bloqueo a la posición  cuando vaya a utilizarse la grapadora, y a la posición  cuando no se utilice.

3. Comprobación de las operaciones de la palanca de empuje (Fig. 5)

ADVERTENCIA

Compruebe siempre que el gatillo está bloqueado y la batería retirada de la herramienta eléctrica cuando compruebe las operaciones de la palanca de empuje.

Compruebe que la palanca de empuje se desliza con suavidad cuando se utiliza.

Limpie la zona de deslizamiento de la palanca de empuje si ésta no se desliza con suavidad.

4. Manipulación de las grapas

NOTA

- Manipule las grapas con cuidado.
- Las tiras de grapas unidas podrían romperse en caso de caerse, y su uso en este estado podría causar una carga de grapas defectuosa, haciendo que no se dispare ninguna grapa o que se produzca un atasco. No utilice tiras de grapas unidas rotas.
- No deje las grapas en el exterior o en contacto directo con la luz del sol durante largos periodos de tiempo. Si lo hace, podría producirse oxidación o defectos en las tiras de grapas unidas. Utilice el envoltorio de las grapas u otros materiales para fines de almacenamiento.

5. Carga de las grapas (Fig. 6)

ADVERTENCIA

Bloquee el gatillo y retire la batería de la grapadora cuando cargue o retire grapas.

- (1) Presione la palanca de parada y deslice el cargador hacia atrás.
- (2) Coloque las grapas en el cargador con las puntas hacia arriba.
- (3) Deslice el cargador de nuevo en su posición hasta que la palanca de parada se fije en su lugar.

NOTA

- Cierre el cargador con cuidado.
- Si se utiliza demasiada fuerza para cerrar el cargador, las tiras de grapas unidas podrían deformarse, impidiendo que se cierre el cargador.
- Compruebe la guía de cuchilla del cargador si no se cierra correctamente.

CÓMO UTILIZAR LA GRAPADORA A BATERÍA

Hay dos formas de descargar grapas: Disparo único, cuando la palanca de empuje se coloca contra la zona donde se va a disparar la grapa y se tira del gatillo, y Disparo continuo, cuando se tira primero del gatillo y la palanca de empuje se coloca contra la zona relevante.

El modo de disparo único hace hincapié en el acabado y se utiliza para garantizar que la grapa se clava en el lugar requerido, mientras que el modo de disparo continuo se utiliza para clavar grapas repetidamente tirando constantemente del gatillo.

La herramienta eléctrica está equipada con un mecanismo para alternar entre operaciones de disparo único y disparo continuo para garantizar que el trabajo se realiza de la forma más eficaz.

Dispositivos de seguridad

La herramienta eléctrica ha sido diseñada para que las grapas no puedan dispararse salvo que se operen a la vez la palanca de empuje y el gatillo. En otras palabras, las grapas no se descargarán cuando solo se tire del gatillo o cuando sólo se coloque la palanca de empuje (salida de descarga) contra la zona requerida. De esta manera se evita que las grapas se descarguen cuando se tire del gatillo accidentalmente o cuando la palanca de empuje (salida de descarga) se coloque accidentalmente contra algo.

● Grapado de disparo único (Fig. 7)

- (1) Compruebe que la salida de descarga está colocada firmemente contra el lugar donde vaya a descargarse la grapa.
- (2) Tire del gatillo para disparar la grapa.
- (3) Retire la herramienta eléctrica y suelte el gatillo.

NOTA

- Utilice el modo de disparo único para grapar con precisión en el lugar deseado.
- En algunos casos no podrá efectuarse un grapado posterior si el gatillo se suelta a medio camino. Para corregir esto, retire la batería y vuelva a colocarla.

● Grapado de disparo continuo (Fig. 8)

En primer lugar, tire del gatillo y coloque la palanca de empuje (salida de descarga) contra la zona deseada para disparar grapas repetidamente.

- (1) En primer lugar, tire del gatillo.
- (2) Coloque la palanca de empuje (salida de descarga) contra la zona en que deseé disparar las grapas.
- (3) Retire la grapadora con el gatillo presionado y, a continuación, repita el procedimiento desde el paso (2) para disparar grapas repetidamente.

Mecanismo de prevención de disparo en vacío

La grapadora está equipada con un mecanismo de prevención de disparo en vacío para evitar disparar en vacío cuando se agoten las grapas.

La grapadora dejará de funcionar cuando queden como máximo ocho grapas.

Quedarán aproximadamente ocho grapas una vez disparada una tira de grapas, pero podrá continuarse con el grapado si se llena el cargador con las mismas grapas.

1. Procedimientos de grapado

ADVERTENCIA

- No apunte nunca la salida de descarga hacia personas.
- Compruebe que el trabajo se realiza con la salida de descarga alejada de caras, manos, pies y otras partes del cuerpo.
- No dispare grapas directamente sobre grapas existentes.
- Retire la batería cuando la grapadora no se utilice y durante los descansos del trabajo.
- Una vez realizado el trabajo, retire la batería y retire las grapas que queden.
- Cuando tire del gatillo, compruebe que no toca la palanca de empuje con otros dedos. De lo contrario, podrían producirse lesiones.

NOTA

- En algunos casos las operaciones se ralentizarán si se utiliza a temperaturas ambiente bajas.
- En algunos casos las grapas se doblarán o aparecerán grietas en el material grapado dependiendo de la dureza, el grosor y las combinaciones del material. Compruebe que puede graparse antes de comenzar el uso completo.

- (1) Bloqueo del gatillo y retirada de la batería
Retire la batería de la grapadora para evitar operaciones inesperadas. (Fig. 2)
- (2) Carga de grapas
Cargue grapas de un tamaño adecuado para el trabajo en el cargador. (Fig. 6)

Español

- (3) Colocación de la batería
Coloque la batería en la grapadora y presiónela hasta que se encaje bien.
- (4) Liberación de la palanca de bloqueo
Deslice la palanca de bloqueo hasta que se haya soltado el bloqueo. (Fig. 4)
- (5) Disparo de grapas
Ajuste la profundidad de las grapas con el ajustador. (Fig. 9)
- (6) Finalización del trabajo
Una vez finalizado el trabajo, bloquee el gatillo y retire la batería; a continuación, retire todas las grapas del cargador.

2. Cómo ajustar la profundidad de grapado (Fig. 9)

ADVERTENCIA

Cuando ajuste la profundidad de grapado, dirija la salida de descarga hacia abajo y compruebe que no apunta a caras, manos, pies u otras partes del cuerpo y, a continuación, bloquee el gatillo.

Dispare una grapa de prueba y, si está demasiado profunda, ajuste la profundidad girando el ajustador para clavarla a menos profundidad.

Si la grapa no se clava lo suficientemente profunda, gire el ajustador para clavarla a más profundidad.

El giro del ajustador modifica la profundidad hasta 2 mm.

3. Uso del gancho

El gancho se usa para colgarse de la herramienta con alimentación eléctrica del cinturón mientras se trabaja.

PRECAUCIÓN

- Cuando se utiliza el gancho, se debe sujetar la herramienta con firmeza para que no se caiga por accidente.
Al caer, puede provocar un accidente.
 - Asegúrese de que el gatillo se ha bloqueado y la batería se ha retirado cuando utilice el gancho.
 - Instale el gancho de forma segura. Si no está correctamente colocado, puede provocar lesiones durante su uso.
- (1) Retirada del gancho.
Extraiga los tornillos que sujetan el gancho con un destornillador Philips. (Fig. 10)
 - (2) Colocación del gancho y ajuste de los tornillos.
Instale el gancho en la ranura de la herramienta de alimentación eléctrica de forma segura y apriete los tornillos de manera que el gancho quede firmemente sujeto. (Fig. 11)

NOTA

La suciedad dentro del cargador podría hacer que se ralenticen las operaciones del alimentador de grapas, lo que podría causar un disparo en vacío.

3. Inspeccionar los tornillos de montaje

Regularmente inspeccionar todos los tornillos de montaje y asegurarse que estén apretados firmemente. Si cualquier tornillo estuviera suelto, volver a apretarlo inmediatamente. El no hacer esto provocaría un riesgo serio.

4. Limpieza de la parte externa

Cuando la herramienta eléctrica esté sucia, límpiela con un trapo suave y seco o un trapo humedecido con agua con jabón. No utilice disolventes clóricos, gasolina o disolvente, ya que funden los plásticos.

5. Almacenamiento

Almacene la herramienta eléctrica en un lugar en el que la temperatura sea inferior a 40°C y fuera del alcance de los niños.

NOTA

Almacenamiento de baterías de iones de litio

Compruebe que las baterías de iones de litio se hayan cargado completamente antes de almacenarlas.

Un almacenamiento prolongado de las baterías (3 meses o más) con poca carga podría deteriorar su funcionamiento, reduciendo en gran medida el tiempo de uso de la batería o haciendo que las baterías no puedan mantener una carga.

No obstante, la reducción en gran medida del tiempo de uso de la batería puede recuperarse si se carga y utiliza de dos a cinco veces.

Si el tiempo de uso de la batería es extremadamente corto a pesar de haber cargado y utilizado la batería varias veces, deberá considerarla agotada y comprar una nueva.

PRECAUCIÓN

En el manejo y el mantenimiento de las herramientas eléctricas, se deberán observar las normas y reglamentos vigentes en cada país.

Aviso importante sobre las pilas de las herramientas inalámbricas de HiKOKI

Utilice siempre una de nuestras pilas genuinas. No podemos garantizar la seguridad y el funcionamiento de nuestra herramienta eléctrica inalámbrica cuando se utiliza con pilas diferentes a las indicadas por nosotros o cuando la pila se desmonta y modifica (como cuando se desmontan y sustituyen celdas u otras piezas internas).

GARANTÍA

WLas herramientas motorizadas de HiKOKI incluye una garantía conforme al reglamento específico legal/nacional. Esta garantía no cubre los defectos o daños debidos al uso incorrecto, el abuso o el desgaste normal. En caso de reclamación, envíe la herramienta motorizada, sin desmontar y con el CERTIFICADO DE GARANTÍA que aparece al final de estas instrucciones de uso, al Centro de Servicio Autorizado de HiKOKI.

MANTENIMIENTO E INSPECCIÓN

ADVERTENCIA

Compruebe que el gatillo se ha bloqueado y que la batería se ha retirado antes de efectuar inspecciones y mantenimiento. Asimismo, compruebe que el recargador se ha desenchufado.

1. Retirar grapas atascadas (Fig. 12)

- (1) Retire la batería de la herramienta eléctrica.
- (2) Presione la palanca de parada, abra el cargador y retire todas las grapas.
- (3) Retire el adhesivo de las grapas, los fragmentos y las astillas recogidos en la guía de cuchilla con un atornillador de cabeza plana o una herramienta similar.
- (4) Compruebe que la palanca de empuje funciona correctamente.

NOTA

Una vez eliminados los atascos de grapas, vuelva a cargar las grapas y dispare una grapa de prueba.

2. Inspecciones del cargador

El interior del cargador debe limpiarse de vez en cuando. Abra el cargador y retire el adhesivo de las grapas, los fragmentos y las astillas recogidas.

Información sobre el ruido propagado por el aire y vibración

Los valores medidos se determinaron de acuerdo con EN60745 declararon de conformidad con ISO 4871.

Nivel de potencia auditiva ponderada A: 89 dB (A)

Nivel de presión auditiva ponderada A: 78 dB (A)

Incertidumbre KpA: 3 dB (A)

Utilice protectores para los oídos.

Valores totales de la vibración (suma de vectores triax.) determinados de acuerdo con EN60745.

La grapa tenía una longitud de 13 mm:

Valor de emisión de la vibración $a_{h1} = 2,4 \text{ m/s}^2$

Incertidumbre K = $1,5 \text{ m/s}^2$

El valor total de vibración declarado ha sido medido de acuerdo con un método de prueba estándar y permite comparar unas herramientas con otras.

También resulta útil para llevar a cabo evaluaciones preliminares de exposición.

ADVERTENCIA

- La emisión de vibración durante la utilización de la herramienta eléctrica puede ser diferente del valor total declarado dependiendo de las formas de utilización de la herramienta.
- Identifique las medidas seguras para proteger al operario basadas en una estimación de exposición en las condiciones reales de uso (teniendo en cuenta todas las partes del ciclo de funcionamiento como tiempos cuando la herramienta está apagada y cuando funciona lentamente además del tiempo de activación).

NOTA

Debido al programa continuo de investigación y desarrollo de HiKOKI estas especificaciones están sujetas a cambio sin previo aviso.

SOLUCIÓN DE PROBLEMAS

Siga las instrucciones que se indican en la siguiente tabla si la herramienta no funciona normalmente. Si esto no soluciona el problema, consulte a su distribuidor o al centro de servicio autorizado de HiKOKI.

Herramienta	Síntoma	Posible causa	Solución
Herramienta	La grapadora no disparará grapas.	La batería se ha agotado.	Cargue la batería con el recargador.
		La batería no se ha colocado correctamente.	Retire la batería y compruebe si hay material extraño en el compartimento de la batería de la grapadora. Asimismo, verifique que los terminales de la batería no están sucios. Presione la batería hasta que encaje en su lugar.
		El gatillo se liberó la mitad del recorrido cuando se tiró en el modo de disparo único.	Retire la batería de la grapadora y vuelva a colocarla.
		Anomalías de la herramienta eléctrica	Póngase en contacto con su distribuidor o con el Centro de Mantenimiento Autorizado de HiKOKI.
	Las grapas no se clavan completamente.	El material es demasiado duro.	En algunos casos los materiales duros no pueden graparse correctamente.
		La grapadora rebota.	La salida de descarga no se está presionando firmemente contra la zona donde va a clavarse la grapa.
		La cuchilla está desgastada.	Póngase en contacto con su distribuidor o con el Centro de Mantenimiento Autorizado de HiKOKI.
Disparo en vacío.	El mecanismo de disparo en vacío no está funcionando.	Limpie toda la suciedad o material extraño existente alrededor del micro-interruptor dentro del cargador.	
	Hay grapas atascadas cerca de la salida de descarga.	Limpie todas las grapas atascadas, suciedad, etc.	
	La cuchilla está desgastada.	Póngase en contacto con su distribuidor o el Centro de Mantenimiento Autorizado de HiKOKI.	
	El alimentador opera lentamente.	Limpie toda la suciedad o material extraño de dentro del cargador.	

AVISOS GERAIS DE SEGURANÇA PARA A FERRAMENTA ELÉCTRICA

⚠ AVISO

Leia todas as instruções e avisos de segurança

Se não seguir todas as instruções e os avisos, pode provocar um choque eléctrico, incêndio e/ou ferimentos graves.

Guarde todos os avisos e instruções para referência futura.

O termo “ferramenta eléctrica” em todos os avisos refere-se à sua ferramenta ligada à corrente (com fios) ou à ferramenta eléctrica a baterias (sem fios).

1) Segurança da área de trabalho

- Mantenha a área de trabalho limpa e bem iluminada.**
As áreas escuras ou cheias de material são propícias aos acidentes.
- Não trabalhe com ferramentas eléctricas em ambientes explosivos, tais como na presença de líquidos inflamáveis, gases ou pó.**
As ferramentas eléctricas criam faíscas que podem inflamar o pó dos fumos.
- Mantenha as crianças e outras pessoas afastadas quando trabalhar com uma ferramenta eléctrica.**
As distrações podem fazer com que perca controlo.

2) Segurança eléctrica

- As fichas da ferramenta eléctrica devem corresponder às tomadas.**
Nunca modifique a ficha.
Não utilize fichas adaptadoras com ferramentas eléctricas ligadas à terra.
As fichas não modificadas e tomadas correspondentes reduzirão o risco de choques eléctricos.
- Evite contacto corporal com superfícies ligadas à terra, tais como tubos, radiadores, máquinas e frigoríficos.**
Existe um risco acrescido de choque eléctrico se o seu corpo estiver ligado à terra.
- Não exponha ferramentas eléctricas à chuva ou condições de humidade.**
A entrada de água numa ferramenta eléctrica aumentará o risco de choques eléctricos.
- Não abuse do fio. Nunca utilize o fio para transportar, puxar ou desligar a ferramenta eléctrica.**
Mantenha o fio afastado do calor, óleo, margens afiadas ou peças em movimento.
Os fios danificados ou entrelaçados podem aumentar o risco de choques eléctricos.
- Quando trabalhar com uma ferramenta eléctrica no exterior, utilize uma extensão adequada para utilização exterior.**
A utilização de um fio adequado para utilização no exterior reduz o risco de choques eléctricos.
- Se não for possível evitar a utilização de uma máquina eléctrica num local húmido, utilize uma fonte de alimentação protegida por um dispositivo de corrente residual (RCD).**
A utilização de um RCD reduz o risco de choque eléctrico.

3) Segurança pessoal

- Mantenha-se alerta, esteja atento ao que está a fazer e utilize senso comum quando trabalhar com uma ferramenta eléctrica.**
Não utilize uma ferramenta eléctrica quando estiver cansado ou sob a influência de drogas, álcool ou medicamentos.
Um momento de desatenção enquanto trabalha com ferramentas eléctricas pode resultar em ferimentos pessoais graves.
 - Utilize equipamento de protecção pessoal. Utilize sempre protecção para os olhos.**
O equipamento de protecção, tal como uma máscara de pó, sapatos de segurança antiderrapantes, chapéu rígido ou protecção auricular utilizados para condições adequadas reduzirá os ferimentos pessoais.
 - Evite ligar por acidente. Certifique-se de que o interruptor está na posição de desligado antes de ligar a fonte de alimentação e/ou bateria, levantar o transportador ou transportar a ferramenta.**
Transportar ferramentas eléctricas com o dedo no interruptor ou activar ferramentas que estão com o interruptor ligado é propício a acidentes.
 - Remova qualquer chave de parafusos ou chave-inglesa de regulação antes de ligar a ferramenta.**
Uma chave-inglesa ou de parafusos ligada à parte rotativa da ferramenta pode provocar ferimentos pessoais.
 - Não se estique. Mantenha sempre o controlo e equilíbrio adequados.**
Isto permite obter um melhor controlo da ferramenta em situações inesperadas.
 - Use vestuário adequado. Não use roupas largas ou jóias. Mantenha o cabelo, roupas e luvas afastados das peças móveis.**
As roupas largas, jóias ou cabelo comprido podem ser apanhados em peças móveis.
 - Se forem fornecidos dispositivos para a ligação de extractores de pó e dispositivos de recolha, certifique-se de que estes estão ligados e são utilizados adequadamente.**
A utilização de uma recolha de pó pode reduzir os perigos relacionados com o pó.
- #### 4) Utilização da ferramenta e manutenção
- Não force a ferramenta eléctrica. Utilize a ferramenta correcta para a sua aplicação.**
A ferramenta correcta fará o trabalho melhor e com mais segurança à velocidade para a qual foi concebida.
 - Não utilize a ferramenta eléctrica se o interruptor não a ligar ou desligar.**
Qualquer ferramenta que não possa ser controlada com o interruptor é perigosa e deve ser reparada.
 - Desligue a ficha da rede antes e/ou a bateria da ferramenta eléctrica antes de efectuar quaisquer regulações, mudar os acessórios ou guardar ferramentas eléctricas.**
Tais medidas de segurança de prevenção reduzem o risco de ligar a ferramenta eléctrica acidentalmente.
 - Guarde as ferramentas eléctricas fora do alcance de crianças e não permita que pessoas não habituadas à ferramenta eléctrica ou estas instruções trabalhem com a ferramenta.**
As ferramentas eléctricas são perigosas nas mãos de utilizadores inexperientes.

- e) Efectue a manutenção de ferramentas eléctricas. Verifique a existência de desalinhamentos ou dobragens das peças móveis, quebras de peças e quaisquer outras condições que possam afectar o funcionamento das ferramentas eléctricas. Se danificada, mande reparar a ferramenta antes de utilizar.
Muitos acidentes são causados por ferramentas com má manutenção.
- f) Mantenha as ferramentas de corte afiadas e limpas.
As ferramentas de corte com uma manutenção adequada e extremidades afiadas são menos propensas a dobrar e mais fáceis de controlar.
- g) Utilize a ferramenta eléctrica, acessórios e pontas de ferramentas, etc., de acordo com estas instruções, tomando em consideração as condições de trabalho e o trabalho a ser efectuado.
A utilização de uma ferramenta eléctrica para operações diferentes das concebidas pode resultar num mau funcionamento.
- 5) Utilização e manutenção da ferramenta com bateria
- a) Apenas é recarregável com o carregador especificado pelo fabricante.
Um carregador que seja adequado para um tipo de bateria pode criar um risco de incêndio quando utilizado com outra bateria.
- b) Utilize ferramentas eléctricas apenas com as baterias especialmente concebidas.
A utilização de quaisquer outras baterias poderá criar um risco de ferimentos e incêndios.
- c) Quando não estiver a ser utilizada uma bateria, mantenha-a afastada de outros objectos metálicos, tais como cliques de papel, moedas, chaves, pregos, parafusos ou outros objectos metálicos pequenos que possam fazer uma ligação de um terminal para o outro.
Fazer curto-circuito dos terminais da bateria poderá causar queimaduras ou um incêndio.
- d) Em condições abusivas, poderá ser ejectado líquido da bateria. Evite o contacto. Se ocorrer um contacto accidental, lave com água. Se o líquido entrar em contacto com os olhos, procure ajuda médica.
O líquido ejectado da bateria poderá provocar irritações ou queimaduras.
- 6) Manutenção
- a) Faça a manutenção da sua ferramenta eléctrica por um pessoal de reparação qualificado e utilize apenas peças de substituição idênticas. Isto garantirá que a segurança da ferramenta eléctrica é mantida.
2. Não aponte a ferramenta na sua direcção ou na direcção de outras pessoas.
O disparo inesperado irá descarregar o fixador, causando um ferimento.
3. Não ligue a ferramenta a menos que esteja colocada com firmeza contra a peça de trabalho.
Se a ferramenta não estiver em contacto com a peça de trabalho, o fixador pode desviar-se do alvo.
4. Desligue a ferramenta da fonte de alimentação quando o fixador encrava na ferramenta.
Ao remover um fixador encravado, o agrafador pode ser acidentalmente activado, se estiver ligado à corrente.
5. Tenha cuidado ao remover um fixador encravado.
O mecanismo pode estar sob compressão e o fixador pode ser forçado a descarregar ao tentar resolver uma condição de encravamento.
6. Não utilize este agrafador para apertar cabos eléctricos.
Não foi concebido para a instalação de cabos eléctricos e pode danificar o isolamento dos cabos eléctricos, causando choques eléctricos ou perigos de incêndio.

PRECAUÇÕES NA UTILIZAÇÃO DO AGRAFADOR SEM FIO

1. **Operação segura através de uma utilização correcta.**
Esta ferramenta foi concebida para grampear grampos em madeira ou em materiais semelhantes. Utilize-a apenas para o fim a que se destina.
2. **Tenha cuidado com incêndios e explosões.**
Uma vez que se podem produzir faíscas enquanto se utiliza a ferramenta, é perigoso utilizar esta ferramenta perto de verniz, tinta, benzina, diluente, gasolina, gásóleo, adesivos e substâncias inflamáveis semelhantes, uma vez que estas podem incendiar ou explodir. Em resumo, esta ferramenta não deve, sob quaisquer circunstâncias, ser utilizada nas proximidades dos referidos materiais inflamáveis.
3. **Usar sempre protecção ocular (óculos de protecção).**
Quando utilizar a ferramenta eléctrica, use sempre protecção ocular e certifique-se de que as pessoas na área circundante também estão a usar protecção ocular.
A possibilidade de fragmentos de agrafos ou agrafos que não foram bem colocados, ao entrarem nos olhos são um perigo para a visão. O equipamento de protecção ocular pode ser adquirido em qualquer loja de equipamento de segurança. Use sempre protecção ocular quando utilizar esta ferramenta. Utilize óculos ou máscara de protecção sobre os óculos de correcção da visão.
A entidade patronal deve estabelecer a obrigação de uso de equipamento de protecção.
4. **Proteger os ouvidos e a cabeça.**
Quando estiver a grampear use tampões nos ouvidos e capacete de protecção. Do mesmo modo, dependendo das condições, certifique-se de que as pessoas na área circundante também estejam a usar tampões nos ouvidos e capacete de protecção.
5. **Prestar atenção às pessoas que estão a trabalhar na área circundante.**
Seria extremamente perigoso se os grampos incorrectamente grampeados atingissem as outras pessoas. Por isso, preste sempre atenção à segurança das pessoas que o rodeiam quando utilizar esta ferramenta. Certifique-se sempre de que a saída de grampos não se encontra perto do corpo, das mãos ou dos pés de alguém.

AVISO

Mantenha afastadas das crianças e pessoas doentes. Quando não estiverem a ser utilizadas, as ferramentas devem ser guardadas fora do alcance de crianças e pessoas doentes.

AVISOS DE SEGURANÇA PARA A AGRAFADOR SEM FIO

1. **Presuma sempre que a ferramenta contém fixadores.**
O manuseamento incorrecto do agrafador pode resultar no disparo inesperado dos fixadores e em ferimentos pessoais.

- 6. Nunca aponte a saída de agrafos para as pessoas.**
Presuma sempre que a ferramenta contém dispositivos de aperto.
Se a saída de agrafos for apontada para as pessoas, pode causar acidentes graves se descarregar involuntariamente a ferramenta. Quando ligar e desligar a bateria, durante o carregamento de agrafos ou operações semelhantes, certifique-se de que a saída de agrafos não está apontada para ninguém (nem mesmo para si). Mesmo quando não tiver agrafos carregados, é perigoso descarregar a ferramenta apontado-a para alguém, por isso, nunca faça isso. Nada de brincadeiras. Respeite a ferramenta como um instrumento de trabalho.
- 7. Antes de utilizar a ferramenta eléctrica, verificar a alavanca de pressão.**
Antes de utilizar a ferramenta eléctrica, certifique-se de que a alavanca de pressão funciona correctamente. Sem agrafos na ferramenta eléctrica, ligue a bateria e efectue o seguinte. Se ouvir o som das operações, significa que existe uma avaria, por isso, não utilize a ferramenta eléctrica até esta ser inspeccionada e reparada.
- Se simplesmente ao premir o gatilho causa o som de operação do movimento da ponta, a ferramenta está avariada.
 - Se simplesmente ao puxar a alavanca de pressão contra o material a ser agrafado, causa o som de movimento da ponta, a ferramenta está avariada. Além disso, relativamente à alavanca de pressão, atente que nunca pode ser modificada ou removida.
- 8. Utilize apenas agrafos especificados.**
Nunca utilize agrafos além dos agrafos especificados e descritos nestas instruções.
- 9. Não colocar o dedo no gatilho distraidamente.**
Não coloque o dedo no gatilho, excepto quando pretender gramppear os grampos. Se transportar esta ferramenta ou a entregar a alguém mantendo o dedo no gatilho, pode descarregar involuntariamente um grampo e causar um acidente.
- 10. Feche completamente a guia da lâmina e não a abra durante a operação.**
Se tentar agrafar com a guia da lâmina aberta, os agrafos não irão entrar na madeira e existe o risco de descarga perigosa.
- 11. Prima bem a saída de agrafos contra o material a ser agrafado.**
Quando estiver a agrafar, prima a saída de agrafos contra o material a ser agrafado. Se a saída não for bem aplicada, os agrafos podem ressaltar.
- 12. Manter as mãos e os pés afastados da cabeça de disparo durante a utilização.**
É muito perigoso que um grampo atinja as mãos ou os pés involuntariamente.
- 13. Ter cuidado com o recuo da ferramenta.**
Não aproxime a parte de cima da ferramenta da cabeça, etc. durante a utilização. Este procedimento é perigoso pois a ferramenta pode recuar com violência se o grampo que está a pregar entrar em contacto com um grampo aplicado anteriormente ou um nó da madeira.
- 14. Tenha cuidado quando agrafar tábuas finas ou os cantos de madeira.**
Quando agrafar tábuas finas, os agrafos podem atravessar, assim como quando agrafar cantos de madeira devido ao desvio dos agrafos. Nesses casos, certifique-se sempre de que não está ninguém (nem as mãos ou pés de alguém; etc) por trás da placa fina ou próximo da madeira que está a agrafar.
- 15. Agrafar simultaneamente em ambos os lados da mesma parede é perigoso.**
Nunca deve agrafar em ambos os lados de uma parede ao mesmo tempo. Isto seria muito perigoso uma vez que os agrafos podem atravessar a parede e assim causar ferimentos.
- 16. Não utilizar a ferramenta eléctrica em andaimes, escadotes.**
A ferramenta eléctrica não deve ser utilizada para aplicações específicas, tais como:
– alteração de uma localização de trabalho para outra que envolva a utilização de andaimes, escadas, escadotes ou estruturas semelhantes, por exemplo, para pregar ripas de telhado,
– fechar caixas ou embalagens,
– montagem de sistemas de segurança para transporte, por exemplo, em veículos
- 17. Não desligue a bateria com o dedo no gatilho.**
Se desligar a bateria com o dedo no gatilho, da próxima vez que ligar a bateria, há o perigo da ferramenta eléctrica disparar um agrafado espontaneamente ou funcionar incorrectamente.
- 18. Desligue a bateria e retire quaisquer agrafos do carregador após a utilização.**
Retire a bateria da ferramenta antes de efectuar a manutenção da ferramenta, limpar um fixador encravado, abandonar a área de trabalho, mover a ferramenta para outro local ou após utilização. É muito perigoso quando um agrafado é disparado acidentalmente.
- 19. Ao remover um agrafado que ficou preso, certifique-se primeiro de que retirou a bateria.**
Ao remover um agrafado que ficou preso na saída de agrafos, certifique-se primeiro de que retirou a bateria. O disparo acidental do agrafado pode ser muito perigoso.
- 20. Para evitar perigos causados por agrafos caídos, nunca abra o carregador com o dispositivo apontado para baixo enquanto carrega agrafos.**
- 21. Quando limpar a ferramenta, não utilize gasolina ou outro líquido inflamável.**
Se o vapor de um líquido inflamável entrar para a ferramenta, existe o perigo de provocar faíscas quando agrafar etc. causando uma explosão.
- 22. Recarregue sempre a bateria numa temperatura entre 0° e 40°C.**
Uma temperatura de menos de 0°C provocará uma recarga excessiva, o que é perigoso. Enquanto que numa temperatura acima de 40°C, a bateria não pode ser recarregada.
A temperatura mais apropriada para a recarga é entre 20° e 25°C.
- 23. O recarregador não deve ser usado continuamente.**
Quando terminar um recarregamento, libere o recarregador por cerca de 15 minutos antes da próxima recarga da bateria.
- 24. Não deixe que materiais estranhos entrem no orifício de conexão da bateria recarregável.**
- 25. Não desmonte nunca a bateria recarregável nem o recarregador.**
- 26. Nunca provoque curto-circuito na bateria recarregável.**
Ao fazer isso, a bateria provocará uma grande corrente elétrica e um sobreaquecimento., podendo resultar em queima ou danos à bateria.
- 27. Não jogue a bateria no fogo.**
Queimando-se, ela pode explodir.
- 28. Não insira nenhum objeto nas aberturas de ventilação do recarregador.**
A inserção de objetos metálicos ou inflamáveis nas aberturas de ventilação do recarregador pode causar choques elétricos ou danificar o recarregador.

29. Leve a bateria à loja onde você a comprou assim que a vida útil da bateria após a recarga começar a ficar muito curta para uso prático. Não descarte a bateria velha.
30. O uso de uma bateria velha pode danificar o recarregador.

PRECAUÇÕES PARA A BATERIA DE IÕES DE LÍCIO

Para aumentar a vida útil, a bateria de iões de lítio está equipada com uma função de protecção para impedir a transmissão de corrente.

Nos casos 1 a 3 descritos em baixo, quando utilizar este produto, mesmo que esteja a premir o botão, o motor poderá parar. Isto não constitui uma avaria, sendo o resultado da função de protecção.

1. Quando a carga restante da bateria se esgotar, o motor pára. Nesse caso, carregue-a imediatamente.
2. Se a ferramenta estiver sobrecarregada, o motor poderá parar. Nesse caso, solte o botão da ferramenta e elimine as causas da sobrecarga. De seguida, pode voltar a utilizá-la.
3. Se a bateria estiver sobreaquecida em condições de sobrecarga, a alimentação da bateria poderá parar. Neste caso, pare de utilizar a bateria e deixe-a arrefecer. Após este período, pode voltar a utilizá-la.

Além disso, tenha em consideração os seguintes avisos e precauções.

AVISO

Para evitar antecipadamente qualquer fuga na bateria, produção de calor, emissão de fumo, explosão e ignição, certifique-se de que toma as seguintes precauções.

1. Certifique-se de que limalhas e pó não se acumulam na bateria.
- Durante o trabalho, certifique-se de que limalhas e pó não caem na bateria.
- Certifique-se de que qualquer limalha e pó que caia na ferramenta durante os trabalhos não se acumulam na bateria.
- Não guarde uma bateria não utilizada num local exposto a limalhas e ao pó.
- Antes de guardar uma bateria, remova quaisquer limalhas e pó que possam existir na mesma e não a guarde com peças metálicas (parafusos, pregos, etc.).
2. Não perfure a bateria com objectos afiados como pregos, não lhe bata com um martelo, e não pise, arremesse, nem submeta a bateria a impactos físicos severos.
3. Não utilize uma bateria que pareça estar danificada ou deformada.
4. Não utilize a bateria com a polaridade invertida.
5. Não a ligue directamente a quaisquer tomadas eléctricas ou tomadas de isqueiro de automóvel.
6. Não utilize a bateria para fins que não os especificados.
7. Se a bateria não carregar completamente mesmo após ter passado o tempo de recarga especificado, pare imediatamente de a recarregar.
8. Não coloque nem submeta a bateria a temperaturas elevadas ou a alta pressão, como as de um forno microondas, secador, ou recipiente de alta pressão.
9. Afaste-a imediatamente do fogo quando fugas ou maus odores forem detectados.
10. Não utilizar em locais onde seja produzida uma forte electricidade estática.
11. Se a bateria apresentar fugas, maus odores, produção de calor, descoloração ou deformações, ou parecer funcionar de forma anormal durante a utilização, recarga ou armazenamento, remova-a imediatamente do equipamento ou do carregador de baterias e pare de a utilizar.

12. Não mergulhe a bateria nem permita que quaisquer fluidos vertam para o interior. Entrada de líquido condutor, tal como água, pode causar danos que podem resultar em incêndio ou explosão. Guarde a bateria num local fresco e seco, longe de materiais inflamáveis e combustíveis. As atmosferas de gás corrosivo devem ser evitadas.

CUIDADO

1. Se o líquido vertido pela bateria entrar nos seus olhos, não os esfregue e lave-os bem com água fresca e limpa como água da torneira e contacte imediatamente um médico.
Se não for tratado, o líquido pode provocar problemas nos olhos.
2. Se o líquido verter para a sua pele ou roupa, lave-as imediatamente com água limpa como água da torneira. Existe a possibilidade do líquido provocar irritação cutânea.
3. Se se deparar com ferrugem, maus odores, sobreaquecimento, descoloração, deformações e/ou outras irregularidades ao utilizar a bateria pela primeira vez, pare de utilizá-la e devolva-a ao seu fornecedor ou vendedor.

AVISO

Se um objecto estranho condutor de electricidade entrar nos terminais da bateria de iões de lítio, pode ocorrer um curto-circuito, com o consequente risco de incêndio. Obedeça às indicações seguintes quando guardar a bateria.

- Não coloque rebarbas, pregos, fio de aço, fio de cobre ou qualquer outro tipo de fios na mala de armazenamento.
- Instale a bateria na ferramenta eléctrica ou guarde-a em segurança premindo a tampa da bateria até que os orifícios de ventilação estejam ocultos, para evitar curtos-circuitos. (Fig. 1)

SOBRE O TRANSPORTE DA BATERIA DE IÕES DE LÍCIO

Ao transportar uma bateria de iões de lítio, tenha em conta as seguintes precauções.

AVISO

Informe a empresa de transporte que uma embalagem contém uma bateria de iões de lítio, informe a companhia da sua potência de saída e siga as instruções da empresa de transporte ao planificar o transporte.

- As baterias de iões de lítio que excedem uma potência de saída de 100 Wh são consideradas incluídas na classificação de carga Mercadorias Perigosas e requerem procedimentos especiais de registo.
- Para transporte para o estrangeiro, deve obedecer à legislação internacional e às regras e regulamentos do país de destino.

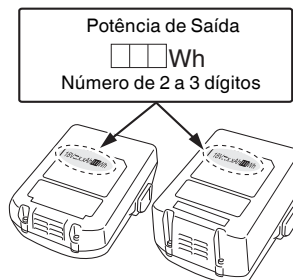

ESPECIFICAÇÕES

FERRAMENTA ELÉTRICA

Modelo	N14DSL	N18DSL
Tensão	14,4 V	18 V
Agrafos aplicáveis	ref. Fig.	
Quantidade de agrafos carregáveis	150 agrafos	
Peso*	1,4 kg (BSL1430C)	1,5 kg (BSL1830C)

* Peso conforme procedimento EPTA 01/2003

SELECÇÃO DE AGRAFOS

Os agrafos indicados no gráfico abaixo podem ser utilizados com este agrafador.

Estão unidos 150 agrafos para formar uma tira.

Contacte o fornecedor ao qual comprou o agrafador para informações sobre como obter os agrafos.

NOTA

Só podem ser utilizados agrafos fabricados pela HiKOKI.

Os agrafos que não aqueles fabricados pela HiKOKI podem causar encravamentos e avarias.

(Tamanho da unidade: mm)

Form	A	B	C	D
	12	0,5	0,7	6
				10
				13

ACESSÓRIOS-PADRÃO

Além da unidade principal (1), o conjunto inclui os acessórios indicados na tabela abaixo.

	NN
Protector ocular	1

Os acessórios-padrão estão sujeitos a mudanças sem aviso prévio.

ACESSÓRIOS OPCIONAIS (Vendidos separadamente)

- Bateria



BSL14..

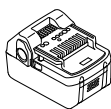

BSL18..

- Carregador
- Tapa da bateria

Os acessórios opcionais estão sujeitos a mudanças sem aviso prévio.

APLICAÇÕES

- Segurar a película à prova de água permeável à humidade em posição
- Segurar o material de isolamento de calor em posição.

RETIRADA/INSTALAÇÃO DA BATERIA

1. Retirada da bateria

Segure a empunhadora firmemente e aperte a lingüeta da bateria para retirar a bateria (Fig. 2).

CUIDADO

Não provoque nunca curto-circuito na bateria.

2. Instalação da bateria

Insira a bateria, observando a direção correta (Fig. 2).

RECARGA

A bateria e o carregador de bateria não estão incluídos com este produto.

Para baterias recarregáveis, carregue de acordo com as instruções de manuseio do carregador que estiver a usar. (Fig. 3)

ANTES DE UTILIZAR

1. Preparar os agrafos e efectuar inspecções aos agrafos

AVISO

- Não utilize o produto perto de líquidos ou gases inflamáveis.
- Não coloque o produto perto de crianças ou outras pessoas não qualificadas.
- Efectuar uma verificação completa para se certificar de que não existem parafusos soltos.
- Certifique-se de que não existem peças danificadas ou em falta ou peças com funcionamento errático devido à ferrugem, etc.

Prepare agrafos adequados à tarefa em mão.

Consulte MANUTENÇÃO E INSPECÇÃO e efectue as inspecções de segurança.

2. Mecanismo de bloqueio do gatilho (Fig. 4)

AVISO

Certifique-se de que o gatilho está bloqueado quando está a agrafar.

Este agrafador tem um mecanismo de bloqueio para evitar o disparo dos agrafos.

Coloque a alavanca de bloqueio na posição para bloquear o gatilho.

Deslize a alavanca de bloqueio para a posição quando o agrafador é utilizado e para a posição quando não é utilizado.

3. Verificar as operações da alavanca de pressão (Fig. 5)

AVISO

Certifique-se sempre de que o gatilho está bloqueado e a bateria removida da ferramenta eléctrica ao verificar as operações da alavanca de pressão.

Certifique-se de que a alavanca de pressão desliza suavemente quando utilizada.

Limpe a área de deslizamento na alavanca de pressão se não deslizar suavemente.

4. Lidar com os agrafos

NOTA

- Lide cuidadosamente com os agrafos. Por vezes, as tiras de agrafos unidas podem quebrar-se se caírem e utilizá-las neste estado pode resultar num carregamento defeituoso dos agrafos, disparos falsos ou encravamento de agrafos. Não use as tiras de agrafos unidas que estão quebradas.
- Não deixe os agrafos ao ar livre ou sob luz solar directa durante longos períodos de tempo. O incumprimento pode resultar em ferrugem ou defeitos nas tiras de agrafos unidos. Utilize a embalagem de agrafos ou outros materiais para fins de armazenamento.

5. Colocar os agrafos (Fig. 6)

AVISO

Bloqueie o gatilho e retire a bateria do agrafador ao colocar ou remover os agrafos.

- (1) Pressione a alavanca de paragem e deslize o carregador para trás.
- (2) Coloque os agrafos no carregador com os dentes virados para cima.
- (3) Deslize o carregador para a posição até a alavanca de paragem bloquear na posição.

NOTA

- Feche suavemente o carregador. Usar força excessiva para fechar o carregador pode resultar na deformação das tiras de agrafos unidos, impedindo o fecho do carregador.
- Verifique a guia da lâmina do carregador se este não fechar suavemente.

COMO UTILIZAR O AGRAFADOR SEM FIO

Existem duas formas de descarregar agrafos: Disparo único, no qual a alavanca de pressão é primeiro colocada contra a área na qual o agrafado deve ser disparado e depois o gatilho premido e Disparo contínuo, no qual o gatilho é primeiro premido e a alavanca de pressão é, depois, colocada contra a respectiva área.

O modo de disparo único destaca o acabamento e é utilizado para garantir que o agrafado é introduzido no local necessário, enquanto o modo de disparo contínuo é utilizado para introduzir agrafos repetidamente com o gatilho a ser constantemente premido.

A ferramenta eléctrica está equipada com um mecanismo para alternar entre operações de disparo único e disparo contínuo para garantir que o trabalho é efectuado da forma mais eficiente.

Dispositivos de segurança

A ferramenta eléctrica foi concebida para que os agrafos não possam ser disparados a menos que a alavanca de pressão e o gatilho sejam utilizados ao mesmo tempo. Por outras palavras, os agrafos não serão descarregados quando apenas o gatilho é premido ou quando apenas a alavanca de pressão (saída de descarga) é colocada contra a área necessária. Isto serve para impedir que os agrafos sejam descarregados quando o gatilho é premido acidentalmente ou quando a alavanca de pressão (saída de descarga) é colocada acidentalmente contra algo.

● Agrafagem com disparo único (Fig. 7)

- (1) Certifique-se de que a saída de descarga está bem colocada contra o local no qual o agrafado deve ser descarregado.
- (2) Prima o gatilho para disparar o agrafado.
- (3) Retire a ferramenta eléctrica e solte o gatilho.

NOTA

- Utilize o modo de disparo único para agrafar com precisão no local pretendido.
- Por vezes, as agrafagens seguintes não serão possíveis se o gatilho for solto a meio. Para corrigir isto, retire a bateria e, de seguida, substitua-a.

● Agrafagem com disparo contínuo (Fig. 8)

Primeiro, prima o gatilho e, de seguida, coloque a alavanca de pressão (saída de descarga) contra a área necessária para disparar repetidamente os agrafos.

- (1) Primeiro, prima o gatilho.
- (2) Coloque a alavanca de pressão (saída de descarga) contra a área necessária para disparar os agrafos.
- (3) Retire o agrafador com o gatilho premido e, de seguida, repita o procedimento a partir do passo (2) para disparar repetidamente os agrafos.

Mecanismo de anti-disparo em branco

O agrafador está equipado com um mecanismo de anti-disparo em branco para evitar disparos em branco quando os agrafos se esgotam.

O agrafador irá parar de funcionar quando restarem oito ou menos agrafos.

Irão restar aproximadamente oito agrafos após disparar uma tira de agrafos, mas carregar o carregador com os mesmos agrafos irá permitir continuar com a agrafagem.

1. Procedimentos de agrafagem

AVISO

- Nunca aponte a saída de descarga às pessoas.
- Certifique-se de que o trabalho é efectuado com a saída de descarga afastada do rosto, mãos, pés e outras partes do corpo.
- Não dispare agrafos directamente para os agrafos existentes.
- Retire a bateria quando o agrafador não estiver a ser utilizado e durante as pausas no trabalho.
- Quando o trabalho for concluído, retire a bateria e, de seguida, retire os agrafos restantes.
- Ao premir o gatilho, certifique-se de que os restantes dedos não estão a tocar na alavanca de pressão. O incumprimento disto pode resultar em ferimentos.

NOTA

○ Em determinados casos, as operações ficam lentas se a ferramenta for utilizada com baixas temperaturas ambiente.

○ Noutros casos, os agrafos irão dobrar ou irão surgir fissuras no material agrafado, dependendo da dureza, espessura e combinações do material. Teste a operacionalidade da agrafagem antes de utilizar.

- (1) Bloquear o gatilho e retirar a bateria
Retire a bateria do agrafador para evitar operações inesperadas. (Fig. 2)
- (2) Colocar agrafos
Coloque agrafos no carregador de tamanho adequado para a tarefa em mão. (Fig. 6)
- (3) Introduzir a bateria
Coloque a bateria no agrafador e pressione-a até bloquear na posição.
- (4) Desactivar o bloqueio da alavanca
Deslize a alavanca de bloqueio até o bloqueio ser desactivado. (Fig. 4)
- (5) Disparar agrafos
Ajuste a profundidade dos agrafos com o regulador. (Fig. 9)
- (6) Concluir o trabalho
Quando o trabalho estiver concluído, bloqueie o gatilho, retire a bateria e, de seguida, retire todos os agrafos do carregador.

Português

2. Como ajustar a profundidade de agrafagem (Fig. 9)

AVISO

Ao ajustar a profundidade de agrafagem, aponte a saída de descarga para baixo e certifique-se de que não está a apontar para o rosto, mãos, pés ou outras partes do corpo e, de seguida, bloqueie o gatilho.

Dispare um agrafo de teste e, se for demasiado profundo, ajuste a profundidade ao rodar o regulador para uma agrafagem mais superficial.

Se a agrafagem não for suficientemente profunda, rode o regulador para obter uma agrafagem mais profunda. A rotação do regulador modifica a profundidade até 2 mm.

3. Utilizar o gancho

O gancho é utilizado para prender a ferramenta eléctrica ao cinto enquanto trabalha.

CUIDADO

- Quando utilizar o gancho, prenda a ferramenta eléctrica firmemente, de modo a não cair acidentalmente. Se a ferramenta eléctrica for deixada cair, pode ocorrer um acidente.
- Certifique-se de que o gatilho foi bloqueado e a bateria removida ao utilizar o gancho.
- Coloque o gancho fixamente. Se o gancho não for colocado fixamente, poderá causar ferimentos durante a utilização.
- (1) Remover o gancho.
Retire os parafusos que fixam o gancho com uma chave de parafusos Philips. (Fig. 10)
- (2) Substituir o gancho e apertar os parafusos.
Instale o gancho fixamente na ranhura da ferramenta eléctrica e aperte os parafusos para fixar firmemente o gancho. (Fig. 11)

4. Limpeza do exterior

Quando a ferramenta eléctrica está manchada, limpe com um pano seco e suave ou um pano humedecido em água com sabão. Não utilize solventes clóricos, gasolina ou diluente, uma vez que derretem o plástico.

5. Armazenamento

Armazene a ferramenta eléctrica num local com uma temperatura inferior a 40°C e fora do alcance das crianças.

NOTA

Armasenar baterias de iões de lítio. Certifique-se de que as baterias de iões de lítio foram totalmente carregadas antes de armazená-las.

O armazenamento prolongado (3 meses ou mais) das baterias com pouca carga pode resultar em deterioração do desempenho, redução significativa do tempo de utilização das baterias ou tornar as baterias incapazes de manter a carga.

Contudo, um tempo de utilização da bateria significativamente reduzido pode ser recuperado carregando e utilizando repetidamente as baterias duas a cinco vezes.

Se o tempo de utilização da bateria for extremamente curto apesar do carregamento e utilização repetidos, considere as baterias esgotadas e compre baterias novas.

CUIDADO

Na operação e na manutenção das ferramentas eléctricas, devem-se observar as normas de segurança e os padrões prescritos por cada país.

Aviso importante sobre as baterias para as ferramentas sem fios HiKOKI.

Utilize sempre uma das nossas baterias originais designadas. Não podemos garantir a segurança e desempenho da nossa ferramenta sem fios quando é utilizada com baterias diferentes das baterias designadas por nós ou quando a bateria é desmontada e modificada (assim como desmontagem e substituição das células ou outras peças internas).

GARANTIA

Garantimos que a HiKOKI Power Tools obedece às respectivas normas específicas estatutárias/de país. Esta garantia não cobre avarias ou danos derivados de má utilização, abuso ou desgaste normal. Em caso de queixa, envie a Ferramenta, não desmontada, juntamente com o CERTIFICADO DE GARANTIA que se encontra no fundo destas instruções de utilização, para um Centro de Serviço Autorizado HiKOKI.

MANUTENÇÃO E INSPEÇÃO

AVISO

Certifique-se de que o gatilho foi bloqueado e a bateria removida antes de efectuar as inspecções e a manutenção. Além disso, certifique-se de que o carregador foi desligado.

1. Corrigir encravamentos de agrafos (Fig. 12)

- (1) Retire a bateria da ferramenta eléctrica.
- (2) Pressione a alavanca de paragem, deslize o carregador para abrir e retire todos os agrafos.
- (3) Retire agrafos, fragmentos e lascas acumulados na guia da lâmina com uma chave de fenda ou acessório semelhante.
- (4) Certifique-se de que a alavanca de pressão funciona correctamente.

NOTA

Após corrigir os encravamentos de agrafos, recarregue os agrafos e dispare um agrafo de teste.

2. Inspeções do carregador

O interior do carregador necessita de ser limpo esporadicamente. Deslize o carregador para abrir e retire os agrafos, fragmentos e lascas acumulados.

NOTA

A sujidade no interior do carregador pode fazer com que o funcionamento do alimentador de agrafos fique lento, o que pode causar disparos em branco.

3. Inspeção dos parafusos de fixação

Inspeccione regularmente todos os parafusos de fixação e se certifique de que estão correctamente apertados. Caso algum parafuso se afrouxe, reaperte-o imediatamente, do contrário existe risco de graves problemas.

Informação a respeito de ruídos e vibração do ar

Os valores medidos foram determinados de acordo com a EN60745 e declarados em conformidade com a ISO 4871.

Nível de potência sonora ponderada A medida: 89 dB (A)
Nível de pressão sonora ponderada A medida: 78 dB (A)
Incerteza de KpA: 3 dB (A)

Use protetores de ouvido.

Os valores totais da vibração (soma do vector triax) são determinados de acordo com a norma EN60745.

O tamanho dos grampos eram 13 mm:
Valor de emissão de vibrações $a_h = 2,4 \text{ m/s}^2$
Incerteza de K = 1,5 m/s^2

O valor total de vibração declarado foi medido de acordo com um método de teste padrão e pode ser utilizado para comparar ferramentas.

Pode também ser utilizado numa avaliação preliminar de exposição.

AVISO

- O valor de emissão de vibrações durante a utilização da ferramenta eléctrica pode ser diferente do valor total declarado, consoante as formas de utilização da ferramenta.
- Identificar as medidas de segurança para proteger o operador, que são baseadas numa estimativa de exposição nas actuais condições de utilização (tendo em conta todas as partes do ciclo de funcionamento, tais como os tempos em que a ferramenta é desligada e quando está a funcionar ao ralenti, além do tempo de accionamento do gatilho).

NOTA

Devido ao contínuo programa de pesquisa e desenvolvimento da HiKOKI, as especificações aqui contidas estão sujeitas a mudanças sem aviso prévio.

RESOLUÇÃO DE PROBLEMAS

Utilize as inspeções na tabela abaixo, caso a ferramenta não funcione normalmente. Se isto não solucionar o problema, consulte o seu representante ou o Centro de Serviço Autorizado da HiKOKI.

	Sintoma	Causa possível	Solução
Ferramenta	O agrafador não dispara agrafos.	A bateria ficou sem carga.	Recarregue a bateria com o carregador.
		A bateria não foi colocada correctamente.	Retire a bateria e verifique a existência de substâncias estranhas no compartimento da bateria do agrafador. Além disso, certifique-se de que os terminais da bateria não estão sujos. Pressione a bateria até bloquear na posição.
		O gatilho foi solto enquanto era premido no modo de disparo único.	Retire a bateria do agrafador e, de seguida, substitua-a.
		Anomalias na ferramenta eléctrica	Contacte o seu fornecedor ou o centro de assistência autorizado da HiKOKI.
	Os agrafos não são introduzidos por completo.	O material é demasiado duro.	Em determinados casos, os materiais duros não podem ser agrafados correctamente.
		O agrafador está a provocar recuos	A saída de descarga não está a ser pressionada com suficientemente firmeza contra a área a agrafar.
		A lâmina de introdução está gasta.	Contacte o seu fornecedor ou o centro de assistência autorizado da HiKOKI.
	Disparo em branco.	O mecanismo de anti-disparo em branco não está a funcionar.	Limpe toda a sujidade ou substâncias estranhas em torno do micro-interruptor no interior do carregador.
		Os agrafos estão encravados perto da saída de descarga.	Limpe todos os agrafos encravados ou sujidade, etc.
		A lâmina de introdução está gasta.	Contacte o seu fornecedor ou o centro de assistência autorizado da HiKOKI.
O funcionamento do alimentador está lento.		Limpe toda a sujidade ou substâncias estranhas do interior do carregador.	

ALLMÄNNA SÄKERHETSVARNINGAR FÖR ELEKTRISKA VERKTYG

⚠ VARNING

Läs alla säkerhetsvarningar och alla instruktioner. Underlåtenhet att följa varningarna och instruktionerna nedan kan resultera i elstötar, brand och/eller allvarliga skador.

Spara alla varningar och instruktioner för framtida referens.

Uttrycket "elektriskt verktyg" i varningar hänvisar till ditt eldrivna (med sladd) eller batteridrivna (sladdlöst) elektriska verktyg.

1) Säkerhet på arbetsplats

a) Håll arbetsplatsen ren och välbelyst.

Röriga eller mörka arbetsplatser inbjuder till olyckor.

b) Använd inte elektriska verktyg i explosiva omgivningar, som t ex i närvaro av antändliga vätskor, gaser eller damm.

Elektriska verktyg bildar gnistor som kan antända dammet eller ångorna.

c) Håll barn och kringstående på avstånd när du arbetar med ett elektriskt verktyg.

Distractioner kan få dig att tappa kontrollen.

2) Elektrisk säkerhet

a) Det elektriska verktygets stickpropp måste matcha uttaget.

Modifiera aldrig stickproppen.

Använd inte adapterstickproppar till jordade elektriska verktyg.

Omodifierade stickproppar och matchande uttag minskar risken för elstötar.

b) Undvik kroppskontakt med jordade ytor som t ex rör, värmeelement, spisar och kylskåp.

Det finns ökad risk för elstötar om din kropp är jordad.

c) Utsätt inte elektriska verktyg för regn eller väta.

Om vatten kommer in i ett elektriskt verktyg ökar risken för elstötar.

d) Misshandla inte sladden. Använd aldrig sladden för att bära, dra eller dra ur sladden till det elektriska verktyget.

Håll sladden borta från värme, olja, skarpa kanter eller rörliga delar.

Skadade eller tilltrasslade sladdar ökar risken för elstötar.

e) Använd en förlängningssladd som är lämplig för utomhusbruk när du arbetar med det elektriska verktyget utomhus.

Användning av en sladd som är lämplig för utomhusbruk minskar risken för elstötar.

f) Om du inte kan undvika att använda ett elektriskt verktyg på en fuktig plats, använd ett uttag med jordfelsbrytare.

Användning av en jordfelsbrytare minskar risken för elektrisk stöt.

3) Personlig säkerhet

a) Var vaksam, se upp med vad du gör och använd sunt förnuft när du arbetar med ett elektriskt verktyg.

Använd inte elektriska verktyg när du är trött, drog- eller alkoholphäverkad eller har tagit mediciner.

Ett ögonblicks uppmärksamhet under arbetet kan resultera i allvarliga personskador.

b) Använd personskyddsutrustning. Ha alltid ögonskydd.

Skyddsutrustning som till exempel ansiktsmask, glidfria säkerhetsskor, hjälm eller hörselskydd för tillämpliga förhållanden minskar personskadorna.

c) Förebygg oavsiktlig start. Se till att omkopplaren står i läge av innan du ansluter det elektriska verktyget till strömskållan eller batteriet, tar upp eller bär verktyget.

Att bära det elektriska verktyget med fingret på omkopplaren eller kraftansluta det elektriska verktyget då omkopplaren är på inbjuder till olyckor.

d) Avlägsna eventuellt justeringsnyckel eller skruvnyckel innan du startar det elektriska verktyget.

En skruvnyckel eller nyckel som lämnats kvar på en roterande del av det elektriska verktyget kan resultera i personskador.

e) Sträck dig inte för långt. Stå alltid stadigt på fötterna och håll balansen.

På så sätt får du bättre kontroll över det elektriska verktyget i oväntade situationer.

f) Klä dig korrekt. Ha inte på dig vida, lösa kläder eller smycken. Håll håret, kläderna och handskarna borta från rörliga delar.

Vida kläder, smycken eller långt hår kan fastna i de rörliga delarna.

g) Om tillbehör för anslutning av dammuppsugnings- och dammsamlinganordningar ingår, se då till att dessa anordningar ansluts och används på korrekt sätt.

Användning av dammsamling kan minska dammrelaterade faror.

4) Användning och skötsel av elektriska verktyg

a) Tvinga inte det elektriska verktyget. Använd korrekt verktyg för det du ska göra.

Korrekt verktyg gör arbetet bättre och säkrare med den hastighet som det är avsett för.

b) Använd inte det elektriska verktyget om omkopplaren inte kan vridas från eller Till.

Elektriska verktyg som inte kan kontrolleras med omkopplaren är farliga och måste repareras.

c) Dra ut sladden ur uttaget och/eller batteriet från det elektriska verktyget innan du gör justeringar, byter tillbehör eller magasinerar det elektriska verktyget.

Sådana förebyggande säkerhetsåtgärder minskar risken för att det elektriska verktyget startar oavsiktligt.

d) Förvara elektriska verktyg som inte används utom räckhåll för barn och låt inte personer som är obekanta med verktyget eller dessa instruktioner använda verktyget.

Elektriska verktyg är farliga i händerna på otränade användare.

e) Underhåll elektriska verktyg. Kontrollera med avseende på felaktig inriktning eller om rörliga delar kärvar, om delar har spruckit samt alla andra tillstånd som kan påverka verktygets drift.

Om verktyget är skadat se till att det repareras innan du använder det.

Många olyckor förorsakas av dåligt underhållna verktyg.

f) Håll skärverktygen skarpa och rena.

Korrekt underhållna skärverktyg med skarpa skåreggar kärvar inte och är lättare att kontrollera.

g) Använd det elektriska verktyget, tillbehör och hårdmetallskär etc. i enlighet med dessa instruktioner, samtidigt som du tar arbetsförhållanden och det arbete som ska utföras med i beräkningen.

Att använda det elektriska verktyget för andra ändamål än det är avsett för kan resultera i farliga situationer.

- 5) Användning och vård av batteriverktyg
- Ladda endast med laddare som angetts av tillverkaren.**
En laddare som passar för en typ av batteri kan orsaka brandfara om den använd med ett annat batteri.
 - Använd verktyg endast med specifikt avsedda batteri.**
Användning av annat batteri kan orsaka risk för skada eller brand.
 - När ett batteri inte används förvara det fränskilt från andra metallföremål så som gem, mynt, nycklar, spikar, skruvar eller andra metallföremål som kan orsaka anslutning från en pol till en annan.**
Kortslutning av batteripolerna kan orsaka brännskada eller brand.
 - Vid oriktigt handhavande kan vätska komma ut från batteriet; undvik kontakt. Om kontakt av misstag sker, spola med vatten. Om vätska kommer i ögonen sök medicinsk hjälp.**
Vätska som läcker från batteriet kan orsaka irritation eller brännskador.
- 6) Service
- Låt en kvalificerad reparatör utföra service på ditt elektriska verktyg och använd bara identiska reservdelar.**
Detta garanterar att det elektriska verktyget alltid är säkert och fungerar som det ska.

FÖREBYGGANDE ÅTGÄRD

Håll barn och bräckliga personer på avstånd.

När verktygen inte används ska de förvaras utom räckhåll för barn och bräckliga personer.

SÄKERHETSVARNINGAR FÖR BATTERIDRIVEN KLAMMERPISTOL

- Antag alltid att klammerpistolen är laddad.**
Oförsiktig hantering av klammerpistolen kan leda till oavsiktlig avfyrning av klammer och orsaka personskada.
 - Peka inte verktyget mot dig själv eller någon annan i närheten.**
Att oavsiktligt trycka på avtryckaren avfyrar fästelementet och kan orsaka personskada.
 - Aktivera inte verktyget om verktyget inte är ordentligt placerat mot arbetsstycket.**
Om verktyget inte är i kontakt med arbetsstycket kan klamman avvika från ditt mål.
 - Koppla loss verktyget från strömkällan när klammer har fastnat i verktyget.**
Det kan hända att klammerpistolen oavsiktligt aktiveras om den är inkopplad när du tar bort fastnade klammer.
 - Var försiktig när du tar bort fastnade klammer.**
Mekanismen kan vara under tryck och klämmor avfyras med tryck medan du försöker att fixa fästa klammer.
 - Använd inte denna klammerpistol för fästning av elektriska kablar.**
Det är inte utformat för montering av elektriska kablar och kan skada isoleringen på elektriska kablar och därför orsaka elektriska stötar eller brand.
- ### SÄRSKILDA SÄKERHETSFÖRESKRIFTER FÖR BATTERIDRIVEN KLAMMERPISTOL
- Använd spikpistolen korrekt och säkert.**
Spikpistolen är konstruerad för indrivning av klamrar i trä och liknande material. Använd den endast till det den är avsedd för.
 - Var aktsam på användningar och explosioner.**
Eftersom häftning kan orsaka gnistor finns det risk för eldsvåda eller explosion, om verktyget används i närheten av lackfärg, målarfärg, bensin, thinner, gas, lim eller andra lättantändliga ämnen. Spikpistolen bör därför inte under några omständigheter användas i närheten av något lättantändligt ämne.
 - Bär alltid ögonskydd (skyddsglasögon).**
Bär alltid ögonskydd vid användning av spikpistolen. Se också till att personer i närheten bär ögonskydd. Det finns risk för att bitar av klamrar som träffat fel när ögonen, vilket kan orsaka synskador. Lämpliga ögonskydd finns att köpa i de flesta järnaffärer. Bär alltid ögonskydd vid användning av spikpistolen. Bär antingen skyddsglasögon eller ett skyddsvisir utanpå vanliga glasögon.
Arbetsgivare bör alltid påtvinga användning av ögonskyddsutrustning.
 - Skydda öron och huvud.**
Bär öronskydd och huvudskydd vid användning av klammerpistolen. Se också till att personer i närheten bär öronskydd och huvudskydd, när det anses lämpligt.
 - Observera personer som arbetar i närheten.**
En spik som inte drivs in korrekt kan orsaka en allvarlig olycka, om den skulle råka träffa en annan person. Var därför alltid noga med att garantera säkerheten för personer i närheten, när spikpistolen används. Kontrollera alltid att inte en hand, en fot eller någon annan kroppsdel finns i närheten av klammermynningen.
 - Rikta aldrig klammermynningen mot en människa.**
Antag alltid att klammerpistolen är laddad.
Om klammermynningen riktas mot en människa och klammerpistolen avfyras av misstag kan det orsaka en allvarlig olycka. Se till att inte rikta klammermynningen mot någon människa (inklusive dig själv) vid anslutning/losskoppling av batteriet, laddning av klamrar eller annan hantering av klammerpistolen. Även om ingen klammer finns i klammerpistolen är det farligt att avfyras den mot en människa. Lek därför aldrig med klammerpistolen utan använd den endast som ett arbetsverktyg.
 - Kontrollera tryckarmens funktion före användning.**
Kontrollera att tryckarmen fungerar korrekt innan du använder det elektriska verktyget. Låt klammerpistolen vara oladdad, anslut batteriet och följande. Om driftsljud uppstår indikerar det ett fel, om detta inträffar använd inte det elektriska verktyget innan det att det har inspekterats och reparerats.
 - Om ljud från driften av drivblad hörs vid minsta intryckning av avtryckaren, så är det fel på spikpistolen.
 - Om ljud som avslöjar att drivbladet rör sig hörs vid minsta tryckning av tryckarmen mot materialet för häftning, så är det fel på klammerpistolen. Notera angående tryckarmen också att den aldrig får modifieras eller monteras loss.
 - Använd endast specificerade klamrar.**
Använd aldrig andra typer av spikar än de som specificeras och beskrivs i denna bruksanvisning.

9. Sätt inte oaktsamt fingret på avtryckaren.

Sätt inte fingret på avtryckaren annat än när klamring verkliga ska ske. Om klammerpistolens bärs eller överräsks till någon annan med fingret på avtryckaren finns det risk för att en klammer avfyras av misstag och orsakar en olycka.

10. Stäng bladstyrningen helt och öppna den inte under drift.

Om du försöker utföra klamring med bladstyrningen öppen, kommer klamrar inte att drivas in i timret och det finns risk för farlig avfyrning.

11. Tryck klammermyningen ordentligt mot materialet som ska klamras.

Tryck klammermyningen ordentligt mot materialet som ska klamras, när en klammer ska klamras. Om myningen inte har ordentlig kontakt med materialet kan det hända att klammern studsar tillbaka.

12. Håll händer och fötter borta från avfyrningshuvudet vid användning.

Det är mycket farligt om en klammer av misstag träffar en hand eller en fot.

13. Var beredd på klammerpistolens rekyl.

Se till att inte komma för nära klammerpistolens övre del med huvudet etc. under pågående arbete. Det kan vara farligt, eftersom klammerpistolens kan rekylas kraftigt i händelse av att en klammer som drivs in stöter på en annan klammer eller en hård kvist.

14. Var försiktig vid klamring i tunna skivor eller träkanter.

Vid klamring i tunna skivor finns det risk för att klamrarna går rakt igenom, vilket även kan hända vid klamring i kanter på arbetsstycket då klamrarna lätt viker av. Kontrollera i detta fall alltid att ingen person (eller hand, fot etc.) finns på andra sidan den tunna skivan eller intill trämaterialen ifråga.

15. Utför aldrig klamring samtidigt från båda sidor i samma vägg.

Samtidig klamring från båda sidor i samma vägg bör inte ske under några som helst omständigheter. Det vore mycket farligt, eftersom det då kan hända att en klammer går rakt igenom väggen och skadar personen på andra sidan.

16. Använd inte spikpistolerna på byggnadsställningar eller stegar.

Spikpistolerna är inte lämpad för sådana specifika användningar som exempelvis:

- byte av spikposition genom användning av en byggnadsställning, en trappa, en stege eller en takläkt eller annan stegliknande konstruktion,
- stängning av lådor eller häckar,
- montering av transportsäkerhetssystem i t.ex. fordon eller vagnar.

17. Koppla inte bort batteriet med fingret på avtryckaren.

Om batteriet kopplas loss medan fingret hålls på avtryckaren finns det risk för att klammerpistolens avfyra en klammer spontant eller inte fungerar som den ska nästa gång batteriet ansluts.

18. Koppla loss batteriet och töm magasinet efter användning.

Koppla loss batteriet innan du utför underhåll på verktyget, ta bort fastnade fästen, lämna arbetsområdet, flytta verktyget till en annan plats, eller efter användning. Det är väldigt farligt om en klammer avfyras av misstag.

19. Se till att allra först koppla loss batteriet när en klammer som fastnat ska tas bort.

Se till att allra först koppla loss batteriet när en klammer som fastnat i klammermyningen ska tas bort. Oavsiktlig avfyrning av klammerpistolerna kan vara mycket farligt.

20. För att undvika faror med fallande klamrar, öppna aldrig magasinet med klammerpistolens vänd neråt vid laddning av klamrar.

21. Vid rengöring av det elektriska verktyget, använd inte bensin eller andra lättantändliga vätskor.

Det finns risk att gnistor som uppstår vid klamring etc. orsakar en explosion, om ångor från en lättantändlig vätska kommer in i det elektriska verktyget.

22. Temperaturen vid batteriuppladdningen skall ligga omkring 0°C – 40°C.

Om batteriet laddas i en temperatur som underskrider 0°C, kan det resultera i överladdning som kan skada verktyget. Batteriet bör inte laddas i temperaturer som överstiger 40°C.

Den lämpligaste uppladdningstemperaturen ligger mellan 20°C och 25°C.

23. Använd inte laddningsaggregatet kontinuerligt.

Låt aggregatet vila i ca. 15 minuter mellan varje laddning.

24. Se till att inga främmande föremål hamnar i verktyget genom batteriöppningen eller uttagen.

25. Ta aldrig isår varken det uppladdningsbara batteriet eller laddningsaggregatet.

26. Se till att det uppladdningsbara batteriet inte kortsluts. Det resulterar i hög elektrisk spänning och överhettning, som kan skada batteriet.

27. Se till att batteriet inte fattar eld, så att det exploderar.

28. Se till att inga föremål eller främmande ämnen hamnar i laddningsaggregatets ventilationshål.

Isättning av metallföremål eller lättantändliga objekt i ventilationshålen kommer att resultera i elektriska överslag och skador på laddningsaggregatet.

29. Kasta inte bort det urladdade batteriet med sopor. Så snart batteriets efterladdningstid blir för kort för verktygets praktiska användning, skall du föra eller skicka batteriet till återförsäljaren.

30. Laddningsaggregatet skadas när du använder ett urladdat batteri.

VARNING FÖR LITIJONBATTERI

För att förlänga livstiden är litiumjonbatteriet utrustat med en skyddsfunktion som stoppar utmatning.

I händelse av 1 till 3 som beskrivs nedan, vid användning av denna produkt, även om du trycker på knappen kan det hända att motorn stannar. Detta är inget fel utan ett resultat av skyddsfunktionen.

1. När kvarvarande batterikraft tar slut stannar motorn. I detta fall ladda omedelbart upp det.
2. Om verktyget är överbelastat kan motorn stanna. Om så händer släpp knappen på verktyget och ta åtgärda orsaken till överbelastningen. Därefter kan du fortsätta igen.
3. Om batteriet överhettas under för hög belastning kan batteriet ta slut. Om detta händer, sluta använda batteriet och låt det svalna. Du kan använda det igen när det svalnat.

Vidare, var god beakta följande varningar och föreskrifter.

VARNING

För att förebygga läckage från batteri, värmeutveckling, rök, explosion och eldsvåda, var god beakta följande försiktighetsåtgärder.

1. Se till att spån och smuts inte samlas på batteriet.
- Vid arbete se till att spån och smuts inte faller på batteriet.
 - Se till att eventuellt spån och smuts som faller på det elektriska verktyget vid arbete inte samlas på batteriet.
 - Förvara inte batteri som inte används på en plats där de utsätts för spån och smuts.
 - Innan förvarin av ett batteri avlägsna eventuellt spån och smuts som har fastnat på det och förvara det inte tillsammans med metallföremål (skruvar, spikar etc.).

2. Gör inte hål i batteri med skarpa föremål så som spik, slå med hammare, stampa på eller kasta föremål på eller utsätt batteriet för fysisk påfrestning.
3. Använd inte uppenbart skadat batteri eller batteri som är deformerat.
4. Använd inte batteriet med polerna omvända.
5. Anslut inte direkt till ett elektriskt uttag eller uttaget för cigarettändare i en bil.
6. Använd inte batteri för andra syften än de som anges.
7. Om batteriladdningen inte lyckas avslutas trots att den angivna laddningstiden passerat, stoppa omedelbart vidare laddning.
8. Utsätt inte batteriet för höga temperaturer eller högt tryck så som i en mikrovågsugn, hårtork eller högtrycksbehållare.
9. Håll borta från eld så snart läckage eller illaluktande lukt upptäcks.
10. Använd inte på plats där stark statisk elektricitet skapas.
11. Om batteriet läcker, luktar illa, blir varmt, missfärgat eller missformerat eller på något sätt upplevs som onormalt vid användning, laddning eller förvaring, ta omedelbart bort det från verktyget eller batteriladdaren och sluta använda det.
12. Lägg inte batteriet i vätskor och se till att vätskor inte tränger in i det. Om en konduktiv vätska, exempelvis vatten, skulle komma in i batteriet kan det skadas och antändas eller explodera. Förvara batteriet på en sval, torr plats, borta från brännbara och lättantändliga föremål. Batteriet får inte utsättas för miljöer med frätande gas.

FÖRSIKTIGT

1. Om vätska som läcker från batteriet kommer i ögonen gnid inte ögonen och skölj dem väl med friskt rent vatten från en kran och kontakta omedelbart medicinsk hjälp.
Om inget görs kan vätskan orsaka ögonproblem.
2. Om vätskan kommer i kontakt med din hud eller dina kläder, tvätta omedelbart väl med rent vatten så som från en kran.
Det finns en chans att det kan orsaka hudirritation.
3. Om du upptäcker rost, dålig lukt, överhettning, missfärgning, deformation och/eller andra ovanligheter när du använder batteriet för första gången använd det inte utan lämna tillbaka det till din återförsäljare eller handlare.

VARNING

Om ett elektriskt ledande föremål vidrör polerna på litiumjonbatteriet kan en kortslutning uppstå vilket kan leda till brand. Observera följande vid förvaring av batteriet.

- Placera inte elektriskt ledande skär, spikar, stålvarjor, kopparvarjor eller andra varjor i förvaringslådan.
- Para evitar cortos-circuitos, coloque a bateria na ferramenta ou coloque a tampa da bateria para armazenamento de modo a que não seja possível ver o ventilador (Bild 1).

ANGÅENDE TRANSPORT AV LITIJONBATTERIER

laktta följande försiktighetsåtgärder när litiumjonbatterier transporteras.

VARNING

Meddela transportföretaget att ett paket innehåller ett litiumjonbatteri, informera företaget om dess uteffekt och följ transportföretagets instruktioner när transporten arrangeras.

- Litiumjonbatterier som överskrider en uteffekt på 100 Wh klassificeras som farligt gods och kommer att kräva en särskild behandlingsprocedur.

- För transport utomlands måste du uppfylla internationell lagstiftning samt destinationslandets regler och förordningar.

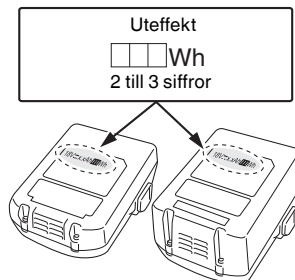

TEKNISKA DATA

VERKTYG

Model	N14DSL	N18DSL
Spänning	14,4 V	18 V
Användbara spikar	se bild	
Antal laddningsbara spikar	150 klamrar	
Vikt*	1,4 kg (BSL1430C)	1,5 kg (BSL1830C)

* Vikt enligt EPTA-Procedure 01/2003

VAL AV KLAMMER

Klamrar indikerade i tabellen nedan kan användas med denna klammerpistol.

150 klamrar sitter ihop och utgör ett band.

Kontakta återförsäljaren som du köpte klammerpistolen angående detaljer för att skaffa klamrar.

OBSERVERA

Endast klamrar tillverkade av HiKOKI får användas.

Klamrar som inte har tillverkats av HiKOKI kan orsaka att de fastnar och medföljande skador.

(Enhet storlek: mm)

Form	A	B	C	D
	12	0,5	0,7	6
				10
				13

STANDARD TILLBEHÖR

Förutom huvudenheten (1) innehåller paketet även de tillbehör som listas nedan.

	NN
Ögonskydd	1

Rätt till ändringar av standard tillbehör förbehålles.

EXTRA TILLBEHÖR (säljes separat)

- Batteri

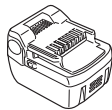

BSL14..

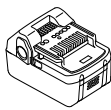

BSL18..

- Laddare
 - Batteriskydd
- Rätt till ändringar av extra tillbehör förbehålles.

ANVÄNDNINGSMOMÅDE

- Fäst det fuktgenomsläppande vattentäta arket på plats
- Fäst värmeisoleringsmaterialet på plats

HUR DU DEMONTERAR/MONTERAR BATTERIET

1. Demontering av batteriet

Fatta tag i handtaget ordentligt och tryck på batterilåset för att demontera batteriet (Bild 2).

FÖRSIKTIGT

Se till att batteriet inte kortsluts.

2. Montering av batteriet

Sätt i batteriet så att batteripolerna vänds åt rätt håll (Bild 2).

BATTERILADDNING

Batteri och batteriladdare medföljer inte denna produkt. Uppladdningsbara batterier ska laddas enligt bruksanvisningen för laddaren som du använder. (Bild 3)

FÖRE ANVÄNDNING

1. Förbered klamrar och utför säkerhetsinspektioner VARNING

- Använd inte produkten nära lättantändliga vätskor eller gaser.
- Placera inte produkten nära barn eller annan personal som inte är kvalificerad.
- Kör en full kontroll för att se till att inga skruvar är lösa.
- Kontrollera för att se till att det inte finns några skadade eller missade delar, eller delar som inte fungerar korrekt på grund av rost, m.m.

Förbered klamrar som passar med jobbet som ska utföras.

Se UNDERHÅLL OCH ÖVERSYN och utför säkerhetsinspektioner.



2. Låsmekanik för avtryckare (Bild 4)

VARNING

Se till att avtryckaren är låst när klamrar inte avfyras.

Denna klammerpistol har en låsmekanik för att förebygga att klamrar avfyras.

Ställ låsspaken i läget  för att låsa avtryckaren.

Skjut låsspaken till läget  när klammerpistolen används och till läget  när den inte används.

3. Kontroll av tryckarmens funktioner (Bild 5)

VARNING

Se alltid till att avtryckare är låst och batteriet borttaget från det elektriska verktyget när du kontrollerar tryckarmens funktioner.

Kontrollera att tryckarmen glider smidigt när den manövreras.

Rengör glidytorna för tryckarmen om den inte glider smidigt.

4. Hantering av klamrar

OBSERVERA

- Hantera klamrarna försiktigt.

Det kan förekomma att bundna klammerband bryts om de tappas och att använda dem i detta tillstånd kan orsaka felaktigt laddning av klamrar vilket i sin tur orsakar lösa skott eller att klämmor fastnar. Använd inte bundna klammerband om de är brutna.

- Lämna inte klamrarna utomhus eller i direkti solljus under längre tidsperioder.

Om detta inte uppmärksammas kan det leda till rost eller fel på de bundna klammerbanden. Använd klammerförpackning eller andra material för förvaring.

5. Laddning av Klamrar (Bild 6)

VARNING

Läs avtryckaren och ta bort batteriet från klammerpistolen vid laddning eller borttagning av klamrar.

- (1) Tryck på stopparmen och skjut magasinet bakåt.
- (2) Placera klamrarna i magasinet med spetsarna vända uppåt.
- (3) Skjut magasinet tillbaka i läge till dess att stoppspaken låser på plats.

OBSERVERA

- Stäng magasinet försiktigt.

Om för stor kraft används för att stänga magasinet kan det orsaka att de bundna klamrarna deformeras och förhindra att magasinet stängs.

- Kontrollera bladstyrningen för magasinet om det inte stänger smidigt.

HUR MAN ANVÄNDER DEN BATTERIDRIVNA KLAMMERPISTOLEN

Det finns två sätt att avfyra klamrar: Enkelskott, där tryckarmen först placeras mot området där klammerna ska avfyra och avtryckaren sedan trycks in, och Kontinuerlig avfyrning, där avtryckaren först trycks in och tryckarmen sedan placeras mot avsett område.

Enkelskottsläget fokuserar på ytbehandling och används för att se till att klammern fästs på rätt plats medan kontinuerlig avfyrning används för att fästa klamrar upprepade gånger medan avtryckaren hålls intryckt.

Elverkytet är utrustad med en mekanism för att växla mellan enkelskott och kontinuerlig avfyrning för att se till att arbetet utförs på det mest effektiva sättet.

Säkerhetsutrustning

Elverkytet har utformats så att klamrar inte kan avfyras om inte både tryckarmen och avtryckaren är intryckta samtidigt. Med andra ord, klamrar kommer inte att avfyras när endast avtryckaren trycks in eller när endast tryckarmen (avfyringsmyningen) är placerad mot önskat område. Detta förhindrar att klamrar avfyras när avtryckaren trycks in av misstag eller när tryckarmen (avfyringsmyningen) av misstag placeras mot något.

● Häftning med enkelskott (Bild 7)

- (1) Se till att avfyringsmyningen är ordentligt placerad mot platsen för häftning.
- (2) Tryck in avtryckaren för att avlossa klammern.
- (3) Dra tillbaka elverkytet och släpp avtryckaren.

OBSERVERA

- Använd enkelskottsläget för att klamma önskat område korrekt.

- Det finns fall där efterföljande häftning inte kan utföras om avtryckaren släpps halvvägs medan den trycks in. För att korrigera detta, ta bort batteriet och byt det sedan.

● Kontinuerlig häftning (Bild 8)

Tryck först in avtryckaren och placera sedan tryckarmen (avfyringsmynningen) igen mot avsett område för att avfyra klamrar i följd.

- (1) Tryck in avtryckaren först.
- (2) Placera tryckarmen (avfyringsmynningen) mot önskat område för att avfyra klamrar.
- (3) Dra tillbaka klammerpistolen med avtryckaren intryckt och utför förfarande från steg (2) för att upprepa avfyring av klamrar.

Mekanism för att förhindra tomskott

Klammerpistolen är utrustad med en mekanism för att förhindra att tomskott när klamrarna tar slut.

Klammerpistolen kommer att sluta fungera när åtta eller färre klamrar är kvar.

Cirka åtta klamrar kommer att vara kvar efter att ha avfyrat ett band med klamrar men genom att fylla på magasinet med samma klamrar kommer att möjliggöra att häftning kan fortsätta.

1. Indrivning av klamrar

VARNING

- Rikta aldrig avfyringsmynningen mot en människa.
 - Se till att jobbet utförs med avfyringsmynningen vänd bort från ansikten, händer, fötter och andra krippsdelar.
 - Avfyra inte klamrar direkt på existerande klamrar.
 - Ta bort batteriet när klammerpistolen inte används och under pauser i jobbet.
 - När jobbet har utförts, ta bort batteriet och ta sedan bort återstående klamrar.
 - När avtryckaren trycks in, se till att andra fingrar inte vidrör tryckarmen.
- Om detta inte åtföljs kan det resultera i skador.

OBSERVERA

- Det finns fall där operation kan bli långsam om den används i låga temperaturer.
 - Det finns fall där klamrar kommer att böjas eller sprickor uppstår i materialet som ska häftas beroende på hårdhet, tjocklek och kombinationer av material. Testa häftfunktionen innan du påbörjar häftning på allvar.
- (1) Lås avtryckaren och ta bort batteriet
Ta bort batteriet från klammerpistolen för att undvika oväntad användning. (Bild 2)
 - (2) Ladda klamrar
Ladda magasinet med klamrar av en storlek lämplig för jobbet som ska göras. (Bild 6)
 - (3) Fästning av batteriet
Placera batteriet på klammerpistolen och tryck in det tills det klickar på plats.
 - (4) Släpp låsspaken
Skjut låsspaken till dess att låset har släppts. (Bild 4)
 - (5) Avfyring av klamrar
Justera djupet för klamrarna med justeraren. (Bild 9)
 - (6) Avsluta jobbet
När jobbet har avslutats, lås avtryckaren och ta bort batteriet och ta sedan bort alla klamrar från magasinet.

2. Hur man justerar häftningsdjupet (Bild 9)

VARNING

När du justerar häftningsdjupen, rikta avfyringsmynningen neråt och kontrollera först att den inte pekar mot ansikten, händer, fötter eller andra kroppsdelar och lås sedan avtryckaren.

Avfyra en testklammer och om den är för djup justera djupet genom att vrida justeraren så att den drivs in grundare.

Om klammern inte drivs in tillräckligt djupt, vrid justeraren för att driva in den djupare.

Genom att vrida justeraren ändras djupet med upp till 2 mm.

3. Använda kroken

Kroken används för att hänga verktyget i midjan under arbete.

FÖRSIKTIGT

- När kroken används, se till att den sitter ordentligt så att verktyget inte lossnar. Om verktyget lossnar kan det leda till en olycka.
 - Se till att avtryckaren har låsts och att batteriet har tagits bort när du använder haken.
 - Se till att sätta fast kroken ordentligt. Om kroken inte sitter ordentligt kan det leda till en olycka.
- (1) Avlägsna kroken.
Lossa de två skruvarna som håller kroken med en Philips stjärnskruvmejsel. (Bild 10)
 - (2) Montera kroken och dra åt skruvarna.
Sätt fast kroken ordentligt i spåret på verktyget och dra fast skruvarna. (Bild 11)

UNDERHÅLL OCH ÖVERSYN

VARNING

Se till att avtryckaren har låsts och att batteriet avlägsnats innan du utför översyn och underhåll. Se även till att laddaren har kopplats loss.

1. Borttagning av fastnade klamrar (Bild 12)

- (1) Ta bort batteriet från maskinen från det elektriska verktyget.
- (2) Tryck in stopparmen, skjut och öppna magasinet och avlägsna alla klamrar.
- (3) Ta bort klistret på klamrarna, fragmen och fliser som har samlats på bladstyrningen med en platt huvud skruvmejsel eller motsvarande verktyg.
- (4) Kontrollera för att säkerhetställa att tryckarmen fungerar smidigt.

OBSERVERA

Efter att ha tagit bort fastnade klamrar, ladda klamrarna igen och testavfyr en klammer.

2. Översyn av magasin

Insidan på magasinet måste rengöras emellanåt. Skjut och öppna magasinet och ta bort klistret på klamrarna, fragmen och flisor som har samlats upp.

OBSERVERA

Smuts inuti magasinet kan leda till att klammermatningsfunktionen blir dålig vilket kan leda till tomskott.

3. Kontroll av akruvförband

Kontrollera regelbundet skruvarna. Skulle någon skruv ha lossnat, dra åt den ordentligt. Slarv av skruvarnas åtdragning kan resultera i olyckor.

4. Rengöring av utsidan

När det elektriska verktyget blir smutsig, torka av den med en torr mjuk trasa eller en trasa fuktad i tvålatten. Använd aldrig klorlösningar, bensin eller thinner då det kan smälta plast.

5. Förvaring

Förvara det elektriska verktyget på ett ställe där temperaturen inte överstiger 40°C och där inte barn kommer åt den.

OBSERVERA

Förvaring av litiumjonbatterier.

Se till att litiumjonbatterier är fulladdade innan de förvaras.

En längre tids förvaring (3 månader eller mer) av batterier med en låg laddningsnivå kan leda till försämrad prestanda, väsentligt minskad användningstid för batterierna eller att batterierna inte kan hålla laddningen.

Men väsentligt minskad användningstid för batterier kan återställas genom upprepad laddning och användning av batterierna två till fem gånger.

Om batteriernas användningstid förblir extremt kort även efter upprepad laddning och användning, anse att batterierna är slut och köp nya batterier.

FÖRSIKTIGT

Vid användning och underhåll av elverktyg måste de säkerhetsbestämmelser och standarder som gäller i respektive land iakttas.

Viktigt meddelande för batterier till HiKOKI batteridrivna elektriska verktyg

Använd alltid anvisade originalbatterier. Vi kan inte garantera säkerheten och prestanda för våra batteridrivna elektriska verktyg som används med andra batterier än de vi anvisat eller när batterier har tagits isär och modifierats (så som isärtagning och utbyte av celler eller andra inre delar).

GARANTI

Vi garanterar HiKOKI elektriska verktyg i enlighet med lagstadgade/landsspecifika bestämmelser. Denna garanti täcker inte defekter eller skada på grund av felaktig användning, missbruk eller normal förslitning. Vid reklamation, var god att skicka det elektriska verktyget, ej isärtaget, med GARANTIBEVIS som hittas i slutet på denna instruktion, till en av HiKOKI auktoriserad serviceverkstad.

Information angående buller och vibrationer

Uppmätta värden har bestämts enligt EN60745 och fastställts i enlighet med ISO 4871.

A-vägd ljudeffektnivå: 89 dB (A)
A-vägd ljudtrycksnivå: 78 dB (A)
Osäkerhet KpA: 3 dB (A)

Använd hörselskydd.

Vibration totalvärdet (triax vektorsumma) har bestämts enligt EN60745.

Längden på klamrarna var 13 mm:
Vibrationsavgivning värde $a_h = 2,4 \text{ m/s}^2$
Osäkerhet K = $1,5 \text{ m/s}^2$

Det angivna totalvärdet för vibrationer har mätts enligt en standardtestmetod och kan användas vid jämförelse av verktyg.

Det kan också användas vid preliminäruppskattning av exponering.

VARNING

- Vibrationsavgivning under verkligt användande av elverktyget kan skilja sig från det angivna totalvärdet beroende på det sätt som verktyget är använt på.
- Identifiera säkerhetsåtgärder som kan utföras för att skydda operatören som baseras på en uppskattning av utsättning i verkligheten (tar med i beräkningen alla delar av användandet så som när verktyget är avstängt och när det körs på tomgång utöver ut då startomkopplaren används).

OBSERVERA

Beronde på HiKOKIs kontinuerliga forskningsoch utvecklingsarbete, förbehåller HiKOKI rätten till ändringar av tekniska data utan föregående meddelande.

FELSÖKNING

Använd felsökningstabellen nedan om redskapet inte fungerar normalt. Om detta inte löser problemet, kontakta din återförsäljare eller ett auktoriserat HiKOKI servicecenter.

	Symptom	Möjlig orsak	Åtgärd
Redskapet	Klammerpistolen avfyrar inte klamrar.	Batteriet är urladdat.	Ladda upp batteriet med laddaren.
		Batteriet har inte fästs ordentligt.	Ta bort batteriet och kontrollera så att det inte finns några främmande föremål där batteriet ska fästas i klammerpistolen. Se även till att batteripolerna inte är smutsiga. Tryck ner batteriet till dess att det klickar på plats.
		När avtryckaren släpps halvvägs och trycks in i enkelskottsläge.	Avlägsna batteriet från klammerpistolen och byt ut det.
		Onormalheter på det elektriska verktyget.	Kontakta din återförsäljare eller en auktoriserad HiKOKI serviceverkstad.
	Klamrar drivs inte in helt.	Materialet är för hårt.	Det finns tillfällen där hårda material inte kan håftas ordentligt.
		Klammerpistolen rekylar.	Avfyringsmynningen trycks inte in tillräckligt hårt mot området där klammern ska drivas in.
		Drivbladet är utslitet.	Kontakta din återförsäljare eller en auktoriserad HiKOKI serviceverkstad.
	Tomskott.	Mekanismen för att förhindra tomskott fungerar inte.	Rengör all smuts eller främmande föremål runt mikrobrytaren inuti magasinet.
		Klamrar har fastnat nära avfyringsmynningen.	Rengör alla fastnade klamrar, smuts, m.m.
		Drivbladet är utslitet.	Kontakta din återförsäljare eller en auktoriserad HiKOKI serviceverkstad.
		Matarfunktionen är långsam.	Rengör all smuts eller främmande föremål inuti magasinet.

GENERELLE SIKKERHEDSADVARSLER FOR ELEKTRISK VÆRKTØJ

⚠ ADVARSEL

Læs alle sikkerhedsadvarsler og instruktioner.

Det kan medføre elektrisk stød, brand og/eller alvorlig personskade, hvis alle advarslerne og instruktionerne nedenfor ikke overholdes.

Gem alle advarsler og instruktioner så du har dem til senere brug.

Termen "elektrisk værktøj" i advarslerne henviser til værktøj, der tilsluttes lysnettet (med ledning), eller batteridrevet, (ledningsfrit) elektrisk værktøj.

1) Sikkerhed for arbejdsområde

- Hold arbejdsområdet rent og tilstrækkeligt oplyst.
Rodede eller mørke områder øger risikoen for ulykker.
- Anvend ikke elektrisk værktøj, hvis der er eksplosionsfare, f.eks. i nærheden af brandbare væsker, gasser eller støv.
Elektrisk værktøj frembringer gnister, som kan antænde støv eller dampe.
- Hold børn og tilskuere væk, mens det elektriske værktøj anvendes.
Distractioner kan medføre, at De mister kontrollen over værktøjet.

2) Elektrisk sikkerhed

- Det elektriske værktøjs stik skal passe til stikkontakten.
Foretag aldrig nogen form for modificeringer af stikket.
Brug ikke adapter til jordet (jordforbundet) elektrisk værktøj.
Stik, der ikke er modificeret, og tilsvarende stikkontakter nedsætter risikoen for elektrisk stød.
- Undgå berøring af jordede eller jordforbundne overflader, f.eks. rør, radiatorer, komfurer og køleskabe.
Der er en øget risiko for elektrisk stød, hvis kroppen er jordet eller jordforbundet.
- Udsæt ikke de elektriske værktøjer for regn eller våde omgivelser.
Hvis der trænger vand ind i det elektriske værktøj, øges risikoen for elektrisk stød.
- Misbrug ikke ledningen. Brug aldrig ledningen til at bære, trække eller afbryde værktøjet.
Undgå, at ledningen kommer i kontakt med varmekilder, olie, skarpe kanter eller bevægelige dele.
Beskadigede eller sammenfiltrede ledninger øger risikoen for elektrisk stød.
- Når et elektrisk værktøj anvendes udendørs, skal der anvendes en forlængerledning, der er egnet til udendørs brug.
Ved brug af en ledning, der er egnet til udendørs brug, reduceres risikoen for elektrisk stød.
- Hvis du er nødsaget til at anvende det elektriske værktøj på et fugtigt sted, skal du anvende en strømforsyning, der er beskyttet med en fejlstrømsafbryder (RDC).
Brug af RDC reducerer risikoen for elektrisk stød.

3) Personlig sikkerhed

- Værk årvågen, hold opmærksomheden rettet mod arbejdet, og brug fornuften, når De anvender et elektrisk værktøj.
Anvend ikke et elektrisk værktøj, hvis De er træt eller under indflydelse af narkotika, alkohol eller medikamenter.

En øjeblikkelig uopmærksomhed, mens det elektriske værktøj anvendes, kan medføre alvorlig personskade.

- Brug personligt sikkerhedsudstyr. Brug altid beskyttelsesbriller.
Ved brug af sikkerhedsudstyr som støvmaske, skridsikre sikkerhedssko, hjelm eller høreværn, når disse er påkrævet, reduceres antallet af personskader.
 - Undgå utilsigtet start af værktøjet. Kontrollér, at kontakten er slået fra, før værktøjet sluttes til lysnettet og/eller batteripakke, eller du samler værktøjet op eller bærer på det.
Hvis du har fingeren på kontakten, når du bærer værktøjet, eller kontakten er slået til, når det elektriske værktøj tilføres strøm, øges risikoen for ulykker.
 - Afmonter alle justernøgler eller skruenøgler, før det elektriske værktøj startes.
En skruenøgle eller en anden type nøgle, der sidder fast på en af det elektriske værktøjs roterende dele, kan medføre personskade.
 - Stræk Dem ikke for langt. Sørg hele tiden for at have et forsvarligt fodfæste og holde balancen.
Derved vil De bedre kunne styre det elektriske værktøj i uventede situationer.
 - Vær hensigtsmæssigt påklædt. Vær ikke iført løst tøj eller løse smykker. Undgå, at Deres hår, tøj og handsker kommer i nærheden af de bevægelige dele.
Løst tøj, løse smykker eller langt hår kan komme i klemme i de bevægelige dele.
 - Hvis der medfølger anordninger til udsugning og opsamling af støv, skal det kontrolleres, at disse tilsluttes og anvendes på korrekt vis.
Brug af støvopsamling kan reducere støvrelaterede risici.
- #### 4) Brug og vedligeholdelse af elektrisk værktøj
- Pres ikke det elektriske værktøj. Brug det rigtige elektriske værktøj til den pågældende opgave.
Arbejdet udføres bedre og mere sikkert ved brug af det rigtige værktøj ved den tilsigtede hastighed.
 - Anvend ikke det elektriske værktøj, hvis kontakten ikke tænder og slukker værktøjet.
Alt elektrisk værktøj, der ikke kan styres ved hjælp af kontakten, er farligt og skal repareres.
 - Tag stikket ud af stikkontakten og/eller batteripakken ud fra det elektriske værktøj, før du foretager justeringer, skifter tilbehør eller lægger det elektriske værktøj på plads.
Sådanne præventive sikkerhedsforanstaltninger reducerer risikoen for at starte det elektriske værktøj utilsigtet.
 - Opbevar elektrisk værktøj, der ikke er i brug, utilgængeligt for børn, og lad ikke personer, der ikke er vant til elektrisk værktøj eller som ikke har læst denne vejledning, anvende det elektriske værktøj.
Elektrisk værktøj er farligt i hænderne på uerfarne brugere.
 - Vedligehold det elektriske værktøj. Kontrollér for bevægelige dele, der er monteret forkert eller sidder fast, defekte dele eller andre forhold, der kan påvirke det elektriske værktøjs drift.
*Hvis det elektriske værktøj er beskadiget, skal det repareres før brug.
Mange ulykker skyldes dårligt vedligeholdt elektriske værktøj.*
 - Sørg for, at skæreværktøj er skarpt og rent.
Der er mindre risiko for, at korrekt vedligeholdt skæreværktøj med skarpe skær sætter sig fast, og det er nemmere at styre.

- g) Brug det elektriske værktøj, tilbehør og bits osv. i overensstemmelse med denne vejledning under hensynstagen til arbejdsforholdene og det arbejde, der skal udføres.

Der kan opstå farlige situationer, hvis det elektriske værktøj bruges til andre formål end de tilsigtede.

6. Brug ikke denne klammepistol til fastgørelse af elkabler.

Den er ikke designet til installation af elkabler og kan ødelægge isoleringen på elkabler, hvorved det kan medføre elektrisk stød eller brand.

SIKKERHEDSADVARSLER FOR AKKU KLAMMEPISTOL

- 1. Sikker betjening gennem korrekt anvendelse.**
Dette værktøj er beregnet til at slå klammer i træ og lignende materialer. Anvend det udelukkende til dets rigtige formål.
- 2. Vær forsigtig med antændelse og eksplosioner.**
Eftersom der kan opstå gnister under islåning af klammer, er det farligt at anvende dette værktøj i nærheden af lak, maling, rensbenzin, fortynder, benzin, gas, klæbemidler og lignende brændbare substanser, da disse kan antændes eller eksplodere. Under ingen omstændigheder må dette værktøj derfor anvendes i nærheden af sådanne brændbare materialer.

- 3. Brug altid øjenbeskyttelse (beskyttelsesbriller).**
Brug altid øjenbeskyttelse, når De anvender værktøjet, og sørg for, at også omkringstående personer anvender øjenbeskyttelse.

Risikoen for at fragmenter fra klammerne, som ikke blev ordentligt ramt, trænger ind i øjet, er en trussel mod synet. Øjenbeskyttelse kan købes hos enhver isenkræmmer. Bær altid øjenbeskyttelse under anvendelse af dette værktøj. Anvend enten øjenbeskyttelse eller en bred maske over brillerne. Arbejdsgiveren bør altid gøre anvendelse af øjenbeskyttelse obligatorisk.

- 4. Beskyt hørelse og ansigt.**
Anvend hørevern og hovedbeskyttelse, når du arbejder med hæftemaskinen. Afhængigt af tilstanden, bør man ligeledes sikre, at omkringstående personer også bruger hørevern og hovedbeskyttelse.
- 5. Vær opmærksom på personer, som arbejder i nærheden.**

Det er yderst farligt, hvis søm, der ikke er slået ordentligt i, rammer andre personer. Vær derfor altid opmærksom på sikkerheden for de personer, som befinder sig i nærheden, når der arbejdes med dette værktøj. Forvis Dem altid om, at ingen personer i nærheden har krop, hænder eller fødder for tæt på klammeudgangen.

- 6. Ret aldrig klammeudgangen mod andre personer.**
Tag det altid for givet, at værktøjet indeholder klammer. Hvis klammeudgangen er rettet mod en person, kan der ske alvorlige ulykker, hvis De ved en fejltagelse kommer til at affyre værktøjet. Når batteriet tilsluttes eller frakobles under isætning af klammer eller lignende handlinger, bør De sikre Dem, at klammeudgangen ikke er rettet mod nogen person (inklusive Dem selv). Selv om værktøjet ikke indeholder nogen klammer, er det farligt at affyre værktøjet, mens det er rettet mod en person, så det må De aldrig forsøge på at gøre. Undgå til enhver tid at gøre dette. Respekter værktøjet som et arbejdsredskab.
- 7. Kontroller udløserarmen, inden værktøjet tages i brug.**

Inden du anvender værktøjet, skal du sikre dig, at udløserarmen fungerer ordentligt. Tilslut batteriet og det følgende uden at sætte klammer i værktøjet. Hvis der opstår lyd fra betjening, angiver dette en fejl, og i sådan et tilfælde, skal du ikke anvende værktøjet, før det er blevet eftersat og repareret.

○ Værktøjet er defekt, hvis der høres en lyd under bevægelse af drivbladet forårsaget af tilbagertrækning af aftrækkeren.

- 5) Brug og behandling af batteriværktøj
- a) Genopladning må kun udføres med den oplader, der er specificeret af producenten.**

En oplader, der passer til en type batteripakke, kan give risiko for brand, når den anvendes med en anden batteripakke.

- b) Anvend kun elektrisk værktøj sammen med specielt angivne batteripakker.**

Anvendelse af andre batteripakker kan muligvis give risiko for tilskadekomst og brand.

- c) Når batteripakken ikke anvendes, skal du opbevare den væk fra andre metalobjekter som fx papirclips, mønter, nøgler, søm, skruer eller andre små metalobjekter, der kan lave en forbindelse fra den ene pol til den anden.**

Kortsluttes batteripolerne, kan der opstå forbrændinger eller en brand.

- d) Under særlig dårlige omstændigheder kan der sive væske ud fra batteriet; undgå kontakt. Hvis du ved et uheld alligevel kommer i kontakt med væsken, skal du skylle med vand. Hvis væsken kommer i kontakt med øjnene, skal du desuden søge lægehjælp.**

Væske, der siver ud fra batteriet, kan irritere huden og give forbrændinger.

6) Reparation

- a) Få Deres elektriske værktøj repareret af kvalificeret teknikere, der kun bruger originale reservedele.**

Derved sikres det, at sikkerheden ikke kompromitteres.

SIKKERHEDSFORANSTALTNING

Hold børn og fysisk svagelige personer på afstand. Når værktøjet ikke er i brug, skal det opbevares utilgængeligt for børn og fysisk svagelige personer.

FORSIGTIGHEDSREGLER VED ANVENDELSE AF AKKU KLAMMEPISTOL

- 1. Gå altid ud fra at værktøjet indeholder befæstelselementer.**

Uforsigtig håndtering af klammepistolen kan medføre utilsigtet affyring af befæstelselementer og personskade.

- 2. Ret ikke værktøjet mod dig selv eller andre i nærheden.**

Utilsigtet tryk på udløseren vil affyre befæstelselementet og kan forårsage personskade.

- 3. Aktiver ikke værktøjet medmindre det er placeret mod arbejdsområdet.**

Hvis værktøjet ikke er i kontakt med arbejdsområdet, kan befæstelselementet blive afledt væk fra målet.

- 4. Afbryd værktøjet fra strømkilden, når der sidder et befæstelselement fast i værktøjet.**

Hvis værktøjet er tilsluttet, mens du fjerner et stoppet befæstelselement, kan klammepistolen utilsigtet blive aktiveret.

- 5. Vær forsigtig når du fjerner et stoppet befæstelselement.**

Mekanismen kan være under tryk, og befæstelselementet kan blive affyret med stor kraft, når du prøver at afhjælpe et stoppet befæstelselement.

- Værktøjet er defekt, hvis bevægelsen af drivbladet kan høres blot ved indtrykning af udløserarmen mod det materiale, der skal sættes klammer i. Bemærk desuden med hensyn til udløserarmen, at den under ingen omstændigheder må modificeres eller fjernes.
- 8. Anvend kun de foreskrevne klammer**
Anvend aldrig andre søm end dem, der er specificerede og beskrevet i denne brugsvejledning.
- 9. Anbring ikke uforsigtigt fingeren på udløseren.**
Anbring ikke fingeren på udløseren, undtagen når De slår klammer i. Hvis De bærer værktøjet eller rækker det til en anden person, mens De har fingeren på udløseren, kan De uforvarende komme til at affyre en klamme og således forårsage en ulykke.
- 10. Luk bladstyret fuldstændigt og åbn det ikke under betjening.**
Hvis De forsøger at slå klammer i, mens bladstyret er åbent, skydes klammerne ikke ind i træet, og der er risiko for farlig affyring.
- 11. Tryk klammeudgangen ordentlig ind mod det materiale, der skal slås klammer i.**
Når De slår klammer i, presses klammeudgangen ordentlig ind mod det materiale, der skal slås klammer i. Hvis udgangen ikke presses ordentligt ind, er der risiko for, at klammerne springer tilbage.
- 12. Hold hænder og fødder på god afstand af affyringshovedet under brug.**
Der er meget farligt, hvis hænder eller fødder ved en fejtagelse rammes af en klamme.
- 13. Vær på vagt over for tilbageslag af værktøjet.**
Hold hovedet etc. på god afstand af værktøjets øverste del under arbejdet. I modsat fald kan der opstå farlige situationer, eftersom der er risiko for, at værktøjet kan slå voldsomt tilbage, hvis den klamme, der slås i, kommer i kontakt med den foregående klamme eller en knast i træet.
- 14. Vær forsigtig, når der slås klammer i hjørner af træ.**
Ved islåning af klammer i tynde træplader, er der risiko for, at klammerne går helt igennem pladen, hvilket ligeledes kan være tilfældet, når der isættes klammer i hjørner af træ, grundet retningsafvigelse af klammerne. Forvis Dem i et sådant tilfælde om, at ikke er nogen personer (og ingen hænder, fødder osv.) bag den tynde træplade eller ved siden af det stykke træ, som der skal slås klammer i.
- 15. Samtidig islåning af klammer på begge sider af den samme væg er farligt.**
Islåning af klammer bør under ingen omstændigheder finde sted samtidigt på begge sider af en væg. Dette er overordentlig farligt, eftersom klammerne eventuelt kan trænge gennem væggen og forårsage personskader.
- 16. Anvend aldrig værktøjet på stilladser eller stiger.**
Værktøjet bør ikke anvendes til specielle formål, som for eksempel:
– når ændring af et islagingssted indebærer anvendelse af stilladser, trapper, stiger eller stigelignende konstruktioner, for eksempel taglægger.
– lukning af kasser eller tremmekasser.
– montering af transport-sikkerhedssystemer på for eksempel køretøjer og vogn.
- 17. Afbryd ikke batteriet med fingeren på udløseren.**
Hvis du afbryder batteriet, mens du holder fingeren på udløseren, vil der være risiko for, at værktøjet spontant affyrer en klamme eller ikke fungerer ordentligt, næste gang batteriet tilsluttes.
- 18. Afbryd batteriet og fjern alle tiloversblevne klammer i magasinet efter brug.**
Afbryd værktøjet fra batteriet inden udførsel af vedligeholdelse på værktøjet, afhjælpning af et befæstelseselement som sidder fast, arbejdsområdet forlades, værktøjet flyttes til et andet sted eller efter brug. Der er meget farligt, hvis en klamme skulle blive affyret ved en fejtagelse.
- 19. Når du fjerner en klamme, der har sat sig fast, skal du, som det første du gør, frakoble batteriet.**
Når du fjerner en klamme, der har sat sig fast i klammeudgangen, skal du, som det første du gør, frakoble batteriet.
Det er overordentlig farligt, hvis en klamme affyres ved en fejtagelse.
- 20. For at undgå at klammerne falder ud, må De aldrig åbne magasinet med værktøjet vendende nedad, mens klammerne indsættes.**
- 21. Brug ikke benzín eller andre brandfarlige væsker til rengøring af værktøjet.**
Hvis dampen fra en brandfarlig væske kommer ind i værktøjet, er der risiko for, at gnister fra islåningen af klammer osv. kan forårsage en eksplosion.
- 22. Oplad altid batteriet ved en temperatur på mellem 0 – 40°C.**
Opladning ved en temperatur på under 0°C vil resultere i overopladning, hvilket er forbundet med fare. Batteriet kan ikke oplades ved en temperatur på over 40°C. Den mest passende temperatur for opladning er 20°C – 25°C.
- 23. Brug ikke opladeapparatet kontinuerligt.**
Når en opladning er til ende, bør man lade opladeapparatet hvile 15 min, før næste batteriopladning.
- 24. Undgå at fremmedlegemer trænger ind i hullet til tilslutning af batteriet.**
- 25. Skil aldrig batteriet eller opladeapparatet ad.**
- 26. Kortslut aldrig det genopladelige batteri.**
Kortslutning af batteriet vil forårsage en stor elektrisk strømning og overophedning, hvilket igen vil føre til at batteriet beskadiges eller brænder sammen.
- 27. Skil Dem ikke af med batteriet ved at brænde det, da det herved kan eksplodere.**
- 28. Stik ikke genstande ind i opladeapparatets ventilationsåbninger.**
Hvis metalgenstande eller brændbare stoffer kommer ind i ventilationsåbningerne, kan det give elektriske stød og ødelægge opladeapparatet.
- 29. Når batteriet er udsldt, bring det tilbage til forhandleren, hvor De har købt maskinen; smid det ikke væk.**
- 30. Brug af et udsldt batteri vil forårsage beskadigelse af opladeapparatet.**

BEMÆRK FØLGENDE VED BRUG AF LITHIUM-ION BATTERIET

For at forlænge levetiden er lithium-ion batteriet udstyret med en beskyttelsesfunktion, der kan stoppe strømoutputtet.

Hvis situation 1 til 3, der er beskrevet nedenunder, skulle opstå under brug af dette produkt, kan det være at motoren stopper, selv om du trykker på kontakten. Dette er ikke selve problemet, men resultatet af beskyttelsesfunktionen.

1. Motoren stopper, hvis der ikke længere er tilstrækkelig med strøm på batteriet.
Hvis dette skulle ske, skal du straks lade batteriet op.
2. Hvis værktøjet er overbelastet, kan det være at motoren stopper. Hvis dette skulle ske, skal du frigive værktøjets kontakt og fjerne årsagerne til overbelastningen. Efter at du har gjort det, kan du anvende værktøjet igen.
3. Hvis batteriet overophedes pga. overbelastning, vil batteriet muligvis stoppe med at levere strøm.

I det tilfælde, stop anvendelsen af batteriet og lad det køle af. Efter at du har gjort det, kan du anvende batteriet igen.

Vær desuden opmærksom på følgende advarsler og forholdsregler.

ADVARSEL

For at forhindre enhver form for batterilækage, varmeudvikling, røgudvikling, eksplosion og antændelse, skal du sørge for på forhånd at være opmærksom på følgende sikkerhedsforanstaltninger.

1. Sørge for at spåner og støv ikke samler sig på batteriet.
- Under arbejdet skal du sørge for at spåner og støv ikke lægger sig på batteriet.
- Sørge for at spåner og støv, der lægger sig el-værktøjet under arbejdet, ikke samler sig på batteriet.
- Undlad at opbevare et batteri, der ikke anvendes, på et sted hvor det udsættes for spåner og støv.
- Inden du lægger et batteri væk, skal du fjerne eventuelle spåner og støv, der sidder på det, og undlade at opbevare det sammen med metaldele (skruer, søm etc.).
2. Undlad at punktere batteriet med et skarpt objekt som fx en nål, slå på det med en hammer, træde på det, kaste eller udsætte batteriet for voldsomme stød.
3. Undlad at anvende et tilsyneladende beskadiget eller deformeret batteri.
4. Undlad at anvende batteriet i omvendt polaritet.
5. Undlad at tilslutte direkte til en elektrisk stikkontakt eller en cigartænder i en bil.
6. Undlad at anvende batteriet til andre formål end dem der er angivet.
7. Hvis batteriet ikke oplades helt, selv efter den angivne opladetid er passeret, skal du øjeblikkelig stoppe yderligere opladning.
8. Undlad at anbringe eller udsætte batteriet for høje temperaturer eller høje tryk som fx inde i en mikroovn, et tørreapparat eller en beholder med højt tryk.
9. Hold det øjeblikkelig væk fra åben ild hvis der opdages en lækage eller ildelugtende lugt.
10. Undlad at anvende det på et sted hvor der udvikles kraftig statisk elektricitet.
11. Hvis der opstår batterilækage, ildelugtende lugt, udvikles varme, batteriet er misfarvet eller deformeret eller på nogen anden måde forekommer unormalt under brug, opladning eller opbevaring, skal du øjeblikkelig fjerne det fra udstyret eller batteriopladeren og stoppe med at bruge det.
12. Nedsænk ikke batteriet i væsker, og lad ikke væsker trænge ind. Indtrængen af ledende væske, som f.eks. vand, kan medføre beskadigelse og forårsage brand eller eksplosion. Opbevar batteriet på et køligt, tørt sted, væk fra brændbart materiale. Områder med ætsende gas skal undgås.

FORSIGTIG

1. Hvis du får væske, der er lækkeret fra batteriet, i øjnene, må du ikke gnide i øjnene, mens skal vaske dem godt med rent vand som fx vand fra vandhanen og straks kontakte en læge.
Hvis det ikke behandles, kan væsken forårsage problemer med øjnene.
2. Hvis du får væske på huden eller tøjet, skal du øjeblikkeligt vaske det af med rigeligt rent vand som fx vand fra hanen.
Det er muligt, at det kan give hudirritation.
3. Hvis du opdager rust, ildelugtende lugt, misfarvning, deformation og/eller andre uregelmæssigheder, når du anvender batteriet for første gang, skal du undlade at anvende det og returnere det til din leverandør eller forhandler.

ADVARSEL

Hvis der trænger et elektrisk ledende fremmedlegeme ind i terminalerne på lithium-ion batteriet, er der risiko for kortslutning og brand. Vær opmærksom på følgende, når du opbevarer batteriet.

- Læg ikke elektrisk ledende afskærne dele, søm, ståltråd, kobbertråd eller anden tråd i opbevaringskassen.
- For at hindre kortslutning skal du sætte batteriet i værktøjet og sætte batteridækslet sikkert på for opbevaring, indtil du ikke længere kan se ventilatoren (Fig. 1).

VEDRØRENDE TRANSPORT AF LITHIUM-ION-BATTERI

Ved transport af lithium-ion-batteri bedes du overholde følgende forholdsregler.

ADVARSEL

Giv transportfirmaet besked om, at pakken indeholder et lithium-ion-batteri, informér firmaet om batteriets udgangseffekt, og følg transportfirmaets instruktioner, når du arrangerer transport.

- Lithium-ion-batterier, der overstiger en udgangseffekt på 100 Wh, betragtes som værende i fragtklassificeringen farligt gods og kræver særlige anvendelsesprocedurer.
- Ved transport til udlandet skal du overholde international lovgivning samt regler og bestemmelser i det land, der transporteres til.

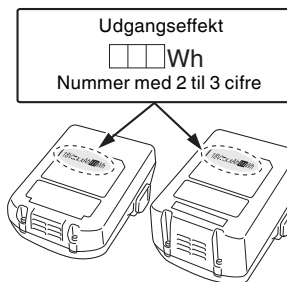

SPECIFIKATIONER

MASKINE

Model	N14DSL	N18DSL
Spænding	14,4 V	18 V
Anvendelige søm	se Fig.	
Antal søm, der kan sættes i	150 klammer	
Vægt*	1,4 kg (BSL1430C)	1,5 kg (BSL1830C)

* Vægt i overensstemmelse med EPTA-procedure 01/2003

VALG AF KLAMMER

De klammer, som er angivet i skemaet nedenfor, kan anvendes med denne klammepistol. 150 klammer er sat sammen, så de danner en strimmel. Kontakt den forhandler, som du købte klammepistolen af, angående detaljer om anskaffelse af klammer.

BEMÆRK

Der kan kun anvendes klammer, som er fremstillet af HiKOKI. Klammer, som ikke er fremstillet af HiKOKI, kan muligvis medføre stop og efterfølgende funktionsfejl.

(Størrelsesenhed: mm)

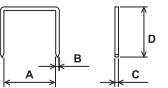
Udformning	A	B	C	D
	12	0,5	0,7	6
				10
				13

INDEN BRUG

1. Klargøring af klammerne og udførsel af sikkerhedseftersyn

ADVARSEL



- Brug ikke produktet i nærheden af brændbare væsker eller gasser.
- Placer ikke produktet i nærheden af børn eller andre ukvalificerede personer.
- Foretag et fuldt eftersyn for at sikre, at der ikke er nogen løse skruer.
- Kontroller, at der ikke er nogen beskadigede eller manglende dele, eller dele som ikke fungerer ordentligt pga. rust osv.
Klargør klammer som passer til det forhåndenværende job.

Se VEDLIGEHOLDELSE OG EFTERSYN og udfør sikkerhedseftersynene som de skal.

2. Låsemekanismer for udløser (Fig. 4)

ADVARSEL

Sørg for at udløseren er låst, når du ikke affyrer klammer.

Denne klammepistol er udstyret med en låsemekanisme for at forhindre affyring af klammer. Indstil låsearmen på  positionen for at låse udløseren. Skub låsearmen hen på -positionen, når klammepistolen skal anvendes, og hen på -positionen når den ikke anvendes.

3. Kontrol af udløserarmens betjening (Fig. 5)

ADVARSEL

Sørg altid for at udløseren er låst, og batteriet er fjernet fra værktøjet, når du kontrollerer udløserarmens betjening.

Kontroller at udløserarmen glider ordentligt, når den betjenes.

Rengør glideområdet på udløserarmen, hvis den ikke glider ordentligt.

4. Håndtering af klammerne

BEMÆRK

- Håndtør klammerne forsigtigt.
- Det kan forekomme, at de samlede klammestrimler går i stykker, hvis de tapes, og bruges de i denne tilstand, kan det forårsage defekt klammeisætning, hvilket kan medføre affyring uden klammer eller klammestop. Brug ikke samlede klammestrimler, der er gået i stykker.

- Efterlad ikke klammerne udendørs eller i direkte sollys i længere tidsperioder.

Hvis du ikke overholder dette, kan det give rust eller defekter i de samlede klammestrimler. Brug klammeindpakningen eller andre materialer til opbevaringsformål.

5. Isætning af klammerne (Fig. 6)

ADVARSEL

Lås udløseren og fjern batteriet fra klammepistolen, når du isætter eller fjerner klammer.

- (1) Tryk på stoparmen og skub magasinet baglæns.
- (2) Placer klammerne i magasinet med benene opad.
- (3) Skub magasinet tilbage på position, indtil stoparmen låses på plads.

BEMÆRK

- Luk forsigtigt magasinet.
- Brug af overdreven kraft ved lukning af magasinet kan medføre, at de samlede klammestrimler deformeres, og magasinet derfor ikke kan lukkes.
- Kontroller magasinets bladstyr, hvis det ikke lukker ordentligt.

STANDARD TILBEHØR

Udover hovedenheden (1) indeholder pakken også det tilbehør, der står i tabellen nedenfor.

	NN
Øjenbeskyttelse	1

Ret til ændring i standardtilbehøret forbeholdes.

EXTRA TILBEHØR (sælges separat)

- Batteri

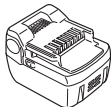

BSL14..

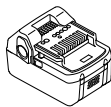

BSL18..

- Oplader
- Batteridæksel

Ret til ændringer i ekstra tilbehøret forbeholdes.

ANVENDELSEOMRÅDE

- Positionsfastgørelse af fugtgennemtrængeligt vandtætnende ark
- Positionsfastgørelse af varmeisoleringsmateriale

UDTAGELSE/ILÆGNING AF BATTERI

1. Udtagning af batteriet

Hold godt fast om håndtaget, tryk smæklåsene for batteriet ind og tag batteriet ud. (Fig. 2).

FORSIGTIG

Batteriet må under ingen omstændigheder kortsluttes.

2. Ilægning af batteri

Vær under ilægning af batteriet omhyggelig med at polerne vendes rigtigt. (Fig. 2).

OPLADNING

Batteri og batterilader leveres ikke med dette produkt. Ved genopladelige batterier skal du oplade i henhold til håndteringsvejledningen til den oplader, som du anvender. (Fig. 3)

ANVENDELSE AF AKKU KLAMMEPISTOL

Der er to måder at affyre klammer på: Enkeltskud, hvor udløserarmen først placeres mod det område, hvor klammen skal affyres, hvorefter der trækkes i udløseren, og kontinuerligt skud hvor der først trækkes i udløseren, hvorefter udløserarmen placeres mod det relevante område.

I tilstanden enkeltskud vægtes færdigbehandlingen og anvendes til at sikre, at klammen slås ind på det ønskede sted, mens tilstanden med kontinuerligt skud anvendes til gentaget islåning af klammer med udløseren trukket konstant.

Værktøjet er udstyret med en mekanisme til skift mellem enkeltskud- og kontinuerligt skud-betjening for at sikre, at arbejdet udføres på den mest effektive måde.

Sikkerhedsanordninger

Dette værktøj er blevet designet, så klammerne ikke kan affyres medmindre, både udløserarmen og udløseren betjenes på samme tid. Med andre ord affyres der ikke klammer, når der kun trækkes i udløseren, eller blot ved at udløseren (affyringsudgangen) placeres mod det ønskede område. Dette er for at forhindre affyring af klammer, når der utilsigtet trækkes i udløseren, eller når udløserarmen (affyringsudgangen) utilsigtet placeres mod noget.

● Islåning af klammer med enkeltskud (Fig. 7)

- (1) Sørg for at affyringsudgangen er sikkert placeret mod det sted, hvor klammen skal affyres.
- (2) Træk i udløseren for at affyre klammen.
- (3) Træk værktøjet tilbage og slip udløseren.

BEMÆRK

- Brug enkeltskud-tilstanden til præcis klammeislåning på det ønskede sted.
- Der er tilfælde hvor efterfølgende klammeislåning ikke vil være mulig, hvis udløseren slippes på halvvejen, mens den er ved at blive trukket tilbage. For at afhjælpe dette skal du fjerne batteriet og derefter sætte det på igen.

● Islåning af klammer med kontinuerligt skud (Fig. 8)

Træk først i udløseren og placer derefter udløserarmen (affyringsudgangen) mod det ønskede område for gentaget affyring af klammer.

- (1) Træk først tilbage i udløseren.
- (2) Placer udløserarmen (affyringsudgangen) mod det ønskede område for at affyre klammerne.
- (3) Træk klammepistolen tilbage med udløseren trukket, og gentag derefter proceduren fra trin (2) for gentaget affyring af klammer.

Mekanismen til forhindring af affyring uden klamme

Klammepistolen er udstyret med en mekanisme til forhindring af affyring uden klamme, så der ikke affyres uden klammer, når værktøjet løber tør for klammer. Klammepistolen stopper med at fungere, når der er otte eller færre klammer tilbage.

Der vil være ca. otte klammer tilbage efter affyring af en strimmel klammer, men fyldes magasinet op med de samme klammer, kan klammeislåningen fortsætte.

1. Fremgangsmåde for islåning af klammer

ADVARSEL

- Ret aldrig affyringsudgangen mod andre personer.
- Sørg for at arbejdet udføres med affyringsudgangen på afstand af ansigter, hænder, fødder og andre kropsdele.
- Du skal ikke affyre klammer direkte oven på eksisterende klammer.
- Fjern batteriet når klammepistolen ikke anvendes og under pauser i arbejdet.

- Når arbejdet er gennemført, skal du fjerne batteriet, og derefter fjerne de resterende klammer.
- Når du trækker i udløseren, skal du sørge for, at der ikke er andre fingre, som rører ved udløserarmen. Hvis dette ikke overholdes, kan det medføre personskader.

BEMÆRK

- Der er tilfælde hvor betjening vil blive langsomme, hvis værktøjet anvendes under lave omgivelsestemperaturer.
- Der er tilfælde, hvor klammerne bøjer, eller der opstår revner i det materiale, som klammerne er slået i, afhængigt af hårdhedsgraden, tykkelsen og kombinationerne af materialet. Test klammeislåningen inden du går rigtig i gang.
- (1) Låsning af udløseren og fjernelse af batteriet
Fjern batteriet fra klammepistolen for at forhindre utilsigtede betjening. (Fig. 2)
- (2) Indsætning af klammer
Sæt klammer, i en størrelse som passer til det forhåndenværende job, ind i magasinet. (Fig. 6)
- (3) Montering af batteriet
Placer batteriet på klammepistolen og tryk på det, indtil det klikker på plads.
- (4) Frigørelse af låsearmen
Skub på udløserarmen indtil låsen er frigjort. (Fig. 4)
- (5) Affyring af klammer
Juster dybden på klammerne med reguleringsmekanismen. (Fig. 9)
- (6) Afslutning af arbejde
Når arbejdet er afsluttet, skal du låse udløseren og fjerne batteriet, og derefter fjerne alle klammerne fra magasinet.

2. Sådan justeres islåningsdybden af klammerne (Fig. 9)

ADVARSEL

Når du justerer klammedybden, skal du rette affyringsudgangen nedad og kontrollere, at den først og fremmest ikke er rettet mod ansigter, hænder, fødder eller andre kropsdele og derefter låse udløseren.

Testaffyr en klamme og hvis den er for dyb, skal du justere dybden ved at rotere reguleringsmekanismen, så den slås mindre ind.

Hvis klammen ikke slås nok ind, skal du justere reguleringsmekanismen for at slå den dybere i.

Drejning på reguleringsmekanismen ændrer dybden med op til 2 mm.

3. Sådan bruges krogen

Krogen bruges til at hænge værktøjet i din livrem, når du arbejder.

FORSIGTIG

- Når krogen bruges, skal værktøjet hænges forsvarligt, så det ikke tabes ved et uheld. Hvis værktøjet tabes, kan det føre til en ulykke.
- Sørg for at udløseren er blevet låst, og batteriet er fjernet, når du anvender krogen.
- Monter krogen forsvarligt. Hvis krogen ikke monteres forsvarligt, kan det foretage personskade under brug.
- (1) Fjernelse af krogen.
Fjern de skruer, der fastgør krogen med en Phillips-skruetrækker. (Fig. 10)
- (2) Udskiftning af krogen og stramning af skrueerne.
Monter krogen forsvarligt i værktøjets rille og stram skrueerne, så krogen sidder godt fast. (Fig. 11)

VEDLIGEHOVELSE OG EFTERSYN

ADVARSEL

Sørg for at udløseren er blevet låst, og batteriet er fjernet, inden du foretager eftersyn og vedligeholdelse. Sørg også for at opladeren er afbrudt.

1. Afhjælpning af klammestop (Fig. 12)

- (1) Fjern batteriet fra værktøjet.
- (2) Tryk på stoparmen, skub magasinet op og fjern alle klammerne.
- (3) Fjern lim fra klammer, fragmenter og splinter, som har samlet sig i bladstyret, med en flathovedet skruetrækker eller lignende arbejdsredskab.
- (4) Kontrollér at udløserarmen fungerer ordentligt.

BEMÆRK

Efter afhjælpning af klammestop skal du sætte klammerne i igen og testaffyre en klamme.

2. Magasineftersyn

Magasinet behøver at blive rengjort indvendigt engang imellem. Åbn magasinet op og fjern lim fra klammer, fragmenter og splinter, som har opsamlet sig.

BEMÆRK

Snavs i magasinet kan medføre, at funktionen af klammefremføreren bliver langsommere, hvilket kan medføre affyring uden klamme.

3. Eftersyn af monteringskruerne

Efterse regelmæssigt alle monteringskruer og sørg for, at de er forsvarligt strammet. Er nogen af skrueene løse, bør de strammes øjeblikkeligt. Forsømmelse i så henseende kan medføre alvorlig risiko.

4. Udvendig rengøring

Når værktøjet er tilsmudset, aftørres det med en tør, blød klud eller en klud fugtet med sæbevand. Brug ikke kloropløsninger, benzin eller fortynder, da de kan opløse plastmaterialer.

5. Opbevaring

Opbevar værktøjet på et sted, hvor temperaturen er under 40°C, og som er udenfor børns rækkevidde.

BEMÆRK

Opbevaring af lithium-ion-batterier.

Sørg for, at lithium-ion-batterierne er blevet ladet helt op, inden de opbevares.

Længerevarende opbevaring (3 måneder eller derover) af batterier med en lille ladning kan resultere i en forringelse af ydeevnen, reducere brugstiden for batterierne væsentligt eller gøre, at batterierne ikke kan bevare en opladning.

Dog kan væsentligt reduceret brugstid for batterierne muligvis genoprettes ved hjælp af gentaget opladning og brug af batterierne to til fem gange.

Hvis brugstiden for batterierne er ekstremt kort på trods af gentaget opladning og brug, bør du betragte batterierne som udtjente og købe nogle nye.

FORSIGTIG

Ved anvendelse og vedligeholdelse af el-værktøj skal de sikkerhedsregler og standarder, som gælder i hvert enkelt land, nøje overholdes.

Vigtig meddelelse angående batterier til batteridrevne elektriske værktøjer fra HiKOKI

Brug altid et af vores designerede originale batterier. Vi kan ikke garantere for sikkerheden og ydelsen af vores batteridrevne elektriske værktøj ved brug af andre batterier end dem, der er designet af os, eller hvis batteriet skilles ad og modificeres (som f.eks. adskillelse og udskiftning af celler eller andre interne dele.)

GARANTI

Vi yder garanti på elektriske værktøjer fra HiKOKI i henhold til lovmæssige/nationale særbestemmelser alt efter land. Denne garanti dækker ikke defekter eller beskadigelse som følge af mishandling, misbrug eller normal slitage. I tilfælde af klager bedes du indsende det elektriske værktøj i samlet tilstand sammen med GARANTIBEVISET, som du finder i slutningen af denne vejledning, til et HiKOKI-autoriseret servicecenter.

Information om luftbåren støj og vibration

De målte værdier er fastsat i overensstemmelse med EN60745 og afgives i overensstemmelse med ISO 4871.

Det afmålte A-vægtede lydniveau: 89 dB (A)

Det afmålte lydtryksniveau: 78 dB (A)

Usikkerhed KpA: 3 dB (A)

Brug høreværn.

De samlede vibrationsværdier (treaksiel vektorsum) bestemt i overensstemmelse med EN60745.

Længden på klammerne var 13 mm:

Vibrationsemissionsværdi $a_h = 2,4 \text{ m/s}^2$

Usikkerhed $K = 1,5 \text{ m/s}^2$

Den angivne totale vibrationsværdi er målt i henhold til en standardiseret testmetode og kan anvendes til at sammenligne et værktøj med et andet.

Den kan også anvendes ved en indledningsvis vurdering af eksponeringen.

ADVARSEL

○ Vibrationsemissionsværdien kan ved reelt brug af el-værktøjet afvige fra den angivne alt værdi, afhængig af hvordan værktøjet anvendes.

○ For at identificere sikkerhedsforanstaltningerne til beskyttelse af brugeren, er der foretaget en vurdering af eksponeringen ved brug under virkelige forhold (hvor der er taget højde for alle dele af betjeningscyklussen, som fx når værktøjet er slukket, og når det kører i tomgang, udover tiden hvor der trykkes på aftrækkeren).

BEMÆRK

Grundet HiKOKI's løbende forskning og udvikling, kan bemeldte specifikationer ændres uden forudgående varsel.

FEJLFINDING

Brug eftersynene i tabellen nedenfor, hvis værktøjet ikke fungerer som normalt. Hvis dette ikke løser problemet, skal du kontakte din forhandler eller et autoriseret HiKOKI-servicecenter.

	Symptom	Sandsynlig årsag	Afhjælpning
Værktøj	Klammepistolen affyrer ikke klammer.	Der er ikke mere strøm på batteriet.	Genoplad batteriet med opladeren.
		Batteriet er ikke blevet monteret ordentligt.	Fjern batteriet og kontroller om der er fremmedlegemer i klammepistolens batteriindsættelsesleje. Kontroller også, at batteriterminalerne ikke er beskidte. Tryk ned på batteriet indtil det klikker på plads.
		Udløseren blev sluppet på halvvejen, mens den var ved at trækkes tilbage i enkeltskud-tilstand.	Fjern batteriet fra klammepistolen og sæt det tilbage igen.
		Værktøjsuregelmæssigheder.	Kontakt din forhandler eller et autoriseret HiKOKI-servicecenter.
Klammerne slås ikke helt i.		Materialet er for hårdt.	Der er tilfælde, hvor der ikke kan slås klammer i hårde materialer på ordentlig vis.
		Klammepistolen slås tilbage.	Affyringsudgangen trykkes ikke tilstrækkeligt fast ned mod det område, som klammen skal slås i.
		Drivbladet er slidt ned.	Kontakt din forhandler eller et autoriseret HiKOKI-servicecenter.
Affyring uden klamme.		Mekanismen til forhindring af affyring uden klamme fungerer ikke.	Rens al snavs og fremmedlegemer af rundt om mikrokontakten inden i magasinet.
		Der sidder klammer fast i nærheden af affyringsudgangen.	Fjern alle fastklemte klammer og rens for snavs osv.
		Drivbladet er slidt ned.	Kontakt din forhandler eller et autoriseret HiKOKI-servicecenter.
		Fremføreren fungerer langsomt.	Fjern al snavs og fremmedlegemer indvendigt i magasinet.

GENERELLE SIKKERHETSFORHOLDSREGLER FOR ELEKTROVERKTØY

⚠ ADVARSEL

Les alle advarsler og sikkerhetsinstruksjoner.

Hvis du ikke følger alle advarsler og instruksjoner kan bruk av utstyret resultere i elektrisk støt, brann og/eller alvorlig personskade.

Ta vare på alle varsler og instruksjoner for fremtidig bruk.

Betegnelsen "elektroverktøy" i advarslene henviser både til elektrisk elektroverktøy (med ledning) og batteridrevet elektroverktøy.

1) Sikret arbeidsområde

- Hold arbeidsområdet ryddig og godt belyst.**
Uryddige eller mørke arbeidsområder kan føre til ulykker.
- Bruk aldri elektroverktøy på steder med fare for eksplosjon, slik som i nærheten av brennbare væsker, gass eller støv.**
Støv eller gasser kan antennes av gnister fra elektroverktøyet.
- La aldri barn eller andre personer stå i nærheten når du bruker et elektroverktøy.**
Du kan bli forstyrret og miste kontroll over verktøyet.

2) Elektrisk sikkerhet

- Kontakten på elektroverktøyet må passe med veggkontakten den skal settes i.**
Du må aldri tilpasse støpslet på noen måte.
Bruk aldri en adapter sammen med et jordet elektroverktøy.
Et originalt støpsel som passer med veggkontakten vil redusere faren for elektrisk støt.
- Unngå å komme i kontakt med jordede overflater slik som rør, radiatorer, komfyrer og kjøleskap.**
Faren for elektrisk støt vil være større dersom du er jordet.
- La aldri elektroverktøyet utsettes for regn eller fuktighet.**
Dersom det kommer vann inn i elektroverktøyet kan det resultere i elektrisk støt.
- Ikke skad ledningen. Bruk aldri ledningen til å bære eller trekke elektroverktøyet. Trekk ikke støpslet ut av veggkontakten ved bruk av ledningen.**
Hold ledningen unna varmekilder, olje, skarpe kanter eller bevegelige deler.
Dersom ledningen er skadd eller vridd kan det resultere i elektrisk støt.
- Hvis elektroverktøyet skal brukes utendørs må du alltid bruke en skjøteledning som er spesielt beregnet for utendørs bruk.**
Bruk av riktig skjøteledning vil redusere faren for elektrisk støt.
- Hvis bruk av elektroverktøyet i et fuktig område ikke kan unngås, bruk et strømuttak med jordfeilbryter.**
Bruk av jordfeilbryter reduserer faren for elektrisk sjokk.

3) Personlig sikkerhet

- Vær påpasselig, se hva du gjør, og bruk sunn fornuft når du bruker et elektroverktøy.**
Du må aldri bruke et elektroverktøy når du er sliten eller trett, eller dersom du er påvirket av narkotiske stoffer, alkohol eller medisiner.

Når du bruker et elektroverktøy vil kun et par sekunders uoppmerksomhet kunne føre til alvorlige personskader.

- Bruk verneutstyr. Ha alltid på deg vernebriller.**
Hvis du bruker verneutstyr slik som masker, sklisikre vernesko, hjelm og hørselsvern vil dette redusere faren for personskade.
 - Forhindre utilsiktet start av elektroverktøyet. Pass på at bryteren på elektroverktøyet er slått av før verktøyet kobles til veggkontakten og/eller batteriet, eller før verktøyet løftes eller bæres.**
Hvis du holder fingeren på bryteren når du bærer elektroverktøyet, eller dersom bryteren er slått på når det er koblet til en strømkilde kan det oppstå ulykker.
 - Fjern eventuelle justeringsnøkler eller skrunøkler før du slår på elektroverktøyet.**
Dersom en justeringsnøkkel eller skrunøkkel er festet til en roterende del på elektroverktøyet når det startes, kan det føre til personskade.
 - Ikke strekk eller len deg for langt når du bruker verktøyet. Pass på at du står stødig og har god balanse til enhver tid.**
 Dette vil gi deg bedre kontroll over elektroverktøyet i uventede situasjoner.
 - Ha på deg riktig tøy. Bruk ikke løse klær eller smykker. Hold hår, klær og hansker unna bevegelige deler.**
Løse klær, smykker eller langt hår kan vikle seg inn i de bevegelige delene.
 - Hvis verktøyet leveres med en støvsamler eller annet oppsamlingsutstyr, må du passe på at disse monteres og brukes på riktig måte.**
Bruk av støv oppsamler kan redusere støv relaterte farer.
- #### 4) Bruk og vedlikehold av elektroverktøy
- Ikke overbelast elektroverktøyet. Bruk riktig verktøy til arbeidet du skal utføre.**
Riktig verktøy vil gjøre arbeidet lettere og tryggere uten at verktøyet overbelastes.
 - Ikke bruk elektroverktøyet dersom av/på-knappen ikke virker.**
Det er farlig å bruke elektroverktøy som ikke kan kontrolleres ved bruk av av/på-knappen. Verktøyet må da repareres.
 - Trekk ledningen på elektroverktøyet ut fra veggkontakten og/eller fjern batteriet før du justerer eller skifter deler på verktøyet, eller før det oppbevares.**
 Dette vil redusere faren for at verktøyet starter uventet.
 - Oppbevar elektroverktøyet utilgjengelig for barn og la aldri personer som ikke er kjent med verktøyet eller som ikke har lest igjennom disse instruksjonene bruke elektroverktøyet.**
Elektroverktøy er farlig hvis det brukes av uerfarne personer.
 - Vedlikehold av elektroverktøy. Kontroller at ingen bevegelige deler har låst seg, er feiljustert, knekt, eller har andre skader som kan påvirke bruk av verktøyet.**
Hvis elektroverktøyet er skadd må det repareres før det brukes.
Mange ulykker oppstår på grunn av dårlig vedlikehold av verktøy.
 - Hold skjæreverktøy skarpt og rent.**
Riktig vedlikehold av skjæreverktøy med skarpe kanter/blader vil redusere faren for at de låser seg, samtidig som de vil være lettere å kontrollere.

FORHOLDSREGLER VED BRUK AV BATTERIDREVEN KRAMPEPISTOL

- g) Bruk elektroverktøyet, ekstrautstyr, bor osv. i samsvar med disse instruksjonene, og ta alltid arbeidsoppgavene og arbeidsforholdene med i betraktning.

Hvis elektroverktøyet brukes til andre operasjoner enn det det er beregnet for, kan det oppstå farlige situasjoner.

- 5) Bruk og vedlikehold av batteridrevet verktøy
- Oppladning av batteriet skal bare gjøres med lader spesifisert av produsenten.**
En lader som passer for en batteripakke kan forårsake brannfare hvis den brukes med andre batterier.
 - Bare bruk elektroverktøyet med den spesifiserte batteripakken.**
Bruk av andre batterier kan føre til brannfare og skade.
 - Ikke oppbevar batteriet sammen med metall objekter som binders, mynter, nøkler, spiker, skruer eller andre små metall objekter som kan føre til kontakt mellom pluss- og minuspolen på batteriet.**
Kortslutning av batteriet kan forårsake skader eller brann.
 - Hvis batteriet utsettes for uvøren behandling, kan lekkasje oppstå. Hvis dette skjer, unngå kontakt. Ved kontakt, rens med vann. Hvis væsken kommer i kontakt med øyne, søk medisinsk hjelp.**
Batterivæsken kan forårsake irritasjon eller brannsrå.

6) Service

- La et kvalifisert serviceverksted som kun bruker originale reservedeler utføre service på elektroverktøyet.**
Dette vil forsikre at elektroverktøyet sikkerhet opprettholdes.

FORSIKTIG

La aldri barn eller helsevake personer stå i nærheten. Oppbevar verktøy utilgjengelig for barn og helsevake personer når det ikke er i bruk.

SIKKERHETSADVARSLER FOR BATTERIDREVEN KRAMPEPISTOL

- Gå alltid ut fra at verktøyet inneholder kramper.**
Uforsiktig bruk av krampepistolen kan føre til uventet utskytning av kramper, og personskade.
- Pek aldri verktøyet mot deg selv eller andre i nærheten.**
Uventet utløsning vil skyte ut krampen og føre til en skade.
- Ikke aktiver verktøyet med mindre det er plassert fast mot arbeidsstykket.**
Hvis verktøyet ikke er i kontakt med arbeidsstykket, kan krampen skytes tilbake fra målet.
- Koble verktøyet fra strømkilden når kramper setter seg fast i verktøyet.**
Mens du fjerner en fastkilt krampe, kan krampepistolen bli utilsiktet aktivert dersom den er tilkoblet.
- Bruk forsiktighet når du fjerner en fastkilt krampe.**
Mekanismen kan være under trykk, og krampen kan bli kraftig skutt ut mens du prøver å fjerne en fastkiling.
- Ikke bruk denne krampepistolen til å stifte fast elektriske kabler.**
Den er ikke laget for montering av elektriske kabler, og kan ødelegge isolasjonen på elektriske kabler, noe som kan føre til elektrisk støt eller brannfare.

1. Sikker bruk er riktig bruk.

Dette verktøyet er beregnet på å slå kramper i treverk og liknende materialer. Bruk det kun til det formålet det er beregnet på.

2. Vær forsiktig med gnister og eksplosjoner.

Fordi de kan oppstå gnister under stifting, må krampepistolen aldri brukes i nærheten av lakk, maling, bensin, tynnere, drivstoff, gass, lim eller annet brennbart materiale, da dette kan forårsake brann eller eksplosjon. Ikke under noen omstendighet bør dette verktøyet derfor brukes in nærheten av slike brannfarlige materialer.

3. Beskytt alltid øynene (vernebriller).

Når du bruker verktøyet skal du alltid ha på deg øyebeskyttelse og sørge for at alle personer som oppholder seg i nærheten også har på seg øyebeskyttelse.

Fragmenter fra kramper som ikke slås inn på riktig måte kan fås i øynene, som igjen kan føre til synsskader. Vernebriller kan kjøpes i enhver jernvareforretning. Bruk bestandig vernebriller når du bruker dette verktøyet. Bruk enten vernebriller eller en bred vernesjerm over vanlige briller.

Arbeidsgivere må alltid håndheve bruken av øyevernustyr.

4. Beskytt ører og hode.

Ha alltid på deg hørselsvern og vernehjelm når du bruker krampepistolen. Dessuten skal du, avhengig av forholdene, sørge for at personer i nærheten også har på seg øreklokker og hjelm.

5. Hold øye med dem som arbeider i nærheten.

Det kan være meget farlig hvis spiker som ikke slås skikkelig inn skulle treffe andre mennesker. Derfor må du alltid være oppmerksom på sikkerheten til mennesker som arbeider i nærheten når du bruker dette verktøyet. Pass alltid på at du eller andre personer ikke har kroppen, hendene eller føttene i nærheten av krampeutgangen.

6. Pek aldri krampeutgangen mot deg selv eller andre personer.

Gå alltid ut fra at det er kramper i krampepistolen. Hvis krampeutgangen er rettet mot deg selv eller andre personer, kan det oppstå alvorlige personskader dersom krampepistolen utløses ved et uhell. Når batteriet kobles til eller fra mens du legger kramper i pistolen eller utfører liknende operasjoner, må krampeutgangen aldri peke mot deg selv eller noen andre. Det er farlig å utløse krampepistolen mens den er rettet mot noen, selv når det ikke er kramper i magasinet. Du må derfor aldri gjøre dette. Lek aldri med krampepistolen, men bruk den som et verktøy på ansvarlig måte.

7. Kontroller støtstangen før du bruker verktøyet.

Før du bruker verktøyet må du sikre at støtstangen virker som den skal. Koble til batteriet og det følgende uten kramper i verktøyet. Hvis du hører en lyd som om verktøyet er i bruk, indikerer dette en feil. I så tilfelle må ikke verktøyet brukes før det har blitt undersøkt og reparert.

○ Hvis bare å trekke i avtrekkeren forårsaker en lyd som om drivbladet beveger seg, er det feil ved verktøyet.

○ Hvis du hører drivbladet beveger seg bare ved å trykke støtstangen mot materialet som skal stiftes, har det oppstått en feil med krampepistolen. Videre bør det bemerkes at støtstangen aldri må modifiseres eller fjernes.

Norsk

- 8. Bruk kun spesifiserte kramper.**
Bruk aldri spiker som ikke er spesifisert og beskrevet i disse instruksene.
- 9. Ikke hvil fingeren din på avtrekkeren.**
Hold aldri fingeren på avtrekkeren med mindre du stifter. Hvis du bærer krampepistolen eller gir den til noen andre mens du har fingeren på avtrekkeren, kan den fyres av ved et uhell. Dette kan igjen føre til alvorlige personskader.
- 10. Lukk bladføringen fullstendig, og la den være lukket under bruk.**
Hvis du forsøker å stifte når bladføringen er åpen, vil krampe skytes ut på farlig måte istedenfor å slås inn i treverket.
- 11. Trykk krampeutgangen hardt mot materialet som skal stiftes.**
Når du stifter, må du trykke krampeutgangen hardt mot materialet som skal stiftes for å unngå at krampe slås tilbake.
- 12. Hold alltid hendene og føttene unna avfyriingshodet under bruk.**
En krampe som treffer hendene eller føttene dine kan føre til alvorlige personskader.
- 13. Vær oppmerksom på verktøyet's rekyl.**
Hold aldri hodet e.l. nær toppen av krampepistolen under bruk. Dette er farlig fordi den kan slå kraftig tilbake hvis kramper treffer en annen krampe eller en kvist i treverket.
- 14. Vær forsiktig når du stifter i tynne plater eller hjørner.**
Når du stifter i tynne plater eller hjørner, kan krampe gå rett igjennom. Pass alltid på at ingen står (eller har hendene eller føttene) bak platen eller ved siden av treverket som stiftes.
- 15. Det er svært farlig å stifte på begge sider av samme vegg samtidig.**
Det må aldri under noen omstendigheter stiftes på begge sider av samme vegg samtidig. Dette er svært farlig fordi krampe kan gå tvers igjennom veggen og forårsake alvorlige personskader.
- 16. Ikke bruk verktøyet på stilaser og stiger.**
Verktøyet må ikke brukes i gitte situasjoner, som for eksempel:
 - når skifting fra en spikringsplass til en annen involverer bruk av stilaser, trapper, stiger eller stigelignende konstruksjoner, f.eks. takleker,
 - ved lukking av bokser eller kasser,
 - ved feste av transportsikkerhetssystemer på f.eks. kjøretøyer og vogner
- 17. Ikke koble fra batteriet med fingeren på avtrekkeren.**
Hvis du kobler fra batteriet med fingeren på avtrekkeren, er det en risiko for at verktøyet plutselig vil skyte ut en krampe, eller få en feilfunksjon, neste gang batteriet settes inn.
- 18. Koble fra batteriet, og ta ut gjenværende kramper i magasinet etter bruk.**
Ta ut batteriet før vedlikehold, fjerning av fastkilte kramper, forlating av arbeidsstedet, flytting til et annet arbeidsområde, etter bruk. Det er svært farlig at kramper skytes ut ved en feil.
- 19. Når du fjerner en krampe som har kilt seg fast, må du først sikre at batteriet er fjernet.**
Når du fjerner en krampe som har kilt seg fast i krampeutgangen, må du først sikre at batteriet er fjernet.
En utilsiktet utskyting av kramper kan være svært farlig.
- 20. For å unngå faren for at kramper faller ut, må du aldri åpne magasinet med krampepistolen pekende nedover når du legger i kramper.**

- 21. Bruk aldri bensin eller andre brennbare væsker til å rengjøre krampepistolen med.**
Hvis gass fra brennbare væsker kommer inn i krampepistolen, kan gnister som oppstår ved bruk av pistolen forårsake brann eller eksplosjon.
- 22. Lad alltid batteriet ved en temperatur mellom 0 og 40°C.**
Er temperaturen lavere enn 0°C vil det resultere i overlading, noe som er farlig. Batteriet kan ikke lades ved høyere temperatur enn 40°C.
Den beste temperaturen for lading er mellom 20 og 25°C.
- 23. La ikke ladeapparatet stå på kontinuerlig.**
Når en ladeoperasjon er avsluttet, la ladeapparatet stå avslått i omkring 15 minutter før neste opplading av et batteri tar til.
- 24. Ikke la fremmedlegemer falle ned i hullet for tilkopling av det oppladbare batteriet.**
- 25. Demonter aldri det oppladbare batteriet og ladeapparatet.**
- 26. Aldri korslutt det oppladbare batteriet.**
Kortslutter en batteriet vil det resultere i stor elektrisk strøm og overopphetning. Det vil føre til forbrenning eller skade av batteriet.
- 27. Ikke forsøk å brenne et kassert batteri.**
Dersom batteriet brenner, kan det være det eksploderer.
- 28. Det må ikke føres gjenstander inn i ladeapparatets ventilasjonshuller.**
Dersom metall eller brennbare gjenstander føres inn i ladeapparatets ventilasjonshuller kan det føre til elektrisk sjokk eller ødelagt ladeapparat.
- 29. Bring et batteri som det ikke lenger er mulig å lade tilstrekkelig slik at det kan gi strøm lenge nok til forretningen du kjøpte batteriet i. Ikke kast det oppbrukte batteriet.**
- 30. Bruk av et utladet batteri vil skade ladeapparatet.**

ADVARSEL ANGÅENDE LITHIUM-ION BATTERI

For å øke levetiden, er litium-ion batteriet utstyrt med beskyttelsesfunksjonen som stopper utgangseffekten. I tilfellene 1 og 3 som er beskrevet under når du bruker dette produktet, selv om du trykker på knappen, kan motoren stoppe. Dette er ikke problemet, men resultatet av beskyttelsesfunksjonen.

1. Når batterispenningen er i ferd med å forsvinne, stopper motoren.
I slike tilfeller må du lade den opp med en gang.
2. Hvis verktøyet er overbelastet, kan motoren stoppe. I dette tilfellet skal du utløse bryteren og eliminere årsaken til overbelastningen. Etter dette kan du bruke det igjen.
3. Hvis batteriet overopphetes kan strømtilførselen stoppe automatisk.
Hvis dette skjer, stopp bruken av batteriet og la det avkjøles. Etter avkjøling kan batteriet brukes igjen.

Videre, vennligst følg disse forholdsregler og advarsler.

ADVARSEL

For å forhindre batteri lekkasje, varmeutvikling, røykutvikling, eksplosjon og antenning, sørg for å følge disse forholdsreglene.

1. Sørg for at spon og støv ikke samles på batteriet.
- Sørg for at spon og støv ikke faller på batteriet under arbeid.
- Sørg for at spon og støv som faller på elektroverktøyet ikke samles på batteriet.
- Ikke la et ubrukt batteri utsettes for spon eller støv under oppbevaring.

- Før lagring, fjern all spon og støv fra batteriet og ikke oppbevar det sammen med metall deler (skurer, spiker, etc).
- 2. Ikke perforer batteriet med spiker, hammer slag, ved å tråkk på, kaste eller på annen måte utsett batteriet for fysisk skade.
- 3. Ikke bruk et tydelig skadet eller deformert batteri.
- 4. Ikke bruk batteriet med motsatt polaritet.
- 5. Ikke koble verktøyet direkte til en stikkontakt eller bilens sigaretttenner.
- 6. Ikke bruk batteriet til andre formål enn spesifisert.
- 7. Hvis batteriet ikke er oppladet selv etter at spesifisert ladningstid er over, avbryt videre ladning.
- 8. Ikke utsett batteriet for høy temperatur eller høyt trykk som i en microbølgeovn, tørkeovn eller trykkbeholder.
- 9. Hvis bruker merker at batteriet lekker eller vond lukt siver ut, fjern batteriet fra områder hvor åpen flamme brukes øyeblikkelig.
- 10. Ikke bruk verktøyet i områder hvor sterk statisk elektrisitet utvikles.
- 11. Hvis batteriet lekker, vond lukt siver ut, overopphetes, er misfarget eller deformert, eller på noen som helst måte virker unormalt under bruk, oppladning eller lagring, fjern batteriet fra verktøyet eller fra laderen og stopp bruk.
- 12. Ikke senk batteriet ned i væsker eller la noen væsker flyte inn i batteriet. Ledende væskeinntrengning, som for eksempel vann, kan forårsake skade som medfører brann eller eksplosjon. Oppbevar batteriet på et kjølig, tørt sted, unna brennbare og brannfarlige gjenstander. Omgivelser med etsende gass må unngås.

FORSIKTIG

1. Hvis bruker får væske fra batteriet i øynene, ikke gni øynene, men vask med rent vann og kontakt lege øyeblikkelig. Hvis dette ikke gjøres kan væsken føre til synsproblemer.
2. Hvis bruker får væske fra batteriet på hud eller klær, vask ordentlig med rent vann øyeblikkelig. Væsken kan forårsake irritasjon på huden.
3. Hvis bruker finner rust, vond lukt, over- opphetning, misfarging, deformasjon, og/eller andre uregelmessigheter ved bruk av batteriet for første gang, ikke bruk batteriet og kontakt forhandler eller leverandør.

ADVARSEL

Hvis et elektrisk ledende objekt kommer i kontakt med tilkoblingspunktene til lithium ion batteriet, kan dette resultere i kortslutning og brannfare. Følg disse forholdsreglene når batteriet lagres.

- Ikke plasser elektrisk ledende objekter som spiker, dreie spon, stål tråd, kopper tråd eller lignende i sagens oppbevarings kasse.
- For å unngå at kortslutning inntreffer ei, legg batteriet i verktøyet eller monter batteridekslet for lagring slik at ventilatoren ikke er synlig (Fig. 1).

OM TRANSPORT AV LITIUMIONBATTERIET

Når du transporterer et litiumionbatteri, må du følge følgende forholdsregler.

ADVARSEL

Varsle transportselskapet om at pakken inneholder et litiumionbatteri, informer selskapet om utgangseffekten og følg instruksjonene til transportselskapet når du bestiller transport.

- Litiumionbatterier med en effekt større enn 100 Wh ansees som fraktklasse farlige varer og krever spesielle behandlingsprosedyrer.

- For transport utenlands må du følge internasjonalt lovverk og de regler og forskrifter som gjelder i bestemmelseslandet.

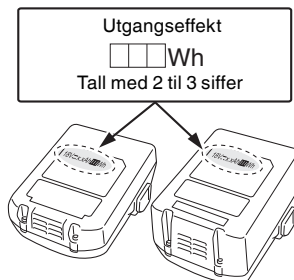

TEKNISKE DATA

ELEKTROVERKTØY

Modell	N14DSL	N18DSL
Spenning	14,4 V	18 V
Brukelige spiker	se Fig.	
Antall spiker	150 kramper	
Vekt*	1,4 kg (BSL1430C)	1,5 kg (BSL1830C)

* Vekt i henhold til EPTA-Prosedyre 01/2003

KRAMPEUTVALG

Krampene som vises i tabellen under kan brukes sammen med denne krampepistolen.

150 kramper er bundet sammen i en remse.

Kontakt forhandleren du kjøpte krampepistolen fra, for mer opplysninger om kramper.

MERK

Bruk bare kramper som er laget av HiKOKI.

Kramper som er laget av andre enn HiKOKI kan føre til fastkiling og følgende feilfunksjon.

(Enhetsstørrelse: mm)

Form	A	B	C	D
	12	0,5	0,7	6
				10
				13

STANDARD TILBEHØR

I tillegg til hovedenheten (1), inneholder pakken tilbehøret i tabellen under.

	NN
Øyebeskyttelse	1

Standard-utsyret kan endres uten forvarsel.

TILLEGGSTYR (selges separat)

- Batteri



BSL14..

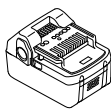

BSL18..

- Lader
- Batteri deksel

Tilleggsstyret kan endres uten nærmere varsel.

BRUKSOMRÅDER

- Fest fuktbeskyttelsen
- Fest varmebeskyttelsen

ISSETTING/FJERNING AV BATTERI

1. Fjerning av batteri

Hold godt fast i håndtaket og skyv batteriets sperrehaker for å fjerne batteriet (Fig. 2).

FORSIKTIG

Pass på at batteriet ikke kortslutter.

2. Issetting av batteri

Sett i batteriet og sørg for at polene vender riktig vei (Fig. 2).

LADING

Batteriet og batteriladeren følger ikke med dette produktet. Når det gjelder oppladbare batterier, må du lade dem opp i henhold til bruksanvisningen for den laderen du bruker. (Fig. 3)

FØR BRUK

1. Forberede krampene og utføre sikkerhetsundersøkelser

ADVARSEL

- Ikke bruk produktet i nærheten av brennbare væsker eller gasser.
- Ikke legg igjen produktet i nærheten av barn eller ukvalifiserte mennesker.
- Utfør en fullstendig sjekk for å sikre at ingen skruer er løse.
- Kontroller at det ikke er noen ødelagte eller manglende deler, eller deler som ikke virker på grunn av rust osv.

Bruk krampene som passer til jobben som skal gjøres. Les VEDLIKEHOLD OG KONTROLL for å utføre sikkerhetsjekker på en korrekt måte.

2. Avtrekkerens låsemekaniske (Fig. 4)

ADVARSEL

Sikre at avtrekkeren er låst når du ikke skal skyte krampene.

Krampepistolen har en låsemekanisme for å hindre at krampene blir skutt ut.

Sett låsehendelen i posisjon  for å låse avtrekkeren. Skyv låsehendelen til posisjon  når krampepistolen skal brukes, og til  når den ikke er i bruk.

3. Kontroller funksjonen til støtstangen (Fig. 5) ADVARSEL

Sikre alltid at avtrekkeren er låst og batteriet fjernet fra verktøyet når du kontrollerer funksjonen til støtstangen.

Kontroller at støtstangen glir lett under bruk. Rengjør glideflatene dersom den ikke blir lett.

4. Håndtering av krampene.

MERK

- Behandle krampene forsiktig. Det hender at sammenbundne krampene kan ødelegges dersom de mistes, og å bruke dem etter dette kan føre til feilmåling. Dette kan føre til tom utskyting eller fastkilte krampene. Ikke bruk sammenbundne krampene som er ødelagte.
- Ikke legg fra deg krampene utendørs eller i direkte sollys i lengre perioder. Å ikke etterfølge dette kan føre til rust eller feil på sammenbindingen av krampene. Bruk innpakningen til krampene eller annet til oppbevaring.

5. Legge inn krampene (Fig. 6)

ADVARSEL

Lås avtrekkeren og ta ut batteriet fra krampepistolen, når du legger inn eller fjerner krampene.

- Trykk på stopphendelen og skyv magasinet bakover.
- Legg krampene inn i magasinet med spissen pekende oppover.
- Skyv magasinet tilbake inntil stopphendelen klikker på plass.

MERK

- Lukk magasinet forsiktig. Å bruke unødvendig makt for å lukke magasinet kan føre til at kramperemsene ødelegges, noe som hindrer at magasinet kan lukkes.
- Kontroller magasinet glidespor dersom det ikke går lett i lås.

HVORDAN BRUKE DEN BATTERIDREVNEN KRAMPEPISTOLEN

Det er to måter å utløse krampene på: Enkeltskudd, der støtstangen plasseres mot området der krampen skal skytes først, og så trykkes avtrekkeren inn, og serierskudd der avtrekkeren trykkes inn først, og støtstangen så plasseres mot rett område.

Enkeltskuddsfunksjonen vektlegger utseendet og brukes til å sikre at krampen skytes inn på nødvendig sted, mens serierskudd brukes for å skyte inn krampen kontinuerlig mens avtrekkeren holdes inne.

Verktøyet er utstyrt med en mekanisme for veksling mellom enkeltskudd og serierskudd, for å sikre at arbeidet utføres mest mulig effektivt.

Sikkerhetsutstyr

Verktøyet har blitt laget slik at krampene ikke kan skytes ut med mindre både støtstangen og avtrekkeren samtidig er i bruk. Med andre ord vil ikke krampene bli utløst når bare avtrekkeren er trykket inn, eller når bare støtstangen (krampeutgangen) plasseres mot ønsket område. Dette er for å forhindre at krampene skytes ut når avtrekkeren utilsiktet blir trykket inn, eller når støtstangen (krampeutgangen) utilsiktet blir plassert mot noe.

● Enkeltskudds stifting (Fig. 7)

- Sikre at krampeutgangen er godt plassert mot stedet der krampen skal skytes.
- Trykk inn avtrekkeren for å skyte ut krampen.
- Trekk til deg krampepistolen og slipp avtrekkeren.

MERK

- Bruk enkeltskuddsfunksjonen for å nøyaktig stifte på ønsket sted.

- Det er tilfeller der påfølgende stifting ikke vil være mulig dersom avtrekkeren slippes halvveis ut. For å korrigere dette må du ta ut og sette inn batteriet igjen.
- **Fortløpende stifting (Fig. 8)** Trykk først inn avtrekkeren, og sett deretter støtstangen mot ønsket område for å gjentagende skyte kremper.
 - (1) Trykk først inn avtrekkeren.
 - (2) Sett støtstangen (krampeutgangen) mot ønsket område for å skyte kremper.
 - (3) Ta bort krampepistolen med avtrekkeren holdt inn, og gjenta fremgangsmåten fra trinn (2) for å fortsette å skyte gjentagende.

Mekanisme for å hindre tom skyting

Krampepistolen er utstyrt med en mekanisme som hindrer tom skyting når det er tomt for kremper. Krampepistolen vil slutte å fungere når det er igjen åtte eller færre kremper. Omtrent åtte kremper vil være igjen etter at du har brukt kramperemser, men å etterfylle magasinet med like kremper vil muliggjøre fortsatt stifting.

1. Kramperutiner

ADVARSEL

- Rett aldri krampeutgangen mot mennesker.
- Sikre at arbeidet utføres med krampeutgangen godt borte fra ansikter, hender, føtter og andre deler av kroppen.
- Ikke skyt kremper direkte på eksisterende kremper.
- Fjern batteriet når krampepistolen ikke er i bruk eller under pauser i arbeidet.
- Når arbeidet er fjernet må du fjerne batteriet, og så fjerne gjenværende kremper.
- Når du trykker inn avtrekkeren, må du sikre at fingrene ikke berører støtstangen.
- Å ikke etterfølge dette kan føre til skade.

MERK

- I enkelte tilfeller kan funksjonen svekkes ved bruk i lave temperaturer.
- I enkelte tilfeller kan krampene bli bøyd eller sprekker kan oppstå i materialet du stifter i. Dette avhenger av hardheten, tykkelsen og materialkombinasjonen. Test funksjonen på stiftingen før du fortsetter i full bruk.
- (1) Låse avtrekkeren og fjerne batteriet
Fjern batteriet fra krampepistolen for å hindre utilsiktet bruk. (Fig. 2)
- (2) Legge inn kremper
Legg inn kremper med en størrelse som passer til jobben som skal gjøres. (Fig. 6)
- (3) Feste batteriet.
Sett batteriet i krampepistolen, og trykk på det til det klikker på plass.
- (4) Løse ut låshendelen
Skyv låshendelen til låset har blitt uløst. (Fig. 4)
- (5) Skyte kremper
Juster dybden på krampene med skruen. (Fig. 9)
- (6) Ferdigstille jobben
Når jobben er ferdig, må du låse avtrekkeren og fjerne batteriet. Så fjerner du alle gjenværende kremper fra magasinet.

2. Hvordan justere krampedybden (Fig. 9)

ADVARSEL

Når du justerer krampedybden, rett krampeutgangen nedover og kontroller at den ikke peker mot ansikter, hender, føtter eller andre deler av kroppen. Så låser du utløseren.

Skyt en testkrampe, og dersom den går for dypt justerer du dybden ved å dreie skruen slik at den går grunnere.

Dersom krampen ikke går dypt nok, dreier du skruen slik at den går dypere.

Justeringen endrer dybden opp til 2 mm.

3. Bruke kroken

Kroken brukes for å henge verktøyet i beltet ditt mens du arbeider.

FORSIKTIG

- Heng verktøyet ordentlig når du bruker kroken så det ikke faller ned. Hvis verktøyet faller ned kan det føre til en ulykke.
- Sikre at avtrekkeren er låst, og at batteriet er fjernet, når du bruker kroken.
- Fest kroken sikkert i beltet. Hvis kroken ikke er sikkert festet kan den forårsake skade.
 - (1) Fjerne kroken.
Bruk en Philips-skrutrekker til å fjerne skruene som holder kroken. (Fig. 10)
 - (2) Bytte ut kroken og stramme til skruene.
Fest kroken i sporet på verktøyet og stram til skruene for en sikker montering. (Fig. 11)

VEKLIKEHOLD OG INSPEKSJON

ADVARSEL

Sikre at avtrekkeren er låst og at batteriet er fjernet før du utfører inspeksjoner og vedlikehold. Sikre også at laderen er koblet fra.

1. Fjerne fastkilte kremper (Fig. 12)

- (1) Ta batteriet ut av verktøyet.
- (2) Trykk inn stopphendelen, skyv ut magasinet og fjern alle krampene.
- (3) Fjern fastkilte kremper, deler og splinter som har samlet seg i skyvesporet med et flattjern eller lignende verktøy.
- (4) Kontroller at støtstangen gli lett.

MERK

Etter at du har fjernet fastkilte kremper, må du legge inn kremper på nytt og utføre en testskyting.

2. Inspeksjon av magasinet

Innsiden av magasinet må av og til rengjøres. Skyv opp magasinet og fjern gjenværende kremper, deler og splinter som har samlet seg.

MERK

Urenheter inne i magasinet kan føre til svekket funksjon på krampepistolen, noe som kan føre til tom skyting.

3. Inspeksjon av monteringsskrue

Inspiser alle monteringsskrueene med jevne mellomrom og se etter at de er ordentlig skrudd til. Hvis noen av skrueene er løse, skru dem fast øyeblikkelig. Dersom en ikke gjør dette, kan det føre til alvorlig risiko.

4. Rengjøre utsiden

Når verktøyet er skittent, kan du tørke det av med en myk, tørr klut, eller en klut fuktet med såpevann. Ikke bruk kloroppløsninger, bensin eller tynnere, ettersom disse ødelegger plasten.

5. Oppbevaring

Oppbevar verktøyet på et sted med temperaturer under 40°C og utenfor barns rekkevidde.

MERK

Lagring av litium-ion batterier.

Sørg for at litium-ion batteriene er fulladet før de skal lagres.

Oppbevaring av batteriene i lengre tid (3 måneder eller mer) med lav ladetilstand kan føre til redusert ytelse, vesentlig reduksjon av batteriets brukstid eller at batteriene ikke holder på ladingen.

Imidlertid kan en vesentlig reduksjon av batteriets brukstid gjenvinnes ved gjentatt lading og bruk av batteriene to til fem ganger.

Hvis batterienes brukstid er veldig kort til tross for gjentatt lading og bruk, må du anse batteriene som defekte, og kjøpe nye batterier.

Norsk

FORSIKTIG

Sikkerhetsregler og normer som gjelder for det enkelte land, må overholdes ved drift og vedlikehold av elektroverktøy.

Viktig melding om batteriene til HiKOKI batteridrevne elektroverktøy

Bruk alltid et av våre spesial lagede batterier. Vi kan ikke garantere sikkerheten og ytelsen til våre elektroverktøy hvis det brukes sammen med andre batterier enn de som er designert av oss, eller hvis batteriet er demontert og modifisert (slik som demontering og bytter av celler eller andre indre deler).

GARANTI

Vi garanterer HiKOKI elektroverktøy i samsvar med lovfestede/landsspesifikke forskrifter. Denne garantien dekker ikke feil eller skader på grunn av misbruk, vanstell, eller normal slitasje. Hvis du ønsker å klage, vennligst send elektroverktøyet, ikke demontert, med GARANTISERTIFIKATET som finnes på slutten av denne brukerveiledningen, til et autorisert HiKOKI-verksted.

Informasjon angående luftstøy og vibrasjon

De målte verdiene ble fastsatt i samsvar med EN60745 og ISO 4871.

Målt A-veid lydeffektnivå: 89 dB (A)

Målt A-veid lydtrykknivå: 78 dB (A)

Usikkerhet KpA: 3 dB (A)

Bruk hørselvern.

Total vibrasjonsverdi (triax vektor sum) beregnet ifølge EN60745.

Lengden på krampene var 13 mm:

Vibrasjons emisjonsverdi $a_h = 2,4 \text{ m/s}^2$

Usikkerhet K = 1,5 m/s^2

Den totale vibrasjonsverdien som er opplyst, er målt i henhold til en standard testmetode og kan brukes til å sammenligne et verktøy med et annet.

Det kan også brukes som en foreløpig estimering av eksponering.

ADVARSEL

- Vibrasjons emisjons fra elektroverktøyet kan variere fra den opplyste totalverdien avhengig av hvordan maskinen brukes.
- Treff sikkerhetstiltak basert på hvor utsatt brukeren vil være under de gjeldende bruksforholdene, for å beskytte brukeren (vurdert i forhold til bruken, som hvor mange ganger maskinen er slått på eller av og tomgangskjøring i tillegg til aktiv bruk).

MERK

På grunn av HiKOKIs kontinuerlige forsknings- og utviklingsprogram kan spesifikasjonene i dette heftet endres uten forvarsel.

PROBLEMLØSNING

Bruk inspeksjonene i tabellen under hvis verktøyet ikke virker normalt. Hvis dette ikke løser problemet, konferer med din forhandler eller HiKOKI autorisert servicesenter.

	Symptom	Mulig årsak	Løsning
Verktøy	Krampepistolen vil ikke skyte kremper.	Batteriet er strømløst.	Lad batteriet med laderen.
		Batteriet har ikke blitt korrekt satt inn.	Fjern batteriet og kontroller om det er fremmedelementer i batterihuset. Kontroller også at batteripolene ikke er skitne. Trykk ned batteriet til det klikker på plass.
		Avtrekkeren ble trykket halvveis inn i enkeltskuddsfunksjon.	Ta ut og sett inn batteriet fra krampepistolen.
		Unormal drift av verktøyet.	Kontakt din forhandler eller et autorisert HiKOKI servicesenter.
Kramper blir ikke skutt helt inn.	Krampepistolen rekylterer.	Materialet er for hardt.	I enkelte tilfeller med hardt materiale kan ikke kremper skytes inn korrekt.
		Utløserarmen er utslitt.	Kontakt din forhandler eller et autorisert HiKOKI servicesenter.
			Krampeutgangen ble ikke presset hardt nok mot området der krampen skal skytes inn.
Tom skyting.	Mekanismen som hindrer tom skyting virker ikke.	Kramper har kilt seg fast i nærheten av krampeutgangen.	Fjern alle urenheter fra mikrobyteren inne i magasinet.
		Utløserarmen er utslitt.	Fjern alle fastkilte kremper, urenheter osv.
		Utløserarmen er utslitt.	Kontakt din forhandler eller et autorisert HiKOKI servicesenter.
		Matefunksjonen er svekket.	Fjern alle urenheter og fremmedelementer fra innsiden av magasinet.

YLEISET SÄHKÖTYÖKALUN TURVALLISUUTTA KOSKEVAT VAROITUKSET

⚠ VAROITUS

Lue kaikki turvallisuutta koskevat varoitukset ja kaikki ohjeet.

Jos varoituksia ja ohjeita ei noudateta, on olemassa sähköiskun, tulipalon ja/tai vakavan henkilövahingon vaara.

Säästä kaikki varoitukset ja ohjeet tulevaa käyttöä varten. Varoituksissa mainittu sähkötyökalu-sana merkitsee verkkovirtakäyttöistä (johdollista) sähkötyökalua tai akkukäyttöistä (johdotonta) sähkötyökalua.

1) Työskentelyalueen turvallisuus

- a) Pidä työskentelypaikka siistinä ja hyvin valaistuna.

Onnettomuuksia sattuu herkemmin epäsiisteissä tai pimeissä ympäristöissä.

- b) Älä käytä sähkötyökaluja räjähdysvaarallisissa paikoissa, esimerkiksi paikoissa, joissa on herkästi syttyviä nesteitä, kaasuja tai pölyä. Sähkötyökaluista lähtevät kipinät voivat sytyttää pölyn tai höyryt.

- c) Pidä lapset ja sivulliset poissa käyttäessäsi sähkötyökalua.
Keskitymisen puute voi aiheuttaa herpaantumisen.

2) Sähköturvallisuus

- a) Sähkötyökalun pistoke on yhdistettävä oikeanlaiseen pistorasiaan.

Älä muunna pistoketta mitenkään.

Älä käytä jakorasioita yhdessä maadoitettujen sähkötyökalujen kanssa.

Muuntelemattomien pistokkeiden ja oikeiden pistorasioiden käyttäminen vähentää sähköiskun vaaraa.

- b) Vältä koskettamasta maadoituksessa käytettäviin pintoihin, kuten putkiin, lämpöpattereihin ja jäähdytyslaitteisiin. Maadoitetun pinnan koskettaminen lisää sähköiskun vaaraa.

- c) Älä altista sähkötyökaluja sateelle tai kosteudelle.

Sähköiskun vaara lisääntyy, jos sähkötyökaluun pääsee vettä.

- d) Älä käytä johtoa väärin. Älä kannata tai vedä sähkötyökalua tai irrota pistoketta vetämällä johdosta.

Pidä johto erillään kuumuudesta, öljystä, terävistä kulumista tai liikkuvista osista.

Sähköjohdon vahingoittuminen tai sotkeutuminen lisää sähköiskun vaaraa.

- e) Jos käytät sähkötyökalua ulkona, käytä ulkokäyttöön sopivaa jatkojohtoa.

Ulkokäyttöön sopivan sähköjohdon käyttäminen vähentää sähköiskun vaaraa.

- f) Jos sähkötyökalun käyttö kosteassa paikassa on välttämätöntä, käytä vikavirtalaitteella (RCD) suojattua virtalähdettä.

RCD:n käyttö vähentää sähköiskun vaaraa.

3) Henkilökohtainen turvallisuus

- a) Keskitä työhön, ole huolellinen ja käytä sähkötyökalua harkiten.

Älä käytä sähkötyökalua väsyneenä tai alkoholiin, lääkkeiden tai huumeiden vaikutuksen alaisena.

Keskitymisen herpaantuminen pieneksikin hetkeksi voi aiheuttaa vakavan henkilövahingon.

- b) Käytä henkilökohtaisia suojavarusteita. Käytä aina suojalaseja.

Suojavarusteiden kuten hengityssuojaimen, liukumattomien turvakenkien, kypärän ja kuulosuojaimien käyttö tarvittaessa vähentää henkilövahinkojen vaaraa.

- c) Varmista, että käynnistyminen vahingossa. Estä varmista, että virtakytkin on pois päältä -asennossa ennen yhdistämistä virtalähteeseen ja/tai paristoyksikköön sekä ennen työkalun nostamista tai kantamista.

Sähkötyökalujen kantaminen, kun sormi on virtakytkimellä, tai virran kytkeminen sähkötyökaluihin, joiden virtakytkin on päällä, lisää onnettomuusriskiä.

- d) Poista säätöön tarvittavat avaimet sähkötyökalusta ennen sen käynnistämistä. Sähkötyökalun pyöriivään osaan jätetty avain voi aiheuttaa henkilövahingon.

- e) Älä kurkottele. Seiso aina vakaasti tasapainossa.

Tällöin sähkötyökalua voi hallita oikein odottamattomissa tilanteissa.

- f) Käytä sopivia vaatteita. Älä käytä irtonaisia vaatteita tai koruja. Pidä hiukset, vaatteet ja käsinneet poissa liikkuvista osista.

Löysät vaatteet, korut ja pitkät hiukset voivat tarttua liikkuviin osiin.

- g) Jos laitteeseen voi yhdistää pölynsuodatus- ja keräyssiäläitteen, varmista, että ne yhdistetään ja että niitä käytetään oikein.

Pölynkeräyksen käyttö voi vähentää pölyyn liittyviä vaaratilanteita.

4) Sähkötyökalujen käyttäminen ja niiden hoitaminen

- a) Älä pakota sähkötyökalua. Käytä tarkoitukseen soveltuvaa sähkötyökalua.

Oikea sähkötyökalu selviytyy tehtävästä paremmin ja turvallisemmin toimisessaan oikealla teholla.

- b) Älä käytä sähkötyökalua, jos se ei käynnisty tai sammu virtakytkimestä.

Sähkötyökalut, joita ei voi hallita virtakytkimen avulla, ovat vaarallisia. Ne on korjattava.

- c) Irrota pistoke virtalähteestä ja/tai paristoyksikkö sähkötyökalusta ennen säätöjen tekemistä, osien vaihtamista tai sähkötyökalujen asettamista säilytykseen.

Nämä ennakoivat turvatoimet vähentävät sähkötyökalun vahingossa tapahtuvan käynnistymisen vaaraa.

- d) Säilytä sähkötyökalut lasten ulottumattomissa. Älä anna sellaisten henkilöiden käyttää sähkötyökaluja, jotka eivät ole perehtyneet niihin tai näihin ohjeisiin.

Sähkötyökalut ovat vaarallisia kouluttamattomien henkilöiden käsissä.

- e) Huolla sähkötyökalut. Tarkista liikkuvien osien kiinnitykset ja kohdistukset, osien eheys ja muut sähkötyökalujen toimintaan vaikuttavat tekijät.

Jos sähkötyökalu vahingoittuu, korjauta se ennen käyttämistä.

Puutteellisesti huolletut sähkötyökalut ovat aiheuttaneet useita onnettomuuksia.

- f) Pidä leikkuutyökalut terävinä ja puhtaina.

Oikein huolletut leikkuutyökalut, joissa on terävät leikkuupinnat, tarttuvat harvemmin kiinni, ja niiden hallinta on helpompaa.

- g) Käytä sähkötyökalua, varusteita ja työkalun teriä jne. näiden ohjeiden mukaisesti ottaen samalla huomioon työskentelyolosuhteet ja tehtävä työ.

Jos sähkötyökalua käytetään toimintoihin, joihin sitä ei ole tarkoitettu, voi syntyä vaaratilanteita.

- 5) **Akkukäyttöisen työkalun käyttö ja huolto**
- Lataa vain valmistajan määrittelemällä laturilla** *Tiettyntyyppiselle akulle sopiva laturi voi aiheuttaa tulipalovaaran, jos sitä käytetään toisen akun kanssa.*
 - Käytä sähkötyökaluja vain erityisesti niitä varten määrättyjen akkujen kanssa.** *Minkä tahansa muiden akkujen käyttö voi synnyttää loukkaantumis- ja tulipalovaaran.*
 - Kun akku ei ole käytössä, pidä se poissa muiden metalliesineiden kuten paperinliitinten, kolkoiden, avainten, naujojen, ruuvien tai muiden pienten metalliesineiden läheisyydestä, jotka voivat kytkeä akun navat toisiinsa.** *Akkunapojen oikosulkeminen yhteen voi aiheuttaa palovammoja tai tulipalon.*
 - Jos akku käytetään väärin, akusta voi roiskua nestettä. Vältä nesteen koskettamista. Jos kosketat nestettä vahingossa, huuhtelee vedellä. Jos neste koskettaa silmiä, hae lisäksi lääkärin apua.** *Akusta roiskunut neste voi aiheuttaa ärtymistä tai palovammoja.*
- 6) **Huolto**
- Anna osaavan huoltoteknikon korjata sähkötyökalu käyttäen alkuperäisiä osia vastaavia varaosia.** *Tämä pitää sähkötyökalun turvallisena.*

TURVATOIMET

Pidä lapset ja mielentilaltaan epävakaat henkilöt poissa laitteen lähetyiltä.
Kun työkalua ei käytetä, se on säilytettävä poissa lasten ja mielentilaltaan epävakaiden henkilöiden ulottuvilta.

AKKUHAKASNAULAIMEN TURVAVAROITUKSET

- On aina oletettava, että työkalussa on kiinnittimiä.** Hakasnaulaimen huolimaton käsittely voi johtaa kiinnittimien arvaamattomaan laukaisuun ja henkilövahinkoihin.
- Älä osoita työkalulla itseäsi tai ketään lähistöllä olevaa.** Odottamaton laukaisu käynnistää kiinnittimen kiinnityksen aiheuttaen loukkaantumisen.
- Älä käynnistä työkalua, ellei sitä pidetä lujasti työstökappaleelta vasten.** Jos työkalu ei kosketa työstökappaleelta, kiinnitin saattaa suuntautua pois kohteesta.
- Irrota työkalu virtalähteestä, kun kiinnitin on juuttunut työkaluun.** Kun irrotat juuttunutta kiinnitintä, hakasnaulain saattaa vahingossa käynnistyä, jos se on yhdistetty virtalähteeseen.
- Käytä varovaisuutta, kun irrotat juuttunutta kiinnitintä.** Mekanismi saattaa joutua puristuksiin, ja kiinnitin saatetaan laukaista väkisin, kun yrität vapauttaa juuttunutta kiinnitintä.
- Älä käytä tätä hakasnaulain sähköjohtojen kiinnitykseen.** Sitä ei ole suunniteltu sähköjohtojen asennukseen, ja se saattaa vahingoittaa sähköjohtojen eristystä aiheuttaen täten sähköiskun tai tulipalovaaran.

HUOMAUTUKSIA AKKUHAKASNAULAIMEN KÄYTÖSTÄ

- Oikea käyttö takaa turvallisuuden.** Tämä työkalu on suunniteltu niittien kiinnittämiseen puuhun tai vastaavanlaiseen materiaaliin. Käytä työkalua vain sille suunnitellulla tavalla.
- Varo palamaan syttymistä ja räjähdystä.** Nitomisen aikana saattaa syntyä kipinöitä, joten on vaarallista käyttää työkalua lakan, maalin, bensiinin, tinnerin, polttoaineen, kaasun, liiman tai muiden helposti syttyvien tai räjähtävien aineiden läheisyydessä. Tätä työkalua ei siis missään olosuhteissa saa käyttää tällaisten aineiden läheisyydessä.
- Käytä aina silmäsuojaa (suojalaseja).** Kun käytät työkalua, käytä aina silmäsuojaa ja varmista, että lähellä olevat henkilöt käyttävät sitä myös. Virheellisesti kiinnitettyjen niittien palaset saattavat singota silmiin ja ovat täten erityisen vaarallisia näölle. Silmäsuojaa voidaan hankkia mistä tahansa alan liikkeestä. Silmäsuojaa on pidettävä aina tätä työkalua käytettäessä. Käytä joko silmäsuojaa tai suurta suojaa omien silmälasien päällä. Työnantajan olisi ehdottomasti säädettävä silmäsuojan käyttö pakolliseksi.
- Suojaa korvasi ja pääsi.** Käytä korvasuojaimia ja pääsuojaa nitoessasi. Tilanteesta riippuen on varmistettava, että myös ympärillä olevat henkilöt käyttävät niitä.
- Ota huomioon lähistöllä työskentelevät.** On erittäin vaarallista, jos virheellisesti kiinnitetty naulat sinkoilevat ja osuvat lähistöllä oleviin. Ota siis huomioon lähistöllä työskentelevien turvallisuus, kun käytät tätä työkalua. Varmista, että niittien poistoaukon läheisyydessä ei ole ketään.
- Älä koskaan kohdistaa niittien poistoaukkoa kehenkään.** On aina oletettava, että työkalussa on niittejä. Jos niittien poistoaukko suunnataan muihin henkilöihin päin, saattaa seurauksena olla vakava onnettomuus, jos työkalu tyhjennetään vahingossa. Kun liität tai irrotat akkua ja lataat niittejä ym., varmista, että niittien poistoaukko ei ole suunnattu ketään kohti (itsesi mukaan lukien). Vaikka niittejä ei olisikaan ladattu, on vaarallista laukaista kone, jos se on suunnattu muita kohti, joten älä koskaan yritä tehdä niin. Älä pilaille koneella. Koneetta on aina käsiteltävä varoen.
- Tarkasta painovipu ennen työkalun käyttöä.** Ennen sähkötyökalun käyttämistä tarkasta varmasti, että painovipu toimii oikein. Kun niittejä ei ole ladattu sähkötyökaluun, yhdistä akku ja seuraavat. Jos toimintaääntä kuuluu, se on merkki viasta, joten älä käytä työkalua ennen kuin se on tarkastettu ja korjattu.
 - Jos pelkkä laukaisimen vetäminen aiheuttaa porausterän liikkumisäänen, työkalussa on jokin vika.
 - Jos pelkkä painovivun painaminen nidottavaa materiaalia vasten aiheuttaa terän liikkumisäänen, työkalussa on jokin vika. Muista myös, että painovivua ei saa koskaan muuttaa eikä poistaa.
- Käytä aina vain teknisissä tiedoissa mainittuja niittejä.** Älä koskaan käytä muita kuin teknisissä tiedoissa ja näissä käyttöohjeissa mainittuja nauloja.
- Älä pidä sormeasi laukaisimella.** Pane sormesi laukaisimelle vain silloin, kun aiot kiinnittää niittejä. Jos kannat tätä työkalua tai annat sen jollekulle sormesi ollessa laukaisimella, saatat vahingossa käynnistää niittauksen ja aiheuttaa onnettomuuden.

Suomi

10. **Sulje teränohjain täysin äläkä avaa sitä toiminnan aikana.**
Jos yritetään näyttää teränohjaimen ollessa auki, niitit eivät kiinnity puuhun, ja laite voi laueta vaarallisesti.
11. **Paina näyttiaukkoa lujasti niitattavaan materiaaliin.**
Kun niittaaat, paina näyttiaukkoa lujasti niitattavaan materiaaliin. Jos aukkoa ei kohdisteta oikein, niitit eivät kiinnity kunnolla.
12. **Pidä kädet ja jalat pois laukaisupäästä.**
On erittäin vaarallista, jos niitti osuu käteen tai jalkaan.
13. **Varo työkalun takapotkuja.**
Älä vie päätäsi tai muuta vartalon osaa työkalun pään lähelle sen käytön aikana. Tämä on vaarallista, sillä työkalu saattaa sinkoilla voimakkaasti, jos kiinnitettävä niitti osuu niitauksen aikana toiseen niittiin tai muuhun kovaan kohtaan.
14. **Ole varovainen niitattessasi ohutta levyä tai puumateriaalin nurkkia.**
Kun niittaaat ohutta levyä, niitti saattaa mennä sen läpi. Näin saattaa käydä myös kulmia niitattaessa. Varmista silloin, että ketään ei ole (kenenkään käsiä ja jalkoja jne.) ohuen levyn takana tai niitattavan puumateriaalin vieressä.
15. **Yhtäaikainen niittaus saman seinän kummaltakin puolelta on erittäin vaarallista.**
Seinän kummaltakin puolelta ei missään tapauksessa saa niitata samanaikaisesti. Se on erittäin vaarallista, koska niitit saattavat tulla seinän läpi ja aiheuttaa onnettomuuden.
16. **Älä käytä työkalua rakennustelineillä ja portailia.**
Työkalua ei saa käyttää esim. seuraavissa tapauksissa:
 - kun naulauspaikan vaihdossa joudutaan käyttämään telineitä, portaita, tikapuita tms.
 - laatiikkojen sulkemiseen
 - kuljetuksen turvajärjestelmien kiinnittämiseen esim. ajoneuvoihin.
17. **Älä irrota akkua sormi laukaisimella.**
Jos akku irrotetaan sormi laukaisimella, seuraavalla kerralla, kun akku liitetään, on olemassa vaara, että sähkötyökalu laukaisee niitin itsestään tai toimii virheellisesti.
18. **Irrota akku ja ota jäljellä olevat niitit pois makasiinista käytön jälkeen.**
Irrota työkalu akusta ennen huoltoa tai kiinnijuuttuneen kiinnittimen irrottamista, ennen työskentelyalueelta poistamista tai työkalun siirtämistä toiseen paikkaan tai käytön jälkeen. On erittäin vaarallista, jos kone laukaisee niitin vahingossa.
19. **Kun irrotat juuttunutta niittiä, irrota ensin akku.**
Kun irrotat niittiä juuttunutta niittiä, irrota ensin akku. Niitin vahingossa laukaiseminen voi olla erittäin vaarallista.
20. **Kun lataat niittejä, putoavien niittien aiheuttamien vaaratilanteiden välttämiseksi älä koskaan avaa makasiinilaitteen ollessa suunnattuuna alaspäin.**
21. **Älä käytä bensiiniä tai muita helposti syttyviä nesteitä sähkötyökalun puhdistamiseen.**
Jos helposti syttyvästä nesteestä vapautuva höyry pääsee sähkötyökalun sisään, on vaara, että niitauksen jne. yhteydessä syntyvät kipinät saattavat aiheuttaa räjähdysten.
22. **Paristoa ladattaessa tulee lämpötilan olla 0 – 40°C.**
Alle 0°C lämpötila saattaa aiheuttaa vaarallista yllilataantumista. Paristoa ei voi ladata, jos lämpötila on yli 40°C.
Suositeltavin lämpötila on 20 – 25°C.
23. **Älä käytä laturia yhtäjaksoisesti.**
Suoritettua latauksen, odota noin 15 minuuttia, ennen seuraavaa latausta.
24. **Huolehdi siitä, ettei mitään roskia tai likaa pääse pariston kytkentäaukkoon.**

25. **Älä koskaan irroita mitään osia paristosta tai laturista.**
26. **Älä aiheuta oikosulkuja ladattavaan paristoon.**
Oikosulku aiheuttaa voimakkaan sähkövirtauksen ja ylikuumentumisen joka vaurioittaa pariston.
27. **Älä koskaan heitä paristoa tuleen.**
Jos paristo sytty palamaan, se saattaa räjähtää.
28. **Älä kiinnitä laturin tuuletusrakoihin mitään.**
Jos laturin tuuletusrakoihin kiinnitetään metalliesineitä tai jotakin tulenarkaa, on seurauksena sähköiskun vaara tai laturivaurio.
29. **Kun pariston käyttöaika latauksen jälkeen käy liian lyhyeksi käytännölliseen työskentelyyn, palauta se takaisin liikkeeseen, josta sen hankit.** Älä heitä kulunutta paristoa menemään.
30. **Kuluneen pariston käyttö vahingoittaa laturia.**

HUOMAUTUS LITIUM-IONI-PARISTOSTA

Litium-ioni-pariston käyttöön pidentämiseksi se on varustettu suojaominnolla, joka pysäyttää siitä lähtevän virran. Kun tuotetta käytetään alla kuvatuissatapauksissa 1 – 3, vaikka kytkintä vedetään, moottori saattaa pysähtyä. Tällöin kyseessä ei ole häiriö vaan vajoatutyökalun tulos.

1. Kun paristossa jäljellä oleva teho kuluu loppuun, moottori pysähtyy.
Jos näin käy, lataa paristo välittömästi.
2. Jos työkalu on ylikuormitettu, moottorisaahtaa pysähtyä. Tässä tapauksessa vapautu työkalun kytkin ja poista ylikuormituksen syyt. Sen jälkeen voit käyttää laitetta uudelleen.
3. Jos paristo ylikuumentuu liian suurena kuormituksessa, pariston virta voi pysähtyä. Tässä tapauksessa pysäytä pariston käyttö ja anna pariston jäähtyä. Sen jälkeen voit käyttää sitä uudelleen.

Lisäksi ota huomioon seuraava varoitus ja huomautus.

VAROITUS

Varmista, että otat huomioon seuraavat turvatoimet, jotta pariston vuotaminen, lämmön syntyminen, savun muodostuminen, räjähdykset ja syttyminen voitaisiin estää etukäteen.

1. Varmista, että pariston päälle ei kerry hiomalastuja tai pölyä.
 - Varmista työskentelyn aikana, että hiomalastuja tai pölyä ei putoa pariston päälle.
 - Varmista, että työskentelyn aikana sähkötyökalun päälle putoavia hiomalastuja tai pölyä ei kerry pariston päälle.
 - Älä säilytä käyttämätöntä paristoa hiomalastuille ja pölylle alttiissa paikassa.
 - Ennen pariston varastoimista poista kaikki pöly ja hiomalastut, jotka ovat saattaneet tarttua siihen, äläkä varastoi sitä yhdessä metallisten osien (ruuvien, naulojen jne.) kanssa.
2. Älä pistä paristoa terävällä esineellä kuten naulalla, älä lyö vasaralla, älä astu sen päälle. Älä heitä paristoa tai kohdista siihen voimakasta iskua.
3. Älä käytä ilmiselvästi vahingoittunutta tai ulkonäöltään muuttunutta paristoa.
4. Älä käytä paristoa väärinapaisesti.
5. Älä yhdistä paristoa suoraan sähköpistorasioihin tai auton savukkeensyöttimen pistokkeisiin.
6. Älä käytä paristoa muihin tarkoituksiin kuin tarkasti määritelyihin.
7. Jos paristo ei lataudu loppuun saakka, vaikka määritetty latausaika on kulunut, pysäytä lataaminen välittömästi.
8. Älä altista paristoa korkeille lämpötiloille tai paineille kuten laita sitä mikroaaltouuniin, kuivaajaan tai korkeapainesäiliöön.

9. Ota paristo välittömästi pois tulen läheisyydestä, jos vuotoa tai pahaa hajua on havaittavissa.
10. Älä käytä paristoa paikassa, jossa syntyy voimakasta staattista sähköä.
11. Jos paristo vuotaa, on havaittavissa pahaa hajua, syntyy lämpöä, pariston väri haalistuu tai sen muoto muuttuu, tai jos paristo vaikuttaa millään tavalla poikkeavalta sitä käytettäessä, ladattaessa tai säilytettäessä, poista se välittömästi laitteesta tai pariston laturista äläkä käytä sitä.
12. Älä upota akkua tai anna nestemäisten aineiden päästä akun sisään. Jos akun sisään pääsee sähköä johtavaa nestettä, kuten vettä, se voi vahingoittaa akkua ja aiheuttaa tulipalon tai räjähdyksen. Säilytä akku viileässä ja kuivassa paikassa kaukana helposti syttyvistä materiaaleista. Paikkoja, joiden ilmassa on syövyttäviä kaasuja, on vältettävä.

VARO

1. Jos paristosta vuotavaa nestettä joutuu silmiin, älä hankaa silmiä, vaan pese ne hyvin tuoreella puhtaalla vedellä kuten vesijohtovedellä ja ota yhteyttä lääkäriin välittömästi.
Jos silmät jätetään hoitamatta, neste saattaa aiheuttaa silmäongelmia.
2. Jos nestettä vuotaa iholle tai vaatteille, pese ne hyvin puhtaalla vedellä kuten vesijohtovedellä välittömästi. Tämä voi aiheuttaa ihon ärtymistä.
3. Jos havaitset ruostetta, pahaa hajua, ylikuumentumista, värin haalistumista, muodon muuttumista ja/tai muita epäsuunnollisuuksia käyttäessäsi paristoa ensimmäistä kertaa, älä käytä paristoa, vaan palauta se tavarantoimittajalle tai kauppiaille.

VAROITUS

Jos sähköä johtava ulkopuolinen esine pääsee litiumioni-akun napoihin, voi syntyä oikosulku, joka aiheuttaa tulipalovaaran. Noudata seuraavia akun varastoimista koskevia ohjeita.

- Älä pane sähköä johtavia sahauskappaleita, nauvoja, teräslankaa, kuparilankaa tai muita metallilankoja säilytyskoteloon.
- Estääksesi oikosulkujen syntymisen lataa akku työkalussa tai aseta akun suojus kunnolla paikalleen säilytyksen ajaksi niin, että tuuletin ei näy (**Kuva 1**).

LITIUMIONI AKUN KULJETUSTA KOSKEVAT TIEDOT

Kun kuljetat litiumioniakkua, noudata seuraavia varoituksia.

VAROITUS

Ilmoita kuljetusliikkeelle, että pakkaus sisältää litiumioniakun, ilmoita akun teho ja noudata kuljetusliikkeen ohjeita, kun järjestät kuljetusta.

- Litiumioniakut, jotka ylittävät 100 Wh tehon, lasketaan rahtiluokituksessa vaarallisiksi tuotteiksi ja vaativat erityiskäyttömenettelyjä.
- Jos akkua kuljetetaan ulkomailla, on noudatettava kansainvälistä lakia sekä kohdemaan sääntöjä ja määräyksiä.

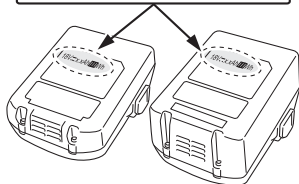
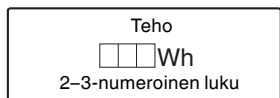

TEKNISET TIEDOT

LAITE

Malli	N14DSL	N18DSL
Jännite	14,4 V	18 V
Sopivat nauulat	viite kuva	
Ladattavien naulojen määrät	150 niittiä	
Paino*	1,4 kg (BSL1430C)	1,5 kg (BSL1830C)

* Paino EPTA-meneteyin 01/2003 mukaan

NIITTI VALIKOIMA

Tässä hakasnaulaimessa voidaan käyttää alla olevassa kuvassa näytettyjä niittejä.

150 yhteen sidottuna niittiä muodostaa liuskan.

Ota yhteyttä myyjään, jolta ostit hakasnaulaimen, saadaksesi lisätietoja niittien hankkimisesta.

HUOM

Vain HiKOKIn valmistamia niittejä voidaan käyttää.

Muiden kuin HiKOKIn valmistamat niitit saattavat aiheuttaa kiinni juuttumista ja siitä seuraavia toimintahäiriöitä.

(Size unit: mm)

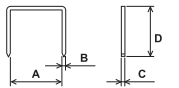
Muoto	A	B	C	D
	12	0,5	0,7	6
				10
				13

VAKIOVARUSTEET

Ruuvainporan päälaitteen (1) lisäksi pakkaus sisältää alla olevassa taulukossa listatut varusteet.

	NN
Silmäsuojaus	1

Valmistaja pidättää oikeuden muuttaa vakiovarusteita ilman eri ilmoitusta.

LISÄVARUSTEET (myydään erikseen)

- Paristo



BSL14..

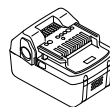

BSL18..

- Laturi
 - Akun kansi
- Aiustusvarusteet voidaan vaihtaa ilmoittamatta.

Suomi

KÄYTTÖ

- Kosteutta läpäisevän vedeneristyslevyn paikalleen kiinnitys.
- Lämpöä eristävän materiaalin paikalleen kiinnitys.

PARISTON POISTO JA ASENNUS

1. Pariston poisto

Pidä lujasti kiinni kahvasta, paina salpoja ja irrota paristo (Kuva 2).

VARO

Älä koskaan kytke paristoa oikosulkuun.

2. Pariston asennus

Tarkista pariston napaisuus ja työnnä se paikoilleen (Kuva 2).

LATAUS

Akkua ja akkulaturia ei toimiteta tämän tuotteen kanssa. Lataa akut käytettävän laturin käyttöohjeiden mukaisesti. (Kuva 3)

ENNEN KÄYTTÖÄ

1. Niittien valmistelu ja turvallisuustarkastusten teko

VAROITUS

- Älä käytä tuotetta helposti syttyvien nesteiden tai kaasujen läheisyydessä.
- Älä aseta tuotetta lasten tai muiden epäpätevien henkilöiden lähetyville.
- Tee täydellinen tarkastus varmistaaksesi, että löysiä ruuveja ei ole.
- Tarkasta varmistaaksesi, ettei ole vahingoittuneita tai puuttuvia osia tai osia, jotka eivät toimi oikein ruosteen jne. vuoksi.

Valmistele niitit, jotka sopivat käsillä olevaan työhön. Katso osiota HUOLTO JA TARKASTUS ja tee ehdottomasti kaikki turvatarkastukset.



2. Laukaisimen lukitusmekanismi (Kuva 4)

VAROITUS

Varmista, että laukaisin on lukittu, kun et kiinnitä niitettä.

Tässä hakasnaulaimessa on lukitusmekanismi, joka estää niittien laukaisemisen.

Aseta lukitusvipu -asentoon, joka lukitsee laukaisimen.

Liu'uta lukitusvipu -asentoon, kun hakasnaulainta käytetään, ja -asentoon, kun sitä ei käytetä.

3. Painoviputoimintojen tarkastus (Kuva 5)

VAROITUS

Varmista aina, että laukaisin on lukittu ja akku on irrotettu sähkötyökalusta, kun painoviputoimintoja tarkastetaan.

Tarkasta varmistaaksesi, että painovipu liikuu tasaisesti, kun sitä käytetään.

Puhdista painovipun liukumisalue, jos se ei liu'u tasaisesti.

4. Niittien käsittely

HUOM

- Käsittele niittejä huolellisesti. Joissakin tapauksissa yhteenliitetyt niittiliuskat saattavat rikkoutua, jos ne putoavat, ja niiden käyttö tällaisessa tilassa saattaa johtaa niittien virheelliseen lataamiseen, tyhjiin laukaisuihin tai niittien juuttumiseen. Älä käytä rikkinäisiä yhteenliitettyjä niittiliuskoja.

- Älä jätä niittejä ulos tai suoraan auringonvaloon pitkäksi ajaksi.

Tämän noudattamatta jättäminen saattaa johtaa yhteenliitettyjen niittiliuskojen vioittumiseen. Käytä niittien pakkausta tai muita materiaalia säilytystä varten.

5. Niittien lataaminen (Kuva 6)

VAROITUS

Lukitse laukaisin ja irrota akku hakasnaulaimesta, kun lataat tai poistat niitettä.

- (1) Paina pysäytysvipua ja liu'uta makasiinia taaksepäin.
- (2) Aseta niitit makasiiniin piikit ylöspäin.
- (3) Liu'uta makasiini takaisin asentoon, kunnes pysäytysvipu lukkiutuu paikalleen.

HUOM

- Sulje makasiini varovaisesti.

Liiallisen voiman käyttö makasiinia suljettaessa saattaa johtaa yhteenliitettyjen niittiliuskojen vääntymiseen estäen makasiinia sulkeutumasta.

- Tarkasta makasiinin teränohjain, jos se ei suljeudu vaivattomasti.

AKKUHAKASNAULAIMEN KÄYTTÖ

Kaksi niittien laukaisutapaa: Yksittäinen laukaisu, jossa painovipu asetetaan ensin sitä aluetta vasten, johon niitti laukaistaan, ja jatkuva laukaisu, jossa ensin vedetään laukaisimesta ja sitten painovipu asetetaan kyseistä aluetta vasten.

Yksittäinen laukaisu-tila korostaa viimeistelyä, ja sitä käytettämällä valmistetaan, että niitti kiinnitetään vaadittuun paikkaan, kun taas jatkuva laukaisu-tilaa käytetään niittien toistuvaan kiinnittämiseen, kun laukaisimesta vedetään jatkuvasti.

Sähkötyökalu on varustettu mekanismilla, joka vaihtaa yksittäinen laukaisu- ja jatkuva laukaisu-toimintojen välillä, jotta varmistettaisiin, että työ tehdään mahdollisimman tehokkaasti.

Turvallitteet

Tämä sähkötyökalu on suunniteltu niin, että niittejä ei voida laukaista, ellei sekä painovipua että laukaisinta käytetä samanaikaisesti. Toisin sanoen niittejä ei laukaista, kun vain laukaisimesta vedetään, tai kun vain painovipu (laukaisuaukko) asetetaan vaadittua aluetta vasten. Tämä estää niittien laukaisemisen, kun laukaisimesta vedetään vahingossa tai kun painovipu (laukaisuaukko) vahingossa painetaan jotakin vasten.

● Yksittäinen laukaisu-niittaus (Kuva 7)

- (1) Varmista, että laukaisuaukko on asetettu lujasti vasten sitä kohtaa, johon niitti kiinnitetään.
- (2) Vedä laukaisimesta kiinnittääksesi niitin.
- (3) Vedä sähkötyökalu pois ja vapauta laukaisin.

HUOM

- Käytä yksittäinen laukaisu-tilaa nitoaksesi tarkasti vaadittuun kohtaan.

- Joissakin tapauksissa kyseinen niittaus ei ole mahdollista, jos laukaisin vapautuu puoleen väliin, vaikka siitä vedetään.

Korjataksesi tämän irrota akku ja vaihda se.

● Jatkuva laukaisu-niittaus (Kuva 8)

Vedä ensin laukaisimesta ja sitten aseta painovipu (laukaisuaukko) vasten vaadittua aluetta, jotta niittejä laukaistaisiin toistuvasti.

- (1) Vedä ensin laukaisimesta.
- (2) Aseta painovipu (laukaisuaukko) vasten vaadittua aluetta laukaistaksesi niitettä.
- (3) Vedä hakasnaulain pois, kun laukaisin on painettuna, ja sitten toista toimenpide vaiheesta (2) laukaistaksesi niittejä toistuvasti.

Tyhjän laukaisun estomekanismi

Tämä hakasnaulain on varustettu tyhjän laukaisun estomekanismilla, joka estää tyhjat laukaisut, kun niitit kuluvat loppuun.

Hakasnaulain lakkaa toimimasta, kun jäljellä on kahdeksan tai sitä vähemmän niittejä.

Noin kahdeksan niittiä jää jäljelle niittiliuskan laukaisemisen jälkeen, mutta sen jälkeen kun makasiini on täytetty samoilla niiteillä uudelleen, nitomista voidaan jatkaa.

1. Niittaustoinenpiteet

VAROITUS

- Älä koskaan kohdista laukaisuaukkoa ihmisiin.
- Varmista, että työ suoritetaan niin, että laukaisuaukko on kaukana kasvoista, käsistä, jaloista ja muista ruumiinosista.
- Älä laukaise niittejä suoraan jo olemassa oleviin niitteihin.
- Irrota akku, kun hakasnaulainta ei käytetä ja työtaukojen ajaksi.
- Kun työ on saatu loppuun, irrota akku ja poista jäljelle jääneet niitit.
- Kun vedät laukaisimesta, varmista, että muut sormet eivät koske painovipua. Tämän noudattamatta jättäminen saattaa johtaa loukkaantumiseen.

HUOM

- Joissakin tapauksissa toiminnot hidastuvat, jos laitetta käytetään alhaisissa ympäristölämpötiloissa.
- Joissakin tapauksissa niitit taipuvat tai noidottavaan materiaaliin tulee halkeamia riippuen materiaalin kovuudesta, paksuudesta ja materiaaliyhdistelmistä. Kokeile niittaustoinenpiteen toimivuutta ennen varsinaisen käytön aloittamista.
- (1) Laukaisimen lukitus ja akun irrotus
Irrota akku hakasnaulaimesta estääksesi odottamattoman toiminnan. **(Kuva 2)**
- (2) Niittien lataus
Lataa käsillä olevaa työtä varten sopivan kokoiset niitit makasiiniin. **(Kuva 6)**
- (3) Akun kiinnitys
Aseta akku hakasnaulaimen ja paina sitä, kunnes se napsahtaa paikalleen.
- (4) Vivun lukituksen vapautus
Liu'uta lukitusvipua, kunnes lukko on vapautettu. **(Kuva 4)**
- (5) Niittien laukaiseminen
Säädä niittien syvyys säätimellä. **(Kuva 9)**
- (6) Työn lopettaminen
Kun työ on saatettu loppuun, lukitse laukaisin ja irrota akku, ja sitten poista kaikki niitit makasiinista.

2. Niittaussyvyyden säätö (Kuva 9)

VAROITUS

Kun säädät niittaussyvyyttä, kohdista laukaisuaukko alaspäin ja tarkasta ennen kaikkea, että se ei osoita kasvoja, käsiä, jalkoja tai muita ruumiinosia, ja sitten lukitse laukaisin.

Laukaise koeniitti, ja jos se on liian syvällä, säädä syvyyttä kiertämällä säädintä, jotta se kiinnittyisi matalammalle.

Jos niitti ei kiinnity tarpeeksi syväälle, kierrä säädintä, jotta se kiinnittyisi syvemmälle.

Säätimen kierto säätää syvyyttä 2 mm:n saakka.

3. Koukun käyttö

Koukun avulla voit ripustaa akkutyökalun vyöhösi työskentelyn ajaksi.

VARO

- Kun käytät koukkuja, kiinnitä akkutyökalu lujasti, ettei se pääse putoamaan vahingossa. Jos akkutyökalu putoaa, seurauksena voi olla onnettomuus.
- Varmista, että laukaisin on lukittu ja akku on irrotettu, kun käytät koukkuja.
- Asenna koukku lujasti paikoilleen. Ellei koukkuja kiinnitetä lujasti, se voi aiheuttaa käytön aikana vahinkoa.
- (1) Koukun poistaminen.
Irrota koukun kiinnittävät ruuvit Philips-ruuvimeisselillä. **(Kuva 10)**
- (2) Koukun vaihtaminen ja ruuvien kiristäminen.
Asenna koukku lujasti akkutyökalun uraan ja kiinnitä se kunnolla kiristämällä ruuvit tiukasti. **(Kuva 11)**

HUOLTO JA TARKISTUKSET

VAROITUS

Varmista, että laukaisin on lukittu ja akku on irrotettu ennen tarkastusten ja huollon tekemistä. Varmista myös, että laturi on irrotettu virtalähteestä.

1. Juuttuneiden niittien irrotus (Kuva 12)

- (1) Irrota akku sähkötyökalusta.
- (2) Paina pysäytysvipua, liu'uta makasiini auki ja poista kaikki niitit.
- (3) Poista teränohjaimeen kertynyt niittien liima-aine, palaset ja sirpaleet tasapaisella ruuviavaimella tai vastaavalla työkalulla.
- (4) Tarkasta, että painovipu toimii tasaisesti.

HUOM

Juuttuneiden niittien irrottamisen jälkeen lataa niitit uudelleen ja laukaise koeniitti.

2. Makasiinin tarkastus

Makasiinin sisäpuoli tulee puhdistaa aika ajoin. Liu'uta makasiini auki ja irrota kertynyt niittien liima-aine, palaset ja sirpaleet.

HUOM

Makasiinin sisäpuolella oleva lika saattaa johtaa niittisyötötoimintojen hidastumiseen, mikä saattaa aiheuttaa tyhjää laukaisua.

3. Kiinnitysruuvien tarkastus

Tarkasta säännöllisesti kaikki kiinnitysruuvit ja varmista, että ne ovat tiukassa. Mikäli joku ruuveista on löystynyt, kiristä se välittömästi. Laiminlyönti voi aiheuttaa vaaratilanteen.

4. Ulkopuolen puhdistus

Kun sähkötyökalu on tahrantunut, pyyhi se pehmeällä ja kuivalla kankaalla tai saippuaveteen kostutetulla kankaalla. Älä käytä klooriittisia liuottimia, bensiiniä tai maalitineriä, sillä ne sulattavat muovivia.

5. Säilytys

Säilytä sähkötyökalu lasten ulottumattomissa paikassa, jonka lämpötila ei ylitä 40°C.

HUOM

Litiumioniakkujen säilytys.

Varmista, että litiumioniakut on ladattu täyteen ennen varastoimista.

Akkujen pitkäaikainen varastointi (3 kuukautta tai enemmän), kun niiden lataustaso on alhainen, saattaa johtaa akkujen toimintakyvyn heikkenemiseen, lyhentää huomattavasti akun käyttöaikaa tai heikentää akkuja niin, etteivät ne pysty säilyttämään varasta.

Huomattavasti vähentynyt akun käyttöaika voidaan yrittää korjata lataamalla ja käyttämällä akun varaus loppuun toistuvasti 2–5 kertaa.

Suomi

Jos akun käyttöikä on äärettömän lyhyt toistuvasta latauksesta ja käytöstä huolimatta, lopeta akun käyttö ja osta uusi akku.

VARO

Sähkötyökalujen käytössä ja huollossa on aina noudatettava kussakin maassa voimassa olevia turvaohjeita ja normeja.

Tärkeä ilmoitus HiKOKIn akkutoimisten sähkötyökalujen akuista

Käytä aina yhtä määrittelemistämme alkuperäisistä akuista. Emme voi taata akkutoimisen sähkötyökalumme turvallisuutta ja toimivuutta, kun sitä käytetään muun kuin määrittelmämme akun kanssa tai kun akku puretaan ja muunnellaan (kuten kennojen tai muiden sisäosien purku ja vaihto).

TAKUU

Myönnämme HiKOKI-sähkötyökaluille takuun lakisääteisten/kansallisten erityissääntelyiden mukaisesti. Tämä takuu ei kata vikoja tai vaurioita, jotka johtuvat vääränlaisesta tai kielletystä käytöstä tai normaalista kulumisesta. Reklamaatiotapauksessa lähetä purkamaton sähkötyökalu ja tämän käyttöoppaan lopussa oleva TAKUUSERTIFIKAATTI valtuutettuun HiKOKI-huoltokeskukseen.

Tietoja ilmvälitteisestä melusta ja tärinästä
Saavutetut mitta-arvot määritettiin EN60745-normin mukaan ja ilmoitettiin ISO 4871 -normin mukaan.

Mitattu A-painotteinen ääniteho: 89 dB (A)
Mitattu A-painotteinen äänipainearvo: 78 dB (A)
Toleranssi KpA: 3 dB (A)

Käytä kuulonsuojaimia.

Tärinän kokonaisarvot (kolmiakselivektorisumma) EN60745 mukaan määritettyinä.

Niittien pituus oli 13 mm:
Tärinäpäästöarvo $a_{h} = 2,4 \text{ m/s}^2$
Toleranssi K = $1,5 \text{ m/s}^2$

Ilmoitettu värähtelyn kokonaisarvo on mitattu standardien testausmenetelmien mukaisesti ja sitä voidaan käyttää työkalujen vertaamiseen keskenään.

Sitä voidaan myös käyttää altistumisen alustavaan arviointiin.

VAROITUS

- Tärinäpäästöarvo sähkötyökalun varsinaisen käytön aikana voi poiketa annetusta kokonaisarvosta työkalun käyttötavasta riippuen.
- Käyttäjää suojaaavien varoitimien, jotka perustuvat altistumisen arviointiin varsinaisessa käyttötilanteessa, määrittäminen. (ottaen huomioon käyttöjakson kaikki vaiheet kuten ajat, jolloin työkalu on kytketty pois päältä ja jolloin se on tyhjäkäynnissä, varsinaisen liipaisijan lisäksi)

HUOM

Kostka HiKOKI jatkuvasti kehittää tuotteitaan, pidättää valmistaja oikeuden muuttaa teknisiä tietoja ilman eri ilmoitusta.

ONGELMANRATKAISU

Käytä alla olevan taulukon tarkastusohjeita, kun työkalu ei toimi normaalisti. Jos ongelma ei korjaudu, kysy neuvoa jälleenmyyjältäsi tai HiKOKIn valtuutetusta huoltokeskuksesta.

	Oire	Mahdollinen syy	Korjaus
Työkalu	Hakasnaulain ei laukaise niittejä.	Akusta on kulunut virta loppuun.	Lataa akku laturilla.
		Akkua ei ole kiinnitetty oikein.	Irrota akku ja tarkasta, onko hakasnaulaimen akun asetusalustassa vieraita esineitä. Varmista myös, etteivät navat ole likaantuneet. Paina akkua, kunnes se napsahtaa paikalleen.
		Laukaisin vapautuu puoleen väliin, vaikka siitä vedetään yksittäinen laukaisu-tilassa.	Irrota akku hakasnaulaimesta ja sitten vaihda se.
		Sähkötyökalun poikkeavuudet.	Ota yhteys myyjään tai HiKOKIn valtuutettuun huoltokeskukseen.
Niitit eivät kiinnity kunnolla.	Materiaali on liian kovaa.	Joissakin tapauksissa koviin materiaaleihin ei voida niitata oikein.	
	Hakasnaulain ponnahtaa takaisin.	Laukaisuaukkoa ei paineta tarpeeksi lujasti aluetta vasten, johon niitti kiinnitetään.	
	Porausterä on kulunut.	Ota yhteyttä myyjään tai HiKOKIn valtuutettuun huoltokeskukseen.	
Tyhjä laukaisu.	Tyhjän laukaisun estomekanismi ei toimi.	Puhdista kaikki lika tai vieraat esineet mikrokytkimen ympäriltä makasiinin sisältä.	
	Niittejä on juuttunut laukaisuaukon lähistölle.	Puhdista kaikki juuttuneet niitit tai lika jne.	
	Porausterä on kulunut.	Ota yhteyttä myyjään tai HiKOKIn valtuutettuun huoltokeskukseen.	
	Syötintoinninnot ovat hidastuneet.	Puhdista kaikki lika ja vieraat esineet makasiinin sisältä.	

ΓΕΝΙΚΕΣ ΠΡΟΕΙΔΟΠΟΙΗΣΕΙΣ ΑΣΦΑΛΕΙΑΣ ΗΛΕΚΤΡΙΚΟΥ ΕΡΓΑΛΕΙΟΥ

⚠ ΠΡΟΕΙΔΟΠΟΙΗΣΗ

Διαβάστε όλες τις προειδοποιήσεις ασφαλείας και όλες τις οδηγίες.

Η μη τήρηση των προειδοποιήσεων και οδηγιών μπορεί να προκαλέσει ηλεκτροπληξία, πυρκαγιά και/ή σοβαρό τραυματισμό.

Φυλάξτε όλες τις προειδοποιήσεις και τις οδηγίες για μελλοντική αναφορά.

Ο όρος "ηλεκτρικό εργαλείο" στις προειδοποιήσεις αναφέρεται στο ηλεκτρικό εργαλείο (με καλώδιο) που λειτουργεί στους αγωγούς ή στο ηλεκτρικό εργαλείο που λειτουργεί στη μπαταρία (χωρίς καλώδιο).

1) Ασφάλεια χώρου εργασίας

a) Διατηρείτε το χώρο εργασίας καθαρό και καλά φωτισμένο.

Σε ακατάστατες ή σκοτεινές περιοχές μπορεί να προκληθούν ατυχήματα.

b) Μην χρησιμοποιείτε τα ηλεκτρικά εργαλεία σε περιβάλλον, στο οποίο μπορεί να προκληθεί έκρηξη, όπως παρουσία εύφλεκτων υγρών, αερίων ή σκόνης.

Τα ηλεκτρικά εργαλεία δημιουργούν σπινθήρες, οι οποίοι μπορεί να αναφλέξουν τη σκόνη ή τον καπνό.

c) Κρατήστε τα παιδιά και τους παρευρισκόμενους μακριά όταν χρησιμοποιείτε ένα ηλεκτρικό εργαλείο.

Αν αποσπαστεί η προσοχή σας, υπάρχει κίνδυνος να χάσετε τον έλεγχο.

2) Ηλ άλεια

a) Τα φισ των ηλεκτρικών εργαλείων πρέπει να είναι κατάλληλα για τις πρίζες.

Μην τροποποιήσετε ποτέ το φισ με οποιοδήποτε τρόπο.

Μη χρησιμοποιείτε φισ προσαρμογής με γειωμένα ηλεκτρικά εργαλεία.

Τα μη τροποποιημένα φισ και οι κατάλληλες πρίζες μειώνουν τον κίνδυνο ηλεκτροπληξίας.

b) Αποφύγετε τη σωματική επαφή με γειωμένες επιφάνειες όπως σωλήνες, θερμάστρες, μαγειρικές συσκευές και ψυγεία.

Υπάρχει αυξημένος κίνδυνος ηλεκτροπληξίας όταν το σώμα σας είναι γειωμένο.

c) Μην εκθέτετε τα ηλεκτρικά εργαλεία στη βροχή ή σε συνθήκες υγρασίας.

Το νερό που εισέρχεται σε ένα ηλεκτρικό εργαλείο αυξάνει τον κίνδυνο ηλεκτροπληξίας.

d) Μην ασκείτε δύναμη στο καλώδιο. Μη χρησιμοποιείτε ποτέ το καλώδιο για να μεταφέρετε, να τραβήξετε ή να βγάλετε από την πρίζα το ηλεκτρικό εργαλείο.

Κρατήστε το καλώδιο μακριά από θερμότητα, λάδι, κοφτερές γωνίες και κινούμενα μέρη.

Τα κατεστραμμένα ή υπερδεμένα καλώδια αυξάνουν τον κίνδυνο ηλεκτροπληξίας.

e) Όταν χρησιμοποιείτε το εργαλείο σε εξωτερικό χώρο, χρησιμοποιήστε καλώδιο προέκτασης που προορίζεται για χρήση σε εξωτερικό χώρο.

Η χρήση ενός καλωδίου κατάλληλου για εξωτερικό χώρο μειώνει τον κίνδυνο ηλεκτροπληξίας.

f) Αν είναι αναπόφευκτη η λειτουργία ενός ηλεκτρικού εργαλείου σε χώρο με υγρασία, χρησιμοποιείτε διάταξη προστασίας ρεύματος διαρροής (RCD).

Η χρήση της RCD μειώνει τον κίνδυνο ηλεκτροπληξίας.

3) Προσωπική ασφάλεια

a) Να είστε σε ετοιμότητα, να βλέπετε αυτό που κάνετε και να χρησιμοποιείτε την κοινή λογική όταν χρησιμοποιείτε ένα ηλεκτρικό εργαλείο.

Μη χρησιμοποιείτε ηλεκτρικά εργαλεία όταν είστε κουρασμένοι ή υπό την επήρεια ναρκωτικών ουσιών, οινοπνεύματος ή φαρμάκων.

Μια στιγμή απροσεξίας κατά τη χρήση ενός ηλεκτρικού εργαλείου μπορεί να προκαλέσει σοβαρό προσωπικό τραυματισμό.

b) Χρησιμοποιείτε προσωπικό προστατευτικό εξοπλισμό. Φοράτε πάντα προστασία για τα μάτια.

Ο προστατευτικός εξοπλισμός, όπως μάσκα για τη σκόνη, αντιολισθητικά παπούτσια, σκληρό καπέλο ή προστασία για τα αυτιά, που χρησιμοποιείται για ανάλογες συνθήκες μπορεί να μειώσει τους τραυματισμούς.

c) Προλαμβάνετε τυχόν ακούσια εκκίνηση. Βεβαιωθείτε ότι ο διακόπτης είναι σε θέση απενεργοποίησης πριν συνδέσετε τη συσκευή με τη γη ρεύματος και/ή τη θήκη της μπαταρίας, πριν σηκώσετε ή μεταφέρετε το εργαλείο.

Η μεταφορά ηλεκτρικού εργαλείου με τα δάχτυλά σας στο διακόπτη ή η ηλεκτροδότηση ηλεκτρικού εργαλείου με ενεργοποιημένο το διακόπτη μπορεί να προκαλέσουν ατυχήματα.

d) Να αφαιρείτε τυχόν κλειδιά ρυθμιζόμενου ανοίγματος ή τα απλά κλειδιά πριν θέσετε σε λειτουργία το ηλεκτρικό εργαλείο.

Ένα απλό κλειδί ή ένα κλειδί ρυθμιζόμενου ανοίγματος που είναι προσαρτημένο σε περιτρεφόμενο εξάρτημα του ηλεκτρικού εργαλείου μπορεί να προκαλέσει προσωπικό τραυματισμό.

e) Μην τεντώνεστε. Να διατηρείτε πάντοτε το κατάλληλο πάτημα και την ισορροπία σας.

Με αυτόν τον τρόπο μπορείτε να ελέγχετε καλύτερα το ηλεκτρικό εργαλείο σε μη αναμενόμενες καταστάσεις.

f) Να είστε ντυμένοι κατάλληλα. Μη φοράτε φαρδιά ρούχα ή κοσμήματα. Να κρατάτε τα μαλλιά σας, τα ρούχα σας και τα γάντια σας μακριά από κινούμενα μέρη.

Τα φαρδιά ρούχα, τα κοσμήματα και τα μαλλιά μαλλιά μπορεί να πιαστούν σε κινούμενα μέρη.

g) Αν παρέχονται εξαρτήματα για τη σύνδεση συσκευών εξαγωγής και συλλογής σκόνης, να βεβαιώνετε ότι είναι συνδεδεμένα και χρησιμοποιούνται με το σωστό τρόπο.

Η χρήση συλλέκτη σκόνης μειώνει τους κινδύνους που προέρχονται από τη σκόνη.

4) Χρήση και φροντίδα ηλεκτρικών εργαλείων

a) Μην ασκείτε δύναμη στο ηλεκτρικό εργαλείο. Να χρησιμοποιείτε το ηλεκτρικό εργαλείο που είναι κατάλληλο για το είδος της εργασίας που εκτελείτε.

Το κατάλληλο ηλεκτρικό εργαλείο θα εκτελέσει την εργασία καλύτερα και με μεγαλύτερη ασφάλεια με τον τρόπο που σχεδιάστηκε.

b) Μη χρησιμοποιήσετε το ηλεκτρικό εργαλείο αν ο διακόπτης λειτουργίας δεν ανοίγει και δεν κλείνει.

Ένα ηλεκτρικό εργαλείο που δεν ελέγχεται από το διακόπτη λειτουργίας είναι επικίνδυνο και πρέπει να επισκευαστεί.

- c) Αποσυνδέετε το βύσμα από την πηγή ισχύος και/ή τη θήκη μπαταρίας από το ηλεκτρικό εργαλείο πριν προβείτε σε ρυθμίσεις, αλλαγή εξαρτήματος ή αποθήκευση του ηλεκτρικού εργαλείου.

Αυτά τα προληπτικά μέτρα ασφαλείας μειώνουν τον κίνδυνο να ξεκινήσει το ηλεκτρικό εργαλείο κατά λάθος.

- d) Αποθηκεύετε τα εργαλεία που δεν χρησιμοποιείτε μακριά από παιδιά και μην αφήνετε τα άτομα που δεν είναι εξοικειωμένα με το ηλεκτρικό εργαλείο ή με αυτές τις οδηγίες να χρησιμοποιούν το ηλεκτρικό εργαλείο.

Τα ηλεκτρικά εργαλεία είναι επικίνδυνα στα χέρια μη εκπαιδευμένων ατόμων.

- e) Συντηρείτε τα ηλεκτρικά εργαλεία. Να ελέγχετε την ευθυγράμμιση τους ή το μπλοκάρισμα των κινούμενων μερών, τη θραύση των εξαρτημάτων και οποιαδήποτε άλλη κατάσταση που ενδέχεται να επηρεάσει τη λειτουργία του ηλεκτρικού εργαλείου.

Σε περίπτωση βλάβης, το ηλεκτρικό εργαλείο πρέπει να επισκευαστεί πριν χρησιμοποιηθεί.

Πολλά ατυχήματα προκαλούνται από ηλεκτρικά εργαλεία που δεν έχουν συντηρηθεί σωστά.

- f) Διατηρείτε τα εργαλεία κοπής κοφτερά και καθαρά.

Τα κατάλληλα συντηρημένα εργαλεία κοπής με κοφτερές γωνίες μπλοκάρουν πιο δύσκολα και ελέγχονται πιο εύκολα.

- g) Χρησιμοποιείτε το ηλεκτρικό εργαλείο, τα εξαρτήματα και τα μέρη κ.τ.λ. σύμφωνα με τις παρούσες οδηγίες, λαμβάνοντας υπόψη τις συνθήκες εργασίας και την εργασία που θα εκτελέσετε.

Η χρήση του ηλεκτρικού εργαλείου για εργασίες πέρα από εκείνες για τις οποίες προορίζεται, ενδέχεται να δημιουργήσει κινδύνους.

5) Εργαλείο μπαταρίας – χρήση και φροντίδα

- a) Η επαναφόρτιση να πραγματοποιείται μόνο μέσω του φορτιστή που έχει καθοριστεί από τον κατασκευαστή.

Ο φορτιστής που είναι κατάλληλος για ένα τύπο μπαταρίας, ενδέχεται να προκαλέσει κίνδυνο πυρκαγιάς όταν χρησιμοποιείται με άλλου τύπου θήκη μπαταριών.

- b) Χρησιμοποιήστε ηλεκτρικά εργαλεία μόνο με τις ειδικά καθορισμένες θήκες μπαταριών.

Η χρήση οποιουδήποτε άλλου τύπου θήκης μπαταριών ενδέχεται να προκαλέσει τραυματισμό και πυρκαγιά.

- c) Όταν η θήκη μπαταριών είναι εκτός χρήσης, φυλάξτε την μακριά από άλλα μεταλλικά αντικείμενα όπως συνδετήρες, νομίσματα, κλειδιά, καρφιά, βίδες ή άλλα μικρού μεγέθους μεταλλικά αντικείμενα που μπορούν να πραγματοποιήσουν σύνδεση από τον ένα ακροδέκτη στον άλλο.

Αν τοποθετήσετε μαζί τους ακροδέκτες μπαταριών ενδέχεται να προκληθούν εγκαυματα ή πυρκαγιά.

- d) Υπό καταχρηστικές συνθήκες, ενδέχεται να εκτοξευτεί υγρό από την μπαταρία. Αποφύγετε την επαφή.

Σε περίπτωση επαφής με νερό, το υγρό από σφάλμα, ξεπλύνετε με νερό. Αν το υγρό έρθει σε επαφή με τα μάτια, ξεπλύνετε με νερό και ζητήστε ιατρική βοήθεια.

Το υγρό που εκτοξεύεται από την μπαταρία μπορεί να προκαλέσει ερεθισμό ή εγκαυματα.

6) Σέρβις

- a) Να δίνετε το ηλεκτρικό εργαλείο για σέρβις σε κατάλληλα εκπαιδευμένα άτομα και να χρησιμοποιείτε μόνο γνήσια ανταλλακτικά.

Με αυτόν τον τρόπο είστε σίγουροι για την ασφάλεια του ηλεκτρικού εργαλείου.

ΠΡΟΦΥΛΑΞΗ

Μακριά από τα παιδιά και τους αναπήρους.

Όταν δεν χρησιμοποιούνται, τα εργαλεία πρέπει να φυλάζονται μακριά από τα παιδιά και τους αναπήρους.

ΠΡΟΕΙΔΟΠΟΙΗΣΕΙΣ ΑΣΦΑΛΕΙΑΣ ΚΑΡΦΩΤΙΚΟΥ ΜΠΑΤΑΡΙΑΣ

1. Πάντοτε να υποθέτετε ότι το εργαλείο περιέχει συνδετήρες.

Ο απρόσεκτος χειρισμός του καρφωτικού μπορεί να οδηγήσει σε απροσδόκητη εκτόξευση συνδετήρων και τραυματισμό.

2. Μην στρέψετε το εργαλείο προς τον εαυτό σας ή τον οποιοδήποτε κοντά σας.

Η απροσδόκητη ενεργοποίηση θα εκτοξεύσει τη διχάλα προκαλώντας τραυματισμό.

3. Μην ενεργοποιείτε το εργαλείο εκτός εάν το εργαλείο είναι τοποθετημένο σταθερά πάνω στο τεμάχιο εργασίας.

Εάν το εργαλείο δεν έρχεται σε επαφή με το τεμάχιο εργασίας, ο συνδετήρας μπορεί να εξστρακιστεί από τον στόχο σας.

4. Αποσυνδέστε το εργαλείο από την πηγή τροφοδοσίας όταν ο συνδετήρας μπλοκάρει στο εργαλείο.

Κατά την αφαίρεση ενός μπλοκαρισμένου συνδετήρα, το καρφωτικό μπορεί να ενεργοποιηθεί κατά λάθος αν είναι συνδεδεμένο στην πρίζα.

5. Δώστε προσοχή κατά την αφαίρεση ενός μπλοκαρισμένου συνδετήρα.

Ο μηχανισμός μπορεί να είναι υπό συμπίεση και ο συνδετήρας μπορεί να εκτοξευθεί με δύναμη ενώ προσπαθείτε να επιλύσετε μια κατάσταση εμπλοκής.

6. Μη χρησιμοποιείτε αυτό το καρφωτικό για τη στερέωση ηλεκτρικών καλωδίων.

Δεν έχει σχεδιαστεί για τοποθέτηση ηλεκτρικών καλωδίων και μπορεί να προκαλέσει ζημιά στη μόνωση ηλεκτρικών καλωδίων προκαλώντας έτσι ηλεκτροπληξία ή πυρκαγιά.

ΠΡΟΦΥΛΑΞΕΙΣ ΚΑΤΑ ΤΗ ΧΡΗΣΗ ΤΟΥ ΚΑΡΦΩΤΙΚΟΥ ΜΠΑΤΑΡΙΑΣ

1. Ασφαλής λειτουργία μέσω σωστής χρήσης.

Αυτό το εργαλείο έχει σχεδιαστεί για το κάρφωμα των διχάλων σε ξύλο και παρόμοια υλικά. Χρησιμοποιήστε το μόνο για την προβλεπόμενη χρήση του.

2. Προσέξτε την ανάφλεξη και τις εκρήξεις.

Δεδομένου ότι είναι πιθανό να εκτοξευθούν σπινθήρες κατά το κάρφωμα, είναι επικίνδυνο να χρησιμοποιείτε αυτό το εργαλείο κοντά σε βερνίκι, βαφή, βενζίνη, διαλυτικό, γκαζολίνη, αέριο, κόλλες και παρόμοιες εύφλεκτες ουσίες, καθώς ενδέχεται να προκληθεί ανάφλεξη ή έκρηξη. Σε καμία περίπτωση αυτό το εργαλείο δεν πρέπει να χρησιμοποιείται κοντά σε τέτοιο εύφλεκτο υλικό.

- 3. Να φοράτε πάντα προστατευτικά ματιών (προστατευτικά γυαλιά).**

Όταν χειρίζεστε το ηλεκτρικό εργαλείο, να φοράτε πάντα προστατευτικά ματιών και βεβαιωθείτε ότι οι άνθρωποι γύρω σας επίσης φορούν προστατευτικά ματιών.

Η πιθανότητα να εισέλθουν στο μάτι θραύσματα από διχάλες ή διχάλες που δεν έχουν χτυπηθεί σωστά, αποτελεί απειλή για την όραση. Τα προστατευτικά ματιών μπορούν να αγοραστούν σε οποιοδήποτε κατάστημα με είδη κικαλερίας. Να φοράτε πάντοτε προστατευτικά ματιών κατά τη χρήση αυτού του εργαλείου. Χρησιμοποιήστε είτε προστατευτικά ματιών είτε μια μάσκα ευρείας οράσεως πάνω στα γυαλιά οράσεως.

Οι εργοδότες θα πρέπει πάντα να επιβάλλουν τη χρήση εξοπλισμού προστασίας ματιών.
- 4. Προστατίψτε τα αυτιά και το κεφάλι σας.**

Όταν ασχολείστε με εργασίες καρφώματος, φορέστε προστατευτικά καλύμματα αυτιών και προστατευτικά για το κεφάλι. Επίσης, ανάλογα με την κατάσταση, βεβαιωθείτε ότι οι άνθρωποι γύρω σας επίσης φορούν προστατευτικά καλύμματα αυτιών και προστατευτικά για το κεφάλι.
- 5. Προσέξτε εκείνους που εργάζονται κοντά σας.**

Θα ήταν πολύ επικίνδυνο εάν οι διχάλες που δεν είχαν καρφωθεί σωστά, χτυπούσαν άλλους ανθρώπους. Συνεπώς, πάντα να δίνετε προσοχή στην ασφάλεια των ανθρώπων γύρω σας όταν χρησιμοποιείτε αυτό το εργαλείο. Πάντα να βεβαιώνετε ότι κανένας το σώμα, τα χέρια ή τα πόδια δεν βρίσκονται κοντά στην έξοδο των διχάλων.
- 6. Μην στρέψετε ποτέ την έξοδο των διχάλων σε άτομα.**

Πάντοτε να υποθέτετε ότι το εργαλείο περιέχει συνδεδεμένες.

Εάν η έξοδος των διχάλων είναι στραμμένη προς άτομα, σοβαρά ατυχήματα μπορεί να προκληθούν εάν πυροδοτηθεί εσφαλμένα το εργαλείο. Όταν συνδέετε και ελέγχετε την απουσία της μπαταρίας, κατά τη φόρτωση διχάλων ή σε παρόμοιες λειτουργίες, βεβαιωθείτε ότι η έξοδος των διχάλων δεν είναι στραμμένη προς κανέναν (συμπεριλαμβανομένου και του εαυτού σας). Ακόμη και όταν δεν έχουν φορτωθεί καθόλου διχάλες, είναι επικίνδυνο να πυροδοτήτε το εργαλείο ενώ το στρέψετε σε κάποιον, επομένως ποτέ μην το επιχειρήσετε. Μην αστειεύεστε. Σεβαστείτε το εργαλείο ως εργαλείο εργασίας.
- 7. Πριν χρησιμοποιήσετε το ηλεκτρικό εργαλείο, ελέγξτε τον μοχλό ώθησης.**

Πριν χρησιμοποιήσετε το ηλεκτρικό εργαλείο, βεβαιωθείτε ότι ο μοχλός ώθησης λειτουργεί σωστά. Χωρίς να έχουν φορτωθεί διχάλες στο ηλεκτρικό εργαλείο, συνδέστε την μπαταρία και ελέγξτε τα παρακάτω. Εάν παρουσιαστεί θόρυβος κατά τη λειτουργία αυτό υποδηλώνει σφάλμα, οπότε σε αυτήν την περίπτωση μην χρησιμοποιήσετε το ηλεκτρικό εργαλείο έως ότου ελεγχθεί και επισκευαστεί.

 - Εάν απλώς τραβώντας τη σκανδάλη, προκληθεί λειτουργικός θόρυβος κατά την τμηματική κίνηση καρφώματος, το ηλεκτρικό εργαλείο είναι ελαττωματικό.
 - Εάν απλώς πιέζοντας τον μοχλό ώθησης πάνω στο υλικό που πρόκειται να καρφωθεί, προκληθεί θόρυβος κατά την τμηματική κίνηση καρφώματος, το ηλεκτρικό εργαλείο είναι ελαττωματικό. Επιπλέον, όσον αφορά τον μοχλό ώθησης, παρακαλούμε να σημειώσετε ότι δεν πρέπει ποτέ να τροποποιηθεί ή να αφαιρεθεί.
- 8. Χρησιμοποιήστε μόνο τις καθορισμένες διχάλες.**

Ποτέ μην χρησιμοποιείτε διχάλες διαφορετικές από αυτές που καθορίζονται και περιγράφονται σε αυτές τις οδηγίες.
- 9. Μην τοποθετείτε απρόσεχτα το δάχτυλό σας στη σκανδάλη.**

Μην τοποθετείτε το δάχτυλό σας στη σκανδάλη, εκτός από την περίπτωση κατά την οποία καρφώνετε. Εάν μεταφέρετε αυτό το εργαλείο ή το δώσετε σε κάποιον έχοντας το δάχτυλό σας στη σκανδάλη, μπορεί να εκτοξευστεί κατά λάθος μια διχάλα και να προκαλέσετε ατύχημα.
- 10. Κλείστε εντελώς τον οδηγό λεπίδας και μην τον ανοίγετε κατά τη λειτουργία.**

Εάν επιχειρήσετε κάρφωμα όταν ο οδηγός λεπίδας είναι ανοιχτός, οι διχάλες δεν θα καρφωθούν στο ξύλο και υπάρχει κίνδυνος επικίνδυνης εκτόξευσης.
- 11. Πιέστε σταθερά την έξοδο των διχάλων πάνω στο υλικό που πρόκειται να καρφωθεί.**

Όταν καρφώνετε διχάλες, πιέστε σταθερά την έξοδο των διχάλων πάνω στο υλικό που πρόκειται να καρφωθεί. Εάν η έξοδος δεν έχει εφαρμόσει σωστά, οι διχάλες ενδέχεται να αναπηδήσουν.
- 12. Κρατήστε τα χέρια και τα πόδια μακριά από την κεφαλή εκτόξευσης κατά τη χρήση.**

Είναι πολύ επικίνδυνο μια διχάλα να χτυπήσει τα χέρια ή τα πόδια από λάθος.
- 13. Προσέξτε την αναπήδηση του εργαλείου.**

Μην προσεγγίζετε την άκρη του εργαλείου με το κεφάλι κτλ., κατά τη λειτουργία. Αυτό είναι επικίνδυνο, διότι το εργαλείο μπορεί να αναπηδήσει με βίαιο τρόπο αν η διχάλα που καρφώνεται έρθει σε επαφή με προηγούμενη διχάλα ή με ρόλο στο ξύλο.
- 14. Προσέξτε κατά το κάρφωμα των λεπτών σανίδων ή των γωνιών ξύλου.**

Κατά το κάρφωμα των λεπτών σανίδων, οι διχάλες μπορούν να τις διαπεράσουν, όπως επίσης μπορεί να συμβεί το ίδιο κατά το κάρφωμα των γωνιών του ξύλου λόγω εκροής των διχάλων. Σε τέτοιες περιπτώσεις, βεβαιωθείτε ότι δεν υπάρχει κανένας (και τα χέρια ή τα πόδια κανενός κλπ.) πίσω από τη λεπτή σανίδα ή δίπλα στο ξύλο που πρόκειται να καρφώσετε.
- 15. Το ταυτόχρονο κάρφωμα και στις δύο πλευρές του ίδιου τοίχου είναι επικίνδυνο.**

Σε καμία περίπτωση δεν πρέπει να εκτελείται κάρφωμα και στις δύο πλευρές ενός τοίχου ταυτόχρονα. Αυτό θα ήταν πολύ επικίνδυνο, καθώς οι διχάλες θα μπορούσαν να διαπεράσουν τον τοίχο και έτσι να προκαλέσουν τραυματισμούς.
- 16. Μην χρησιμοποιείτε το ηλεκτρικό εργαλείο σε σκαλωσίες, σκάλες.**

Το ηλεκτρικό εργαλείο δεν πρέπει να χρησιμοποιείται για συγκεκριμένη εφαρμογή, για παράδειγμα:

 - όταν η αλλαγή μιας θέσης καρφώματος διχάλες σε μια άλλη περιλαμβάνει τη χρήση σκαλωσιών, σκαλών, σκαλών ή παρόμοιων κατασκευών, όπως ηχηάκια οροφής,
 - κλείσιμο κιβωτιών ή κασονιών,
 - τοποθέτηση συστημάτων ασφαλείας κατά τη μεταφορά π.χ. σε οχήματα και φορτάμαξες
- 17. Μην αποσυνδέετε την μπαταρία με το δάχτυλό σας στη σκανδάλη.**

Εάν αποσυνδέετε την μπαταρία με το δάχτυλό σας στη σκανδάλη, την επόμενη φορά που θα συνδεθεί η μπαταρία, υπάρχει κίνδυνος το ηλεκτρικό εργαλείο να εκτοξεύσει ακούσια μια διχάλα ή να λειτουργήσει εσφαλμένα.
- 18. Αποσυνδέστε την μπαταρία και αφαιρέστε τυχόν διχάλες που έχουν παραμείνει στον γεμιστήρα μετά τη χρήση.**

Αποσυνδέστε το εργαλείο από την μπαταρία πριν εκτελέσετε τη συντήρηση του εργαλείου, καθαρίστε έναν μπλοκαρισμένο συνδετήρα, αφήστε τον χώρο εργασίας, μετανιώστε το εργαλείο σε άλλη θέση ή μετά τη χρήση. Είναι πολύ επικίνδυνο μια διχάλα να εκτοξευθεί από λάθος.

19. Κατά την αφαίρεση μιας διχάλας που έχει κολλήσει, φροντίστε πρώτα από όλα να αποσυνδέσετε την μπαταρία.

Κατά την αφαίρεση μιας διχάλας που έχει κολλήσει στην έξοδο των διχάλων, φροντίστε πρώτα από όλα να αποσυνδέσετε την μπαταρία.

Η τυχαία εκτόξευση της διχάλας μπορεί να είναι πολύ επικίνδυνη.

20. Για να αποφύγετε τους κινδύνους που προκαλούνται από την πτώση διχάλων, μην ανοίγετε ποτέ τον γεμιστήρα με τη συσκευή στραμμένη προς τα κάτω κατά τη φόρτωση διχάλων.

21. Κατά τον καθαρισμό του ηλεκτρικού εργαλείου, μην χρησιμοποιείτε βενζίνη ή άλλα εύφλεκτα υγρά.

Αν οι ατμοί από ένα εύφλεκτο υγρό εισέλθουν στο ηλεκτρικό εργαλείο, υπάρχει κίνδυνος οι σπινθήρες που παράγονται κατά το κάρφωμα κλπ., να προκαλέσουν έκρηξη.

22. Φορτίζετε πάντα την μπαταρία σε θερμοκρασία μεταξύ 0 – 40°C.

Μια θερμοκρασία μικρότερη των 0°C θα οδηγήσει σε υπερβολική φόρτιση κάτι το οποίο είναι επικίνδυνο.

Η μπαταρία δεν μπορεί να φορτιστεί σε θερμοκρασία μεγαλύτερη των 40°C.

Η πλέον κατάλληλη θερμοκρασία για φόρτιση είναι αυτή των 20 – 25°C.

23. Μην χρησιμοποιείτε τον φορτιστή συνεχώς.

Όταν ολοκληρωθεί μία φόρτιση, αφήστε τον φορτιστή για περίπου 15 λεπτά πριν από την επόμενη φόρτιση της μπαταρίας.

24. Μην επιτρέπετε σε ξένα σώματα να εισέλθουν στην οπή για τη σύνδεση της επαναφορτιζόμενης μπαταρίας.

25. Ποτέ μην αποσυναρμολογείτε την επαναφορτιζόμενη μπαταρία και τον φορτιστή.

26. Ποτέ μην βραχυκυκλώνετε την επαναφορτιζόμενη μπαταρία.

Το βραχυκύκλωμα της μπαταρίας θα προκαλέσει μεγάλο φορτίο ηλεκτρικού ρεύματος και υπερθέρμανση. Έχει ως αποτέλεσμα την καταστροφή ή τη βλάβη της μπαταρίας.

27. Μην απορρίπτετε την μπαταρία στη φωτιά.

Εάν η μπαταρία καεί, μπορεί να εκραγεί.

28. Μην εισάγετε αντικείμενα στις εγκοπές εξερισμού του φορτιστή.

Η τοποθέτηση μεταλλικών αντικειμένων ή εύφλεκτων υλικών στις εγκοπές εξερισμού του φορτιστή θα προκαλέσει κίνδυνο ηλεκτροπληξίας ή ζημιά στον φορτιστή.

29. Φέρετε την μπαταρία στο κατάστημα από το οποίο αγοράστηκε μόλις η διάρκεια ζωής της μπαταρίας μετά τη φόρτιση γίνει πολύ μικρή για πρακτική χρήση. Μην απορρίπτετε την εξαντλημένη μπαταρία.

30. Η χρήση εξαντλημένης μπαταρίας θα προκαλέσει βλάβη στον φορτιστή.

1. Όταν η υπόλοιπη ισχύ της μπαταρίας που απομένει τελειώσει, ο κινητήρας σταματάει.

Στην περίπτωση αυτή θα πρέπει να τη φορτίσετε αμέσως.

2. Εάν υπάρχει υπερφόρτιση του εργαλείου ο κινητήρας ενδεχομένως να σταματήσει. Στην περίπτωση αυτή απελευθερώστε το διακόπτη του εργαλείου και εξαλείψτε την αιτία της υπερφόρτωσης. Έπειτα από αυτό μπορείτε να το χρησιμοποιήσετε πάλι.

3. Αν η μπαταρία υπερθερμανθεί υπό το φόρτο εργασίας, η ισχύς της μπαταρίας μπορεί να σταματήσει.

Σε αυτήν την περίπτωση, διακόπτετε τη χρήση της μπαταρίας και την αφήνετε να κρυώσει. Έπειτα μπορείτε να την ξαναχρησιμοποιήσετε.

Παρακαλείστε, επίσης, να τηρείτε τις ακόλουθες προειδοποιήσεις και προφυλάξεις.

ΠΡΟΕΙΔΟΠΟΙΗΣΗ

Για να αποφύγετε τυχόν διαρροή της μπαταρίας, παραγωγή θερμότητας, εκπομπή καπνού, έκρηξη ή ανάφλεξη, πρέπει να τηρείτε τις ακόλουθες προφυλάξεις.

1. Βεβαιωθείτε ότι δεν συσσωρεύεται σκόνη στη μπαταρία.

○ Κατά την εργασία σας βεβαιωθείτε ότι δεν πέφτει σκόνη στη μπαταρία.

○ Βεβαιωθείτε ότι τυχόν σκόνες που πέφτουν πάνω στο ηλεκτρικό εργαλείο την ώρα που εργάζεστε με αυτό, δεν συσσωρεύονται στη μπαταρία.

○ Μην αποθηκεύετε χρησιμοποιήστες μπαταρίες σε σημείο εκτεθειμένο σε σκόνη.

○ Πριν να αποθηκεύσετε μία μπαταρία, απομακρύνετε τυχόν σκόνες που πιθανόν να έχουν κολλήσει πάνω της και μην την αποθηκεύετε μαζί με μεταλλικά μέρη (βίδες, καρφιά, κ.λπ.).

2. Μην τρυπάτε τη μπαταρία με αιχμηρά αντικείμενα όπως καρφιά, μην χτυπάτε με σφυρί, μην πατάτε ή πετάτε τη μπαταρία. Προφυλάξτε την από ισχυρούς κραδασμούς.

3. Μην χρησιμοποιείτε μία εμφανώς κατεστραμμένη ή παραμορφωμένη μπαταρία.

4. Μην τοποθετείτε τη μπαταρία με λάθος τρόπο.

5. Μην συνδέετε απευθείας σε ηλεκτρική πρίζα ή στην υποδοχή του αναπτήρα στα αυτοκίνητα.

6. Μην χρησιμοποιείτε τη μπαταρία για χρήση άλλη πέραν της προβλεπόμενης.

7. Σε περίπτωση που δεν ολοκληρώνεται επιτυχώς η διαδικασία φόρτισης της μπαταρίας ακόμα και όταν έχει περάσει ο καθορισμένος χρόνος επαναφόρτισης, σταματήστε αμέσως οποιαδήποτε προσπάθεια επαναφόρτισης.

8. Η μπαταρία δεν πρέπει να εκτίθεται σε υψηλή θερμοκρασία ή υψηλή πίεση, όπως στην περίπτωση φούρνου μικροκυμάτων, ξηραντήρα ή δοχείου υψηλής πίεσης.

9. Απομακρύνετε αμέσως από τη φωτιά σε περίπτωση διαρροής ή δυσοσμίας.

10. Μην χρησιμοποιείτε σε περιβάλλον με έντονο στατικό ηλεκτρισμό.

11. Σε περίπτωση διαρροής της μπαταρίας, δυσοσμίας, παραγωγής θερμότητας, αποχρωματισμού ή παραμόρφωσής της, ή σε περίπτωση που παρατηρηθεί κάτι μη φυσιολογικό κατά τη διάρκεια της χρήσης, της επαναφόρτισης ή της αποθήκευσης, αφαιρέστε αμέσως από τον εξοπλισμό ή από τον φορτιστή της μπαταρίας και σταματήστε να χρησιμοποιείτε.

12. Μη βυθίζετε την μπαταρία σε υγρό ή μην αφήνετε υγρά να εισχωρήσουν στο εσωτερικό της. Η εισροή αγωγίμων υγρών, όπως το νερό, μπορεί να προκαλέσει βλάβη που οδηγεί σε φωτιά ή έκρηξη. Αποθηκεύετε την μπαταρία σας σε δροσερό, ξηρό μέρος, μακριά από καύσιμα και εύφλεκτα αντικείμενα. Πρέπει να αποφεύγονται οι ατμοσφαιρες με διαβρωτικά αέρια.

ΠΡΟΣΟΧΗ ΣΤΗΝ ΜΠΑΤΑΡΙΑ ΙΟΝΤΩΝ ΛΙΘΙΟΥ

Για την επέκταση του χρόνου διάρκειας της μπαταρίας ιόντων λιθίου υπάρχει η λειτουργία προστασίας που σταματά την ισχύς εξόδου.

Στις περιπτώσεις 1 έως 3 περιγράφονται κατωτέρω, κατά τη χρήση του προϊόντος, ακόμη και τραβάτε το διακόπτη ο κινητήρας ενδέχεται να σταματήσει. Αυτό δεν είναι το πρόβλημα αλλά το αποτέλεσμα της λειτουργίας προστασίας.

Ελληνικά

ΠΡΟΣΟΧΗ

- Εάν διαρρέυσει υγρό από τη μπαταρία και έλθει σε επαφή με τα μάτια σας, μην τα τρίψετε, αλλά ξεπλύνετέ τα πολύ καλά με καθαρό νερό όπως νερό βρύσης, και επικοινωνήστε αμέσως με γιατρό. Εάν όχι, το υγρό μπορεί να προκαλέσει προβλήματα στα μάτια σας.
- Εάν διαρρέυσει υγρό στο δέρμα ή τα ρούχα σας, ξεπλύνετε καλά με καθαρό νερό, όπως νερό βρύσης, αμέσως. Υπάρχει το ενδεχόμενο να ερεθιστεί το δέρμα.
- Εάν διαπιστώσετε σκουριά, δυσσομία, υπερθέρμανση, αποχρωματισμό, παραμόρφωση, και/ή άλλες ανωμαλίες κατά τη χρήση της μπαταρίας για πρώτη φορά, μην την χρησιμοποιήσετε, αλλά επιστρέψτε την στον υπεύθυνο προμηθευτή ή πωλητή.

ΠΡΟΕΙΔΟΠΟΙΗΣΗ

Αν ένα ηλεκτρικά αγώγιμο ξένο αντικείμενο εισέλθει στους ακροδέκτες της μπαταρίας ιόντων λιθίου, ενδέχεται να παρουσιαστεί βραχυκύκλωμα με αποτέλεσμα τον κίνδυνο πυρκαγιάς. Κατά την αποθήκευση της μπαταρίας λάβετε υπόψη σας τα ακόλουθα θέματα.

- Μην τοποθετείτε ηλεκτρικά αγώγιμα αποκόμματα, καρδιά, χαλύβδινο σύρμα, σύρμα χαλκού ή άλλο σύρμα στη θήκη αποθήκευσης.
- Για να αποφύγετε την πιθανότητα κάποιου βραχυκυκλώματος, τοποθετήστε την μπαταρία στο εργαλείο και βάλτε σταθερά το κάλυμμα της μπαταρίας για αποθήκευση έως ότου καλύψετε τον αεραγωγό (Εικ. 1).

ΣΧΕΤΙΚΑ ΜΕ ΤΗ ΜΕΤΑΦΟΡΑ ΜΠΑΤΑΡΙΑΣ ΙΟΝΤΩΝ ΛΙΘΙΟΥ

Κατά τη μεταφορά μίας μπαταρίας ιόντων λιθίου, λάβετε τις ακόλουθες προφυλάξεις.

ΠΡΟΕΙΔΟΠΟΙΗΣΗ

Ειδοποιήστε την εταιρεία μεταφορών ότι μία συσκευασία περιέχει μπαταρία ιόντων λιθίου, ενημερώστε την εταιρεία για την απόδοση ισχύος της, και ακολουθήστε τις οδηγίες της εταιρείας μεταφορών κατά τη διευθέτηση της μεταφοράς.

- Οι μπαταρίες ιόντων λιθίου που υπερβαίνουν την απόδοση ισχύος των 100 Wh θεωρούνται στην κατάταξη εμπορευμάτων ως Επικίνδυνο Φορτίο και θα χρειαστείτε ειδικές διαδικασίες υποβολής αιτήσεων.
- Για μεταφορά στο εξωτερικό, πρέπει να συμμορφώνεστε με τους διεθνείς νόμους και κανόνες και κανονισμούς της χώρας προορισμού.

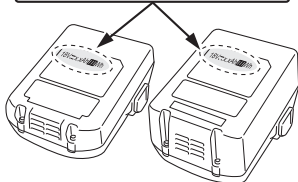
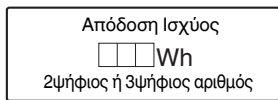

ΤΕΧΝΙΚΑ ΧΑΡΑΚΤΗΡΙΣΤΙΚΑ

ΗΛΕΚΤΡΙΚΟ ΕΡΓΑΛΕΙΟ

Μοντέλ	N14DSL	N18DSL
Τάση	14,4 V	18 V
Κατάλληλες διχάλες	Εικ. Αναφ.	
Ποσότητα διχάλων προς φόρτωση	150 διχάλες	
Βάρος*	1,4 kg (BSL1430C)	1,5 kg (BSL1830C)

* Βάρος σύμφωνα με τη διαδικασία ΕΡΤΑ (European Power Tools Association) 01/2003

ΕΠΙΛΟΓΗ ΔΙΧΑΛΑΣ

Οι διχάλες που υποδεικνύονται στο παρακάτω διάγραμμα μπορούν να χρησιμοποιηθούν με αυτό το καρφωτικό.

150 διχάλες συνδέονται μεταξύ τους για να σχηματίσουν μια λωρίδα.

Επικοινωνήστε με τον αντιπρόσωπο από τον οποίο αγοράσατε το καρφωτικό για λεπτομέρειες σχετικά με την απόκτηση των διχάλων.

ΣΗΜΕΙΩΣΗ

Μόνο διχάλες που κατασκευάζονται από τη HIKOKI μπορούν να χρησιμοποιηθούν.

Διχάλες άλλες εκτός από αυτές που κατασκευάζονται από τη HIKOKI ενδέχεται να προκαλέσουν εμπλοκή και επακόλουθες δυσλειτουργίες.

(Μονάδα μεγέθους: mm)

Σχήμα	A	B	C	D
	12	0,5	0,7	6
				10
				13

ΒΑΣΙΚΑ ΕΞΑΡΤΗΜΑΤΑ

Εκτός από την κύρια μονάδα (1), η συσκευασία περιέχει τα εξαρτήματα που αναφέρονται στον παρακάτω πίνακα.

	NN
Προστατευτικό ματιών	1

Τα βασικά εξαρτήματα υπόκεινται σε αλλαγή χωρίς προειδοποίηση.

ΠΡΟΑΙΡΕΤΙΚΑ ΕΞΑΡΤΗΜΑΤΑ (πωλούνται ξεχωριστά)

- Μπαταρία

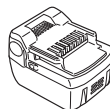

BSL14..

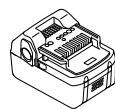

BSL18..

- Φορτιστής
- Κάλυμμα μπαταρίας

Τα προαιρετικά εξαρτήματα υπόκεινται σε αλλαγή χωρίς προειδοποίηση.

ΕΦΑΡΜΟΓΗ

- Ασφαλίστε το φύλλο στεγανοποίησης που είναι διαπερατό από την υγρασία στη θέση του
- Ασφαλίστε το υλικό θερμομόνωσης στη θέση του

ΑΦΑΙΡΕΣΗ/ΤΟΠΟΘΕΤΗΣΗ ΜΠΑΤΑΡΙΑΣ

- 1. Αφαίρεση μπαταρίας**
Κρατήστε τη λαβή σφίχτα και σπρώξτε την ασφάλεια της μπαταρίας για να αφαιρέσετε την μπαταρία (Εικ. 2).

ΠΡΟΣΟΧΗ

Ποτέ μην βραχυκυκλώνετε την μπαταρία.

- 2. Τοποθέτηση μπαταρίας**
Τοποθετήστε την μπαταρία τηρώντας τις πολικότητες της (Εικ. 2).

ΦΟΡΤΙΣΗ

Η μπαταρία και ο φορτιστής μπαταρίας δεν συμπεριλαμβάνονται μαζί με αυτό το προϊόν. Για τις επαναφορτιζόμενες μπαταρίες, φορτίστε σύμφωνα με τις οδηγίες χειρισμού του φορτιστή που χρησιμοποιείτε. (Εικ. 3)

ΠΡΙΝ ΑΠΟ ΤΗ ΧΡΗΣΗ

- 1. Προετοιμασία των Διχάλων και Διεξαγωγή Ελέγχων Ασφάλειας ΠΡΟΕΙΔΟΠΟΙΗΣΗ**

- Μη χρησιμοποιείτε το προϊόν κοντά σε εύφλεκτα υγρά ή αέρια.
- Μην τοποθετείτε το προϊόν κοντά σε παιδιά ή άλλους μη ειδικευμένους ανθρώπους.
- Εκτελέστε πλήρη έλεγχο για να βεβαιωθείτε ότι δεν υπάρχουν χαλαρές βίδες.
- Βεβαιωθείτε ότι δεν υπάρχουν τμήματα που έχουν υποστεί ζημιά ή που λείπουν, ή εξαρτήματα που δυσλειτουργούν λόγω σκουριάς κλπ.

Προετοιμάστε διχάλες που ταιριάζουν με την εργασία που πρόκειται να κάνετε.



Ανατρέξτε στην ενότητα ΣΥΝΤΗΡΗΣΗ ΚΑΙ ΕΛΕΓΧΟΣ και πραγματοποιήστε ελέγχους ασφαλείας χωρίς παραλήψεις.

- 2. Μηχανισμός Κλειδώματος Σκανδάλης (Εικ. 4) ΠΡΟΕΙΔΟΠΟΙΗΣΗ**

Βεβαιωθείτε ότι η σκανδάλη είναι κλειδωμένη όταν δεν τοποθετείτε διχάλες.

Αυτό το καρφωτικό έχει έναν μηχανισμό κλειδώματος για να αποτρέπει την εκτόξευση των διχάλων.

Ρυθμίστε τον μοχλό κλειδώματος στη θέση  για να κλειδώσετε τη σκανδάλη.

Σύρτε τον μοχλό κλειδώματος στη θέση  όταν πρόκειται να χρησιμοποιηθεί το καρφωτικό και στη θέση  όταν δεν χρησιμοποιείται.

- 3. Έλεγχος των Λειτουργιών του Μοχλού Ώθησης (Εικ. 5)**

ΠΡΟΕΙΔΟΠΟΙΗΣΗ

Πάντα να βεβαιώνετε ότι η σκανδάλη είναι κλειδωμένη και ότι η μπαταρία έχει αφαιρεθεί από το ηλεκτρικό εργαλείο κατά τον έλεγχο των λειτουργιών του μοχλού ώθησης.

Ελέγξτε για να βεβαιωθείτε ότι ο μοχλός ώθησης ολισθαίνει ομαλά κατά τον χειρισμό του.

Καθαρίστε την περιοχή ολίσθησης του μοχλού ώθησης αν δεν ολισθαίνει ομαλά.

4. Χειρισμός των διχάλων

ΣΗΜΕΙΩΣΗ

- Χειριστείτε προσεκτικά τις λεπίδες. Υπάρχουν περιπτώσεις στις οποίες οι ενωμένες λωρίδες διχάλων ενδέχεται να σπάσουν αν πέσουν και η χρήση τους σε αυτήν την κατάσταση μπορεί να έχει ως αποτέλεσμα την λανθασμένη φόρτιση των διχάλων, οδηγώντας σε κενή πυροδότηση ή εμπλοκές διχάλων. Μην χρησιμοποιείτε ενωμένες λωρίδες διχάλων που έχουν σπάσει.
- Μην αφήνετε τις διχάλες σε εξωτερικούς χώρους ή εκτεθειμένες σε άμεσο ηλιακό φως για μεγάλες χρονικές περιόδους. Η μη τήρηση αυτής της προειδοποίησης μπορεί να προκαλέσει σκουρία ή ελαττώματα στις ενωμένες λωρίδες διχάλων. Χρησιμοποιήστε τη συσκευασία διχάλων ή άλλα υλικά για σκόπιμη αποθήκευση.

5. Φόρτωση των Διχάλων (Εικ. 6)

ΠΡΟΕΙΔΟΠΟΙΗΣΗ

Κλειδώστε τη σκανδάλη και αφαιρέστε την μπαταρία από το καρφωτικό κατά τη φόρτωση ή την αφαίρεση διχάλων.

- (1) Πιέστε τον μοχλό διακοπής και σύρτε τον γεμιστήρα προς τα πίσω.
- (2) Τοποθετήστε τις διχάλες στον γεμιστήρα με τις αιχμηρές άκρες στραμμένες προς τα πάνω.
- (3) Σύρτε τον γεμιστήρα στην θέση του μέχρι ο μοχλός διακοπής να κλειδώσει στη θέση του.

ΣΗΜΕΙΩΣΗ

- Κλείστε με προσοχή τον γεμιστήρα. Η χρήση υπερβολικής δύναμης για το κλείσιμο του γεμιστήρα μπορεί να οδηγήσει σε παραμόρφωση των ενωμένων λωρίδων διχάλων, αποτρέποντας το κλείσιμο του γεμιστήρα.
- Ελέγξτε τον οδηγό λεπίδας του γεμιστήρα αν δεν κλείσει ομαλά.

ΠΩΣ ΝΑ ΧΡΗΣΙΜΟΠΟΙΕΙΤΕ ΤΟ ΚΑΡΦΩΤΙΚΟ ΜΠΑΤΑΡΙΑΣ

Υπάρχουν δύο τρόποι για να καρφώσετε διχάλες: Μονή Βολή, κατά την οποία ο μοχλός ώθησης πρώτα τοποθετείται πάνω στην περιοχή όπου πρέπει να καρφωθεί η διχάλα και στη συνέχεια τραβιέται η σκανδάλη και η Συνεχής Βολή, κατά την οποία τραβιέται πρώτα η σκανδάλη και στη συνέχεια ο μοχλός ώθησης τοποθετείται πάνω στη σχετική περιοχή.

Η λειτουργία μονής βολής δίνει έμφαση στην ολοκλήρωση και χρησιμοποιείται για να διασφαλίσει ότι η διχάλα καρφώνεται στην απαιτούμενη θέση, ενώ η λειτουργία συνεχούς βολής χρησιμοποιείται για το επαναλαμβανόμενο κάρφωμα διχάλων με τη σκανδάλη να τραβιέται συνεχώς.

Το ηλεκτρικό εργαλείο είναι εφοδιασμένο με μηχανισμό εναλλαγής μεταξύ των λειτουργιών μονής βολής και συνεχούς βολής για να διασφαλιστεί ότι η εργασία θα διεξαχθεί κατά τον πλέον αποτελεσματικό τρόπο.

Συσκευές Ασφαλείας

Το ηλεκτρικό εργαλείο έχει σχεδιαστεί έτσι ώστε οι διχάλες να μην μπορούν να εκτοξευθούν εκτός εάν λειτουργούν ταυτόχρονα τόσο ο μοχλός ώθησης όσο και η σκανδάλη. Με άλλα λόγια, οι διχάλες δεν θα εκτοξευθούν όταν μόνο τραβηχτεί η σκανδάλη ή όταν μόνο τοποθετηθεί ο μοχλός ώθησης (έξοδος εκτόξευσης) πάνω στην απαιτούμενη περιοχή. Αυτό γίνεται για να αποφευχθεί η εκτόξευση των διχάλων κατά το τυχαίο τράβηγμα της σκανδάλης ή όταν ο μοχλός ώθησης (έξοδος εκτόξευσης) τοποθετείται τυχαία πάνω σε κάτι.

Ελληνικά

● Κάρφωμα Μονής Βολής (Εικ. 7)

- (1) Βεβαιωθείτε ότι η έξοδος εκτόξευσης είναι σταθερά τοποθετημένη πάνω στο σημείο όπου πρέπει να καρφωθεί η διχάλα.
- (2) Τραβήξτε τη σκανδάλη για να εκτοξεύσετε τη διχάλα.
- (3) Απομακρύνετε το ηλεκτρικό εργαλείο και αφήστε τη σκανδάλη.

ΣΗΜΕΙΩΣΗ

- Χρησιμοποιήστε τη λειτουργία μονής βολής για να καρφώσετε με ακρίβεια την απαιτούμενη θέση.
- Υπάρχουν περιπτώσεις στις οποίες το συνεχόμενο κάρφωμα δεν θα είναι δυνατό εάν η σκανδάλη απελευθερωθεί κατά το ήμισυ ενώ τραβιέται. Για να διορθώσετε αυτό, αφαιρέστε την μπαταρία και στη συνέχεια αντικαταστήστε την.

● Κάρφωμα Συνεχούς Βολής (Εικ. 8)

Κατ' αρχάς τραβήξτε τη σκανδάλη και στη συνέχεια τοποθετήστε τον μοχλό ώθησης (έξοδο εκτόξευσης) πάνω στην απαιτούμενη περιοχή για να καρφώσετε συνεχόμενα διχάλες.

- (1) Πρώτα τραβήξτε τη σκανδάλη.
- (2) Τοποθετήστε τον μοχλό ώθησης (έξοδο εκτόξευσης) πάνω στην απαιτούμενη περιοχή για να καρφώσετε τις διχάλες.
- (3) Απομακρύνετε το καρφωτικό με την σκανδάλη πατημένη και στη συνέχεια επαναλάβετε τη διαδικασία από το βήμα (2) για να καρφώσετε διχάλες επαναλαμβανόμενα.

Μηχανισμός Κατά της Κενής Πυροδότησης

Το καρφωτικό είναι εφοδιασμένο με έναν μηχανισμό κατά της κενής πυροδότησης για την αποφυγή της κενής πυροδότησης όταν οι διχάλες εξαντλούνται. Το καρφωτικό θα σταματήσει να λειτουργεί όταν παραμείνουν οκτώ ή λιγότερες διχάλες. Περίπου οκτώ διχάλες θα παραμείνουν μετά την εκτόξευση μιας λωρίδας διχάλων, αλλά η εκ νέου πλήρωση του γεμιστήρα με τις ίδιες διχάλες θα επηρεάσει τη συνέχεια του καρφώματος.

1. Διαδικασία καρφώματος

ΠΡΟΕΙΔΟΠΟΙΗΣΗ

- Μην στρέψετε ποτέ την έξοδο εκτόξευσης σε άτομα.
- Βεβαιωθείτε ότι η εργασία πραγματοποιείται με την έξοδο εκτόξευσης μακριά από πρόσωπα, χέρια, πόδια και άλλα μέρη του σώματος.
- Μην εκτοξεύετε διχάλες απευθείας πάνω σε υπάρχουσες διχάλες.
- Αφαιρέστε την μπαταρία όταν το καρφωτικό δεν χρησιμοποιείται και κατά τη διάρκεια των διαλειμμάτων εργασίας.
- Μόλις ολοκληρωθεί η εργασία, αφαιρέστε την μπαταρία και στη συνέχεια αφαιρέστε τις υπόλοιπες διχάλες.
- Κατά το τράβηγμα της σκανδάλης, βεβαιωθείτε ότι τα άλλα δάχτυλα δεν αγγίζουν τον μοχλό ώθησης. Η μη τήρηση αυτού μπορεί να προκαλέσει τραυματισμό.

ΣΗΜΕΙΩΣΗ

- Υπάρχουν περιπτώσεις στις οποίες οι λειτουργίες θα γίνουν πιο αργές εάν χρησιμοποιηθούν σε χαμηλές θερμοκρασίες περιβάλλοντος.
- Υπάρχουν περιπτώσεις στις οποίες οι διχάλες θα καμφθούν ή θα εμφανιστούν ρωγμές στο καρφωμένο υλικό ανάλογα με τη σκληρότητα, το πάχος και τους συνδυασμούς των υλικών. Ελέγξτε τη λειτουργικότητα του καρφώματος πριν αρχίσετε να τη χρησιμοποιείτε πλήρως.
- (1) Κλειδώμα της σκανδάλης και αφαίρεση της μπαταρίας
Αφαιρέστε την μπαταρία από το καρφωτικό για να αποφύγετε απρόσμενες ενέργειες. (Εικ. 2)
- (2) Φόρτωση διχάλων
Τοποθετήστε διχάλες κατάλληλου μεγέθους μέσα στον γεμιστήρα για την εργασία που πρόκειται να κάνετε. (Εικ. 6)

- (3) Τοποθέτηση της μπαταρίας
Τοποθετήστε την μπαταρία στο καρφωτικό και πιέστε το μέχρι να ασφαλίσει στη θέση του.
- (4) Απελευθέρωση του μοχλού κλειδώματος
Σύρετε τον μοχλό κλειδώματος μέχρι να ξεκλειδώσει. (Εικ. 4)
- (5) Διχάλες προς εκτόξευση
Ρυθμίστε το βάθος των διχάλων με τον προσαρμογέα. (Εικ. 9)
- (6) Εργασίες ολοκλήρωσης
Όταν ολοκληρωθεί η εργασία, κλειδώστε τη σκανδάλη και αφαιρέστε την μπαταρία και στη συνέχεια αφαιρέστε όλες τις διχάλες από τον γεμιστήρα.

2. Πώς να ρυθμίσετε το βάθος καρφώματος (Εικ. 9) ΠΡΟΕΙΔΟΠΟΙΗΣΗ

Όταν ρυθμίζετε το βάθος των διχάλων, κατευθύνετε την έξοδο εκτόξευσης προς τα κάτω και βεβαιωθείτε πρώτα ότι δεν είναι στραμμένη προς πρόσωπα, χέρια, πόδια ή άλλα μέρη του σώματος και στη συνέχεια κλειδώστε τη σκανδάλη.

Καρφώστε δοκιμαστικά μια διχάλα και αν είναι πάρα πολύ βαθιά ρυθμίστε το βάθος περιστρέφοντας τον προσαρμογέα για να την καρφώσετε σε μικρότερο βάθος.

Αν η διχάλα δεν καρφωθεί αρκετά βαθιά, περιστρέψτε τον προσαρμογέα για να την καρφώσετε βαθύτερα. Η περιστροφή του προσαρμογέα τροποποιεί το βάθος έως και 2 mm.

3. Χρησιμοποίησης του άγκιστρο

Το άγκιστρο χρησιμοποιείται για να κρεμάτε το ηλεκτρικό εργαλείο στη μέση σας ενώ εργάζεστε.

ΠΡΟΣΟΧΗ

- Όταν χρησιμοποιείτε το άγκιστρο, κρεμάστε το ηλεκτρικό εργαλείο σταθερά ώστε να μην πέσει κατά λάθος. Εάν πέσει το ηλεκτρικό εργαλείο, ενδέχεται να προκληθεί ατύχημα.
- Βεβαιωθείτε ότι η σκανδάλη έχει κλειδωθεί και ότι η μπαταρία έχει αφαιρεθεί κατά τη χρήση του άγκιστρου.
- Τοποθετήστε το άγκιστρο με ασφάλεια. Εάν το άγκιστρο δεν είναι καλά τοποθετημένο, μπορεί να προκληθεί τραυματισμός κατά τη χρήση.
- (1) Αφαίρεση του άγκιστρου.
Αφαιρέστε τις βίδες που στερεώνουν το άγκιστρο με κατσαβίδι Philips. (Εικ. 10)
- (2) Αντικατάσταση του άγκιστρου και σφίξιμο των βιδών.
Τοποθετήστε σταθερά το άγκιστρο στην εσοχή του ηλεκτρικού εργαλείου και σφίξτε τις βίδες για να στερεώσετε σταθερά το άγκιστρο. (Εικ. 11)

ΣΥΝΤΗΡΗΣΗ ΚΑΙ ΕΛΕΓΧΟΣ

ΠΡΟΕΙΔΟΠΟΙΗΣΗ

Βεβαιωθείτε ότι η σκανδάλη έχει κλειδωθεί και ότι η μπαταρία έχει αφαιρεθεί πριν εκτελέσετε ελέγχους και συντήρηση. Βεβαιωθείτε επίσης ότι ο φορτιστής έχει αποσυνδεθεί.

1. Αφαίρεση Εμπλοκών Διχάλων (Εικ. 12)

- (1) Αφαιρέστε την μπαταρία από το ηλεκτρικό εργαλείο.
- (2) Πιέστε τον μοχλό διακοπής, ανοίξτε τον γεμιστήρα και αφαιρέστε όλες τις διχάλες.
- (3) Αφαιρέστε την κόλλα των διχάλων, θραύσματα και ακίδες που έχουν συγκεντρωθεί στον οδηγό της λεπίδας, με κατσαβίδι επίπεδης κεφαλής ή παρόμοιο εργαλείο.
- (4) Ελέγξτε για να βεβαιωθείτε ότι ο μοχλός ώθησης λειτουργεί ομαλά.

ΣΗΜΕΙΩΣΗ

Αφού αφαιρέσετε τις εμπλοκές διχάλας, φορτώστε εκ νέου τις διχάλες και καρφώστε δοκιμαστικά μια διχάλα.

2. Έλεγχος Γεμιστήρα

Το εσωτερικό του γεμιστήρα πρέπει να καθαρίζεται από καιρό σε καιρό. Σύρετε ώστε να ανοίξει ο γεμιστήρας και αφαιρέστε την κόλλα των διχάλων, τα θραύσματα και τις ακίδες που έχουν συγκεντρωθεί.

ΣΗΜΕΙΩΣΗ

Η βρωμιά στο εσωτερικό του γεμιστήρα μπορεί να προκαλέσει αργή λειτουργία του τροφοδότη διχάλων, κάτι που μπορεί να προκαλέσει κενή πυροδότηση.

3. Έλεγχος των βιδών στερέωσης

Τακτικά ελέγξτε όλες τις βίδες στερέωσης και σιγουρευτείτε ότι είναι κατάλληλα σφιγμένες. Σε περίπτωση που κάποιες από τις βίδες χαλαρώσουν, ξανασφίξτε τις αμέσως. Η μη τήρηση αυτού, μπορεί να οδηγήσει σε σοβαρό κίνδυνο.

4. Καθαρισμός του εξωτερικού μέρους

Όταν το ηλεκτρικό εργαλείο είναι λερωμένο, να το σκουπίζετε με ένα μαλακό στεγνό πανί ή με ένα πανί μουσκεμένο σε σαπουνόνερο. Μη χρησιμοποιείτε διαλυτά χλωρίνης, βενζίνη ή διαλυτικό χρώματος για να μην καταστραφούν τα πλαστικά μέρη.

5. Αποθήκευση

Αποθηκεύετε το ηλεκτρικό εργαλείο σε χώρο όπου η θερμοκρασία είναι μικρότερη από 40°C και μακριά από την πρόσβαση παιδιών.

ΣΗΜΕΙΩΣΗ

Αποθήκευση Μπαταριών Ιόντων Λιθίου.

Βεβαιωθείτε ότι οι μπαταρίες ιόντων λιθίου είναι πλήρως φορτισμένες πριν να τις αποθηκεύσετε.

Τυχόν παρατεταμένη αποθήκευση (3 μήνες ή παραπάνω) μπαταριών με χαμηλό φορτίο μπορεί να έχει ως αποτέλεσμα την υποβάθμιση της απόδοσης, μειώνοντας σημαντικά τον χρόνο χρήσης της μπαταρίας ή καθιστώντας τις μπαταρίες ανίκανες στην κατακράτηση φορτίου.

Ωστόσο, ο σημαντικά μειωμένος χρόνος χρήσης της μπαταρίας μπορεί να ανακτηθεί με την επαναληπτική φόρτιση και χρήση των μπαταριών δυο έως πέντε φορές.

Εάν ο χρόνος χρήσης της μπαταρίας είναι εξαιρετικά σύντομος παρά την επανειλημμένη φόρτιση και χρήση, εξετάστε τις μπαταρίες.

ΠΡΟΣΟΧΗ

Κατά τον έλεγχο και τη συντήρηση των ηλεκτρικών εργαλείων, οι κανόνες ασφαλείας και οι κανονισμοί που υπάρχουν σε κάθε χώρα πρέπει να ακολουθούνται.

Σημαντική ειδοποίηση για τις μπαταρίες στα ηλεκτρικά εργαλεία της HiKOKI χωρίς καλώδιο

Να χρησιμοποιείτε πάντα μία από τις καθορισμένες γνήσιες μπαταρίες. Δεν μπορούμε να εγγυηθούμε την ασφάλεια και την απόδοση του ηλεκτρικού μας εργαλείου όταν χρησιμοποιείτε μπαταρίες που είναι διαφορετικές από αυτές που έχουν σχεδιαστεί από εμάς, ή όταν η μπαταρία είναι αποσυναρμολογημένη ή τροποποιημένη (λόγω αποσυναρμολόγησης ή αντικατάστασης στοιχείων ή άλλων εσωτερικών μερών).

ΕΓΓΥΗΣΗ

Εγγυώμαστε τα εργαλεία HiKOKI Power Tools σύμφωνα με τη νομοθεσία και τους κανονισμούς ανά χώρα. Η παρούσα εγγύηση δεν καλύπτει ελαττώματα ή ζημιές λόγω κακής χρήσης, κακοποίησης ή φυσιολογικής φθοράς. Σε περίπτωση παραπόνων παρακαλούμε αποστείλετε το Power Tool χωρίς να το αποσυναρμολογήσετε μαζί με το ΠΙΣΤΟΠΟΙΗΤΙΚΟ ΕΓΓΥΗΣΗΣ το οποίο βρίσκεται στο τέλος των οδηγιών αυτών, σε Εξουσιοδοτημένο Κέντρο Επισκευής της HiKOKI.

Πληροφορίες που αφορούν τον εκπεμπόμενο θόρυβο και τη δόνηση

Οι τιμές μετρήθηκαν σύμφωνα με το EN60745 και βρέθηκαν σύμφωνες με το ISO 4871.

Μετρηθείσα στάθμη ηχητικής ισχύος A: 89 dB (A)
Μετρηθείσα στάθμη ηχητικής πίεσης A: 78 dB (A)
Αβεβαιότητα KpA: 3 dB (A)

Φοράτε προστατευτικά αυτιών.

Συνολικές τιμές δόνησης (διανυσματικό άθροισμα τριαξονικού καλωδίου) που καθορίζονται σύμφωνα με το πρότυπο EN60745

Το μήκος των διχάλων ήταν 13 mm:
Τιμή εκπομπής κραδασμών $a_h = 2,4 \text{ m/s}^2$
Αβεβαιότητα K = 1,5 m/s^2

Η εγκεκριμένη συνολική τιμή των δονήσεων έχει μετρηθεί σύμφωνα με μια σταθερή μέθοδο ελέγχου και μπορεί να χρησιμοποιηθεί για τη σύγκριση ενός εργαλείου με κάποιο άλλο.

Μπορεί επίσης να χρησιμοποιηθεί σε μια προκαταρκτική εκτίμηση έκθεσης.

ΠΡΟΕΙΔΟΠΟΙΗΣΗ

- Η εκπομπή δονήσεων κατά την πραγματική χρήση του εργαλείου μπορεί να διαφέρει από την εγκεκριμένη συνολική τιμή και να εξαρτάται από τους τρόπους με τους οποίους χρησιμοποιείται το εργαλείο.
- Αναγνωρίστε μέτρα ασφαλείας για την προστασία του χειριστή που βασίζονται σε μία εκτίμηση της έκθεσης στις πραγματικές συνθήκες χρήσης (λαμβάνοντας υπόψη όλα τα μέρη του κύκλου λειτουργίας όπως τον χρόνο που το εργαλείο είναι σβηστό και το διάστημα όπου είναι σε ανενεργό εκτός από τον χρόνο της σκανδάλης).

ΣΗΜΕΙΩΣΗ

Εξαιτίας του συνεχιζόμενου προγράμματος έρευνας και ανάπτυξης της HiKOKI τα τεχνικά χαρακτηριστικά που εδώ αναφέρονται μπορούν να αλλάξουν χωρίς προηγούμενη ειδοποίηση.

ΕΠΙΛΥΣΗ ΠΡΟΒΛΗΜΑΤΩΝ

Χρησιμοποιήστε τις επιθεωρήσεις του παρακάτω πίνακα εάν το εργαλείο δεν λειτουργεί φυσιολογικά. Εάν τα παρακάτω δεν επιλύουν το πρόβλημα, επικοινωνήστε με την αντιπρόσωπο σας ή με το εξουσιοδοτημένο κέντρο εξυπηρέτησης της HiKOKI.

	Σύμπτωμα	Πιθανή αιτία	Αποκατάσταση
Εργαλείο	Το καρφωτικό δεν εκτοξεύει διχάλες.	Η μπαταρία έχει εξαντληθεί.	Επαναφορτίστε την μπαταρία με τον φορτιστή.
		Η μπαταρία δεν έχει τοποθετηθεί σωστά.	Αφαιρέστε την μπαταρία και ελέγξτε αν υπάρχουν ξένα σώματα στο κλιπ προσάρτησης της μπαταρίας του καρφωτικού. Επίσης, βεβαιωθείτε ότι οι ακροδέκτες της μπαταρίας δεν έχουν λερωθεί. Πιέστε προς τα κάτω την μπαταρία μέχρι να ασφαλίσει στη θέση της.
		Η σκανδάλη απελευθερώνεται κατά το ήμισυ ενώ τραβιέται κατά τη λειτουργία μονής βολής.	Αφαιρέστε την μπαταρία από το καρφωτικό και στη συνέχεια αντικαταστήστε την.
		Μη κανονικές λειτουργίες ηλεκτρικού εργαλείου.	Επικοινωνήστε με τον αντιπρόσωπό σας ή το Εξουσιοδοτημένο Κέντρο Σέρβις της HiKOKI.
	Οι διχάλες δεν καρφώνονται πλήρως.	Το υλικό είναι πολύ σκληρό.	Υπάρχουν περιπτώσεις στις οποίες τα σκληρά υλικά δεν μπορούν να καρφωθούν σωστά.
		Το καρφωτικό αναπηδά.	Η έξοδος εκτόξευσης δεν πιέζεται επαρκώς πάνω στην περιοχή όπου πρόκειται να καρφωθεί η διχάλα.
		Η λεπίδα οδηγού έχει φθαρεί.	Επικοινωνήστε με τον αντιπρόσωπό σας ή το Εξουσιοδοτημένο Κέντρο Σέρβις της HiKOKI.
	Κενή πυροδότηση.	Ο μηχανισμός κατά της κενής πυροδότησης δεν λειτουργεί.	Καθαρίστε όλες τις βρωμιές ή τα ξένα σώματα γύρω από τον μικροδιακόπτη μέσα στον γεμιστήρα.
		Οι διχάλες μπλοκάρονται κοντά στην έξοδο εκτόξευσης.	Καθαρίστε όλες τις μπλοκαρισμένες διχάλες ή τη βρωμιά κλιπ.
		Η λεπίδα οδηγού έχει φθαρεί.	Επικοινωνήστε με τον αντιπρόσωπό σας ή το Εξουσιοδοτημένο Κέντρο Σέρβις της HiKOKI.
Οι λειτουργίες του τροφοδότη είναι αργές.		Καθαρίστε όλες τις βρωμιές ή τα ξένα σώματα από το εσωτερικό του γεμιστήρα.	

OGÓLNE WSKAZÓWKI BEZPIECZEŃSTWA DOTYCZĄCE URZĄDZEŃ ELEKTRYCZNYCH

⚠ OSTRZEŻENIE

Należy dokładnie zapoznać się ze wszystkimi ostrzeżeniami i wskazówkami bezpieczeństwa.

Nieprzestrzeganie ostrzeżeń oraz wskazówek bezpieczeństwa może spowodować porażenie prądem elektrycznym, pożar i/lub odniesienie poważnych obrażeń.

Ostrzeżenia i wskazówki bezpieczeństwa powinny być przechowywane do użycia w przyszłości.

Wykorzystywane w treści wskazówek wyrażenie "narzędzie elektryczne" dotyczy narzędzi zasilanych z sieci (przewodowych) lub z baterii (beprzewodowych).

1) Bezpieczeństwo stanowiska pracy

- a) Miejsce pracy powinno być czyste i dobrze oświetlone.

Brak porządku lub nieodpowiednie oświetlenie miejsca pracy może być przyczyną wypadku.

- b) Nie należy używać narzędzi elektrycznych w miejscach zagrożonych wybuchem, na przykład w pobliżu łatwopalnych cieczy, gazów lub pyłów.

Pracujące narzędzie elektryczne wytwarza iskry grożące wybuchem.

- c) Dzieci oraz osoby postronne powinny pozostawać w bezpiecznej odległości od pracującego urządzenia.

Dekonzcentracja może spowodować utratę kontroli nad urządzeniem.

2) Bezpieczeństwo elektryczne

- a) Wtyczka narzędzia musi pasować do gniazda zasilania.

Nie wolno przerabiać wtyczki.

Narzędzia posiadające uziemienie nie powinny być używane z wtyczkami przejściowymi.

Przestrzeganie powyższych zaleceń dotyczących wtyczek i gniazdek pozwoli zmniejszyć ryzyko porażenia prądem elektrycznym.

- b) Należy unikać dotykania jakichkolwiek powierzchni i elementów uziemionych, takich jak rury, grzejniki, kuchenki lub urządzenia chłodnicze.

Ryzyko porażenia prądem elektrycznym jest wyższe, gdy ciało jest uziemione.

- c) Nie należy narażać narzędzi elektrycznych na działanie deszczu lub wilgoci.

Obecność wody zwiększa niebezpieczeństwo porażenia prądem elektrycznym.

- d) Nie należy używać przewodu zasilającego w sposób niezgodny z przeznaczeniem. Nie wolno używać przewodu do przenoszenia lub ciągnięcia urządzenia bądź wyłączania go z prądu.

Przewód powinien znajdować się w bezpiecznej odległości od źródeł ciepła, oleju, ostrych krawędzi lub poruszających się części.

Uszkodzenie lub zapętlenie przewodu zwiększa ryzyko porażenia prądem elektrycznym.

- e) W przypadku używania narzędzia elektrycznego na wolnym powietrzu należy korzystać z przedłużaczy przeznaczonych do takiego zastosowania.

Używanie odpowiednich przedłużaczy zmniejsza ryzyko porażenia prądem elektrycznym.

- f) W przypadku korzystania z narzędzia w miejscu o dużej wilgotności należy zawsze używać wyłącznika różnicowoprądowego.

Korzystanie z takiego wyłącznika zmniejsza ryzyko porażenia prądem elektrycznym.

3) Bezpieczeństwo osobiste

- a) Podczas korzystania z narzędzia elektrycznego należy zawsze koncentrować się na wykonywanej pracy i postępować zgodnie z zasadami zdrowego rozsądku.

Narzędzia elektryczne nie powinny być obsługiwane przez osoby zmęczone lub znajdujące się pod wpływem substancji odurzających, alkoholu bądź leków.

Chwila nieuwagi podczas obsługi narzędzia elektrycznego może spowodować odniesienie poważnych obrażeń.

- b) Zawsze używać odpowiedniego osobistego wyposażenia ochronnego. Zawsze nosić odpowiednie okulary ochronne.

Stosowane w odpowiednich warunkach wyposażenie zabezpieczające, takie jak maska przeciwpyłowa, obuwie antypoślizgowe, kask lub nauszники zmniejsza ryzyko odniesienia obrażeń ciała.

- c) Uniemożliwić nieoczekiwane uruchomienie narzędzia. Przed podłączeniem narzędzia do gniazda zasilania i/lub zestawu baterii, a także przed podniesieniem lub przeniesieniem go, należy upewnić się, że wyłącznik znajduje się w położeniu wyłączenia.

Ze względów bezpieczeństwa nie należy przenosić narzędzi elektrycznych, trzymając palec na wyłączniku, ani podłączać do zasilania urządzeń, których wyłącznik znajduje się w położeniu włączenia.

- d) Przed włączeniem usunąć wszystkie klucze regulacyjne.

Pozostawienie klucza regulacyjnego połączonego z częścią obrotową narzędzia może spowodować odniesienie obrażeń.

- e) Nie sięgać zbyt daleko. Należy zawsze stać stabilnie, zachowując równowagę.

Zapewnia to lepsze panowanie nad narzędziem w nieoczekiwanych sytuacjach.

- f) Należy nosić odpowiednią odzież roboczą. Nie nosić luźnych ubrań lub biżuterii. Trzymać włosy, odzież i rękawice w bezpiecznej odległości od ruchomych części urządzenia.

Luźne ubrania, biżuteria lub długie włosy mogą zostać wciągnięte przez ruchome części narzędzia.

- g) Jeżeli wraz z narzędziem dostarczone zostało wyposażenie służące do odprowadzania pyłów, należy pamiętać o jego właściwym podłączeniu i używaniu.

Właściwe zbieranie i odprowadzanie pyłu zmniejsza zagrożenia związane z jego obecnością.

4) Obsługa i konserwacja narzędzi elektrycznych

- a) Nie używać narzędzia elektrycznego ze zbyt dużą siłą. Należy stosować narzędzie odpowiednie dla wykonywanej pracy.

Narzędzie przeznaczone do określonej pracy wykona ją lepiej i w sposób bardziej bezpieczny, pracując z zalecaną prędkością.

- b) Nie należy używać narzędzia, którego wyłącznik jest uszkodzony.

Każde urządzenie, które nie może być właściwie włączane i wyłączane, stanowi zagrożenie i musi zostać naprawione.

- c) Należy zawsze odłączać urządzenie z sieci zasilania i/lub baterii przed przystąpieniem do jakichkolwiek modyfikacji, wymiany akcesoriów itp. oraz kiedy urządzenie nie będzie używane przez dłuższy czas.
Powysze środki mają na celu wyeliminowanie ryzyka nieoczekiwanego uruchomienia urządzenia.
- d) Nieużywane narzędzia elektryczne powinny być przechowywane w miejscu niedostępnym dla dzieci oraz osób, które nie znają zasad ich obsługi lub niniejszych zaleceń.
Korzystanie z narzędzi elektrycznych przez osoby, które nie zostały przeszkolone, może stanowić zagrożenie.
- e) Należy dbać o odpowiednią konserwację narzędzi elektrycznych. Przed rozpoczęciem pracy należy sprawdzić, czy ruchome części urządzenia nie są wygięte, uszkodzone lub pęknięte i czy nie występują jakiegokolwiek inne okoliczności, które mogłyby uniemożliwić bezpieczną pracę urządzenia.
*W razie uszkodzenia przed kolejnym użyciem narzędzie musi zostać naprawione.
Wiele wypadków następuje z powodu nieprawidłowej konserwacji narzędzi elektrycznych.*
- f) Narzędzia tnące powinny być zawsze ostre i czyste.
Narzędzia tnące powinny być utrzymywane w odpowiednim stanie, a ich krawędzie muszą być odpowiednio ostre - zmniejsza to ryzyko wygięcia i ułatwia obsługę narzędzia.
- g) Należy zawsze obsługiwać narzędzie, jego akcesoria takie jak wiertła itp. w sposób zgodny z zaleceniami niniejszej instrukcji, biorąc pod uwagę warunki robocze oraz rodzaj wykonywanej pracy.
Używanie narzędzia do celów niezgodnych z jego przeznaczeniem może spowodować niebezpieczeństwo.
- 5) **Obsługa i konserwacja narzędzia akumulatorowego**
- a) Ładuj wyłącznie w ładowarkach wymienionych przez producenta.
Ładowarka przeznaczona do ładowania konkretnego typu zestawów akumulatorowych może spowodować pożar, jeśli zostanie użyta do ładowania innego typu zestawów akumulatorowych.
- b) Do zasilania elektronarzędzi używaj wyłącznie zatwierdzonych zestawów akumulatorowych.
Używanie innych zestawów akumulatorowych może spowodować obrażenia ciała lub pożar.
- c) Jeśli zestaw akumulatorowy nie jest używany, przechowuj go z dala od innych metalowych przedmiotów, takich jak spinacze do papieru, monety, klucze, gwoździe, śruby itp. Przedmioty te mogą przewodzić prąd między elektrodami zestawu akumulatorowego.
Zwarcie elektrod akumulatora może doprowadzić do poparzeń lub pożaru.
- d) W skrajnie niesprzyjających warunkach może dojść do wycieku płynu z akumulatora. Unikaj kontaktu z płynem.
*Jeśli dojdzie do przypadkowego kontaktu z płynem, optucz miejsce kontaktu wodą. W przypadku kontaktu płynu z oczami, zgłoś się do lekarza.
Płyn wyciekający z akumulatora może spowodować podrażnienia lub poparzenia.*
- 6) **Serwis**
- a) Narzędzia elektryczne mogą być naprawiane wyłącznie przez uprawnionych techników serwisowych, przy zastosowaniu oryginalnych części zamiennych.
Zapewnia to utrzymanie bezpieczeństwa obsługi urządzenia.
- UWAGA**
Dzieci i osoby niepełnosprawne muszą pozostawać w bezpiecznej odległości od narzędzia.
Nieużywane narzędzia elektryczne powinny być przechowywane w miejscu niedostępnym dla dzieci i osób niepełnosprawnych.

OSTRZEŻENIA DOTYCZĄCE BEZPIECZEŃSTWA ZSZYWCZA AKUMULATOROWEGO

- Należy zawsze zakładać, że narzędzie zawiera elementy złączone.**
Nieostrożne obchodzenie się ze zszywaczem może skutkować nieoczekiwanym uwolnieniem elementów złącznych i obrażeniem ciała.
- Nie kierować narzędzia w stronę siebie ani innych osób w pobliżu.**
Nieoczekiwane zwolnienie spustu narzędzia skutkować będzie wystrzeleniem elementu złącznego i spowodowaniem obrażeń ciała.
- Nie uruchamiać narzędzia, jeśli nie jest ono solidnie dociśnięte do przedmiotu obrabianego.**
Jeśli narzędzie nie styka się z przedmiotem obrabianym, element złączny może zostać odbity od celu.
- Gdy element złączny zablokuje się w narzędziu, należy je odłączyć od źródła zasilania.**
Podczas usuwania zablokowanego elementu złącznego istnieje możliwość przypadkowego uruchomienia narzędzia, jeśli pozostaje ono podłączone do źródła zasilania.
- Podczas usuwania zaciętego elementu złącznego należy zachować ostrożność.**
Mechanizm może wciąż znajdować się w stanie naprężenia, a element złączny może zostać silnie wystrzelony podczas próby usunięcia zacięcia.
- Nie używać tego zszywacza do mocowania kabli elektrycznych.**
Narzędzie nie jest przeznaczone do instalacji kabli elektrycznych, jako że może uszkadzać ich izolację, prowadząc w ten sposób do porażenia prądem lub zagrożenia pożarem.

OSTRZEŻENIA DOTYCZĄCE BEZPIECZEŃSTWA ZSZYWCZA AKUMULATOROWEGO

- Bezpieczna obsługa poprzez prawidłowe użytkowanie.**
Opisywane narzędzie zostało zaprojektowane do wbijania elementów złącznych (zszywek) w drewno i podobne materiały. Narzędzia należy używać wyłącznie zgodnie z jego przeznaczeniem.

2. Uważać na możliwość powstania zapłonu i wybuchów.

Ponieważ procesowi zszycia może towarzyszyć generowanie iskier, użytkowanie tego narzędzia w pobliżu lakierów, farb, naft, rozcieńczalników, benzyn, gazu, klejów i tym podobnych łatwopalnych substancji jest niebezpieczne z powodu ryzyka ich zapłonu lub eksplozji. W żadnym wypadku nie należy zatem używać tego narzędzia w pobliżu takich łatwopalnych materiałów.

3. Zawsze stosować ochronę wzroku (okulary ochronne).

Podczas obsługi elektronarzędzia należy zawsze stosować środki ochrony oczu i dopilnować, by osoby znajdujące się w pobliżu również stosowały środki ochrony oczu.

Trafienie oka przez fragmenty zszywek lub całe zszywki, które nie zostały odpowiednio wprowadzone w materiał grozi utratą wzroku. Środki ochrony oczu można kupić w każdym sklepie ze sprzętem budowlanym. Zawsze stosować środki ochrony oczu podczas obsługi tego narzędzia. Stosować albo środki ochrony oczu albo maskę zapewniającą szerokokątne pole widzenia na okulary korekcyjne.

Pracodawcy powinni zawsze egzekwować stosowanie środków ochrony oczu.

4. Chronić uszy i głowę.

Podczas zszycia należy stosować ochronniki słuchu i ochronę głowy. Ponadto, w zależności od warunków, należy dopilnować, aby osoby stojące w pobliżu również stosowały ochronniki słuchu i ochronę głowy.

5. Zwracać uwagę na osoby pracujące w pobliżu.

Sytuacja, w której nieprawidłowo wprowadzone w materiał zszywki uderzyłyby inne osoby, byłaby bardzo niebezpieczna. Zgodnie z powyższym, podczas użytkowania narzędzia należy zawsze zwracać uwagę na bezpieczeństwo osób znajdujących się w pobliżu. Należy zawsze upewnić się, że w pobliżu wylotu zszywek z narzędzia nie znajdują się ręce, ciało ani stopy jakichkolwiek osób.

6. Nigdy nie kierować zszywacza w stronę ludzi.

Zawsze zakładać, że narzędzie zawiera elementy złączne.

Przypadkowe naciśnięcie spustu narzędzia skierowanego w stronę ludzi może doprowadzić do poważnych wypadków. Podczas podłączania i sprawdzania odłączenia przewodu instalacji sprężonego powietrza w trakcie ładowania zszywek lub tym podobnych operacji, należy upewnić się, że wylot narzędzia nie jest skierowany w stronę ludzi (w tym w stronę operatora narzędzia). Nawet jeśli do narzędzia nie zostały załadowane zszywki, naciśnięcie spustu narzędzia skierowanego w stronę ludzi jest niebezpieczne, nigdy nie należy zatem tego robić. Wszelkie zabawy z użyciem narzędzia są zabronione. Narzędzie oraz osprzęt roboczy należy traktować z szacunkiem.

7. Przed użyciem elektronarzędzia sprawdzić dzwignię dociskową.

Przed użyciem elektronarzędzia należy sprawdzić, czy dzwignia dociskowa funkcjonuje prawidłowo. Podłączyć akumulator do elektronarzędzia (bez załadowanych zszywek) i sprawdzić niżej opisane elementy. Odgłos pracy elektronarzędzia wskazuje na jego usterkę – w takim przypadku nie należy go używać do chwili skontrolowania i naprawienia.

○ Jeżeli samo naciśnięcie spustu elektronarzędzia skutkuje wygenerowaniem odgłosu pracy ruchu końcówki wbijającej, oznacza to, że elektronarzędzie jest uszkodzone.

○ Jeżeli samo dociśnięcie dzwigni dociskowej do zszycwanego materiału skutkuje odgłosem ruchu końcówki wbijającej, elektronarzędzie jest uszkodzone. Należy także pamiętać, że dzwignia dociskowej nigdy nie wolno modyfikować ani demontować.

8. Stosować wyłącznie zszywki określonego typu.

Nigdy nie używać zszywek innych niż te określone i opisane w niniejszej instrukcji.

9. Nie kłaść bezwiednie palca na spuście elektronarzędzia.

Nie należy kłaść palca na spuście elektronarzędzia, poza sytuacją, w której operacja zszycia jest rzeczywiście realizowana. Trzymanie palca na spuście podczas niesienia narzędzia lub podawania go innym osobom może skutkować nieumyślnym naciśnięciem spustu narzędzia i doprowadzeniem do wypadku.

10. Prowadnicę ostrza należy całkowicie zamknąć i nie otwierać jej podczas pracy.

W przypadku podjęcia próby zszycia z otwartą prowadnicą ostrza, zszywki nie zostaną wprowadzone w drewno i wystąpi ryzyko ich niebezpiecznego uwolnienia.

11. Mocno docisnąć wylot głowicy zszywającej do zszycwanego materiału.

Podczas wprowadzania zszywek w obrabiany materiał należy mocno docisnąć do niego wylot głowicy zszywającej. Jeśli wylot nie zostanie prawidłowo dostawiony do obrabianego materiału, zszywki mogą się od niego odbić.

12. Podczas użytkowania elektronarzędzia należy trzymać ręce i stopy z dala od głowicy zszywającej.

Przypadkowe uderzenie zszywki w rękę lub stopę jest bardzo niebezpieczne.

13. Uważać na odrzut narzędzia.

Nie zbliżać głowy ani innej części ciała do górnej części narzędzia podczas jego pracy. Jest to niebezpieczne, ponieważ narzędzie może gwałtownie odskoczyć, jeśli wbijana w dany cykl roboczym zszywka trafi w zszywkę wbijaną poprzednio lub w sęk w materiale drewnianym.

14. Zachować ostrożność podczas zszycia cienkich desek lub narożników materiału drewnianego.

Przez cienkie deski zszywki mogą przechodzić na wylot, podobnie jak w przypadku zszycia narożników materiału drewnianego z powodu odchylenia kąta wstrzeliwania zszywek. W takich przypadkach należy zawsze upewnić się, że za cienką deską lub obok zszycwanego materiału drewnianego nie znajdują się inne osoby (ani części ciała innych osób).

15. Jednocześnie zszycanie po obu stronach tej samej ścianki jest niebezpieczne.

Pod żadnym pozorem nie należy wykonywać zszycania po obu stronach tej samej ścianki jednocześnie. Byłoby to bardzo niebezpieczne, ponieważ zszywki mogą przebić się przez ściankę i powodować obrażenia.

16. Nie używać elektronarzędzia na rusztowaniach i drabinach.

Elektronarzędzia nie należy używać w określonych warunkach i zastosowaniach, np.:

- podczas przechodzenia z jednego miejsca realizacji operacji zszycia na drugie, wymagającego skorzystania z rusztowań, schodów, drabin lub konstrukcji podobnych do drabin, np. lat dachowych,
- zamykanie skrzyni lub kontenerów transportowych,
- mocowanie elementów systemów bezpieczeństwa transportu, np. w pojazdach i wagonach

17. Nie odłączać akumulatora po umieszczeniu palca na spuście elektronarzędzia.

W przypadku odłączenia akumulatora podczas trzymania palca na spuście, przy ponownym dołączeniu akumulatora istnieć będzie niebezpieczeństwo, że elektronarzędzie samorzutnie wystrzeli zszywkę lub nie będzie działać prawidłowo.

18. Po użyciu elektronarzędzia należy odłączyć akumulator i usunąć zszywkę pozostałe w magazynku.

Odłączyc narzędzie od akumulatora przed przeprowadzeniem konserwacji narzędzia, usunięciem zakleszczonego elementu złącznego, opuszczeniem obszaru roboczego, przeniesieniem narzędzia w inne miejsce lub po jego użyciu. Przypadkowe wystrzelenie zszywki jest bardzo niebezpieczne.

19. Przed usunięciem zszywek zakleszczonych zszywek należy przede wszystkim odłączyć akumulator.

Przed usunięciem zszywek zakleszczonych w wylocie głowicy zszywającej należy w pierwszej kolejności odłączyć akumulator elektronarzędzia.

Nieumyślne wystrzelenie zszywki może być bardzo niebezpieczne.

20. Aby uniknąć zagrożeń spowodowanych przez spadające zszywki, nigdy nie otwierać magazynka z urządzeniem skierowanym w dół podczas ładowania zszywek.

21. Do czyszczenia elektronarzędzia nie używaj benzyny ani innych łatwopalnych płynów.

Jeśli opary łatwopalnej cieczy dostaną się do elektronarzędzia, istnieje niebezpieczeństwo, że iskry generowane podczas zszywania itp. mogą spowodować wybuch.

22. Zawsze ładować akumulator w temperaturze 0–40°C.

Temperatura poniżej 0°C skutkować będzie przeładowaniem akumulatora, co jest niebezpieczne. Akumulatora nie można ładować w temperaturze wyższej niż 40°C.

Najbardziej odpowiednia temperatura ładowania to 20–25°C.

23. Nie używać ładowarki w sposób ciągły.

Po zakończeniu jednego ładowania należy pozostawić ładowarkę na około 15 minut przed rozpoczęciem ładowania kolejnego akumulatora.

24. Nie dopuszczać do dostania się ciała obcych do wnętrza otworu dołączania akumulatora.

25. Nigdy nie demontować akumulatora ani ładowarki.

26. Nigdy nie zwierać styków akumulatora.

Zwarcie styków akumulatora skutkować będzie wygenerowaniem prądu elektrycznego o znacznej wartości i przegrzaniem. Doprowadzi to do poparzeń ciała lub uszkodzenia akumulatora.

27. Nie wrzucać akumulatora do ognia.

Spalanie akumulatora może przebiegać w sposób wybuchowy.

28. Nie wkładać żadnych przedmiotów do otworów wentylacyjnych ładowarki.

Wkładanie metalowych przedmiotów lub materiałów łatwopalnych do otworów wentylacyjnych ładowarki może doprowadzić do porażenia prądem lub uszkodzenia ładowarki.

29. Przynieść akumulator do sklepu, w którym został zakupiony, gdy tylko trwałość eksploatacyjna akumulatora po naładowaniu staje się zbyt krótka, aby można go było praktycznie użytkować. Nie wyrzucać wyczerpanego akumulatora.

30. Użycie wyczerpanego akumulatora doprowadzi do uszkodzenia ładowarki.

UWAGI DOTYCZĄCE AKUMULATORA LI-ION

Aby wydłużyć czas eksploatacji akumulatora li-ion, jest on wyposażony w funkcję wyłączenia. W przypadkach opisanych poniżej w punktach 1-3 silnik może zatrzymać się w czasie użytkowania produktu, nawet jeżeli wyłącznik jest wciśnięty. Nie jest to oznaką awarii, ale efekt działania funkcji wyłączenia.

1. Gdy akumulator się wyczerpie, silnik wyłączy się.

W takim przypadku należy go niezwłocznie naładować.

2. Silnik wyłączy się w przypadku przeładowania narzędzia. W takim przypadku należy zwolnić przełącznik narzędzia i wyeliminować przyczynę przeładowania. Po wyeliminowaniu szkodliwego czynnika, można ponownie włączyć urządzenie.

3. Jeżeli w warunkach intensywnej pracy akumulator się przegrzewa, może to powodować przerywanie zasilania.

W takim wypadku należy zaprzestać używania akumulatora i pozostawić go do ostygnięcia. Po ostygnięciu akumulator nadaje się do dalszego używania.

Dodatkowo należy stosować się do poniższych uwag i ostrzeżeń.

OSTRZEŻENIE

Aby zapobiec wyciekom, przegrzaniu, emisji dymu, wybuchowi lub zapaleniu się akumulatora, należy stosować się do wszystkich wymienionych poniżej środków ostrożności.

1. Należy upewnić się, że drobne wióry i pył nie gromadzą się na akumulatorze.

○ Podczas pracy należy uważać, aby wióry i pył nie osadzały się na akumulatorze.

○ Usuwać wióry i pył, które opadają na akumulator, aby nie gromadziły się na jego powierzchni.

○ Nie przechowywać nieużywanych akumulatorów w pomieszczeniach silnie zapyłonych.

○ Przed przechowywaniem akumulatora, należy usunąć z niego wióry i pył. Nie należy przechowywać akumulatora razem z częściami metalowymi (śruby, gwoździe itp.).

2. Nie przekłuwaj akumulatora ostrymi przedmiotami, takimi jak gwoździe, nie uderzaj młotkiem, nie przygniataj, nie rzucaj ani nie poddawaj akumulatora wstrząsam.

3. Nie używaj akumulatora, który nosi wyraźne ślady uszkodzenia lub odkształcenia.

4. Nie umieszczaj akumulatora w urządzeniu w odwrotny sposób.

5. Nie podłączaj akumulatora bezpośrednio do gniazda sieci elektrycznej lub zapalniczki samochodowej.

6. Nie używaj akumulatora do celów innych, niż opisane.

7. Jeśli ładowanie akumulatora nie powiedzie się, nawet po upływie określonego czasu ładowania, natychmiast przerwij ładowanie.

8. Nie poddawaj akumulatora działaniu wysokiej temperatury lub wysokiego ciśnienia, np. poprzez umieszczanie go w kuchence mikrofalowej, suszarce lub pojemniku ciśnieniowym.

9. W przypadku pojawienia się wycieku lub nieprzyjemnego zapachu upewnij się, że akumulator znajduje się z dala od źródeł ognia.

10. Nie używaj akumulatora w miejscach, w których występuje silna elektryczność statyczna.

11. Jeśli w trakcie użytkowania, ładowania lub przechowywania akumulatora pojawi się nieprzyjemny zapach, dojdzie do wycieku, nadmiernego nagrzania, odbarwienia lub odkształcenia bądź jeśli pojawi się jakakolwiek inna nieprawidłowość, akumulator należy natychmiast wyjąć z urządzenia lub ładowarki i zaprzestać jego użytkowania.

12. Nie zanurzać akumulatora ani nie dopuścić do dostania się do wnętrza jakiegokolwiek cieczy. Dostanie się do wnętrza cieczy przewodzącej prąd, takiej jak woda, może spowodować uszkodzenia skutkujące pożarem lub wybuchem. Akumulator należy przechowywać w chłodnym, suchym miejscu, z dala od materiałów palnych i łatwopalnych. Należy unikać miejsc narażonych na działanie gazów korozyjnych.

UWAGA

- Jeśli płyn wyciekający z akumulatora dostanie się do oczu, nie pocieraj podrażnionego miejsca. Dokładnie przemyj oczy czystą wodą, np. z kranu, i niezwłocznie skontaktuj się z lekarzem.
Jeśli płyn nie zostanie usunięty, może spowodować uszkodzenie wzroku.
- W przypadku kontaktu płynu z akumulatora ze skórą, natychmiast dokładnie przemyj skórę czystą wodą, np. z kranu.
Płyn z akumulatora może spowodować podrażnienie skóry.
- Jeśli w trakcie pierwszego użycia akumulator nadmiernie się nagrzeje, pojawi się nieprzyjemny zapach bądź jeśli wykryte zostaną ślady rdzy, odbarwienia, odkształcenia lub inne nieprawidłowości, należy zaprzęścić jego użytkowania i zwrócić go do dostawcy lub sprzedawcy.

OSTRZEŻENIE

Jeśli przedmiot będący przewodnikiem elektrycznym wejdzie w kontakt ze stykami akumulatora litowo-jonowego, może dojść do zwarcia grożącego pożarem. Podczas przechowywania akumulatora należy przestrzegać następujących kwestii.

- Nie umieszczaj w walizce elektronarzędzia skrawków, gwoździ, drutu stalowego, drutu miedzianego lub innego drutu z materiałów przewodzących.
- Aby zapobiec zwarciom, akumulator należy umieścić w elektronarzędziu lub, w przypadku przechowywania, założyć na niego pokrywę, tak aby otwory wentylacyjne zostały zakryte (rys. 1).

INFORMACJE DOTYCZĄCE TRANSPORTU AKUMULATORA LITOWO-JONOWEGO

Podczas transportowania akumulatora litowo-jonowego należy przestrzegać następujących środków ostrożności.

OSTRZEŻENIE

Należy powiadomić firmę transportową, że opakowanie zawiera akumulator litowo-jonowy, powiadomić firmę o jego mocy wyjściowej i postępować zgodnie z poleceniami firmy transportowej przy organizowaniu transportu.

- Akumulatory litowo-jonowe, które przekraczają moc 100 Wh, są w klasyfikacji ładunku określone jako niebezpieczne towary i będą wymagać specjalnych procedur aplikacji.
- W przypadku transportu za granicę, muszą być zgodne z międzynarodowymi przepisami prawa oraz zasadami i przepisami kraju docelowego.

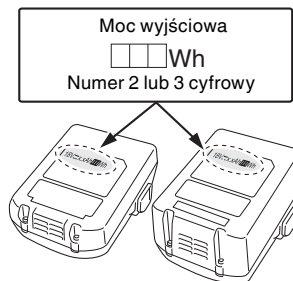

SPECYFIKACJE TECHNICZNE

ELEKTRONARZĘDZIE

Model	N14DSL	N18DSL
Napięcie	14,4 V	18 V
Pasujące zszywki	Rys. ref.	
Liczba zszywek w magazynku	150 zszywek	
Waga*	1,4 kg (BSL1430C)	1,5 kg (BSL1830C)

* Pomiar masy zgodny z procedurą EPTA 01/2003

WYBÓR ZSZYWKI

Opisywany zszywacz obsługuje typy zszywek wskazane w tabeli.

150 zszywek jest połączonych ze sobą w jeden pas.

Aby uzyskać szczegółowe informacje na temat zakupu zszywek należy skontaktować się ze sprzedawcą, u którego zakupiono narzędzie.

WSKAZÓWKA

Dozwolone jest stosowanie zszywek produkowanych wyłącznie przez firmę HiKOKI.

Zszywki innych producentów mogą powodować zacięcia i późniejsze awarie.

(Jednostka rozmiaru: mm)

Kształt	A	B	C	D
	12	0,5	0,7	6
				10
				13

AKCESORIA STANDARDOWE

Oprócz urządzenia głównego (1), opakowanie zawiera akcesoria wymienione w poniższej tabeli.

	NN
Ochroniacz oczu	1

Akcesoria standardowe mogą ulec zmianie bez wcześniejszego zawiadomienia.

AKCESORIA OPCJONALNE (Sprzedawane oddzielnie)

- Akumulator



BSL14..

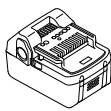

BSL18..

- Pokrywa akumulatora
- Akumulator

Aksesoria opcjonalne mogą ulec zmianie bez wcześniejszego zawiadomienia.

STOSOWANIE

- Mocowanie przepuszczającego wilgoć arkusza hydroizolacyjnego w przewidzianej pozycji
- Mocowanie materiału termoizolacyjnego w przewidzianej pozycji

ODŁĄCZANIE/DOŁĄCZANIE AKUMULATORA

1. Odłączanie akumulatora

Trzymać mocno uchwyt i wcisnąć zatrzask akumulatora, aby go wysunąć (rys. 2).

UWAGA

Nigdy nie zwierać styków akumulatora.

2. Dołączanie akumulatora

Dołączyć akumulator do narzędzia, zwracając uwagę na jego polaryzację (rys. 2).

ŁADOWANIE

Akumulator i ładowarka nie są dołączone do zestawu. W przypadku akumulatorów, należy je ładować zgodnie z instrukcją obsługi używanej ładowarki. (rys. 3)

PRZED UŻYCIEM

1. Przygotowanie zszywek i przeprowadzanie kontroli środków bezpieczeństwa

OSTRZEŻENIE

- Nie używać produktu w pobliżu łatwopalnych cieczy lub gazów.
- Nie pozostawiać produktu w pobliżu dzieci lub innych niewykwalifikowanych osób.
- Przeprowadzić pełną kontrolę narzędzia, aby upewnić się, że żadne śruby nie uległy poluzowaniu.
- Sprawdzić, czy żadna z części nie jest uszkodzona, nieobecna lub nieprawidłowo działająca z powodu rdzy itp.

Przygotować zszywki pasujące do wykonywanego zadania.



Zapoznać się z sekcją KONSERWACJA I KONTROLA niniejszej instrukcji i przeprowadzić skrupulatnie kontrole bezpieczeństwa.

2. Mechanizm blokady spustu (rys. 4)

OSTRZEŻENIE

Dopilnować, by spust pozostawał w pozycji zablokowanej, gdy zszywki nie są wprowadzane w materiał roboczy.

Opisywany zszywacz wyposażony jest w mechanizm blokujący, który zapobiega wystrzeliwaniu zszywek. Ustawić dźwignię blokady w pozycji , aby zablokować spust.

Przesunąć dźwignię blokady do pozycji  przed rozpoczęciem pracy zszywacza, i do wskazanej pozycji , kiedy praca nie jest realizowana.

3. Sprawdzanie funkcjonowania dźwigni dociskowej (rys. 5)

OSTRZEŻENIE

Przed sprawdzeniem funkcjonowania dźwigni dociskowej należy zawsze upewnić się, że spust elektronicznego został zablokowany, a akumulator odłączony.

Sprawdzić, czy dźwignia dociskowa przesuwa się płynnie po przyłożeniu do niej siły.

Oczyszczyć obszar przesuwu dźwigni dociskowej, jeśli jej ruch nie przebiega płynnie.

4. Obchodzenie się ze zszywkami WSKAZÓWKA

- Zachować ostrożność podczas obchodzenia się ze zszywkami.

Istnieją sytuacje, w których połączone pasy zszywek mogły ulec złamaniu wskutek upuszczenia. Ich użycie ich w tym stanie może skutkować nieprawidłowym ładowaniem zszywek, co z kolei prowadzić może do zacięcia zszywek lub niewstrzeliwania ich w obrabiany materiał. Nie używać pasów połączonych zszywek, które uległy przełamaniu.

- Nie pozostawiać zszywek na zewnątrz lub w bezpośrednim świetle słonecznym przez dłuższy czas. Nieprzeostrożenie tego zalecenia może doprowadzić do zardzewienia lub uszkodzenia pasów połączonych zszywek. Do przechowywania zszywek należy wykorzystywać ich opakowania lub inne materiały.

5. Ładowanie zszywek (rys. 6)

OSTRZEŻENIE

Podczas ładowania lub wyjmowania zszywek należy zablokować spust i odłączyć akumulator od zszywacza.

- (1) Nacisnąć dźwignię ogranicznika i przesunąć magazynek do tyłu.
- (2) Umieścić zszywki w magazynku zaostrozonymi częściami skierowanymi do góry.
- (3) Przesunąć magazynek z powrotem w przewidziane miejsce, aż dźwignia ogranicznika zablokuje się w swoim miejscu.

WSKAZÓWKA

- Delikatnie zamknąć magazynek. Użycie nadmiernej siły do zamknięcia magazynka może skutkować deformacją pasów połączonych zszywek, co uniemożliwi zamknięcie magazynka.
- Sprawdzić prowadnicę ostrza magazynka, jeśli nie zamyka się płynnie.

JAK POSŁUGIWAĆ SIĘ ZSZYWCZEM

Istnieją dwa tryby wstrzeliwania zszywek w zszywany materiał: strzał pojedynczy, podczas którego dźwignię dociskową umieszcza się najpierw w obszarze roboczym, w który należy wstrzelić zszywkę, a następnie wciska się spust, oraz strzał ciągły, podczas którego w pierwszej kolejności wciska się spust, a następnie dźwignia dociskowa umieszczana jest w odpowiednim obszarze roboczym.

Tryb strzału pojedynczego kładzie nacisk na estetykę wykończenia materiału i pozwala na upewnienie się, że zszywka zostanie wprowadzona w wymagane miejsce, podczas gdy tryb strzału ciągłego służy do wielokrotnego wbijania wielu zszywek przy ciągłym naciśnięciu spustu.

Elektronarzędzie jest wyposażone w mechanizm do przelączania pomiędzy trybem strzału pojedynczego i ciągłego, aby praca mogła być wykonywana w najbardziej wydajny sposób.

Urządzenia bezpieczeństwa

Elektronarzędzie zostało zaprojektowane w taki sposób, aby wstrzeliwanie zszywek było możliwe wyłącznie po jednoczesnym naciśnięciu dźwigni dociskowej i spustu elektronarzędzia. Mówiąc precyzyjniej – zszywki nie będą wystrzeliwane po naciśnięciu jedynie spustu elektronarzędzia ani wtedy, gdy tylko dźwignia dociskowa (przy wylocie głowicy zszywającej) zostanie dostawiona do wymaganego obszaru roboczego. Zapobiega to uwolnieniu zszywek po przypadkowym pociągnięciu spustu lub niezamierzonym dociśnięciu do dowolnego przedmiotu dźwigni dociskowej (u wylotu głowicy zszywającej).

● Zszywanie w trybie strzału pojedynczego (rys. 7)

- (1) Upewnić się, że wylot głowicy zszywającej został mocno dostawiony do miejsca, w które ma być wstrzelona zszywka.
- (2) Pociągnąć za spust, aby wstrzelić zszywkę.
- (3) Wycofać elektronarzędzie i zwolnić spust.

WSKAZÓWKA

- Trybu pojedynczego strzału należy użyć, aby dokładnie zszyć wymagane miejsce.
- Istnieją przypadki, w których realizacja kolejnego cyklu zszywania nie będzie możliwa, jeśli spust zostanie zwolniony w połowie ruchu wciśnięcia. Aby naprawić ten stan należy odłączyć akumulator, a następnie dołączyć ją ponownie.

● Zszywanie w trybie strzału ciągłego (rys. 8)

Najpierw pociągnąć za spust, a następnie umieścić dźwignię dociskową (wylot głowicy zszywającej) w wymaganym obszarze roboczym, aby wstrzeliwać zszywki w trybie ciągłym.

- (1) Najpierw wcisnąć spust.
- (2) Dostawić dźwignię dociskową (wylot głowicy zszywającej) do wymaganego obszaru roboczego, aby wystrzelić zszywki.
- (3) Wycofać zszywacz z wciśniętym spustem, a następnie powtórzyć procedurę od kroku (2), aby wstrzeliwać zszywki w sposób ciągły.

Mechanizm zapobiegający pustemu strzałowi

Zszywacz jest wyposażony w mechanizm zapobiegający pustym wystrzałom po całkowitym opróżnieniu magazynka.

Zszywacz przestanie działać, gdy w magazynku pozostanie osiem lub mniej zszywek. Po wstrzeleniu pasa zszywek w magazynku pozostanie około ośmiu zszywek, a uzupełnienie magazynka tymi samymi zszywkami umożliwi kontynuowanie zszywania.

1. Procedury zszywania

OSTRZEŻENIE

- Nigdy nie kierować wylotu głowicy zszywającej w stronę ludzi.
- Należy pilnować, by praca była wykonywana po ustawieniu wylotu głowicy zszywającej z dala od twarzy, dłoni, stóp i innych części ciała.
- Nie wstrzeliwać zszywek bezpośrednio w zszywki już wbite w materiał.
- Podczas okresów nieużytkowania zszywacza oraz podczas przerw w pracy należy odłączyć akumulator od narzędzia.
- Po zakończeniu pracy odłączyć akumulator, a następnie wyciągnąć zszywki pozostałe w narzędziu.
- Naciskając spust należy pamiętać, by pozostałe palce nie naciskały dźwigni dociskowej. Nieprzestrzeżenie tego zalecenia może skutkować odniesieniem obrażeń.

WSKAZÓWKA

- Istnieje możliwość spowolnienia rytmu pracy narzędzia pracującego w niskich temperaturach otoczenia.
 - Mogą też wystąpić przypadki zagięć zszywek lub pojawienia się spekań w zszywanym materiale w zależności od jego twardości, grubości i kombinacji. Sprawdźcie przebieg procesu zszywania przed rozpoczęciem pełnej procedury roboczej.
- (1) Blokowanie spustu i odłączanie akumulatora
Odłączyć akumulator od zszywacza, aby zapobiec niezamierzonym operacjom roboczym. (rys. 2)
 - (2) Ładowanie zszywek
Załadować do magazynka narzędzia zszywki o rozmiarze odpowiednim do wykonywanej pracy. (rys. 6)
 - (3) Dołączanie akumulatora
Umieścić akumulator na zszywaczu i naciskać go do usłyszenia odgłosu jego zatrzasknięcia w przewidzianym miejscu.
 - (4) Zwalnianie dźwigni blokady
Przesuwać dźwignię blokady, aż blokada zostanie zwolniona. (rys. 4)
 - (5) Wstrzeliwanie zszywek
Dostosować głębokość wstrzeliwania zszywek za pomocą pokrętła regulującego. (rys. 9)
 - (6) Zakończenie pracy
Po zakończeniu pracy zablokować spust i odłączyć akumulator, a następnie usunąć wszystkie zszywki z magazynka narzędzia.

2. Sposób regulacji głębokości zszywania (rys. 9)

OSTRZEŻENIE

Podczas regulacji głębokości zszywania należy skierować wylot głowicy zszywającej w dół i sprawdzić, czy nie został on skierowany przede wszystkim na twarz, ręce, stopy lub inne części ciała, a następnie zablokować spust narzędzia.

Wystrzelić zszywkę testową, a jeśli została osadzona w materiale zbyt głęboko, obrócić pokrętłem regulacji głębokości, aby zmniejszyć jej wartość.

Jeśli zszywka nie została wprowadzona wystarczająco głęboko, obrócić pokrętłem regulacji, aby kolejna zszywka wprowadzona była głębiej.

Obrót pokrętłem regulacyjnym pozwala na zmianę głębokości o maksymalnie 2 mm.

3. Korzystanie z zaczepu narzędzia

Zaczepek służy do zawieszania elektronarzędzia na pasie biodrowym podczas pracy.

UWAGA

- Narzędzie powinno być zawieszane na pasie w sposób pewny, aby nie doszło do jego przypadkowego upuszczenia. Upuszczenie elektronarzędzia może skutkować wypadkiem.
 - Podczas korzystania z zaczepu narzędzia należy upewnić się, że jego spust został zablokowany, a akumulator odłączony.
 - Zaczepek należy zamocować w sposób pewny i solidny. Jeśli zaczepek nie zostanie solidnie zamocowany, może spowodować obrażenia podczas użytkowania.
- (1) Odłączanie zaczepu.
Wykręcić śruby mocujące zaczepek za pomocą śrubokręta krzyżowego. (rys. 10)
 - (2) Ponowne mocowanie zaczepu i dokręcanie śrub.
Osadzić solidnie zaczepek w rowku elektronarzędzia i dokręcić śruby, aby został pewnie zamocowany. (rys. 11)

KONSERWACJA I KONTROLA

OSTRZEŻENIE

Przed przeprowadzeniem kontroli i konserwacji technicznej narzędzia należy upewnić się, że jego spust został zablokowany, a akumulator odłączony. Należy również upewnić się, że ładowarka została odłączona.

1. Usuwanie zacięć zszywek (rys. 12)

- (1) Odłączyć akumulator od elektronarzędzia.
- (2) Naciśnąć dźwignię ogranicznika, otworzyć magazynek i usunąć z niego wszystkie zszywki.
- (3) Usunąć klej zszywek, fragmenty i odłamki, które zgromadziły się w przewodnicy ostrza za pomocą płaskiego śrubokręta lub podobnego narzędzia.
- (4) Sprawdzić, czy ruch dźwigni dociskowej przebiega płynnie.

WSKAZÓWKA

Po usunięciu zaciętych zszywek ponownie załadować zszywki i wstrzelić zszywkę testową.

2. Kontrole magazynka narzędzia

Wnętrze magazynka należy od czasu do czasu czyścić. Wysunąć magazynek i usunąć nagromadzony klej zszywek, fragmenty i odłamki materiału (drzazgi).

WSKAZÓWKA

Zanieczyszczenia wewnątrz magazynka mogą powodować spowolnienie operacji podajnika zszywek, co może skutkować z kolei pustymi strzałami głowicy zszywającej.

3. Sprawdzanie śrub mocujących

Regularnie sprawdzaj wszystkie mocujące śruby i upewnij się, że są mocno przykręcone. Jeśli któraś z nich się obluzuje, natychmiast ją przykręć. Niezastosowanie się do tego zalecenia może skutkować powstaniem poważnego zagrożenia.

4. Czyszczenie obudowy

W przypadku zabrudzenia elektronarzędzia, należy je przetrzeć miękką i suchą ściereczką lub ściereczką zwilżoną wodą z mydłem. Nie wolno używać rozpuszczalników na bazie chloru, benzyny ani rozcieńczalnika do farb, gdyż topią one tworzywa sztuczne.

5. Przechowywanie

Elektronarzędzie należy przechowywać w miejscu niedostępnym dla dzieci, w którym panuje temperatura poniżej 40°C.

WSKAZÓWKA

Przechowywanie akumulatorów litowo-jonowych. Upewnij się, że przed przechowywaniem akumulatory litowo-jonowe zostały całkowicie naładowane. Długotrwałe przechowywanie akumulatorów (3 miesiące lub dłużej) o niskim poziomie naładowania może spowodować pogorszenie ich wydajności, istotnie skracając czas ich użytkowania lub sprawiając, że nie będą one w stanie utrzymać ładunku. Znacznie skrócony czas użytkowania akumulatorów można jednak poprawić poprzez ich wielokrotne ładowanie i używanie – od dwóch do pięciu razy. Jeżeli czas użytkowania akumulatorów – pomimo wielokrotnego ładowania i używania – jest bardzo krótki, należy je uznać za trwale wyczerpane i zakupić nowe.

UWAGA

Podczas użytkowania i konserwacji narzędzi elektrycznych muszą być przestrzegane przepisy i standardy bezpieczeństwa.

Ważna informacja dotycząca akumulatorów do narzędzi bezprzewodowych HiKOKI

Należy zawsze używać jednego z zalecanych oryginalnych akumulatorów. Nie możemy zagwarantować bezpieczeństwa i poprawności działania naszych narzędzi bezprzewodowych, jeżeli używane są akumulatory inne, niż zalecane lub gdy akumulator zostanie rozmontowany i zmodyfikowany (np. demontaż i wymiana ognia lub innych komponentów).

GWARANCJA

Gwarancja na elektronarzędzia HiKOKI jest udzielana z uwzględnieniem praw statutowych i przepisów krajowych. Gwarancja nie obejmuje wad i uszkodzeń powstałych w wyniku niewłaściwego użytkowania lub wynikających z normalnego zużycia. W wypadku reklamacji należy dostarczyć kompletne elektronarzędzie do autoryzowanego centrum serwisowego HiKOKI wraz z KARTĄ GWARANCYJNĄ znajdującą się na końcu instrukcji obsługi.

Informacje dotyczące poziomu hałasu i wibracji

Zmierzone wartości zostały określone zgodnie z EN60745 i zadeklarowane zgodnie z ISO 4871.

Zmierzony poziom dźwięku A: 89 dB (A)

Zmierzony poziom ciśnienia akustycznego A: 78 dB (A)

Niepewność KpA: 3 dB (A)

Należy nosić słuchawki ochronne.

Wartość całkowita wibracji (trójosiowa suma wektorowa) określona zgodnie z EN60745.

Długość zszywek wynosiła 13 mm:

Wartość emisji drgań $a_h = 2,4 \text{ m/s}^2$

Niepewność K = $1,5 \text{ m/s}^2$

Zadeklarowana łączna wartość wibracji została zmierzona zgodnie ze standardową metodą testową i może być wykorzystana do porównania narzędzi.

Może być także wykorzystana do wstępnej oceny ekspozycji.

OSTRZEŻENIE

○ Emisja wibracji podczas pracy narzędzia elektrycznego może różnić się od zadeklarowanej łącznej wartości w zależności od sposobu wykorzystywania narzędzia.

○ Określ środki bezpieczeństwa wymagane do ochrony operatora zgodnie z szacowaną wartością narażenia na zagrożenie w zależności od rzeczywistych warunków użytkowania (uwzględniając wszystkie etapy cyklu roboczego, a także przerwy w pracy urządzenia oraz praca w trybie gotowości).

WSKAZÓWKA

W związku z prowadzonym przez HiKOKI programem badań i rozwoju, specyfikacje te mogą się zmienić w każdej chwili bez uprzedzenia.

ROZWIĄZYWANIE PROBLEMÓW

Jeżeli urządzenie nie działa prawidłowo, należy zapoznać się z informacjami zamieszczonymi w poniższej tabeli. Jeżeli rozwiązanie problemu nadal nie jest możliwe, należy skontaktować się ze sprzedawcą lub autoryzowanym serwisem naprawczym firmy HiKOKI.

	Możliwa przyczyna	Rozwiązanie	Remedy
Narzędzie	Zszywacz nie wystrzeliwiuje zszywek.	Wyczerpany akumulator.	Naładować akumulator za pomocą ładowarki.
		Akumulator nie został poprawnie dołączony.	Odłączyć akumulator i sprawdzić, czy w łożu akumulatora w zszywaczu nie znajdują się ciała obce. Sprawdzić także, czy styki akumulatora nie są zanieczyszczone. Wcisnąć akumulator do usłyszenia dźwięku sygnalizującego jego zatrzaśnięcie w przewidzianym miejscu.
		Spust został zwolniony w połowie drogi w trybie strzału pojedynczego.	Odłączyć akumulator od zszywacza, a następnie dołączyć go ponownie.
		Nieprawidłowości w pracy elektronarzędzia.	Skontaktować się ze sprzedawcą lub autoryzowanym centrum serwisowym HiKOKI.
	Zszywki nie są w pełni wprowadzone w materiał.	Obrabiany materiał jest zbyt twardy.	Mogą wystąpić sytuacje, w których twarde materiały nie mogą być prawidłowo zszywane.
		Występuje odrzut zszywacza.	Wylot głowicy zszywającej nie jest wystarczająco mocno dociśnięty do obszaru roboczego, w który zszywka ma być wprowadzona.
		Ostrze wprowadzające jest zużyte.	Skontaktować się ze sprzedawcą lub autoryzowanym centrum serwisowym HiKOKI.
Pusty wystrzał	Mechanizm zapobiegający ruchowi głowicy zszywającej bez zszywki nie działa.	Usunąć cały brud lub ciała obce ze strefy mikroprzełącznika wewnątrz magazynka.	
	Zacięcie zszywek w pobliżu wylotu głowicy zszywającej.	Usunąć wszystkie zablokowane zszywki lub zanieczyszczenia itp.	
	Ostrze wprowadzające jest zużyte.	Skontaktować się ze sprzedawcą lub autoryzowanym centrum serwisowym HiKOKI.	
	Operacje podajnika są spowolnione.	Usunąć cały brud lub ciała obce z wnętrza magazynka.	

SZERSZÁMGÉPEKRE VONATKOZÓ ÁLTALÁNOS BIZTONSÁGI FIGYELMEZTETÉSEK

⚠ FIGYELMEZTETÉS

Olvasson el minden biztonsági figyelmeztetést és minden utasítást.

A figyelmeztetések és utasítások be nem tartása áramütést, tüzet és/vagy súlyos sérülést eredményezhet.

Őrizzen meg minden figyelmeztetést és utasítást a jövőbeni hivatkozás érdekében.

A "szerszámgép" kifejezés a figyelmeztetésekből a hálózatról működő (vezetékes) vagy akkumulátorral működő (vezeték nélküli) szerszámgépre vonatkozik.

1) Munkaterületi biztonság

a) **Tartsa a munkaterületet tisztán és jól megvilágítva.**

A telezsúfolt vagy sötét területek vonzzák a baleseteket.

b) **Ne üzemeltesse a szerszámgépeket robbanásveszélyes atmoszférában, mint például gyúlékony folyadékok, gázok vagy por jelenlétében.**

A szerszámgépek szikrákat keltenek, amelyek meggyújthatják a port vagy gőzöket.

c) **Tartsa távol a gyermekeket és körülállókát, miközben a szerszámgép üzemelteti.**

A figyelemelvonás a kontroll elvesztését okozhatja.

2) Érintésvédelem

a) **A szerszámgép dugaszoknak meg kell felelniük az aljzatnak.**

Soha, semmilyen módon ne módosítsa a dugaszt.

Ne használjon semmilyen adapter dugaszt földelt szerszámgépekkel.

A nem módosított dugaszok és a megfelelő aljzatok csökkentik az áramütés kockázatát.

b) **Kerülje a test érintkezését földelt felületekkel, mint például csövekkel, radiátorokkal, tűzhelyekkel és hűtőszekrényekkel.**

Az áramütés kockázata megnövekszik, ha a teste földelre van.

c) **Ne tegye ki a szerszámgépeket esőnek vagy nedves körülményeknek.**

A szerszámgépbe kerülő víz növeli az áramütés kockázatát.

d) **Ne rongálja meg a vezetéket. Soha ne használja a vezetéket a szerszámgép szállítására, húzására vagy kihúzására.**

Tartsa távol a vezetéket a hőtől, olajtól, éles szegélyektől vagy mozgó alkatrészekről.

A sérült vagy összekuszálódott vezetékek növelik az áramütés kockázatát.

e) **Szerszámgép szabadban történő üzemeltetése esetén használjon szabadteri használatra alkalmas hosszabbító kábelt.**

A szabadteri használatra alkalmas kábel használata csökkenti az áramütés kockázatát.

f) **Ha elkerülhetetlen a szerszámgép nyirkos helyen történő használata, használjon maradékáram-készülékkel (RCD) védett táplálást.**

Az RCD használata csökkenti az áramütés kockázatát.

3) Személyi biztonság

a) **Álljon készenlétben, figyelje, hogy mit tesz, és használja a józan esztét a szerszámgép üzemeltetésekor.**

Ne használja a szerszámgépet fáradtan, kábítószert, alkoholt vagy gyógyszert befolyása alatt.

A szerszámgépek üzemeltetése közben egy pillanatnyi figyelmen kívül hagyás súlyos személyi sérülést eredményezhet.

b) **Használjon személyi védőfelszerelést. Mindig viseljen védőszemüveget.**

A megfelelő körülmények esetén használjon védőfelszerelést, mint például a porálarca, nem csúszó biztonsági cipő, kemény sisak, vagy hallásvédő csökkenti a személyi sérüléseket.

c) **Előzze meg a véletlen elindítást. Győződjön meg arról, hogy a kapcsoló a KI helyzetben van, mielőtt csatlakoztatja az áramforráshoz és/vagy az akkumulátorcsomaghoz, amikor felveszi vagy szállítja a szerszámot.**

A szerszámgépek szállítása úgy, hogy az ujjá a kapcsolón van vagy a bekapcsolt helyzetű szerszámgépek áram alá helyezése vonzza a baleseteket.

d) **Távolítson el minden állítókulcsot vagy csavarkulcsot, mielőtt bekapcsolja a szerszámgépet.**

A szerszámgép forgó részéhez csatlakoztatva hagyott csavarkulcs vagy kulcs személyi sérülést eredményezhet.

e) **Ne nyúljon át. Mindenkor álljon stabilan, és őrizze meg egyensúlyát.**

Ez lehetővé teszi a szerszámgép jobb ellenőrzését váratlan helyzetekben.

f) **Öltözzön megfelelően. Ne viseljen laza ruházatot vagy ékszert. Tartsa távol a haját, ruházatát és kesztyűjét a mozgó részekről.**

A laza ruházat, ékszer vagy hosszú haj beakadhat a mozgó részekbe.

g) **Ha vannak rendelkezésre bocsátott eszközök a porelszívó és gyűjtő létesítmények csatlakoztatásához, gondoskodjon arról, hogy ezek csatlakoztatva és megfelelően használva legyenek.**

A porgyűjtő használata csökkentheti a porhoz kapcsolódó veszélyeket.

4) A szerszámgép használata és ápolása

a) **Ne erőltesse a szerszámgépet. Használjon az alkalmazásához megfelelő szerszámgépet.**

A megfelelő szerszámgép jobban és biztonságosabban végzi el a feladatot azon a sebességen, amelyre azt tervezték.

b) **Ne használja a szerszámgépet, ha a kapcsoló nem kapcsolja azt be és ki.**

Az a szerszámgép, amely a kapcsolóval nem vezérelhető, veszélyes és meg kell javítani.

c) **Húzza ki a dugaszt az áramforrásból és/vagy az akkumulátorcsomagot a szerszámgépéből, mielőtt bármilyen beállítást végez, tartozékokat cserél vagy tárolja a szerszámgépeket.**

Az ilyen megelőző biztonsági intézkedések csökkentik a szerszámgép véletlen beindulásának kockázatát.

d) **A használaton kívüli szerszámgépeket tárolja úgy, hogy gyermekek ne érhessek el, és ne engedje meg, hogy a szerszámgépet vagy ezeket az utasításokat nem ismerő személyek üzemeltessék a szerszámgépet.**

Képzetlen felhasználók kezében a szerszámgépek veszélyesek.

e) **A szerszámgépek karbantartása. Ellenőrizze a helytelen beállítást, a mozgó részek elakadása, alkatrészek törése és minden olyan körülmény szempontjából, amelyek befolyásolhatják a szerszám működését.**

Ha sérült, használat előtt javíttassa meg a szerszámot.

Sok balesetet a rosszul karbantartott szerszámok okoznak.

- f) **A vágószerszámokat tartsa élesen és tisztán.**
Az éles vágóélekkel rendelkező, megfelelően karbantartott vágószerszámok kevésbé valószínűen akadnak el és könnyebben kezelhetők.
- g) **A szerszámgép tartozékait és betétkéseit, stb. használja ezeknek az utasításoknak megfelelően, figyelembe véve a munkakörülményeket és a végzendő munkát.**
A szerszámgép olyan műveletekre történő használata, amelyek különböznek a szándékoltaktól, veszélyes helyzetet eredményezhet.

5) Akkumulátoros szerszám használata és ápolása

- a) **Csak a gyártó által előírt töltővel töltsé újra.**
Az akkumulátor-köteg egy típusához alkalmas töltő tűzveszélyt okozhat, ha egy másik akkumulátor-köteggel használják.
- b) **A szerszámgépeket csak kifejezetten arra rendeltetett akkumulátor-kötegekkel használja.**
Bármilyen más akkumulátor-köteg használata sérülés- és tűzveszélyt okozhat.
- c) **Amikor az akkumulátor-köteg nincs használatban, tartsa távol más fémtárgyaktól, mint például iratkapcsoktól, érméktől, kulcsoktól, szegektől, csavaroktól, vagy egyéb kis fémtárgyaktól, amelyek összekötést hozhatnak létre egyik csatlakozótól a másikhoz.**
Az akkumulátor csatlakozóinak rövidre zárása égési sérüléseket vagy tüzet okozhat.
- d) **Helytelen körülmények között az akkumulátor folyadékokat bocsáthat ki; kerülje az érintkezést. Ha véletlenül érintkezés fordul elő, vízzel öblítse le. Ha a folyadék a szemmel kerül érintkezésbe, keresen orvosi segítséget is.**
Az akkumulátorból kibocsátott folyadék irritációt vagy égéseket okozhat.

6) Serviz

- a) **A szerszámgépét képesített javító személlyel szerveltesse, csak azonos cserealkatrészek használatával.**
Ez biztosítja, hogy a szerszámgép biztonsága megmaradjon.

VIGYÁZAT

Tartsa távol a gyermekeket és beteg személyeket. Amikor nincs használatban, a szerszámokat úgy kell tárolni, hogy gyermekek és beteg személyek ne érhessek el.

AZ AKKUS KAPOCSBELŐVŐ HASZNÁLATÁRA VONATKOZÓ BIZTONSÁGI FIGYELMEZTETÉSEK

1. **Mindig abból induljon ki, hogy a szerszámban vannak kapcsok.**
A kapcsoló belső gondatlan kezelése a kapcsok váratlan kilövését és személyi sérülést okozhat.
2. **Ne irányítsa a szerszámot magára vagy a közelben tartózkodók felé.**
Egy véletlen kioldás kilőheti a kapcsokat és sérülést okozhat.
3. **Csak akkor működtesse a szerszámot, ha szorosan a munkadarabhoz illesztette.**
Ha a szerszám nem érintkezik a munkadarabbal, akkor előfordulhat, hogy a kapocs eltér a céltól.
4. **Húzza ki a szerszámot az áramforrásból, ha a kapocs elakad a szerszámban.**

Az elakadt kapocs eltávolítása közben a kapcsoló belső véletlenül aktiválódhat, ha be van dugva.

5. **Elakadt kapocs eltávolításakor körültekintően járjon el.**
A mechanizmus nyomóerő hatása alá kerülhet és a kapocs kilövésére kényszerítheti miközben megpróbálja megszüntetni az elakadást.
6. **Ne használja ezt a kapcsoló belső elektromos kábelek rögzítéséhez.**
Nem elektromos kábelek telepítéséhez tervezték, és károsíthatja az elektromos kábelek szigetelését, ezzel áramütést vagy tűzveszélyt okozva.

AZ AKKUS KAPOCSBELŐVŐ HASZNÁLATÁRA VONATKOZÓ ÖVINTÉZKEDÉSEK

1. Biztonságos működés helyes használattal.

Ezt az eszközt tűzőkapocs fába és hasonló anyagokba való beütésére tervezték. Csak a rendeltetésének megfelelő célra használja.

2. Ügyeljen a gyulladásra és robbanásokra.

Mivel a kapcsoló belső részén szikrázás léphet fel, a szerszámot veszélyes lakk, festék, benzol, hígító, benzin, gáz, ragasztók és hasonló gyúlékony anyagok közelében használni, mivel azok meggyulladhatnak vagy felrobbanhatnak. Ezért ezt a szerszámot semmilyen körülmények között nem szabad ilyen gyúlékony anyag közelében használni.

3. Mindig viseljen szemvédőt (védőszemüveget)!

Az elektromos kéziszerszám használatakor mindig viseljen szemvédőt, és ügyeljen arra, hogy a közelben tartózkodók is viseljenek szemvédőt.

A tűzőkapocs letört darabjai vagy a nem megfelelően beütött kapcsok szembe kerülése a látás épségét veszélyezteti. Szemvédőt bármelyik szerszámbóltnak kapható. Az eszköz használatakor mindig viseljen szemvédőt. Vényköteles szemüvege felett viseljen vagy szemvédőt vagy szüles védőmaszkot.

A munkaadók kötelesek mindig betartatni a szemvédő eszközök viselését.

4. Védje fülét és fejét.

A kapcsoló belső végzése során viseljen fül- és fejdédőt. A körülményektől függően ügyeljen arra is, hogy a közelben tartózkodók is viseljenek fül- és fejdédőt.

5. Vigyázzon az Ön közelében munkát végző személyekre.

Nagyon veszélyes lenne, ha a nem megfelelően bevitt tűzőkapocs más embereket találnának el. Ezért a szerszám használata során mindig ügyelje a közelben tartózkodók biztonságára. Mindig győződjön meg arról, hogy senki teste, keze vagy lába nincs a tűzőkapocs közelében.

6. Soha ne irányítsa a kapcsoló belső kimenetét más emberek felé.

Mindig abból induljon ki, hogy a szerszámban vannak kapcsok.

Ha a kapcsoló belső kimenete emberek felé mutat, súlyos baleseteket okozhat, ha véletlenül működésbe hozza a szerszámot. Amikor tűzőkapocs betöltés vagy hasonló műveletek miatt csatlakoztatja és leválasztja az akkut, ügyeljen arra, hogy a kapcsoló belsőt senki (önmagát is beleértve) felé ne irányítsa. Ha egyáltalán nincs is tűzőkapocs betöltve, veszélyes a szerszámot valakire irányítva működésbe hozni, ezért soha ne próbálja meg megtenni. Nincs holtjáték. Tisztelje a szerszámot munkagépésként.

7. Az elektromos kéziszerszám használata előtt ellenőrizze a nyomókart.

Az elektromos kéziszerszám használata előtt mindenképpen ellenőrizze a nyomókar működését. Csatlakoztassa az akkumulátort és ellenőrizze az alábbiakat anélkül, hogy tűzőkapcsokat töltsen az elektromos kéziszerszámba. Ha működés hangját hallja ez hibát jelez, ezért ebben az esetben ne használja az elektromos kéziszerszámot, amíg azt meg nem vizsgálják és meg nem javították.

○ Ha csupán a kioldó meghúzásával a fúrófej mozgásának hangját hallja, akkor az elektromos kéziszerszám hibás.

○ Ha csupán a nyomókar tüzendő anyaghoz nyomását követően fúrófej mozgásának hangját hallja, akkor az elektromos kéziszerszám hibás. Ezen túlmenően a nyomókart illetően, kérjük, ne feledje, hogy azt soha nem szabad módosítani vagy eltávolítani.

8. Csak meghatározott tűzőkapcsokat használjon.

Soha ne használjon a jelen útmutatóban nem szereplő tűzőkapcsokat.

9. Ne tegye újat meg gondolatlanul a kioldóra.

Csak akkor tegye újat a kioldóra, ha valóban kapocsbelövést végez. Ha a szerszám közben szállításakor, vagy valakinek átadásakor újat a kioldón tartja, véletlenül tűzőkapcsot löhet ki, és így balesetet okozhat.

10. Teljesen zárja le a pengevezetőt, és működés közben ne nyissa ki.

Ha olyankor kísérli meg a kapocsbelövést, amikor a pengevezető nyitva van, a tűzőkapcsok nem a fába kerülnek és fennáll a veszélyes kilövés kockázata.

11. Nyomja a tűzőkapocs kimenetet szorosan a tüzendő anyaghoz.

Kapocsbelövéskor nyomja a tűzőkapocs kimenetet szorosan a tüzendő anyaghoz. Ha a kimenetet nem megfelelően helyezi el, a tűzőkapocs visszapatlanhat.

12. Használat közben tartsa kezét és lábát a kilövőfejtől távol.

Nagyon veszélyes, ha a tűzőkapocs véletlenül a kezét vagy a lábát találja el.

13. Vigyázzon az eszköz visszarúg.

Működés közben ne közelítsen fejével stb. a szerszám teteje felé. Ez azért veszélyes, mert a szerszám hevesen visszarúghat, ha az éppen betűzött kapocs egy előző kapoccsal vagy a fában található csomóval érintkezik.

14. Legyen óvatos vékony deszkákba vagy a fa sarkaiba történő kapocsbelövéskor.

Vékony deszkákba történő kapocsbelövéskor a kapcsok egyenesen átúthetnek rajta, akárcsak a fa sarkaiba történő kapocsbelövéskor a kapcsok eltérése miatt. Ilyen esetekben mindig ügyeljen arra, hogy senki (és senki keze vagy lába; stb.) ne legyen a vékony deszka mögött vagy a fa mellett, amelybe kapcsot készülni belőni.

15. Ugyanazon fal mindkét oldalán egyidejűleg kapocsbelövést végezni veszélyes.

Semmilyen körülmények között nem szabad a kapocsbelövést a fal mindkét oldalán egyszerre végezni. Ez nagyon veszélyes lenne, mivel a kapcsok egyenesen átmehetnek a falon, és így sérüléseket okozhatnak.

16. Ne használja az elektromos kéziszerszámot állványon vagy létrán.

Az elektromos kéziszerszámot bizonyos célokra nem szabad használni, például:

- ha a kapocsbelövés helyének megváltoztatásához állvány, lépcső, létra vagy létraszzerű építmények, pl. tetőlécek használatára van szükség.
- dobozok vagy ládák lezárása,
- szállítási biztonsági rendszerek felszerelése pl. járműveken és vagonokon

17. Ne válassza le az akkumulátort, amíg újat a kioldón tartja.

Amennyiben az akkumulátort újat a kioldón tartva csatlakoztatja le, az akkumulátor következő csatlakoztatásakor fennáll annak a veszélye, hogy az elektromos kéziszerszám hirtelen kapcsot ló ki, vagy hibásan működik.

18. Válassza le az akkumulátort, és vegye ki a használat után a tárban maradt tűzőkapcsokat.

A szerszám karbantartása, az elakadt kapocs eltávolítása, a munkaterület elhagyása, a szerszám más helyre vitele előtt vagy használat után csatlakoztassa le a szerszámot az akkumulátorról. Nagyon veszélyes egy véletlenül kilőtt tűzőkapocs.

19. Az elakadt tűzőkapcsok eltávolításakor először mindenképpen húzza ki az akkumulátort.

A tűzőkapocs kimenetnél elakadt kapocs eltávolításakor először mindenképpen válassza le az akkumulátort. A tűzőkapocs véletlen kilövése nagyon veszélyes lehet.

20. A leeső tűzőkapcsok által okozott veszélyek elkerülése érdekében a kapcsok betöltése közben soha ne nyissa ki a tárat lefelé néző készülékkel.

21. Az elektromos kéziszerszám tisztításakor ne használjon benzint vagy más gyúlékony folyadékot.

Ha gyúlékony folyadékból származó gőz kerül az elektromos kéziszerszámba, fennáll a veszélye, hogy kapocsbelövéskor szikrák keletkeznek, ami robbanást okozhat.

22. Az akkumulátort mindig 0 – 40°C közötti hőmérsékleten töltsé.

0°C alatti hőmérséklet túltöltést okoz, ami veszélyes. Az akkumulátor 40°C-nál magasabb hőmérsékleten nem tölthető.

A töltéshez legmegfelelőbb hőmérséklet 20 – 25°C között van.

23. Ne használja folyamatosan a töltőt.

Egy töltés befejezését követően, hagyja a töltőt kb. 15 percig pihenni a következő töltés megkezdése előtt.

24. Ne hagyja, hogy idegen anyag kerüljön az újratölthető akkumulátor csatlakoztatására szolgáló lyukba.

25. Soha ne szerelje szét az újratölthető akkumulátort és a töltőt.

26. Soha ne zárja rövidre az újratölthető akkumulátort.

Az akkumulátor rövidzárlata nagy villamos energiát és túlmelegedést okozhat. Égést vagy az akkumulátor károsodását okozhatja.

27. Az akkumulátort ne dobja vízbe.

Ha az akkumulátor megéget, felrobbanhat.

28. Ne helyezzen tárgyat a töltő szellőzőnyílásaiba.

A töltő szellőzőnyílásaiba helyezett fémtárgy vagy gyúlékony anyag áramütést vagy a töltő sérülését okozhatja.

29. Ha a töltést követően az akkumulátor túl gyorsan lemerül ahhoz, hogy használni lehessen, vigye vissza az üzletbe, ahol vásárolta. Ne dobja ki a lemerült akkumulátort.

30. Lemerült akkumulátor használata károsítja a töltőt.

FIGYELMEZTETÉS A LÍTIUMION AKKUMULÁTORRAL KAPCSOLATOSAN

Az élettartam meghosszabbításához a lítiumion akkumulátor védelmi funkcióval van ellátva a működés leállításához.

Az alább leírt 1 – 3. esetben a termék használatakor a motor leállhat, még ha húzza is a kapcsolót. Ez nem meghibásodást jelez, hanem a védelmi funkció eredménye.

1. Amikor az akkumulátorban lemerül a töltő, a motor leáll. Ilyen esetben haladéktalanul fel kell tölteni.
2. Ha az eszköz túl van terhelve, előfordulhat, hogy a motor leáll. Ez esetben oldja a szerszám kapcsolóját és hárítsa el a túlterhelés okát. Ezt követően a gépet ismét használhatja.

3. Ha az akkumulátor a túlterhelt munka mellett túlmelegszik, az akkumulátor árama megállhat. Ebben az esetben hagyja abba az akkumulátor használatát és hagyja lehűlni az akkumulátort. Ezután ismét használhatja.

Kérjük, vegye figyelembe az alábbi figyelmeztetéseket és biztonsági tudnivalókat.

FIGYELMEZTETÉS

Az akkumulátor szivárgásának, felforrósodásának, füst képződésének, illetve a robbanás vagy tűz keletkezésének megelőzése érdekében kérjük, tartsa be az alábbi óvintézkedéseket.

1. Ügyeljen rá, hogy fémfogács és por ne gyülemeljen fel az akkumulátoron.
- Munka közben ügyeljen rá, hogy fémfogács és por ne hulljon az akkumulátorra.
- Ügyeljen rá, hogy a munka közben az elektromos kéziszerszáma hulló fémfogács és por ne gyülemeljen fel az akkumulátoron.
- A használaton kívül akkumulátort ne tárolja fémfogácsnak és pornak kitett helyen.
- Az akkumulátor eltávolítása előtt távolítsa el a ráakódott fémfogácsot és port, és ne tárolja fém alkatrészekkel együtt (csavarok, szögek, stb.).
2. Ne bontsa meg az akkumulátor burkolatát hegyes tárggyal, például tüvel, ne üssön rá kalapáccsal, ne álljon rá, ne ejtse le, és ne tegye ki erős fizikai behatásnak.
3. Ne használjon láthatóan sérült vagy deformálódott akkumulátort.
4. Ne használja az akkumulátort fordított polaritással.
5. Ne csatlakoztassa az akkumulátort közvetlenül az elektromos csatlakozóaljzathoz vagy szivargyújtó-csatlakozóhoz.
6. Az akkumulátort kizárólag rendeltetés szerint használja.
7. Azonnal állítsa le az akkumulátor töltését, ha a töltés az előírt töltési idő után sem sikeres.
8. Ne tegye ki az akkumulátort magas hőmérsékletnek vagy nyomásnak. Ne helyezze az akkumulátort mikrohullámú sütőbe, szárítógépbe vagy nagynyomású konténerbe.
9. Az akkumulátort tartsa tűztől távol, ha szivárgást vagy áporodott szagot észlel.
10. Ne használja az akkumulátort erős statikus elektromosság közelében.
11. Azonnal vegye ki az akkumulátort a készülékből vagy a töltőből, és hagyja abba annak használatát, ha szivárgást, áporodott szagot, felforrósodást, elszíneződést vagy deformációt észlel.
12. Ne merítse vízbe az akkumulátort, és ne hagyja, hogy folyadék kerüljön a belsejébe. Vezetékes folyadék – például víz – bejutása tüzet vagy robbanást okozhat. Tárolja az akkumulátort hűvös, száraz helyen, az éghető és gyúlékony anyagoktól távol. Kerülni kell a korrozív gázok légkörbe jutását.

VIGYÁZAT

1. Ha az akkumulátorból szivárgó sav szembe jutna, semmiképpen ne dörzsölje, hanem öblítse ki folyó vízzel, és azonnal forduljon orvoshoz. Kezelés nélkül a folyadék látáskárosodást okozhat.
2. Ha a folyadék bőrrel vagy ruházatával érintkezik, azonnal mossa le folyó vízzel. A folyadék irritálhatja a bőrt.
3. Ne használja az akkumulátort, és vigye azt vissza a kereskedőhöz, ha az első alkalommal való használathoz roszdásodást, áporodott szagot, felforrósodást, elszíneződést, deformációt vagy egyéb rendellenességet észlel.

FIGYELMEZTETÉS

Ha a lítium-ion akkumulátor csatlakozóiba elektromosan vezető idegen tárgy kerül, rövidzárlat léphet fel, ami tüzet okozhat. Az akkumulátor tárolásakor vegye figyelembe az alábbiakat.

- Ne helyezzen elektromosan vezető darabokat, szöveget, acél-, réz- vagy más drótot a tárolódobozba.
- Az akkumulátort tegye a szerszámba, vagy tegye rá az akkumulátor tárolás esetén használt fedelét, amíg nem látja a szállóznilyást (1. ábra), így elkerülheti a rövidzárlatot.

LÍTIUM-ION AKKUMULÁTOR SZÁLLÍTÁSÁVAL KAPCSOLATOS SZEMPONTOK

Lítium-ion akkumulátor szállítása közben tartsa be a következő óvintézkedéseket.

FIGYELMEZTETÉS

Értesítse a szállítványozó céget arról, hogy a szállítmány lítium-ion akkumulátort tartalmaz. Adja meg nekik az akkumulátor teljesítményét, illetve a szállítmány szervezése során tartsa be a szállítványozó utasításait.

- A 100 Wh kapacitást meghaladó lítium-ion akkumulátorok fuvarozási szempontból veszélyes árunak minősülnek, és különleges alkalmazási eljárásokat igényelnek.
- A külföldre történő szállításhoz meg kell felelnie a vonatkozó nemzetközi jogszabályoknak, illetve a célszabályainak és előírásainak.

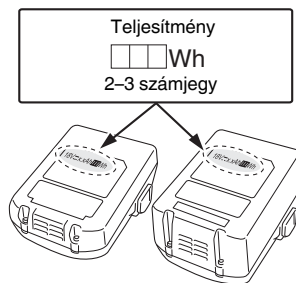

MŰSZAKI ADATOK

SZERSZÁMGÉP

Modell	N14DSL	N18DSL
Feszültség	14,4 V	18 V
Alkalmazható tűzőkapcsok	Ref. ábra.	
Betölthető tűzőkapcsok száma	150 tűzőkapocs	
Súly*	1,4 kg (BSL1430C)	1,5 kg (BSL1830C)

* Súly a 01/2003 EPTA eljárásnak megfelelően

TŰZŐKAPOCS KIVÁLASZTÁSA

A kapocsbelővővel az alábbi táblázatban szereplő kapcsok használhatók.

150 kapocs alkot egy szalagot.

Vegye fel a kapcsolatot a forgalmazóval, akitől a kapocsbelővőt vásárolta, a kapcsok beszerzését illető részletekért.

MEGJEGYZÉS

Csak a HiKOKI által gyártott kapcsok használhatók.

A HiKOKI által gyártott kapcsoktól eltérő kapcsok elakadását és a későbbiekben működési hibákat okozhatnak.

(Mértékegység: mm)

Alak	A	B	C	D
	12	0,5	0,7	6
				10
				13

HASZNÁLAT ELŐTT

1. A kapcsok előkészítése és a biztonsági ellenőrzések végrehajtása

FIGYELMEZTETÉS

- Ne használja a terméket gyúlékony folyadékok vagy gázok közelében.
- Ne helyezze a terméket gyermekek vagy más, jogosulatlan személyek közelébe.
- Hajtson végre egy teljeskörű ellenőrzést annak biztosítására, hogy nincs-e kilazult csavar.
- Ellenőrizze, hogy nincsenek-e sérült vagy hiányzó alkatrészek, illetve rozsa stb. miatt hibásan működő alkatrészek.

Készítsen elő a végezni kívánt munkának megfelelő kapcsokat.

Olvassa el a **KARBANTARTÁS ÉS ELLENŐRZÉS** részt, és hajtsa végre a biztonsági ellenőrzéseket hiba nélkül.

2. Kioldózár mechanizmus (4. ábra)

FIGYELMEZTETÉS

Győződjön meg arról, hogy a kioldót lezárja, amikor nem végez kapcsolbelővést.

Állítsa a zárókart állásba a kioldó lezárásához. Csúsztassa a zárókart állásba, amikor a tűzőt használni kívánja, és állásba, amikor nem használja.

3. Nyomókar működésének ellenőrzése (5. ábra)

FIGYELMEZTETÉS

A nyomókar műveleteinek ellenőrzésekor mindig győződjön meg arról, hogy a kioldót lezárta és az akkumulátort eltávolította az elektromos kéziszerszámból.

Ellenőrizze, hogy működés-e a nyomókar egyenletesen csúszik-e.

Tisztítsa meg a nyomókar csúszó részét, ha nem egyenletesen csúszik.

4. A kapcsok kezelése

MEGJEGYZÉS

- A kapcsokat óvatosan kezelje. Bizonyos esetekben leeséskor az összekapcsolt kapocsszalagok eltérhetnek, és ebben az állapotban történő használatuk a kapcsok hibás betöltését okozhatja, ami kapocs nélküli kilövéshez vagy a kapcsok elakadásához vezethet. Ne használjon törött kapocsszalagokat.
- Ne hagyja a kapcsokat hosszú ideig a szabadban vagy közvetlen napfénynek kitett helyen. Ennek figyelmen kívül hagyása rozsdásodást vagy az összekapcsolt kapocsszalagok meghibásodását okozhatja. Tárolási célokra használja a kapcsok csomagolóanyagát vagy más anyagot.

5. A kapcsok betöltése (6. ábra)

FIGYELMEZTETÉS

Zárja le a kioldót és távolítsa el az akkumulátort a kapcsolbelővből a kapcsok betöltésekor vagy kivételekor.

- (1) Nyomja le az ütközőkart, és csúsztassa hátra a tárat.
- (2) Helyezze a kapcsokat a tárba a villás részükkel felfelé.
- (3) Csúsztassa vissza a tárat a helyére, amíg az ütközőkar a helyére nem kattán.

MEGJEGYZÉS

- Óvatosan zárja be a tárat. Ha a tárat túlzott erővel zárja be, az összekapcsolt kapocsszalagok eldeformálódhatnak, megakadályozva ezzel a tár bezárását.
- Ellenőrizze a tár pengevezetőjét, ha nem záródik be simán.

SZABVÁNY KIEGÉSZÍTŐK

A főegységen (1) kívül a csomag az alábbi táblázatban felsorolt tartozékokat tartalmazza.

	NN
Szemvédő	1

A szabványos kiegészítők köre figyelmeztetés nélkül módosulhat.

OPCIONÁLIS KIEGÉSZÍTŐK (külön értékesítve)

- Akkumulátor



BSL14..

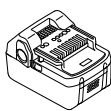

BSL18..

- Töltő
- Akkumulátor fedele

Részletes üzemeltetési információkat az Ellensúly készlet használati utasításában talál.

ALKALMAZÁS

- A nedvességáteresztő vízhatlan lemez helyére rögzítése
- A hőszigetelő anyag helyére rögzítése

AKKUMULÁTOR ELTÁVOLÍTÁSA/ TELEPÍTÉSE

1. Akkumulátor eltávolítása

Fogja szorosan a fogantyút, és tolja el az akkumulátor reteszt az akkumulátor eltávolításához (2. ábra).

VIGYÁZAT

Soha ne zárja rövidre az akkumulátort.

2. Akkumulátor telepítése

Helyezze be az akkumulátort a polarításokra ügyelve (2. ábra).

TÖLTÉS

Az akkumulátor és az akkumulátortöltő nem tartozék.

Kérjük, az újratölthető akkumulátort a használt töltő kezelési útmutatójának megfelelően töltsen. (3. ábra)

AZ AKKUS KAPOCSBELŐVŐ HASZNÁLATA

A kapcsok kilövésének két módja van: Egylövéses, amely során a nyomókart ahhoz a területhez helyezi, ahol először ki akarja löni a kapcsot, majd meghúzza a kioldót, és a Folyamatos lövés, amely során először meghúzza a kioldót, majd a kívánt helyre helyezi a nyomókart.

Az egylövéses mód a hangsúlyt a befejezésre helyezi, és annak biztosítására szolgál, hogy a tűzőkapocs a kívánt helyre kerüljön, míg a folyamatos lövés mód során egymás után lövi be a kapcsokat miközben a kioldót folyamatosan húzza tartja.

Az elektromos kéziszerszám rendelkezik egy, az egylövéses és a folyamatos lövés mód közötti váltásra szolgáló mechanizmussal, így biztosítja a lehető leghatékonyabb munkavégzést.

Biztonsági eszközök

Az elektromos kéziszerszám úgy került kialakításra, hogy csak a nyomókart és a kioldó egyidejű működésére esetén löjön ki kapcsokat. Más szavakkal, a kapcsok kilövésére mindaddig nem kerül sor, amíg csak a kioldót húzza meg, vagy csak a nyomókart (kimeneti nyílás) helyezi a kívánt területre. Ez annak megakadályozására szolgál, hogy csupán a kioldó meghúzásával vagy a nyomókart (kimeneti nyílás) véletlen valamihez helyezése esetén kapcsot löjön ki.

● Egylövéses kapocsbelövés (7. ábra)

- (1) Ellenőrizze, hogy a kimeneti nyílás szorosan ahhoz a helyhez illeszkedik-e, ahova a kapcsot löni kívánja.
- (2) Húzza meg a kioldót a kapocs kilövéséhez.
- (3) Húzza vissza az elektromos kéziszerszámot és engedje el a kioldót.

MEGJEGYZÉS

- Használja az egylövéses módot a kapocs pontosan a kívánt helyre való lövéséhez.
- Egyes esetekben az ezt követő kilövés nem lehetséges, ha a kioldót félig felengedi a meghúzás közben. Ennek kijávitásához távolítsa el az akkumulátort, majd helyezze vissza.

● Kapocsbelövés folyamatos lövés módban (8. ábra)

- Először húzza meg a kioldót, majd helyezze a nyomókart (kimeneti nyílás) a kívánt területre a tűzőkapcsok egymás utáni kilövése érdekében.
- (1) Először húzza meg a kioldót.
 - (2) Helyezze a nyomókart (kimeneti nyílás) a kívánt területre a kapcsok kilövése érdekében.
 - (3) Húzza vissza a kapocsbelövőt benyomott kioldóval, majd ismétlje meg a műveletet a (2) lépéstől a kapcsok egymás utáni kilövése érdekében.

Üres kilövés elleni mechanizmus

A kapocsbelövő üres kilövés elleni mechanizmussal rendelkezik annak megakadályozására, hogy üresen tüzeljen, amikor a kapcsok elfogytak.

A kapocsbelövő nem működik, ha nyolc vagy annál kevesebb kapocs maradt.

Körülbelül nyolc tűzőkapocs marad egy kapocsszalag kilövését követően, de a tár azonos kapacitással történő feltöltése után a kapocsbelövés folytatható.

1. Kapocsbelövési eljárások

FIGYELMEZTETÉS

- Soha ne irányítsa a kimenetet más emberekre.
- Ügyeljen arra, hogy a munkát úgy kell elvégezni, hogy a kimeneti nyílás nagy távolságra legyen az arctól, kéztől, lábtól és más testrészekről.
- Ne löjön ki kapcsot közvetlenül már meglévő kapocsra.
- Távolítsa el az akkumulátort, ha a kapocsbelövőt nem használja, és a munkavégzés szünetiben.
- A munka befejezését követően, távolítsa el az akkumulátort, majd vegye ki a maradék kapcsot.

- A kioldó meghúzásakor ügyeljen arra, hogy a többi ujj ne érjen a nyomókarthoz.
- Ennek figyelmen kívül hagyása sérülést okozhat.

MEGJEGYZÉS

- Egyes esetekben a műveletek lelassulhatnak, ha alacsony környezeti hőmérséklet mellett használja.
 - Egyes esetekben a kapcsok meghajlanak vagy a kapocs anyagában repedések jelentkehetnek az anyag keménységétől, vastagságától és összetételétől függően. A teljes használat megkezdése előtt ellenőrizze a kapocsbelövő működését.
- (1) A kioldó lezárása és az akkumulátor eltávolítása
A váratlan műveletek elkerülése érdekében távolítsa el az akkumulátort a kapocsbelövőből. (2. ábra)
 - (2) Tűzőkapcsok betöltése
Töltsön be a tárba a végezni kívánt munkához megfelelő méretű kapcsokat. (6. ábra)
 - (3) Az akkumulátor csatlakoztatása
Helyezze az akkumulátort a kapocsbelövőre, és nyomja be, amíg a helyére nem kattant.
 - (4) A kar zárjának felengedése
Csúsztassa el a zárkart a retesz kioldásáig. (4. ábra)
 - (5) Kapocsbelövés
A beállító segítségével állítsa be a kapcsok mélységét. (9. ábra)
 - (6) Munka befejezése
A munka befejezésekor zárja le a kioldót és távolítsa el az akkumulátort, majd távolítsa el az összes kapcsot a tárból.

2. A kapocsbelövés mélységének beállítása (9. ábra)

FIGYELMEZTETÉS

A kapocs mélységének beállításakor tartsa a kimeneti nyílást lefelé, és ellenőrizze, hogy nem a csukló, kezekre, lábakra vagy más testrészekre mutat-e, majd zárja le a kioldót.

Löjjen be egy tesztkapcsot, és ha túl mély, állítsa be a mélységet a beállító elforgatásával, hogy a belövés ne legyen olyan mély.

Ha a tűzőkapocs belövése nem elég mély, forgassa el a beállítót a mélyebb belövés érdekében.

A beállító elforgatásával a mélység akár 2 mm-rel is módosítható.

3. Az akasztó használata

Az akasztó az elektromos kéziszerszám munkavégzés közbeni, derékszija történő felakasztására szolgál.

VIGYÁZAT

- Az akasztó használatokor biztosan akassza fel az elektromos kéziszerszámot, nehogy véletlenül leejtse. Az elektromos kéziszerszám leesése balesethez vezethet.
- Az akasztó használatokor ügyeljen a kioldó lezárására és az akkumulátor eltávolítására.
- Biztonságosan helyezze el az akasztót. Ha az akasztó elhelyezése nem biztonságos, használat közben sérülést okozhat.
- (1) Az akasztó eltávolítása.
Csillagfejű csavarhúzóval távolítsa el az akasztót rögzítő csavarokat. (10. ábra)
- (2) Az akasztó cseréje és a csavarok meghúzása.
Helyezze az akasztót biztonságosan az elektromos kéziszerszámon található horonyba és húzza meg a csavarokat az akasztó rögzítéséhez. (11. ábra)

KARBANTARTÁS ÉS ELLENŐRZÉS

FIGYELMEZTETÉS

Az ellenőrzések és karbantartás végrehajtása előtt ügyeljen a kioldó lezárására és az akkumulátor eltávolítására. Mindenképpen húzza ki a töltőt is.

1. Elakadt kapcsok eltávolítása (12. ábra)

- (1) Vegye ki az akkumulátort az elektromos kéziszerszámból
- (2) Nyomja le az ütközőkart, csúsztassa ki a tárat és távolítsa el az összes kapcsot.
- (3) Egy laposfejű csavarhúzóval vagy hasonló eszközzel távolítsa el a pengevezetőbe összegyűlt kapcsokat, darabokat és szilánkokat.
- (4) Ellenőrizze a nyomókár szökkenőmentes működését.

MEGJEGYZÉS

Az elakadt kapcsok eltávolítását követően töltsön be újra kapcsokat és lőjön be egy tesztkapcsot.

2. Tár ellenőrzése

A tár belső részét időről időre meg kell tisztítani. Csúsztatva nyissa ki a tárat, és távolítsa el az összegyűlt kapcsokat, darabokat és szilánkokat.

MEGJEGYZÉS

A tár belsejében található szennyezés a kapcsoladagoló működésének lelassulását okozhatja, ami üres kilövőshez vezethet.

3. A rögzítőcsavarok ellenőrzése

Rendszeresen ellenőrizze az összes rögzítőcsavart, és ügyeljen rá, hogy azok megfelelően meg legyenek húzva. Ha valamelyik csavar ki lenne lazulva, azonnal húzza meg. Ennek elmulasztása súlyos veszélyt jelenthet.

4. A készülék külső tisztítása

Ha a szerszám gép szennyeződött, törölje le puha, száraz ronggyal vagy benedvesített, szappanos ronggyal. Ne használjon klóros oldószereket, benzint vagy festékkihígítót, mivel ezek szétmarhatják a műanyagot.

5. Tárolás

A szerszám gépet olyan helyen tárolja, ahol a hőmérséklet alacsonyabb 40°C-nál, valamint tartsa távol gyermekektől.

MEGJEGYZÉS

Lítiumion akkumulátorok tárolása.

Tárolás előtt győződjön meg róla, hogy a lítiumion akkumulátor teljesen fel van töltve.

Ha hosszú időn át, (három, vagy több hónap) alacsony töltéssel tárolja az akkumulátorokat, akkor csökkenhet a teljesítményük, ezáltal jelentősen csökken a használati idejük, és alkalmatlanná válhatnak a töltés megtartására. Az akkumulátor jelentősen lecsökkent használati ideje azonban visszaállítható, ha kettő-öt alkalommal feltölti, majd lemeríti az akkumulátort.

Ha az akkumulátor rendkívül hamar lemerül a folyamatos töltés és használat ellenére, akkor tekintse használhatatlannak, és vegyen újat.

VIGYÁZAT

A kéziszerszámok üzemeltetése és karbantartása során be kell tartani az adott országban érvényes biztonsági előírásokat és szabványokat.

Fontos megjegyzés a HIKOKI vezeték nélküli elektromos szerszámok akkumulátoraihoz

Minden esetben eredeti akkumulátorokat alkalmazzon. Ha nem általunk gyártott akkumulátort alkalmaz, vagy ha szétszereli és módosítja az akkumulátort (mint pl.: szétszerelés és cellák vagy más alkatrészek cseréje), nem garantálható vezeték nélküli elektromos szerszámunk biztonsága és teljesítménye.

GARANCIA

A HIKOKI Power Tools szerszámokra a törvényes/országos előírásoknak megfelelő garanciát vállalunk. A garancia nem vonatkozik a helytelen vagy nem rendeltetésszerű használatból, továbbá a normál mértékűnek számító elhasználódásból, kopásból származó meghibásodásokra, károokra. Reklamáció esetén kérjük, küldje el a - nem szétszerelt - szerszámot a kezelési útmutató végén található GARANCIA BIZONYLATTAL együtt a hivatalos HIKOKI szervizközpontba.

A környezeti zajra és vibrációra vonatkozó információk

A mért értékek az EN60745 szabványnak megfelelően kerültek meghatározásra és az ISO 4871 alapján kerülnek közzétételre.

Mért A-hangteljesítményszint: 89 dB (A)

Mért A-hangnyomásszint: 78 dB (A)

Bizonytalanság KpA: 3 dB (A)

Viseljen hallásvédő eszközt.

EN60745 szerint meghatározott rezgési összetételek (háromtengelyű vektorösszeg).

A kapcsok hossza 13 mm volt:

Rezgéskibocsátás értéke $a_h = 2,4 \text{ m/s}^2$

Bizonytalanság K = 1,5 m/s^2

A rezgés megállapított teljes értéke egy szabványos teszteljárás keretében lett mérve, és elképzelhető, hogy az érték eszközök összehasonlítására lesz alkalmazva.

Ez az érték az expozíciós határértékek előzetes mérésére is alkalmazható.

FIGYELMEZTETÉS

○ A rezgési kibocsátási a szerszám gép tényleges használata során különbözhet a megadott teljes értéktől a szerszám használatának módjaitól függően.

○ Azonosítsa védelméhez szükséges biztonsági intézkedések azonosításához, amelyek a használat tényleges körülményeinek való kitettség becsülésén alapulnak (számításba véve az üzemeltetési ciklus minden részét, mint például az időket, amikor a szerszám ki van kapcsolva, és amikor üresjáratban fut a bekapcsolási időntúl).

MEGJEGYZÉS

A HIKOKI folyamatos kutatási és fejlesztési programja következtében az itt szereplő műszaki adatok előzetes bejelentés nélkül változhatnak.

HIBAELHÁRÍTÁS

Amennyiben a gép nem működik megfelelően, a lenti táblázat segítségével vizsgálja meg a gépet. Amennyiben ez nem oldja meg a problémát, lépjen kapcsolatba a forgalmazóval vagy a HiKOKI Szervizközpontjához.

	Probléma	Lehetséges ok	Elhárítás
Szerszám	A kapocsbelövő nem ló ki kapcsokat.	Az akkumulátor lemerült.	Töltse fel az akkumulátort a töltővel.
		Az akkumulátor csatlakoztatása nem megfelelő.	Távolítsa el az akkumulátort, és ellenőrizze, hogy nincs-e idegen anyag a kapocsbelövő akkumulátortartójában. Ezenkívül ellenőrizze azt is, hogy az akkumulátor csatlakozó nem szennyeződtek-e. Nyomja le az akkumulátort, amíg az a helyére nem kattant.
		A kioldót meghúzás közben félig felengedte egylövéses módban.	Távolítsa el az akkumulátort a kapocsbelövőből, majd helyezze vissza.
		Az elektromos kéziszerszám rendellenességei.	Vegye fel a kapcsolatot a kereskedővel vagy a hivatalos HiKOKI szervizközponttal.
	A kapcsok nem kerülnek teljes mértékben belövésre.	Az anyag túl kemény.	Egyes esetekben a kemény anyagokba nem lehet megfelelően kapcsot belőni.
		A kapocsbelövő visszárúg.	A kimeneti nyílást nem nyomja elég erősen a területre, ahova a kapcsot be szeretné löni.
		A vezetőpenge megkopott.	Vegye fel a kapcsolatot a kereskedővel vagy a hivatalos HiKOKI szervizközponttal.
	Üres kilövés.	Az üres kilövés elleni mechanizmus nem működik.	Távolítsa el az összes szennyeződést vagy idegen anyagot a tár belső mikrokapcsolója körül.
		A kapcsok a kimeneti nyílás közelében elakadtak.	Távolítsa el az összes elakadt kapcsot vagy szennyeződést stb.
		A vezetőpenge megkopott.	Vegye fel a kapcsolatot a kereskedővel vagy a hivatalos HiKOKI szervizközponttal.
Az adagoló működése lelassult.		Távolítsa el az összes szennyeződést vagy idegen anyagot a tár belsejéből.	

OBCENÁ VAROVÁNÍ TÝKAJÍCÍ SE BEZPEČNOSTI EL. PŘÍSTROJE

⚠ UPOZORNĚNÍ

Přečtete si všechna varování týkající se bezpečnosti a všechny pokyny.

Nedodržení těchto varování a pokynů může mít za následek elektrický šok, požár a/nebo vážné zranění.

Všechna varování a pokyny si uschovejte. V budoucnu se vám mohou hodit.

Pojem „elektrický nástroj“ v těchto varováních se vztahuje k vašemu elektrickému nástroji napájenému ze sítě (se šňůrou) nebo napájenému z baterie (bez šňůry).

1) Bezpečnost na pracovišti

a) Udržujte vaše pracoviště čisté a dobře osvětlené.

V důsledku nepořádku nebo tmy dochází k nehodám.

b) Neprovazujte elektrické nástroje ve výbušném ovzduší, např. v přítomnosti hořlavých kapalin, plynů či prachu.

Elektrické nástroje produkují jiskry, které by mohly zapálit prach anebo plyny.

c) Během práce s elektrickým nástrojem zabraňte přístupu dětí a přihlížejících osob.

Rozptylování by mohlo způsobit ztrátu vaší kontroly nad nástrojem.

2) Elektrická bezpečnost

a) Zástrčka elektrického nástroje musí odpovídat zásuvce.

Nikdy se nepokoušejte zástrčku jakkoli upravovat.

U uzemněných elektrických nástrojů nepoužívejte žádné rozbočovací zásuvky.

Neupravené zástrčky a odpovídající zásuvky sniží nebezpečí elektrického šoku.

b) Zabraňte kontaktu s uzemněnými povrchy jako jsou trubky, radiátory, sporáky a lednice.

Je-li uzemněné vaše tělo, existuje zvýšené nebezpečí elektrického šoku.

c) Nevystavujte elektrický nástroj dešti nebo vlhkým podmínkám.

Voda, která vnikne do elektrického nástroje, zvýší nebezpečí elektrického šoku.

d) Zacházejte správně s napájecí šňůrou. Nikdy šňůru nepoužívejte k přenášení, tahání nebo odpojování elektrického nástroje ze zásuvky.

Umístěte napájecí šňůru mimo působení horka, mimo olej, ostré hrany nebo pohybující se části.

Poškozené nebo zamotané šňůry zvyšují nebezpečí elektrického šoku.

e) Během provozu elektrického nástroje venku používejte prodlužovací šňůru vhodnou k venkovnímu použití.

Použití šňůry vhodné k venkovnímu použití snižuje nebezpečí elektrického šoku.

f) Pokud je použití elektrického nástroje na vlhkém místě nevyhnutelné, použijte napájení s ochranným zařízením na zbytkový proud.

Použití zařízení na zbytkový proud snižuje riziko elektrického šoku.

3) Osobní bezpečnost

a) Buďte pozorní, sledujte, co děláte a při práci s elektrickým nástrojem používejte zdravý rozum. Elektrický nástroj nepoužívejte, jste-li unavení nebo pod vlivem drog, alkoholu nebo léků.

Jediný okamžik nepozornosti při práci s elektrickým nástrojem může způsobit vážné zranění.

b) Používejte osobní ochranné pracovní pomůcky. Vždy noste ochranu očí.

Ochranné pracovní pomůcky jako respirátor, ochranná přilba nebo ochrana sluchu použité v příslušných podmínkách sniží možnost zranění.

c) Zabraňte nechtěnému spuštění. Před připojením ke zdroji napájení a/nebo bateriového zdroje, zvedáním nebo přenášením elektrického nástroje se ujistěte, že je spínač v poloze vypnuto.

Nošením elektrických nástrojů s prstem na vypínači nebo jejich aktivací s vypínačem v poloze zapnuto vzniká nebezpečí úrazu.

d) Před zapnutím elektrického nástroje odstraňte seřizovací klíč.

Klíč ponechaný připevněný k rotující části elektrického nástroje může způsobit zranění.

e) Nepřehánějte to. Vždy si udržujte správné postavení a stabilitu.

To umožní lepší kontrolu nad elektrickým nástrojem v nepředvídaných situacích.

f) Noste správný oděv. Nenoste volné oblečení ani šperky. Vlasy, oděv a rukavice udržujte mimo pohybující se části.

Volný oděv, šperky nebo dlouhé vlasy mohou být vtazeny do pohybujících se částí.

g) Pokud jsou k dispozici zařízení k připojení přístrojů k odsávání a sběru prachu, ujistěte se, že jsou připojena a správně používána.

Použitím zařízení ke sběru prachu lze snížit rizika související s prachem.

4) Používání a péče o elektrický nástroj

a) Netlačte na elektrický nástroj. Používejte vždy vhodný elektrický nástroj pro danou aplikaci.

Správný elektrický nástroj provede daný úkol lépe a bezpečněji, rychleji, pro jakou byl zkonstruován.

b) Nepoužívejte elektrický nástroj, pokud nefunguje jeho zapínání a vypínání pomocí vypínače.

Jakýkoli elektrický nástroj, který nelze ovládat vypínačem, je nebezpečný a musí být opraven.

c) Před prováděním jakéhokoli seřízení, před výměnou příslušenství nebo uskladněním elektrických nástrojů vždy nejprve odpojte zástrčku ze zdroje napájení a/nebo odpojte bateriový zdroj.

Taková preventivní opatření snižují nebezpečí nechtěného spuštění elektrického nástroje.

d) Nepoužívané elektrické nástroje skladujte mimo dosah dětí a nedovolte, aby s elektrickým nástrojem pracovaly osoby, které nejsou seznámeny s ním nebo s pokyny k jeho používání.

Elektrické nástroje v rukou nevyškolených uživatelů jsou nebezpečné.

e) Udržujte elektrické nástroje. Kontrolujte případná vychýlení nebo sevření pohybujících se částí, poškození částí a jakékoli ostatní podmínky, které mohou mít vliv na provoz elektrických nástrojů.

V případě poškození nechte elektrický nástroj před jeho dalším použitím opravit.

Mnoho nehod vzniká v důsledku nesprávné údržby elektrických nástrojů.

f) Udržujte řezací nástroje ostré a čisté.

Správně udržované řezací nástroje s ostrými řeznými hranami se méně pravděpodobně zaseknou a lépe se ovládají.

g) Elektrický nástroj, příslušenství, vsazené části atd. používejte v souladu s těmito pokyny. Berte přitom zřetel na pracovní podmínky a prováděnou práci.

Použití elektrického nástroje k jinému než určenému účelu může způsobit nebezpečnou situaci.

- 5) **Použití a péče o přístroj na baterie**
- Dobíjete pouze nabíječkou specifikovanou výrobcem.**
Nabíječka, která je vhodná pro jeden typ bateriového zdroje, může v případě použití s jiným bateriovým zdrojem způsobit nebezpečí požáru.
 - Elektrické přístroje používejte výhradně se specifikovanými bateriovými zdroji.**
Použitím jakéhokoli jiného bateriového zdroje může vzniknout nebezpečí poranění a požáru.
 - Když bateriové zdroje nepoužíváte, udržujte je mimo ostatní kovové předměty jako jsou kancelářské sponky, mince, klíče, hřebíky, šroubky či jiné malé kovové předměty, které mohou způsobit kontakt mezi oběma póly.**
Vzájemné zkratování pólů baterie může způsobit popáleniny nebo požár.
 - Při nevhodném zacházení může z baterie vytékat kapalina; zamezte kontaktu s ní.**
V případě náhodného kontaktu místo omyjte vodou. V případě kontaktu této kapaliny s očima pak vyhledejte lékařskou pomoc.
Kapalina vytékající z baterie může způsobit podráždění nebo popáleniny.
- 6) **Servis**
- Servis vašeho elektrického nástroje svěřte kvalifikovanému opraváři, který použije pouze identické náhradní díly.**
Tak bude i nadále zajištěna bezpečnost elektrického nástroje.

PREVENTIVNÍ OPATŘENÍ

Nedovolte přístup dětem a slabomyslným osobám.

Pokud nástroje nepoužíváte, měli byste je skladovat mimo dosah dětí a slabomyslných osob.

BEZPEČNOSTNÍ OPATŘENÍ PRO POUŽÍVÁNÍ AKU SEŠÍVAČKY

- Bezpečný provoz prostřednictvím správného používání.**
Tento nástroj byl navržen pro zarážení sponek do dřeva a podobných materiálů. Používejte jej pouze k zamýšlenému účelu.
- Dávejte pozor na vznícení a výbuch.**
Jelikož mohou během sešívání odletávat jiskry, je nebezpečné používat tento nástroj v blízkosti láků, barev, benzínu, ředidel, paliv, plynu, lepidel a podobných hořlavých látek, neboť by se mohly vznítit nebo vybuchnout. Z tohoto důvodu by se tento nástroj neměl za žádných okolností používat v blízkosti takového hořlavého materiálu.
- Vždy noste ochranu očí (ochranné brýle).**
Při práci s elektrickým nářadím vždy používejte ochranu očí a zajistěte, aby ji používali i lidé v okolí.
Nesprávně zaražené fragmenty sponek nebo sponky, které se dostanou do oka, ohrožují zrak. Ochranu očí lze zakoupit v jakémkoli železářství. Při práci s tímto nástrojem vždy používejte ochranu očí. Nosíte-li dioptrické brýle, používejte buď ochranu očí, nebo masku s širokým výhledem.
Zaměstnavatelé by měli vždy vyžadovat používání prostředků k ochraně očí.
- Chraňte si uši a hlavu.**
Při sešívání noste chrániče sluchu a ochranu hlavy. Dle situace zajistěte, aby lidé v okolí měli také chrániče sluchu a ochranu hlavy.
- Věnujte pozornost osobám, které pracují ve vaší blízkosti.**
Bylo by velmi nebezpečné, pokud by nesprávně zaražené sponky zasáhly ostatní osoby. Při používání tohoto nástroje proto vždy věnujte pozornost bezpečnosti osob ve vašem okolí. Vždy se ujistěte, že v blízkosti výstupního otvoru sponek není nic tělo, ruce nebo nohy.
- Nikdy neměřte výstupním otvorem sponek na lidi.**
Vždy předpokládejte, že nástroj obsahuje upevňovací prvky.
V případě namíření výstupního otvoru sponek na osoby může dojít k vážným nehodám, pokud omylem vystřelíte z nástroje. Při připojování a kontrole odpojování akumulátoru, vkládání sponek nebo podobných činnostech se ujistěte, že výstupní otvor sponek není namířen na nikoho (ani na vás). I když nejsou vložené žádné sponky, je nebezpečné vystřelovat z nástroje a mířit jím na někoho. Nikdy se o to nepokoušejte. Žádné dovádění. Zacházejte s nástrojem jako s pracovním nástrojem.
- Před použitím elektrického nářadí zkontrolujte tlačnou páku.**
Před použitím elektrického nářadí se ujistěte, zda tlačná páka funguje správně. Připojte akumulátor bez sponek vložených do elektrického nářadí a překontrolujte následující. Ozve-li se provozní zvuk, indikuje to poruchu. V takovém případě elektrické nářadí nepoužívejte, dokud nebude zkontrolováno a opraveno.
 - Objeví-li se po pouhém stisknutí spouště provozní zvuk pohybu hnací korunky, elektrické nářadí je porouchané.
 - Objeví-li se po pouhém zatlačení na tlačnou páku proti sešívanému materiálu provozní zvuk pohybu hnací korunky, elektrické nářadí je porouchané. Tlačná páka nesmí být dále nikdy modifikována ani sundávána.
- Používejte pouze specifikované sponky.**
Nikdy nepoužívejte jiné sponky než ty, které jsou uvedeny a popsány v tomto návodu.

VAROVÁNÍ TÝKAJÍCÍ SE BEZPEČNOSTI AKU SEŠÍVAČKY

- Vždy předpokládejte, že nástroj obsahuje upevňovací prvky.**
Nedbalé zacházení se sešívačkou může mít za následek neočekávané vystřelení upevňovacích prvků a zranění osob.
- Neměřte nástrojem na sebe ani na nikoho ve vašem okolí.**
Neočekávané spuštění uvolní upevňovací prvek a způsobí zranění.
- Neaktivujte nástroj, pokud není pevně přiložen k obrobku.**
Jestliže se nástroj nedotýká obrobku, upevňovací prvek se může odklonit od cíle.
- Zasekne-li se upínací prvek v nástroji, odpojte jej od zdroje napájení.**
Při odstraňování zaseknutého upevňovacího prvku se může sešívačka náhodně aktivovat, je-li zapojena.
- Při odstraňování zaseknutého upevňovacího prvku postupujte opatrně.**
Mechanismus může být pod tlakem a při uvolňování může být upevňovací prvek násilně vystřelen.
- Tuto sešívačku nepoužívejte k upevnění elektrických kabelů.**
Není určena k instalaci elektrických kabelů, mohla by poškodit jejich izolaci, a způsobit tak úraz elektrickým proudem nebo požár.

- 9. Nenechávejte prst nedbale položený na spoušti.**
Nedávejte prst na spoušť, když nesešíváte. Přenášíte-li tento nástroj nebo ho někomu předáváte s prstem na spoušti, můžete nechtěně vystřelit sponku, a způsobit tak nehodu.
- 10. Úplně uzavřete vedení čepele a při provozu je neotevírejte.**
Pokusíte-li se o sešívání při otevřeném vedení čepele, sponky se nezařiznou do dřeva a hrozí riziko nebezpečného vystřelení.
- 11. Pevně přitlačte výstupní otvor sponek k sešívanému materiálu.**
Při zarážení sponek přitlačte výstupní otvor sponek pevně k sešívanému materiálu. Není-li výstupní otvor správně přiložen, sponky mohou odskočit.
- 12. Při používání mějte ruce a nohy v bezpečné vzdálenosti od vystřelovací hlavice.**
Je velmi nebezpečné, zasáhne-li sponka omylem ruce nebo nohy.
- 13. Dejte si pozor na zpětný ráz nástroje.**
Při práci se nepříbližujte k horní části nástroje hlavou apod. Je to nebezpečné, protože se nástroj může prudce odrazit, dostane-li se aktuálně zarážená sponka do kontaktu s předchozí sponkou nebo sukem ve dřevě.
- 14. Při sešívání tenkých desek nebo rohů dřeva buďte opatrní.**
Při sešívání tenkých desek mohou sponky projít skrz desku, k čemuž může dojít také v případě sešívání rohů dřeva v důsledku odchylení sponek. V takových případech se vždy ujistěte, že za tenkou deskou nebo vedle dřeva, které se chystáte sešívat, nikdo nestojí (ničí ruce ani nohy atd.).
- 15. Současné sešívání na obou stranách stejné stěny je nebezpečné.**
Sešívání nesmí být za žádných okolností prováděno souběžně na obou stranách stěny. To by bylo velmi nebezpečné, protože by sponky mohly projít stěnou, a způsobit tak zranění.
- 16. Nepoužívejte elektrické nářadí na lešeních, žebřících.**
Elektrické nářadí se nesmí používat pro konkrétní aplikace jako například:
– obnáší-li změna jednoho místa zařezávání za jiné použití lešení, schodů, žebříků nebo žebříkových konstrukcí, např. střešních latí,
– uzavírání krabic nebo beden,
– montáž dopravních bezpečnostních systémů, např. na vozidla a vozy.
- 17. Neodpojujte akumulátor s prstem na spoušti.**
Pokud odpojíte akumulátor s prstem na spoušti, při příštím připojení akumulátoru hrozí nebezpečí, že elektrické nářadí spontánně vystřelí sponku nebo bude pracovat nesprávně.
- 18. Po použití odpojte akumulátor a vyjměte všechny sponky, které zůstaly v zásobníku.**
Před prováděním údržby nářadí, čištěním zaseknutého upevňovacího prvku, opuštěním pracovního prostoru, přemístěním nástroje na jiné místo nebo po použití nářadí odpojte od akumulátoru. Náhodné vystřelení sponky je velmi nebezpečné.
- 19. Při odstraňování zaseknuté sponky nejprve odpojte akumulátor.**
Při vyjímání sponky zaseklé ve výstupním otvoru nejprve odpojte akumulátor. Náhodné vystřelení sponky by mohlo být velmi nebezpečné.
- 20. Při vkládání sponek nikdy neotevírejte zásobník se zařízením směrem dolů, aby se zabránilo nebezpečím způsobeným padajícími sponkami.**
- 21. Při čištění elektrického nářadí nepoužívejte benzín ani jiné hořlavé kapaliny.**

Pokud se do elektrického nářadí dostanou výpary z hořlavé kapaliny, existuje nebezpečí, že jiskry vzniklé při sešívání atd. mohou způsobit výbuch.

- 22. Akumulátor vždy nabíjejte při teplotě 0 – 40°C.**
Teplota nižší než 0°C má za následek nebezpečně přebíjení. Akumulátor nelze nabíjet při teplotě vyšší než 40°C.
Nejvhodnější teplota pro nabíjení je 20 – 25°C.
- 23. Nepoužívejte nabíječku nepřetržitě.**
Po dokončení nabíjení ponechte nabíječku asi 15 minut odpočnout před dalším nabíjením akumulátoru.
- 24. Zabraňte vniknutí cizích látek do otvoru pro připojení dobíjecího akumulátoru.**
- 25. Nikdy nerozebírejte dobíjecí akumulátor a nabíječku.**
- 26. Nikdy nezkratujte dobíjecí akumulátor.**
Zkratování akumulátoru způsobí velký elektrický proud a přehřátí. To má za následek spálení nebo poškození akumulátoru.
- 27. Nevhazujte akumulátor do ohně.**
Akumulátor vhozený do ohně může vybuchnout.
- 28. Nevkládejte žádné předměty do větracích otvorů nabíječky.**
Vložení kovových předmětů nebo hořlavých látek do větracích otvorů nabíječky způsobí nebezpečí úrazu elektrickým proudem nebo poškození nabíječky.
- 29. Vydrželi-li akumulátor po nabití příliš krátkou dobu, přineste jej do obchodu, ve kterém byl zakoupen. Vybitý akumulátor nevyhazujte.**
- 30. Používání vybitého akumulátoru poškodí nabíječku.**

UPOZORNĚNÍ PRO LITHIUM-IONOVÉ BATERIE

Z důvodu prodloužení životnosti je lithium-ionová baterie vybavena ochrannou funkcí zastavení výkonu.

V případech 1 až 3 popsanych níže se může motor během používání tohoto výrobku zastavit, přestože držíte spínač. Nejedná se o závadu ale o výsledek ochranné funkce.

1. Jakmile dojde k vybití zbývající kapacity baterie, motor se zastaví.
V takovém případě baterii okamžitě dobijte.
2. Pokud je nástroj přetížen, motor se může zastavit. V takovém případě uvolněte spínač nástroje a odstraňte příčinu přetížení. Potom můžete nástroj znovu používat.
3. Je-li baterie přehřátá a přetížená, může se bateriový pohon zastavit.
V tom případě přestaňte baterii používat a nechte ji vychladnout. Poté ji můžete opět používat.

Dále prosím dbejte následujících varování a upozornění.

UPOZORNĚNÍ

Abyste předešli případnému úniku kapaliny z baterie, vzniku tepla, emisím kouře, výbuchu a vznícení, dbejte následujících bezpečnostních pokynů.

1. Ujistěte se, že se na akumulátoru neusazují piliny a prach.
 - Během práce kontrolujte, že na akumulátor nepadají piliny a prach.
 - Ujistěte se, že se piliny a prach padající během práce na elektrický nástroj neusazují na akumulátoru.
 - Akumulátor, který nepoužíváte, neskladujte na místě vystaveném pilinám a prachu.
 - Před uskladněním akumulátoru odstraňte veškeré piliny a prach, který na ní může být usazený, a neskladujte ho společně s kovovými předměty (šroubky, hřebíky atd.).
2. Nepropíchněte baterii ostrým předmětem jako je nehet, nebo uchopte je do ní kladivem, nestoupejte na ní, neházejte jí ani ji nevystavujte závažným fyzickým šokům.
3. Nepoužívejte viditelně poškozenou či deformovanou baterii.
4. Nepoužívejte baterii s obrácenou polaritou.
5. Nepřipojujte ji přímo k elektrickému výstupu ani k zásuvce cigaretového zapalovače v automobilu.

6. Nepoužívejte baterii k jinému než specifikovanému účelu.
7. Pokud se nabíjení baterie nedokončí, i když uvedená doba nabíjení uplynula, ihned zastavte další nabíjení.
8. Nevystavujte baterii působení vysokých teplot nebo vysokého tlaku, neumísťte ji např. do mikrovlnné trouby, sušičky nebo vysokotlakého zásobníku.
9. V případě zjištění úniku nebo zápachu okamžitě umístěte z dosahu ohně.
10. Nepoužívejte v oblasti se silnou statickou elektřinou.
11. V případě úniku kapaliny z baterie, zápachu, vznikajícího tepla, ztráty barvy, deformace nebo v případě jakékoli abnormality během používání, nabíjení nebo skladování baterii okamžitě vyjměte z přístroje či nabíječky a přestaňte ji používat.
12. Akumulátor nepotápějte ani nenechte vniknout dovnitř žádné tekutiny. Vniknutí vodivých kapalin, jako je voda, může způsobit poškození s následkem požáru nebo výbuchu. Akumulátor skladujte na chladném, suchém místě, stranou od vznětlivých a hořlavých předmětů. Je nutné se vyvarovat prostředí s žiravým plynem.

POZOR

1. Pokud se vám kapalina unikající z baterie dostane do očí, netřete si je a dobře je vymyjte čistou vodou jako je voda z vodovodu a ihned kontaktujte lékaře. Bez ošetření může kapalina způsobit problémy se zrakem.
2. Pokud se kapalina dostane do kontaktu s vaší pokožkou či oděvem, ihned omyjte čistou vodou jako je voda z vodovodu. Kapalina může způsobit podráždění kůže.
3. Zjistíte-li při prvním použití baterie rez, zápach, přehřátí, ztrátu barvy, deformaci a/nebo jinou abnormalitu, nepoužívejte ji a vraťte ji vašemu dodavateli či prodejci.

UPOZORNĚNÍ

Dostane-li se na svorky lithium-iontové baterie cizí elektricky vodivý předmět, může dojít ke zkratu vedoucímu k nebezpečí požáru. Při skladování akumulátoru dodržujte následující pokyny.

- Nepokládejte elektricky vodivé odřezky, hřebíky, ocelový drát, měděný drát nebo jiný drát do skladovacího pouzdra.
- Za účelem zabránění zkratu vložte akumulátor do nářadí nebo jej bezpečně uložte do krytu pro akumulátor tak, aby byly skryty ventilační otvory (**obr. 1**).

TÝKAJÍCÍ SE PŘEPRAVY LITHIUM-IONTOVÝCH BATERIÍ

Při přepravě lithium-iontové baterie se řiďte následujícími opatřeními.

VAROVÁNÍ

Uvědomte přepravní společnost, že balení obsahuje lithium-iontovou baterii, informujte společnost o jejím výkonu a postupujte podle instrukcí přepravní společnosti při domlouvání přepravy.

- Lithium-iontové baterie, jejichž výkon přesahuje 100 Wh, jsou považovány z hlediska přepravní klasifikace za nebezpečné zboží a budou vyžadovat zvláštní aplikační postupy.
- Pro přepravu do zahraničí musíte postupovat v souladu s mezinárodním právem, předpisy a nařízeními cílové země.

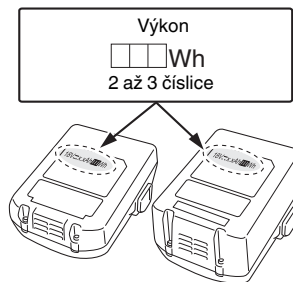

SPECIFIKACE

ELECTRICKÉ NÁŘADÍ

Model	N14DSL	N18DSL
Napětí	14,4 V	18 V
Použitelné sponky	Ref. obr.	
Množství zaveditelných sponek	150 sponek	
Váha*	1,4 kg (BSL1430C)	1,5 kg (BSL1830C)

* Hmotnost podle postupu EPTA 01/2003

VÝBĚR SPONEK

Se sešivačkou lze použít sponky specifikované v níže uvedené tabulce.

150 sponek je spojeno dohromady do pásu.

Podrobné informace o získání sponek obdržíte u prodejce, u kterého jste sešivačku zakoupili.

POZNÁMKA

Lze používat pouze sponky vyráběné společností HiKOKI.

Použití jiných sponek než od společnosti HiKOKI může způsobit zaseknutí a následné poruchy.

(jednotka velikosti: mm)

Tvar	A	B	C	D
	12	0,5	0,7	6
				10
				13

STANDARDNÍ PŘÍSLUŠENSTVÍ

Kromě hlavní jednotky (1) obsahuje balení příslušenství uvedené v tabulce níže.

	NN
Chránič očí	1

Standardní příslušenství podléhají změnám bez předchozího upozornění.

VOLITELNÉ PŘÍSLUŠENSTVÍ (porodává se samostatně)

- Akumulátor



BSL14..

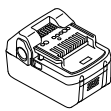

BSL18..

- Nabíječka
 - Kryt akumulátoru
- Volitelná příslušenství podléhají změnám bez předešlého upozornění.

APLIKACE

- Zajištění hydroizolační fólie propouštějící vlhkost na místě
- Zajištění tepelně izolačního materiálu na místě

VYJMUTÍ/INSTALACE AKUMULÁTORU

1. Vyjmutí akumulátoru

Pevně přidržte rukojeť a zatlačte na západku pro vyjmutí akumulátoru (obr. 2).

POZOR

Akumulátor nikdy nezkratujte.

2. Instalace akumulátoru

Vložte akumulátor a přitom dbejte na jeho polaritu (obr. 2).

NABÍJENÍ

Baterie a nabíječka baterií nejsou součástí dodávky. U akumulátorů provádějte nabíjení podle pokynů k používané nabíječce. (obr. 3)

PŘED POUŽITÍM

1. Příprava sponek a provádění bezpečnostních kontrol

UPOZORNĚNÍ

- Nepoužívejte výrobek v blízkosti hořlavých kapalin nebo plynů.
- Neumísťujte výrobek do blízkosti dětí nebo jiných nekvifikovaných osob.
- Proveďte kompletní kontrolu a ujistěte se, že nejsou uvolněné žádné šrouby.
- Překontrolujte poškozené, chybějící či nesprávně fungující součásti v důsledku koroze atd.

Připravte si spoušky, které jsou vhodné pro danou práci. Viz ÚDRŽBA A KONTROLA a bezpodmínečně proveďte bezpečnostní kontroly.

2. Uzamykací mechanismus spouště (obr. 4)

UPOZORNĚNÍ

Ujistěte se, že je spouška zajištěna, nejsou-li vystřelovány spoušky.

Tato sešivačka má zajišťovací mechanismus, který zamezuje vystřelení sponek.

Chcete-li uzamknout spoušku, nastavte blokovací páku do polohy .

Při používání sešivačky posuňte blokovací páku do polohy , jestliže se nepoužívá.

3. Kontrola ovládání tlačné páky (obr. 5) UPOZORNĚNÍ

Při kontrole ovládání tlačné páky se vždy ujistěte, zda je spouška zajištěna a akumulátor vyjmutý z elektrického nářadí.

Zkontrolujte, zda se tlačná páka při provozu pohybuje hladce.

Pokud tlačná páka neklouže hladce, očistěte posuvnou oblast.

4. Manipulace se sponkami POZNÁMKA

- Se sponkami zacházejte opatrně. Spojené pásky sponek se mohou po upuštění rozlomit. Jejich použití v tomto stavu může mít za následek vadné zavádění sponek, což povede k vypálení naprázdno nebo k jejich zaseknutí. Nepoužívejte rozlomené spojované pásky sponek.
- Nenechávejte sponky venku ani na přímém slunci dlouhou dobu. Jinak to může mít za následek korozi nebo defekty ve spojených pásech sponek. Pro účely skladování používejte obaly sponek nebo jiné materiály.

5. Vkládání sponek (obr. 6) UPOZORNĚNÍ

Při vkládání nebo vyjímání sponek zajištěte spoušku a vyjměte akumulátor ze sešivačky.

- (1) Stiskněte zastavovací páku a zásobník posuňte dozadu.
- (2) Umístěte sponky do zásobníku tak, aby špičky směřovaly nahoru.
- (3) Zasuňte zásobník zpět, dokud zastavovací páka nezapadne na místo.

POZNÁMKA

- Zásobník opatrně uzavřete. Při použití nadměrné síly k uzavření zásobníku může dojít k deformaci spojených pásů sponek, což zabrání uzavření zásobníku.
- Zkontrolujte vedení čepele zásobníku, jestliže se nezavírá hladce.

JAK POUŽÍVAT AKU SEŠÍVAČKU

Existují dva způsoby vystřelování sponek: jediný výstřel, kdy se tlačná páka nejprve umístí na místo, kam má být sponka nastřelena, a poté se stiskne spouška, a nepřetržitý výstřel, kdy se nejprve stiskne spouška a poté se tlačná páka umístí na příslušné místo.

Režim jednoho výstřelu klade důraz na dokončení a používá se k zajištění toho, aby se sponka zařídila na požadované místo, zatímco režim nepřetržitých výstřelů se používá k opakovanému zarážení sponek s neustále zmáčknutou spouškou.

Elektrické nářadí je vybaveno mechanismem pro přepínání mezi režimem jednoho výstřelu a režimem nepřetržitých výstřelů, aby byla práce prováděna co nejefektivnějším způsobem.

Bezpečnostní zařízení

Elektrické nářadí bylo navrženo tak, aby sponky nemohly vystřelovat, není-li současně s tlačnou pákou stisknuta spouška. Jinými slovy, sponky nebudou vystřelovány, je-li pouze stisknuta spouška, nebo je-li pouze přiložena tlačná páka (výstupní otvor) na požadované místo. To zabrání tomu, aby sponky vystřelily při náhodném zmáčknutí spouště nebo náhodném umístění tlačné páky (výstupního otvoru) proti něčemu.

● Sešívání jedním výstřelem (obr. 7)

- (1) Ujistěte se, že je výstupní otvor pevně přiložen k místu, kam má být sponka vystřelena.
- (2) Stiskněte spoušku a vystřelte sponku.
- (3) Vytáhněte elektrické nářadí a uvolněte spoušku.

POZNÁMKA

- Použijte režim jednoho výstřelu pro přesné sešití na požadovaném místě.
- Může dojít k případům, kdy následné sešívání nebude možné, pokud se spoušť uvolní do poloviny tahem.
- Chcete-li to opravit, vyjměte akumulátor a poté jej opět vložte.

● Sešívání nepřetržitými výstřely (obr. 8)

Nejprve zmáčkněte spoušť a poté přitlačte tlačnou páku (výstupní otvor) k požadovanému místu pro opakovaně vystřelování sponek.

- (1) Nejprve zmáčkněte spoušť.
- (2) Zatlačte tlačnou páku (výstupní otvor) k požadovanému místu za účelem vystřelení sponek.
- (3) Vytáhněte sešíváčku se stisknutou spouští a poté opakujte postup z kroku (2) pro opakovaně vystřelování sponek.

Mechanismus proti prázdnému vystřelení

Sešíváčka je vybavena mechanismem proti prázdnému vystřelování, který zabráňuje prázdnému vystřelení, dojdou-li sponky.

Sešíváčka přestane fungovat, zbývá-li osm nebo méně sponek.

Po vystřelení pásu sponek zbyde přibližně osm sponek. Doplnění zásobníku stejnými sponkami umožní pokračování v sešívání.

1. Postupy sešívání**UPOZORNĚNÍ**

- Nikdy nemířte výstupním otvorem na lidi.
- Práce musí být prováděna s výstupním otvorem v dostačující vzdálenosti od tváře, rukou, nohou a jiných částí těla.
- Nenaštelujte sponky přímo na stávající sponky.
- Vyjměte akumulátor, jestliže se sešíváčka nepoužívá a během pracovních přestávek.
- Po dokončení práce vyjměte akumulátor a poté vyprázdněte zbývající sponky.
- Při zmáčknutí spouště se další prsty nesmí dotýkat tlačné páky.
- Jinak může dojít ke zranění.

POZNÁMKA

- Při nízkých teplotách může dojít k případům, kdy budou činnosti pomalejší.
- Sponky se mohou ohnout nebo se mohou v sešívání objevit trhliny v závislosti na tvrdosti, tloušťce a kombinaci materiálů. Před úplným použitím otestujte funkčnost sešívání.

- (1) Uzamčení spouště a vyjmutí akumulátoru
Vyjměte akumulátor ze sešíváčky, abyste předešli neočekávaným činnostem. (obr. 2)
- (2) Vkládání sponek
Do zásobníku vložte sponky o velikosti vhodné pro danou úlohu. (obr. 6)
- (3) Připojení akumulátoru
Vložte akumulátor do sešíváčky a tlačte na něj, dokud nezaklapne na místo.
- (4) Uvolnění blokovací páky
Posuňte blokovací páku, dokud se zámek neuvolní. (obr. 4)
- (5) Vystřelování sponek
Upravte hloubku sponek pomocí nastavovače. (obr. 9)
- (6) Dokončení práce
Po dokončení práce zajistěte spoušť a vyjměte akumulátor a poté ze zásobníku vyjměte všechny sponky.

2. Jak nastavit hloubku sešívání (obr. 9)**UPOZORNĚNÍ**

Při nastavování hloubky sešívání nasměřujte výstupní otvor dolů a zkontrolujte, zda nemíří na tváře, ruce, nohy nebo jiné části těla, a poté zajistěte spoušť.

Vystřelte zkušební sponku. Je-li příliš hluboko, upravte hloubku otáčením nastavovače tak, aby byla mělčí. Není-li sponka zaražena dostatečně hluboko, otočte nastavovačem tak, aby se dostala hlouběji. Otočením nastavovače se hloubka změní až o 2 mm.

3. Použití háku

Hák slouží k zavěšení elektrického nářadí k pasu během práce.

POZOR

- Při používání háku zavěste elektrické nářadí pevně, aby nedošlo k jeho náhodnému spadnutí. Pokud elektrické nářadí spadne, může dojít k nehodě.
 - Při používání háku se ujistěte, že je spoušť zajištěna a akumulátor vyjmutý.
 - Bezpečně nainstalujte hák. Pokud není hák správně nainstalován, může při používání způsobit zranění.
- (1) Sejmutí háku.
Odšroubujte šrouby upevňující hák pomocí šroubováku Philips. (obr. 10)
 - (2) Výměna háku a utažení šroubů.
Namontujte hák bezpečně do drážky elektrického nářadí a utáhněte šrouby, aby hák pevně držel. (obr. 11)

ÚDRŽBA A KONTROLA**UPOZORNĚNÍ**

Před prováděním kontrol a údržby se ujistěte, že je spoušť zajištěna a akumulátor vyjmutý. Také se ujistěte, že je odpojena nabíječka.

1. Odstranění zaseknutých sponek (obr. 12)

- (1) Vyjměte akumulátor z elektrického nářadí.
- (2) Stiskněte zastavovací páku, vysunutím otevřete zásobník a vyjměte všechny sponky.
- (3) Pomocí plochého šroubováku nebo podobného nářadí odstraňte lepidlo ze sponek, úlomky a třísky, které se nahromadily ve vedení čepele.
- (4) Zkontrolujte, zda tlačná páka funguje hladce.

POZNÁMKA

Po odstranění zaseknutých sponek znovu vložte sponky a vystřelte zkušební sponku.

2. Kontroly zásobníku

Vnitřek zásobníku musí být čas od času vyčištěn. Vysunutím otevřete zásobník a odstraňte nahromaděné lepidlo ze sponek, úlomky a třísky.

POZNÁMKA

Nečistoty uvnitř zásobníku mohou způsobit zpomalení podavače sponek, což může vést k vystřelování naprázdno.

3. Kontrola montážních šroubů

Pravidelně kontrolujte montážní šrouby a ujistěte se, že jsou správně utaženy. Ihned utáhněte volné šrouby. Neutažené šrouby mohou vést k vážným úrazům. V opakém případě to může mít za následek vážné nebezpečí.

4. Údržba povrchu

Pokud je elektrické nářadí znečištěné, otrete jej měkkým suchým hadříkem nebo hadříkem navlhčeným v mýdlové vodě. Nepoužívejte rozpouštědla s obsahem chloru, benzin ani ředidlo, jelikož tyto látky rozpouštějí umělé hmoty.

5. Skladování

Elektrické nářadí skladujte na místě s teplotou nižší než 40°C a mimo dosah dětí.

POZNÁMKA

Skladování lithium-iontových akumulátorů.

Před uskladněním lithium-iontových akumulátorů zkontrolujte, zda jsou plně nabitě.

Dlouhodobější skladování (3 měsíce a déle) málo nabitých akumulátorů může způsobit snížení jejich výkonu, výrazně snížit dobu použití, případně může dojít ke ztrátě schopnosti akumulátoru držet zátěž.

Výrazně sníženou dobu použití však lze obnovit dvěma až pěti cykly opakovaného nabíjení a využití akumulátorů.

Pokud je doba využití akumulátoru extrémně krátká, nehleďte na to, že jste jej opakovaně nabili a použili, zkontrolujte, zda není akumulátor nefunkční a zvažte pořízení nového akumulátoru.

POZOR

Při obsluze a údržbě elektrických zařízení musí být dodržovány bezpečnostní předpisy a normy platné v každé zemi, kde je výrobek používán.

Důležité upozornění týkající se baterií pro elektrické akumulátorové nástroje

Používejte vždy jednu z námi specifikovaných originálních baterií. Nemůžeme zaručit bezpečnost a výkonnost našeho elektrického akumulátorového nástroje pokud jsou používány jiné, než námi specifikované baterie nebo pokud je baterie rozebrána a změněna (jako např. rozebrání a nahrazení článku baterie nebo jiných vnitřních částí).

ZÁRUKA

Ručíme za to, že elektrické nářadí HiKOKI splňuje zákonné/ místně platné předpisy. Tato záruka nezahrnuje závady nebo poškození vzniklé v důsledku nesprávného použití, hrubého zacházení nebo normálního opotřebení. V případě reklamace zašlete prosím elektrické nářadí v nerozebraném stavu společně se ZÁRUCNÍM LISTEM připojeným na konci těchto pokynů pro obsluhu do autorizovaného servisního střediska firmy HiKOKI.

Informace o hluku a vibracích

Měřené hodnoty byly určeny podle EN60745 a deklarované ve shodě s ISO 4871.

Změřená vážená hladina akustického výkonu A: 89 dB (A)

Změřená vážená hladina akustického tlaku A: 78 dB (A)

Nejistota KpA: 3 dB (A)

Použijte ochranu sluchu.

Celkové hodnoty vibrací (vektorový součet triax) stanovené dle normy EN60745.

Délka sponek byla 13 mm:

Hodnota emisí vibrací $a_{rh} = 2,4 \text{ m/s}^2$

Nejistota K = 1,5 m/s^2

Deklarovaná hodnota vibrací byla změřena v souladu se standardní metodou testování a může být použita pro porovnání jednoho nástroje s druhým.

Tuto deklarovanou hodnotu vibrací lze rovněž použít v předběžném hodnocení vystavení.

UPOZORNĚNÍ

- Vibrační emise během vlastního používání elektrického přístroje se může od deklarované celkové hodnoty lišit v závislosti na způsobu použití přístroje.
- Identifikujte bezpečnostní opatření k ochraně obsluhy založených na odhadu vystavení vlivům v daných podmínkách použití (v úvahu bereme všechny části pracovního cyklu, jako jsou doby, kdy je přístroj vypnutý, a kdy běží naprázdno připočených k době spouštění).

POZNÁMKA

Vlivem stále pokračujícího výzkumného a vývojového programu HiKOKI mohou zde uvedené parametry podléhat změnám bez předchozího upozornění.

ODSTRAŇOVÁNÍ PORUCH

Zkontrolujte dle níže uvedené tabulky, zda přístroj nepracuje správně. Pokud se tím neodstraní problém, poraďte se svým odborníkem nebo autorizovaným servisním střediskem HiKOKI.

	Příznak	Možná příčina	Náprava
Nářadí	Sešivačka nevystřeluje sponky.	Akumulátor se vybil.	Nabijte akumulátor pomocí nabíječky.
		Akumulátor není správně připojen.	Vyměňte akumulátor a zkontrolujte, zda se v lůžku pro akumulátor sešivačky nenachází cizí předmět. Zkontrolujte také, zda nejsou svorky akumulátoru znečištěné. Tlačte na akumulátor, dokud nezaklapne na místo.
		Spušť byla uvolněna do poloviny zatažením v režimu jednoho výstřelu.	Vyměňte akumulátor ze sešivačky a poté jej vyměňte.
		Odchytky elektrického nářadí.	Kontaktujte svého prodejce nebo autorizované servisní centrum společnosti HiKOKI.
	Sponky nejsou zcela zaraženy.	Materiál je příliš tvrdý.	V některých případech nelze tvrdé materiály správně sešít.
		Sešivačka sebou cuká.	Výstupní otvor není dostatečně přitlačen k místu, kam má být sponka zaražena.
		Čepel hnacího mechanismu je opotřebená.	Kontaktujte svého prodejce nebo autorizované servisní centrum společnosti HiKOKI.
	Výstřel naprázdno.	Mechanismus proti prázdnému vystřelení nefunguje.	Očistěte veškeré nečistoty nebo cizí látky z mikrospínače uvnitř zásobníku.
		Sponky se zasekly poblíž výstupního otvoru.	Vyčistěte všechny zaseknuté sponky nebo nečistoty atd.
		Čepel hnacího mechanismu je opotřebená.	Kontaktujte svého prodejce nebo autorizované servisní centrum společnosti HiKOKI.
Provoz podavače je pomalý.		Očistěte všechny nečistoty nebo cizí látky z vnitřku zásobníku.	

GENEL ELEKTRİKLİ ALET GÜVENLİK UYARILARI

⚠ UYARI

Tüm güvenlik uyarılarını ve tüm talimatları okuyun.

Uyarılara ve talimatlara uyulmaması elektrik çarpmasına, yangına ve/veya ciddi yaralanmaya neden olabilir.

Bu kılavuzu gelecekte başvurmak üzere saklayın.

Uyarılarda kullanılan "elektrikli alet" terimi, şebeke elektriğiyle çalışan (kablolu) veya pille çalışan (kablesiz) elektrikli aletinizi belirtir.

1) Çalışma alanının güvenliği

- Çalışma alanı temiz ve iyi aydınlatılmış olmalıdır.**
Dağınık veya karanlık alanlar kazalara davetiye çıkarır.
- Elektrikli aletleri yanıcı sıvı, gaz veya toz patlayıcı maddelerin bulunduğu ortamlarda çalıştırmayın.**
Elektrikli aletlerin çıkardığı kıvılcımlar toz veya gaz halindeki bu maddeleri ateşleyebilir.
- Bir elektrikli aletle çalışırken çocukları ve izleyicileri uzaklaştırın.**
Dikkatinizin dağılması kontrolü kaybetmenize neden olabilir.

2) Elektrik güvenliği

- Elektrikli aletin fişi elektrik prizine uygun olmalıdır.**
Fişi herhangi bir şekilde değiştirmeyin.
Topraklanmış elektrikli aletlerle herhangi bir adaptör kullanmayın.
Fişlerde değişiklik yapılmaması ve uygun prizlerde kullanılması elektrik çarpması riskini azaltacaktır.
- Borular, radyatörler, fırınlar ve buzdolapları gibi topraklanmış yüzeylerle gövde temasından kaçının.**
Vücudunuzun toprakla temasa geçmesi halinde elektrik çarpması riski artar.
- Elektrikli aletleri yağmura veya ıslak ortamlara maruz bırakmayın.**
Elektrikli alete su girmesi elektrik çarpması riskini artıracaktır.
- Elektrik kablosuna zarar vermeyin.** Elektrikli aleti taşımak, çekmek veya fişini prizden çıkarmak için kabloyu kullanmayın.
Kabloyu ısıdan, yağdan, keskin kenarlardan veya hareketli parçalardan uzak tutun.
Hasar görmüş veya dolaşmış kablolar elektrik çarpması riskini artırır.
- Elektrikli aleti açık alanda kullanırken, açık alanda kullanıma uygun bir uzatma kablosu kullanın.**
Açık alanda kullanıma uygun bir kablo kullanılması elektrik çarpması riskini azaltır.
- Eğer bir elektrikli aletin ıslak bir yerde kullanılması kaçınılmaz ise, artık akım cihazıyla (RCD) korunan bir güç kaynağı kullanın.**
RCD kullanılması elektrik çarpması riskini azaltır.

3) Kişisel emniyet

- Bir elektrikli alet kullanırken daima tetikte olun; yaptığınız işi izleyin ve sağduyulu davranın.**
Aleti yorgunken, alkol veya ilağz etkisi altındayken kullanmayın.
Elektrikli aletleri kullanırken göstereceğiniz bir anlık dikkatsizlik ciddi yaralanmaya sonuçlanabilir.
- Kişisel koruyucu donanım kullanın. Daima koruyucu gözlük takın.**
Uygun koşullar için kullanılan toz maskesi, kaymaz emniyet ayakkabıları, kask veya kulak koruyucu gibi koruyucu ekipmanlar yaralanmalara azaltacaktır.

- Aletin istenmeden çalışmasını engelleyin.**
Aleti güç kaynağına ve/veya akü ünitesine bağlamadan, kaldırmadan veya taşımadan önce, güç düğmesinin kapalı konumunda olduğundan emin olun.
Elektrikli aletleri parmağınız güç düğmesinin üzerinde olarak taşımamız veya güç düğmesi açılmış durumda fişini takmanız kazalara davetiye çıkarır.

- Aletin gücünü açmadan önce alet üzerindeki ayar veya somun anahtarlarını çıkarın.**
Aletin dönen parçalarından birine bağlı kalan bir somun anahtar veya ayar anahtarı yaralanmaya yol açabilir.
- Çok fazla yaklaşmayın. Uygun bir adım mesafesi bırakın ve sürekli olarak dengeyi koruyun.**
Böylece, beklenmedik durumlarda aleti daha iyi kontrol etmeniz mümkün olur.
- Uygun şekilde giyinin. Bol elbiseler giymeyin ve takı eşyaları takmayın. Saçlarınızı, elbiselerinizi ve eldivenlerinizi hareketli parçalardan uzak tutun.**
Bol elbiseler, takılar veya uzun saçlar hareketli parçalara takılabilir.
- Eğer toz çekme ve toplama bağlantıları için gerekli aygıtlar sağlanmışsa, bunların bağlı olduğundan ve doğru şekilde kullanıldığından emin olun.**
Toz toplama kullanımı, tozla ilişkili tehlikeleri azaltabilir.

4) Elektrikli aletin kullanımı ve bakımı

- Elektrikli aleti zorlamayın. Yapacağınız iş için doğru alet kullanın.**
Doğru alet, işinizi daha iyi ve tasarlanmış olduğu hız değerinde daha güvenli şekilde yapacaktır.
- Elektrikli alet güç düğmesinden açılıp kapanmıyorsa, aleti kullanmayın.**
Güç düğmesiyle kontrol edilemeyen bir alet tehlikelidir ve tamir edilmeden kullanılmamalıdır.
- Herhangi bir ayar yapmadan, aksesuarları değiştirmeden veya aleti saklamadan önce fişi güç kaynağından ve/veya akü ünitesinden sökün.**
Bu koruyucu güvenlik önlemleri, elektrikli aletin kazayla çalışma riskini azaltır.
- Atıl durumdaki elektrikli aletleri çocukların ulaşamayacağı bir yerde saklayın ve elektrikli alet ve bu kullanım talimatları hakkında bilgi sahibi olmayan kişilerin aleti kullanmasına izin vermeyin.**
Elektrikli aletler eğitimsiz kullanıcıların elinde tehlikelidir.
- Elektrikli aletin bakımını yapın. Hareketli parçalarda yanlış hizalanma veya sıkışma olup olmadığını, kırık parça olup olmadığını ve elektrikli aletin çalışmasını etkileyebilecek diğer koşulları kontrol edin.**
Eğer hasar varsa, kullanmadan önce aleti tamir ettirin.
Kazaların çoğu elektrikli aletlere kötü bakım işlemleri uygulanmasından kaynaklanmaktadır.
- Aletleri keskin ve temiz tutun.**
Uygun şekilde bakımı yapılan, keskin kenarlara sahip aletlerin sıkışma ihtimali daha azdır ve kontrol edilmesi daha kolaydır.
- Elektrikli aleti, aksesuarları, uçları, v.b., bu talimatlara uygun şekilde, çalışma koşullarını ve yapılacak işi göz önünde bulundurarak kullanın.**
Elektrikli aletin amaçlanan kullanımlardan farklı işlemler için kullanılması tehlikeli bir duruma yol açabilir.

5) Akülü aletin kullanımı ve bakımı

a) Üniteyi sadece üretici tarafından belirtilen şarj cihazıyla şarj edin.

Bir akü ünitesi tipi için uygun olan bir şarj cihazı başka tipte bir akü ünitesiyle kullanıldığında yangın riski yaratabilir.

b) Elektrikli aletleri sadece özellikle belirtilen akü üniteleriyle kullanın.

Başka herhangi bir akü ünitesinin kullanılması yaralanma veya yangın riski yaratabilir.

c) Akü ünitesini kullanılmadığı zamanlarda atarlardan, madeni paralardan, anahtarlardan, çivilerden, vidalardan veya terminaler arasında bağlantı oluşturabilecek diğer küçük metal nesnelere uzak tutun.

Akü kutuplarının kısa devre olması yanıklara veya yangına neden olabilir.

d) Yanlış kullanım koşullarında aküden sıvı çıkışı olabilir; temas etmekten kaçının.

Kazayla sıvıya temas edilmesi durumunda suyla yıkayın. Sıvının gözlere temas etmesi halinde, ayrıca bir doktora başvurun. Aküden fışkıran su tahriş veya yanıklara neden olabilir.

6) Servis

a) Elektrikli aletinizin servisini sadece orijinal yedek parçalar kullanmak suretiyle uzman bir teknikçiye yaptırın.

Böylece, elektrikli aletin güvenli kullanımı sağlanacaktır.

ÖNLEM

Çocukları ve zayıf kişileri uzak tutun.

Alet, kullanılmadığı zamanlarda çocukların ve zayıf kişilerin ulaşamayacağı bir yerde saklanmalıdır.

ZIMBA PİL-ÇİVİ TABANCASI
GÜVENLİK UYARILARI

1. Her zaman aletin bağlantı elemanları içerdiğini varsayın.

Çivi çakma makinesinin dikkatsiz kullanımı, bağlantı elemanlarının beklenmedik bir şekilde ateşlenmesine ve yaralanmalara sebep olabilir.

2. Aleti kendinize veya yakınınızdaki bir kişiye yöneltmeyin.

Beklenmeyen tetikleme, bağlantı elemanını boşaltarak yaralanmaya neden olacaktır.

3. Alet iş parçasına sıkıca oturtulmadığı sürece aleti çalıştırmayın.

Alet iş parçası ile temas etmezse, bağlantı elemanı hedefinizin dışına sapabilir.

4. Bağlantı elemanı alet içinde sıkıştığında, aleti güç kaynağından ayırın.

Sıkışmış bir bağlantı elemanını çıkarırken, çivi çakma makinesi prize takılıysa kazayla etkinleştirilebilir.

5. Sıkışmış bir bağlantı elemanını çıkarırken dikkatli olun.

Bir sıkışma durumu çözülmeye çalışılırken, mekanizma basınç altında olabilir ve bağlantı elemanı kuvvetli bir şekilde boşaltılabilir.

6. Bu çivi çakma makinesini elektrik kablolarını sabitlemek için kullanmayın.

Alet, elektrik kablosunun kurulumu için tasarlanmamıştır ve elektrik kablolarının izolasyonuna zarar verebilir ve böylece elektrik çarpmasına veya yangın tehlikesine neden olabilir.

ZIMBA PİL-ÇİVİ TABANCASI
KULLANIMIYLA İLGİLİ ÖNLEMLER

1. Doğru kullanım ile güvenli çalışma.

Bu alet zimba çivilerini ahaşp ve benzeri malzemelere çakmak için tasarlanmıştır. Sadece amacına uygun olarak kullanın.

2. Tutuşma ve patlamalara dikkat edin.

Zimbalama sırasında kılıcılar saçılacağından, bu aleti cila, boya, benzin, tiner, yakıt, gaz, yapıştırıcılar ve alev alabilecek veya patlayabilecek benzer yanıcı maddelerin yakınında kullanmak tehlikelidir. Bu nedenle, bu alet hiçbir koşulda bu tür yanıcı maddelerin yakınında kullanılmamalıdır.

3. Daima göz koruyucu (koruyucu gözlük) kullanın.

Elektrikli aleti kullanırken daima göz koruyucu takın ve çevredeki kişilerin de göz koruyucu taktığından emin olun.

Düzgün şekilde çakılmayan zimba çivisinin veya zimba çivisi parçalarının göze girme olasılığı, görme tehlikesi oluşturur. Göz koruyucu herhangi bir hırdavatçıdan satın alınabilir. Bu aleti kullanırken, daima göz koruyucu takın. Reçeteli gözlükler üzerinde göz koruyucu veya geniş görüş maskesi kullanın.

İşverenler her zaman göz koruyucu ekipmanlarının kullanımını zorunlu kılmalıdır.

4. Kulaklarınızı ve başınızı koruyun.

Zimbalama işiyle meşgulken, lütfen koruyucu kulaklıklar ve baş koruyucusu kullanın. Ayrıca, koşullara bağlı olarak çevredeki kişilerin de koruyucu kulaklık ve baş koruyucusu kullandığından emin olun.

5. Yakınınzda çalışanlara dikkat edin.

Uygun şekilde çakılmayan zimba çivilerinin diğer insanlara çarpması çok tehlikeli olacaktır. Bu nedenle, bu aleti kullanırken çevrenizdeki insanların güvenliğini konusunda daima dikkatli olun. Her zaman kimsenin vücudunun, ellerinin veya ayaklarının zimba çivisi çıkışına yakın olmadığından emin olun.

6. Asla zimba çivisi çıkışı insanlara doğru tutmayın.

Her zaman aletin bağlantı elemanları içerdiğini varsayın. Zimba çivisi çıkışı insanlara dönükse ve aleti yanlışlıkla boşaltarsanız ciddi kazalar meydana gelebilir. Bataryayı bağlarken ve bağlantısını keserken, zimba çivisi yüklemeye veya benzeri işlemler sırasında, zimba çivisi çıkışının (kendiniz dahil) kimseye doğru bakmadığından emin olun.. Hiçbir zimba çivisi yüklenmemiş olsa bile, birisine doğrulturken aleti boşaltmak tehlikelidir, bu yüzden asla böyle bir şey yapmaya kalkışmayın. Hoyratça davranılmamalıdır. Alete bir çalışma aracı olarak saygı duyun.

7. Elektrikli aleti kullanmadan önce, itme kolunu kontrol edin.

Elektrikli aleti kullanmadan önce, itme kolunun düzgün çalıştığını kontrol ettiğinizden emin olun. Elektrikli alete zimba çivisi yüklenmeden, bataryayı bağlayın ve aşağıdakileri kontrol edin. İşlemlerde ses oluşursa, bu bir arızayı gösterir, bu nedenle böyle bir durumda elektrikli alet incelenip onarılncaya kadar kullanmayın.

○ Sadece tetiği çekmek, saplama ucu hareketinin çalışma sesinin oluşmasına neden oluyorsa, elektrikli alet arızalıdır.

○ Sadece itme kolunu çakılacak malzemeye doğru itmek, saplama ucu hareketinin çalışma sesinin oluşmasına neden oluyorsa, elektrikli alet arızalıdır. Ayrıca, itme kolu ile ilgili olarak, asla değiştirilmemesi veya çıkarılmaması gerektiğini lütfen unutmayın.

8. Yalnızca belirtilen zimba çivilerini kullanın.

Asla bu talimatlarda belirtilen ve açıklananlar dışındaki zimba çivilerini kullanmayın.

Türkçe

9. **Parmağınızı dikkatsizce tetiğin üzerine koymayın.**
Fiilen gerçekleştirilen zımbalama durumu dışında, parmağınızı tetiğin üzerine koymayın. Parmağınızı tetikte tutarken bu aleti taşıy veya birisine verirsiniz, yanlışlıkla bir zımba çivisini boşaltabilir ve böylece bir kazaya neden olabilirsiniz.
10. **Bıçak kılavuzunu tamamen kapatın ve çalışma sırasında açmayın.**
Bıçak kılavuzu açılmış zımbalama denenirse, zımba çivisi keresteye çakılmayacaktır ve tehlikeli bir boşaltma riski vardır.
11. **Zımba çivisi çıkışını zımbalanacak malzemeye doğru sıkıca bastırın.**
Zımba çivisini çakarken, zımba çivisi çıkışını zımbalanacak malzemeye doğru sıkıca bastırın. Çıkış düğün şeklinde uygulanmazsa, zımba çivileri geri sekebilir.
12. **Kullanım sırasında el ve ayakları ateşleme kafasından uzak tutun.**
Bir zımba çivisinin yanlışlıkla ellere veya ayaklara çarpması çok tehlikelidir.
13. **Aletin geri tepmesinden sakının.**
Çalışma sırasında aletin üst kısmına başınız vb. ile yaklaşmayın. Bu tehlikelidir, çünkü o anda çakılmakta olan zımba çivisi bir önceki zımba veya aşıptaki bir düğümle temas ederse, alet şiddetli bir şekilde geri tepebilir.
14. **İnce tahtaları veya ahşabın köşelerini zımbalarken dikkatli olun.**
İnce tahtaları zımbalarken, zımba çivilerinin sapması nedeniyle ahşabın köşelerini zımbalarken de olabileceği gibi zımba çivileri doğrudan içinden geçebilir. Bu gibi durumlarda, her zaman ince tahtanın arkasında veya zımbalayacağınız ahşabın yanında hiç kimsenin (ve kimsenin elleri veya ayaklarının vb.) olmadığından emin olun.
15. **Aynı duvarın her iki tarafında eşzamanlı zımbalama yapmak tehlikelidir.**
Hiçbir koşulda duvarın her iki tarafında aynı anda zımbalama yapılmamalıdır. Zımba çivileri duvardan geçip yaralanmalara neden olabileceğinden, bu durum çok tehlikeli olacaktır.
16. **Elektrikli aleti yapı iskelelerinde, merdivenlerde kullanmayın.**
Elektrikli alet, örnekleri verilen özel uygulamalar için kullanılmalıdır:
– yapı iskelesi, merdivenler, basamaklar veya basamak benzeri yapıların, örneğin çatı çatalarının kullanımını içeren bir çakma yerini diğerine değiştirirken,
– kutuların veya sandıkların kapatılması,
– ulaşım güvenlik sistemlerinin montajı, örneğin araçlarda ve vagonlarda
17. **Parmağınız tetik üzerindeyken, bataryayı çıkarmayın.**
Bataryayı parmağınız tetik üzerinde iken çıkarırsanız, batarya tekrar bağlandığında, elektrikli aletin kendiliğinden bir zımba çivisi ateşleme veya yanlış bir şekilde çalıştırma tehlikesi vardır.
18. **Kullandıktan sonra, bataryayı çıkarın ve kartuşta kalan zımba çivilerini çıkarın.**
Alet bakımı yapmadan, sıkışmış bir bağlantı elemanını temizlemeden, çalışma alanını terk etmeden, aleti başka bir yere taşımadan önce veya kullandıktan sonra aletin batarya bağlantısını kesin. Bir zımba çivisinin yanlışlıkla ateşlenmesi çok tehlikelidir.
19. **Sıkışmış bir zımba çivisini çıkarırken, öncelikle bataryayı çıkardığınızdan emin olun.**
Zımba çivisi çıkışında sıkışmış bir zımba çivisini çıkarırken, öncelikle bataryayı çıkardığınızdan emin olun. Zımba çivisinin kazara ateşlenmesi çok tehlikeli olabilir.

20. **Zımba çivilerinin düşmesinden kaynaklanan tehlikelerden kaçınmak için, zımba çivilerini yüklerken kartuşu asla cihaz aşağıya bakacak şekilde açmayın.**
21. **Elektrikli aleti temizlerken, benzin veya diğer yanıcı sıvıları kullanmayın.**
Yanıcı bir sıvının buharı elektrikli aletin içine girerse, zımbalama vb. sırasında oluşan kıvılcıkların patlamaya neden olma tehlikesi vardır.
22. **Bataryayı her zaman 0 – 40°C arasındaki bir sıcaklıkta şarj edin.**
0°C'den daha düşük bir sıcaklık, aşırı şarj olmasına neden olacaktır, bu da tehlikeli bir durumdur. Batarya 40°C'den daha yüksek bir sıcaklıkta şarj edilemez. Şarj için en uygun sıcak 20 – 25°C'dir.
23. **Şarj cihazını sürekli olarak kullanmayın.**
Bir şarj işlemi tamamlandığında, bir sonraki batarya şarjından önce şarj cihazının bağlantısını yaklaşık 15 dakika için kesin.
24. **Şarj edilebilir batarya bağlantı deliğine yabancı madde girmesine izin vermayın.**
25. **Şarj edilebilir bataryayı ve şarj cihazını asla parçalarına ayırmayın.**
26. **Şarj edilebilir bataryayı asla kısa devre yapmayın.**
Bataryanın kısa devre yapması, büyük bir elektrik akımına ve aşırı ısınmaya neden olacaktır. Bu durum, bataryanın yanmasına veya hasar görmesine neden olur.
27. **Bataryayı ateşe atmayın.**
Batarya yanmışsa, patlayabilir.
28. **Şarj cihazının havalandırma deliklerine nesne sokmayın.**
Şarj cihazının havalandırma deliklerine metal nesnelere veya yanıcı maddelere sokulması, elektrik çarpması tehlikesine veya şarj cihazının hasar görmesine neden olacaktır.
29. **Bataryayı, şarj sonrası batarya ömrü pratik kullanım için çok kısaltıldığından hemen satın aldığınız mağazaya götürün.** Ömrü tükenen bataryayı atmayın.
30. **Ömrü tükenmiş bir bataryanın kullanılması şarj cihazına zarar verir.**

LİTYUM-ION PİLLE İLGİLİ UYARI

Çalışma ömrünü uzatmak için, lityum-iyon pilde çıkışı durduran bir koruma işlevi mevcuttur. Aşağıda açıklanan 1 ila 3 durumlarında, bu ürünün kullanırken anahtarları çekiyor olsanız bile motor durabilir. Bu bir arıza değil koruma işlevinin bir sonucudur.

1. PİL enerjisi tükendiğinde, motor durur.
Böyle bir durumda pili en kısa zamanda şarj edin.
2. Eğer aruca fazla yüklenmişse motor durabilir. Böyle bir durumda aracin anahtarını serbest bırakın ve aşırı yüklemenin sebeplerini ortadan kaldırın. Bunun ardından aracı tekrar kullanabilirsiniz.
3. Eğer akü aşırı iş koşulunda fazla ısınmışsa, akü gücü kesilebilir.
Bu durumda, aküyü kullanmayı keserek soğumasını bekleyin. Soğuduktan sonra, kullanmaya devam edebilirsiniz.

Ayrıca, lütfen aşağıdaki uyarı ve ikazları dikkate alın.

UYARI

Herhangi bir batarya sızıntısına, ısı üretilmesine, duman yayılmasına, patlamaya ve erken ateşlemeye meydan vermemek için, lütfen aşağıdaki uyarıları dikkate alın:

1. Batarya üzerinde talaş ve toz birikmediğinden emin olun.
- Çalışma sırasında batarya üzerine talaş ve toz dökülmediğinden emin olun.
- Çalışma sırasında elektrikli alet üzerine dökülen talaş ve tozun batarya üzerinde birikmediğinden emin olun.
- Kullanılmayan bir bataryayı talaşa ve toza maruz kalan bir yerde saklamayın.

- Bir bataryayı saklamadan önce, üzerine yapışabilecek talaş ve tozu temizleyin ve metal parçalarla (vida, çivi, v.b.) birlikte saklamayın.
- 2. Bataryayı çivi benzeri keskin nesnelere delmeyin; çekiçle vurmayın; üzerine basmayın; atmayın ve şiddetli fiziksel darbeye maruz bırakmayın.
- 3. Açıkça hasarlı veya deforme olduğu görülen bataryayı kullanmayın.
- 4. Bataryayı kutuplarını ters bağlayarak kullanmayın.
- 5. Doğrudan elektrik prizlerine veya çakmak soketlerine bağlamayın.
- 6. Bataryayı belirtilenler dışında herhangi bir amaç için kullanmayın.
- 7. Eğer belirtilen şarj etme süresi geçmesine rağmen batarya tamamen şarj olmuyorsa, derhal şarj işlemini durdurun.
- 8. Bataryayı mikrodalga fırın, kurutucu veya yüksek basınçlı kaplar gibi ortamlardaki yüksek sıcaklık veya basınçlara maruz bırakmayın.
- 9. Sızıntı görülmesi veya kötü koku algılanması durumunda derhal ateşten uzaklaşın.
- 10. Güçlü statik elektrik üretilen bir yerde kullanmayın.
- 11. Eğer batarya sızıntısı, kötü koku, ısı üretilmesi, renk solması veya deformasyon varsa veya kullanım, şarj işlemi veya saklama sırasında herhangi bir şekilde anormallik görülürse, derhal cihazdan veya batarya şarj cihazından çıkarın ve kullanmayı kesin.
- 12. Bataryayı suya daldırmayın veya içinde herhangi bir sıvının akmasına izin vermeyin. Su gibi iletken sıvıların girişi, yangın veya patlama ile sonuçlanan hasarlara neden olabilir. Bataryanızı yanıcı ve parlayıcı maddelerden uzak, serin, kuru bir yerde saklayın. Aşındırıcı gaz ortamlarından kaçınılmalıdır.

- Yurt dışına taşıma için, uluslararası kanunlara ve varış ülkesinin kurallarını ve yönetmeliklerine uymazın gerekir.

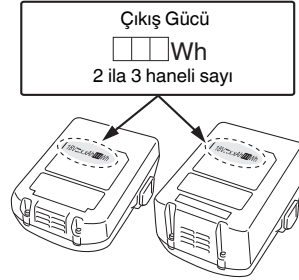

TEKNİK ÖZELLİKLER

ELEKTRİKLİ ALET

Model	N14DSL	N18DSL
Voltaaj	14,4 V	18 V
Kullanılabilir zımba çivileri	Ref. Şek.	
Yüklenilebilir zımba çivisi miktarı	150 zımba çivisi	
Ağırlık*	1,4 kg (BSL1430C)	1,5 kg (BSL1830C)

* EPTA Prosedürü 01/2003 uyarınca ağırlık

ZIMBA ÇİVİSİ SEÇİMİ

Aşağıdaki grafikte gösterilen zımba çivileri, bu çivi çakma makinesi ile kullanılabilir.

150 zımba çivisi bir şerit oluşturmak üzere birbirine yapıştırılır. Zımba çivisi edinme hakkında ayrıntılı bilgi için, çivi çakma makinesini satın aldığınız satıcıya başvurun.

NOT

Sadece HiKOKI tarafından üretilen zımba çivileri kullanılabilir.

HiKOKI tarafından üretilenler dışındaki zımba çivileri sıkışmaya ve sonrasında arızalara neden olabilir.

(Boyut birimi: mm)

Şekil	A	B	C	D
	12	0,5	0,7	6
				10
				13

STANDART AKSESUARLAR

Ana üniteye (1) ek olarak, paket aşağıdaki tabloda listelenen aksesuarları içerir.

	NN
Göz koruyucu	1

Standart aksesuarlar haber vermeden değiştirilebilir.

İKAZ

- 1. Eğer bataryadan sızan sıvı gözlerinize kaçarsa, gözlerinizi ovuşturmayın; hemen temiz suyla yıkayın ve derhal bir doktora başvurun. Bataryadan sızan bu sıvı, tedavi uygulanmaması durumunda göz problemlerine neden olabilir.
- 2. Eğer sıvı cildinizle veya elbiselerinizle temas ederse, derhal temiz suyla yıkayın. Sıvı, cilt tahrişine neden olabilir.
- 3. Eğer bataryayı ilk defa kullandığınızda pas, kötü koku, deformasyon ve/veya başka anormallikler saptarsanız, bataryayı kullanmayın ve derhal tedarikçisine veya satıcısına iade edin.

UYARI

Elektriksel olarak iletken bir yabancı cisim lityum iyon bataryanın terminallerine girerse, yangın riskine neden olan bir kısa devre oluşabilir. Bataryayı saklarken, lütfen aşağıdaki hususlara dikkat edin.

- Saklama kutusuna elektriksel olarak iletken hafriyatlar, çiviler, çelik tel, bakır tel veya başka bir tel koymayın.
- Kısa devre oluşmasını engellemek için, bataryayı alete takın veya saklamak için vantilatör görülmeinceye kadar batarya kapağını emniyetli bir şekilde yerleştirin (Şek. 1).

LİTYUM İYON BATARYANIN TAŞINMASI İLE İLGİLİ

Bir lityum iyon bataryayı taşırken, lütfen aşağıdaki önlemlere uyun.

UYARI

Taşıma şirketine lityum iyon batarya içeren bir paket olduğunu ve bataryanın çıkış gücünü bildirin ve taşımayı ayarlarken taşıma şirketinin talimatlarına uyun.

- Çıkış gücü 100 Wh aşan lityum iyon bataryalar Tehlikeli Malların nakliye sınıfı kapsamında değerlendirilir ve özel uygulama prosedürleri gerektirir.

Türkçe

OPSİYONEL AKSESUARLAR (ayrı olarak satılır)

- Batarya

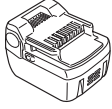

BSL14..

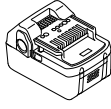

BSL18..

- Şarj cihazı
 - Batarya kapağı
- Opsiyonel aksesuarlar haber vermeden değiştirilebilir.

UYGULAMA

- Nem geçirgen su yalıtım tabakasının yerine sabitlenmesi
- Isı yalıtım malzemesinin yerine sabitlenmesi

BATARYAYI ÇIKARMA/TAKMA

1. Bataryayı çıkarma

Tutma yerini sıkıca tutun ve bataryayı çıkarmak için batarya mandalını itin. (Şek. 2).

İKAZ

Asla bataryayı kısa devre yapmayın.

2. Bataryayı takma

Kutuplarına dikkat ederek bataryayı yerleştirin (Şek. 2).

ŞARJ ETME

Pil ve şarj cihazı bu ürünle birlikte verilmez.

Şarj edilebilir bataryalar için lütfen kullandığınız şarj cihazının kullanım talimatlarına göre şarj edin. (Şek. 3)

KULLANMADAN ÖNCE

1. Zimba Çivilerinin Hazırlanması ve Güvenlik Denetimlerinin Yapılması

UYARI

- Ürünü yanıcı sıvıların veya gazların yakınında kullanmayın.
- Ürünü çocukların veya diğer vasıfsız kişilerin yakınına koymayın.
- Vidaların gevşek olmadığından emin olmak için, tam bir kontrol yapın.
- Hasarlı veya eksik parçaların veya pas vb. nedeniyle arızalanan parçaların olmadığından emin olun.

Eldeki işe uyan zimba çivilerini hazırlayın.



BAKIM VE DENETİM bölümüne başvurun ve güvenlik denetimlerini hatasız olarak gerçekleştirin.

2. Tetik Kilidi Mekanizması (Şek. 4)

UYARI

Zimba çivisi ateşlenmediğinde, tetiğin kilittli olduğundan emin olun.

Bu çivi çakma makinesinin, zimba çivilerinin ateşlenmesini önleyen bir kilit mekanizması vardır.

Tetiği kilitlemek için kilitleme kolunu  konumuna getirin. Çivi çakma makinesi kullanıldığında kilit kolunu  konumuna ve kullanılmadığında  konumuna kaydırın.

3. İtme Kolu İşlemlerini Kontrol Etme (Şek. 5)

UYARI

İtme kolu işlemlerini kontrol ederken, daima tetiğin kilittli olduğundan ve bataryanın elektrikli aletten çıkarıldığından emin olun.

Çalıştırıldığında, itme kolunun düzgün bir şekilde kaydığından emin olun.

Düzgün kaymazsa, itme kolundaki kayma alanını temizleyin.

4. Zimba Çivilerinin Kullanımı

NOT

- Zimba çivilerini dikkatli bir şekilde kullanın. Birleştirilmiş zimba çivisi şeritlerinin düşürülmesi durumunda kırılabilir durumlar vardır ve bu durumda kullanılmaları, zimba çivilerinin hatalı bir şekilde yüklenmesine neden olarak boş ateşlemeye veya zimba çivisi sıkışmalarına yol açabilir. Kırık birleştirilmiş zimba çivisi şeritlerini kullanmayın.
- Zimba çivilerini uzun süre açık havada veya doğrudan güneş ışığında bırakmayın. Buna uyulmaması, paslanmaya veya birleştirilmiş zimba çivisi şeritlerinde kusurlara neden olabilir. Saklama amacıyla zimba çivisi ambalajını veya diğer malzemeleri kullanın.

5. Zimba Çivilerinin Yüklenmesi (Şek. 6)

UYARI

Zimba çivilerini yüklerken veya çıkarırken, tetiği kilitleyin ve bataryayı çivi çakma makinesinden çıkarın.

- (1) Durdurma koluna basın ve kartuşu geriye kaydırın.
- (2) Zimba çivilerini, sivri uçları yukarıya bakanak şekilde kartuşa yerleştirin.
- (3) Durdurma kolu yerine oturana kadar, kartuşu tekrar yerine kaydırın.

NOT

- Kartuşu yavaşça kapatın. Kartuşu kapatmak için aşırı kuvvet kullanılması, birleştirilmiş zimba çivisi şeritlerinin deformeye olmasına neden olabilir ve kartuşun kapatılmasını engelleyebilir.
- Kartuş bıçağı kılavuzunu düzgün kapanmazsa, kontrol edin.

ZIMBA PİL-ÇİVİ TABANCASI NASIL KULLANILIR

Zimba çivilerini çakmanın iki yolu vardır: Öncelikle itme kolunun zimba çivisinin atılacağı alana yerleştirildiği ve ardından tetiğin çekildiği Tek Atım ile öncelikle tetiğin çekildiği ve ardından itme kolunun ilgili alana yerleştirildiği Sürekli Atım.

Tek atım modu, sonlandırmaya önem verir ve zimba çivisinin istenen yere çakılmasını sağlamak için kullanılır, sürekli atım modu ise tetik sürekli olarak çekili haldeyken zimba çivilerini art arda çakmak için kullanılır.

Elektrikli alet, işin en verimli şekilde yapılmasını sağlamak için tek atım ve sürekli atım işlemleri arasında geçiş yapabilen bir mekanizma ile donatılmıştır.

Güvenlik Cihazları

Elektrikli alet, hem itme kolu hem de tetik aynı anda çalıştırılmadığı sürece zimba çivilerinin atılmayacağı şekilde tasarlanmıştır. Başka bir deyişle, zimba çivileri yalnızca tetik çekildiğinde veya yalnızca itme kolu (atış çıkışı) gerekli alana yerleştirildiğinde boşaltılmayacaktır. Bu, tetik yanlışlıkla çekildiğinde veya itme kolu (atış çıkışı) yanlışlıkla bir şeye karşı yerleştirildiğinde zimba çivilerinin boşaltılmasını önlemek içindir.

● Tek atımlı Zimbalama (Şek. 7)

- (1) Atış çıkışının, zimba çivisinin boşaltılacağı yere sıkıca oturduğundan emin olun.
- (2) Zimba çivisini ateşlemek için tetiği çekin.
- (3) Elektrikli aleti geri çekin ve tetiği serbest bırakın.

NOT

- Gereken konumu doğru bir şekilde zımbalamak için tek atım modunu kullanın.
- Tetik çekilerek yarıya kadar serbest bırakılırsa, sonraki zımbalamanın mümkün olmayacağı durumlar vardır. Bunu düzeltmek için, bataryayı çıkarın ve ardından tekrar takın.

● Sürekli atımlı Zımbalama (Şek. 8)

Öncelikle tetiği çekin, ardından zımba çivilerini art arda ateşlemek için itme kolunu (boşaltma çıkışı) gerekli alana yerleştirin.

- (1) Öncelikle tetiği çekin.
- (2) Zımba çivilerini ateşlemek için itme kolunu (boşaltma çıkışı) gerekli alana doğru yerleştirin.
- (3) Çivi çakma makinesini tetik basılıyken geri çekin ve ardından zımba çivilerini art arda ateşlemek için prosedürü adım (2)'den itibaren tekrarlayın.

Boş Ateşleme Önleyici Mekanizma

Çivi çakma makinesi, zımba çivisi bittiğinde boş ateşlemeyi önlemek için bir boş ateşleme önleme mekanizması ile donatılmıştır.

Sekiz veya daha az zımba çivisi kaldığında çivi çakma makinesi çalışmayı durduracaktır.

Bir zımba çivisi şeridi ateşlendikten sonra yaklaşık olarak sekiz zımba çivisi kalacaktır ancak kartuşun aynı zımba çivileriyle yeniden doldurulması zımbalamanın devam etmesini sağlayacaktır.

1. Zımbalama prosedürleri**UYARI**

- Boşaltma çıkışını asla insanlara doğru tutmayın.
- Boşaltma çıkışının yüzlerden, ellerden, ayaklardan ve vücudun diğer kısımlarından uzakta olacak şekilde çalıştığından emin olun.
- Zımba çivilerini doğrudan mevcut zımba çivileri üzerine ateşlemeyin.
- Çivi çakma makinesi kullanılmadığında ve iş aralarında bataryayı çıkarın.
- İş tamamlandığında, bataryayı çıkarın ve ardından kalan zımba çivilerini çıkarın.
- Tetiği çekerken, diğer parmakların itme koluna değmediğinden emin olun.
- Buna uyulmaması, yaralanmaya neden olabilir.

NOT

- Düşük ortam sıcaklıklarında kullanıldığında, işlemlerin yavaşlayacağı durumlar vardır.
- Zımbalanan malzemede malzemenin sertliğine, kalınlığına ve kombinasyonlarına bağlı olarak zımba çivilerinin büküleceği veya çatlakların görüneceği durumlar vardır. Tam kullanıma başlamadan önce, zımbalama çalışabilirliğini test edin.
- (1) Tetiği kilitleme ve bataryayı çıkarma Beklenmedik işlemleri önlemek için, bataryayı çivi çakma makinesinden çıkarın. (Şek. 2)
- (2) Zımba çivilerinin yüklenmesi Elinizdeki işe uygun boyuttaki zımba çivilerini kartuşa yükleyin. (Şek. 6)
- (3) Bataryanın takılması Bataryayı çivi çakma makinesine yerleştirin ve yerine oturana kadar bastırın.
- (4) Kol kilidinin serbest bırakılması Kilit serbest bırakılana kadar kilit kolunu kaydırın. (Şek. 4)
- (5) Zımba çivilerini ateşleme Zımba çivisi derinliğini ayarlayıcı ile ayarlayın. (Şek. 9)
- (6) İşin tamamlanması İş tamamlandığında, tetiği kilitleyin ve bataryayı çıkarın ve ardından tüm zımba çivilerini kartuştan çıkarın.

2. Zımbalama derinliği nasıl ayarlanır (Şek. 9)**UYARI**

Zımba çivisi derinliğini ayarlarken, boşaltma çıkışını aşağıya yönde doğrultun ve öncelikle yüzlere, ellere, ayaklara veya vücudun diğer kısımlarına yöneltilmediğini kontrol edin ve ardından tetiği kilitleyin.

Bir test zımba çivisi ateşleyin ve çok derinse, daha yüzeyse çakmak için ayarlayıcıyı döndürerek derinliği ayarlayın.

Zımba çivisi yeterince derine çakılmazsa, daha derine çakmak için ayarlayıcıyı döndürün.

Ayarlayıcı dönüşü derinliği 2 mm'ye kadar değiştirir.

3. Kancanın kullanılması

Kanca, çalışırken elektrikli aleti bel kemerinize asmak için kullanılır.

İKAZ

- Kancayı kullanırken, elektrikli aleti yanlışlıkla yere düşmemesi için sağlam bir şekilde asın. Elektrikli alet düşürülürse, bir kazaya yol açabilir.
- Kancayı kullanırken, tetiğin kilitti olduğundan ve bataryanın çıkarıldığından emin olun.
- Kancayı güvenli bir şekilde takın. Kanca güvenli şekilde takılmadıkça, kullanım sırasında yaralanmaya neden olabilir.
- (1) Kancanın çıkarılması. Philips tornavida ile kancayı sabitleyen vidaları sökün. (Şek. 10)
- (2) Kancanın değiştirilmesi ve vidaların sıkılması. Kancayı elektrikli aletin oluğuna sağlam bir şekilde takın ve kancayı sıkıca sabitlemek için vidaları sıkın. (Şek. 11)

BAKIM VE MUAYENE**UYARI**

Denetim ve bakım yapmadan önce tetiğin kilitti olduğundan ve bataryanın çıkarıldığından emin olun. Ayrıca şarj cihazının fişinin çekildiğinden emin olun.

1. Zımba Çivisi Sıkışmalarının Giderilmesi (Şek. 12)

- (1) Bataryayı elektrikli aletten çıkarın.
- (2) Durdurma koluna basın, kartuşu kaydırarak açın ve tüm zımba çivilerini çıkarın.
- (3) Düz uçlu bir tornavida veya benzeri bir aletle bıçak kılavuzunda toplanan zımba çivileri, kırık parçalar ve kıymıkların yapıştırıcısını çıkarın.
- (4) İtme kolunun düzğün çalıpış çalışmadığını kontrol edin.

NOT

Zımba çivisi sıkışmalarını giderdikten sonra, zımba çivilerini yeniden yükleyin ve bir test zımba çivisi atın.

2. Kartuş Denetimleri

Kartuşun içi zaman zaman temizlenmelidir. Kartuşu kaydırarak açın ve toplanan zımba çivileri, kırık parçalar ve kıymıkların yapıştırıcısını giderin.

NOT

Kartuş içindeki kir, zımba çivisi besleyicisinin çalışmalarının yavaşlamasına neden olarak boş ateşlemeye neden olabilir.

3. Montaj vidalarının incelenmesi

Tüm montaj vidalarını düzenli olarak inceleyin ve sağlam şekilde sıkılı olduğundan emin olun. Gevşeyen vidaları derhal sıkın. Bunun yapılmaması ciddi tehlike oluşturabilir.

4. Dış yüzeyin temizlenmesi

Elektrikli alet kirlendiğinde, yumuşak kuru veya sabunlu suyla hafifçe ıslatılmış bir bezle silin. Plastik kısımları eritebileceğinden, klorlu çözücüler, benzin veya boya inceltici kullanmayın.

Türkçe

5. Saklama

Elektrikli aleti 40°C'den düşük sıcaklıkta ve çocukların ulaşamayacağı bir yerde saklayın.

NOT

Lityum-iyon Bataryaları Saklama.

Lityum-iyon bataryaları saklamadan önce tamamen şarj olduklarından emin olun.

Bataryaların uzun süre düşük şarjla saklanması (3 ay veya daha fazla) performansta düşmeye neden olabilir, batarya kullanım süresini önemli ölçüde azaltabilir veya bataryaları şarj edilemez hale getirebilir.

Bununla birlikte, önemli ölçüde azalan batarya kullanım süresi, bataryaların iki ila beş kez üstüste şarj edilip kullanılmasıyla düzeltilebilir.

Eğer ard arda şarj edilip kullanılmasına rağmen batarya kullanım süresi çok kısaysa, bataryaların kullanım ömrü bitmiştir ve yeni bataryalar almanız gerekir.

İKAZ

Ağırlaş aletlerinin kullanımı ve bakımı konusunda her ülkede yürürlükte olan güvenlik düzenlemelerine ve standartlarına uygun davranılmalıdır.

HiKOKI akülü el aletleri için batarya kullanımı hakkında önemli not

Daima belirlenmiş orijinal bataryalardan birini kullanın. Tarifimizca belirlenenler dışındaki bataryalarla kullanılmaları durumunda, veya bataryanın sökülmesi ve modifiye edilmesi (örneğin, hücrelerin veya diğer iç parçaların sökülmesi veya değiştirilmesi) halinde akülü el aletlerimizin emniyetini ve performansını garanti edemiyoruz.

GARANTİ

HiKOKI Elektrikli El Aletlerine ülkelere özgü hukuki düzenlemeler çerçevesinde garanti vermektiz. Bu garanti, yanlış veya kötü kullanım, normal aşınma ve yıpranmadan kaynaklanan arıza ve hasarları kapsamamaktadır. Şikayet durumunda, Elektrikli El Aleti, sökülmemiş bir şekilde, bu kullanım kılavuzunun sonunda bulunan GARANTİ BELGESİYLE birlikte bir HiKOKI yetkili servis merkezine gönderilmelidir.

Havadan yayılan gürültü ve titreşimle ilgili bilgiler

Ölçülen değerler EN60745'e göre belirlenmiş ve ISO 4871'e göre beyan edilmiştir.

Ölçülmüş A-ağırlıklı ses gücü seviyesi: 89 dB (A)

Ölçülmüş A-ağırlıklı ses basıncı seviyesi: 78 dB (A)

Belirsizlik KpA: 3 dB (A)

Kulak koruyucu takın.

EN60745'e göre belirlenen toplam vibrasyon değerleri (üç eksenli vektör toplamı).

Zimbala çivilerinin uzunluğu 13 mm'ydi:

Titreşim emisyon değeri $a_{rh} = 2,4 \text{ m/s}^2$

Belirsizlik K = 1,5 m/sn²

Beyan edilen toplam titreşim değeri standart bir test yöntemine göre ölçülmüştür ve bir aleti diğeriyle karşılaştırmak için kullanılabilir.

Aynı zamanda, bir ön maruz kalma değerlendirmesi olarak da kullanılabilir

UYARI

- Elektrikli aletin kullanımı sırasında vibrasyon emisyonu aletin kullanma şekline bağlı olarak belirlenen değerden farklılık gösterebilir.
- Gerçek kullanım koşullarındaki risklerin değerlendirmesini esas alarak kullanıcıyı koruyacak güvenlik önlemlerini belirleyin (kullanım süresine ilave olarak aletin kapatıldığı ve rölantide çalıştığı zamanlarda çalışma çevriminde yer alan tüm parçaları dikkate almak suretiyle) operatörü korumak için gerekli güvenlik önlemlerini belirlemek için.

NOT

HiKOKI'nin süregelen araştırma ve geliştirme programına bağlı olarak burada belirtilen teknik özelliklerde önceden bildirimde bulunulmadan değişiklik yapılabilir.

SORUN GİDERME

Alet normal şekilde çalışmazsa, aşağıdaki tabloda belirtilen kontrolleri uygulayın. Bu kontroller sorunu çözmezse, satıcınıza veya HiKOKI Yetkili Servis Merkezine danışın.

Belirti	Olası Nedeni	Çözüm	
Alet	Çivi çakma makinesi zımba çivilerini ateşlemez.	Bataryanın şarjı bitmiştir.	Bataryayı şarj cihazı ile şarj edin.
		Bataryaya doğru şekilde takılmamıştır.	Bataryayı çıkarın ve çivi çakma makinesinin bataryaya yerleştirme yatağında yabancı madde olup olmadığını kontrol edin. Ayrıca bataryaya terminallerinin kirlenmediğinden emin olun. Bataryayı yerine oturana kadar aşağıya doğru bastırın.
	Tetik, tek atım modunda çekilerek yarıya kadar serbest bırakıldı.	Bataryayı çivi çakma makinesinden çıkarın ve ardından tekrar takın.	
	Elektrikli alet anormallikleri.	Satıcınıza veya HiKOKI Yetkili Servis Merkezine başvurun.	
Zimba çivileri tam olarak çakılmıyor.	Malzeme çok serttir.	Sert malzemelerin düzgün zımbalanmadığı durumlar vardır.	
	Çivi çakma makinesi geri tepiyor.	Boşaltma çıkışı zimba çivisinin çakılacağı alana yeterince sıkı bir şekilde bastırılmamıştır.	
	Zimba bıçağı aşınmıştır.	Satıcınıza veya HiKOKI Yetkili Servis Merkezine başvurun.	
Boş ateşleme.	Boş ateşleme önleyici mekanizma çalışmıyor.	Kartuş içindeki mikro anahtarın etrafında bulunan tüm kir veya yabancı maddeleri temizleyin.	
	Boşaltma çıkışının yakınında zimba çivileri sıkışmıştır.	Sıkışan tüm zimba çivilerini veya kiri vb. temizleyin.	
	Zimba bıçağı aşınmıştır.	Satıcınıza veya HiKOKI Yetkili Servis Merkezine başvurun.	
	Besleyici işlemleri yavaştır.	Kartuşun içindeki tüm kir veya yabancı maddeleri temizleyin.	

AVERTISMENTE GENERALE PRIVIND SIGURANȚA ÎN FOLOSIREA SCULEI ELECTRICE

⚠ AVERTISMENT

Citiți toate avertismentele privind siguranța și toate instrucțiunile.

Nerespectarea avertismentelor și a instrucțiunilor poate avea ca efect producerea de șocuri electrice, incendii și/sau vătămări grave.

Păstrați toate avertismentele și toate instrucțiunile, pentru a le putea consulta pe viitor.

Termenul "sculă electrică" prezent în toate avertismentele de mai jos se referă la scula dumneavoastră electrică alimentată la priză (cu cablu de alimentare) sau la scula electrică alimentată de la acumulatori (fără cablu de alimentare).

1) Siguranța în zona de lucru

- Păstrați zona de lucru curată și bine luminată.**
Zonele de lucru dezordonate și întunecate predispun la accidente.
- Nu utilizați sculele electrice în atmosferă explozivă, cum ar fi în prezența lichidelor, gazelor sau a prafurilor inflamabile.**
Sculele electrice produc scânteii care pot aprinde praful sau aburii.
- Țineți copiii sau privitorii la distanță în timp ce utilizați scula electrică.**
Distragerea atenției vă poate face să pierdeți controlul asupra sculei.

2) Siguranța din punct de vedere electric

- Ștecărele sculelor electrice trebuie să se potrivească în prizele în care sunt introduse.**
Nu modificați niciodată ștecărul în nici un fel.
Nu folosiți niciun fel de adaptoare pentru ștecăr la sculele electrice cu împământare (legate la pământ).
Ștecărele nemodificate și prizele potrivite reduc riscul de șoc electric.
- Evitați contactul corpului cu suprafețele legate la pământ, cum ar fi conductele, radiatoarele, cuptoarele și frigiderele.**
În cazul în care corpul dvs. este legat la pământ există un risc crescut de electrocutare.
- Nu expuneți sculele electrice la ploaie și nu le lăsați în atmosferă umedă.**
Intrarea apei într-o sculă electrică mărește riscul de electrocutare.
- Nu forțați cablul de alimentare. Nu folosiți niciodată cablul de alimentare pentru a transporta, a trage sau a scoate scula electrică din priză.**
Țineți cablul de alimentare departe de căldură, ulei, mυχii ascuțiți și de piese în mișcare.
Cablurile de alimentare deteriorate sau încolăcite măresc riscul de șoc electric.
- Atunci când folosiți o sculă electrică în aer liber, folosiți un prelungitor adecvat pentru utilizarea în exterior.**
Folosirea unui prelungitor adecvat pentru exterior reduce riscul de șoc electric.
- Dacă utilizați scula într-o zonă umedă nu poate fi evitată, folosiți o sursă de alimentare cu întrerupător de protecție la curent rezidual (RCD).**
Folosirea dispozitivelor RCD reduce riscul producerii șocurilor electrice.

3) Siguranța personală

- Atunci când folosiți o sculă electrică fiți vigilenți, fiți atenți la ceea ce faceți și acționați conform bunului simț.**
Nu folosiți scule electrice atunci când sunteți obosit sau vă aflați sub influența drogurilor, a alcoolului sau a medicamentelor.
Un moment de neatenție în timpul utilizării unei scule electrice poate provoca vătămări personale grave.
 - Folosiți echipament personal de protecție. Purtați întotdeauna protecție a ochilor.**
Echipamentele de protecție cum ar fi măștile pentru praf, încălțămintea anti-alunecare, căștile și protecțiile auditive, folosite în situațiile corespunzătoare, reduc vătămrile personale.
 - Evitați pornirea accidentală. Înainte de a conecta scula la priză și/sau la bateria de acumulatori și înainte de a ridica sau transporta scula, asigurați-vă că aveți comutatorul de pornire pe poziția oprit.**
Transportarea sculelor electrice cu degetul pe comutator sau introducerea în priză a sculelor electrice care au comutatorul pe poziția pornit sunt situații ce predispun la accidente.
 - Înainte de a pune scula electrică în funcțiune, îndepărtați toate cheile de reglare și orice alte chei.**
O cheie sau o cheie de reglare rămase atașate de piesa rotativă a sculei electrice poate provoca vătămări personale.
 - Nu încercați să ajungeți prea departe. Mențineți permanent un contact corect al piciorului și un bun echilibru.**
Această lucră permite un mai bun control al sculei electrice în situații neașteptate.
 - Îmbrăcați-vă adecvat. Nu purtați haine largi și nici bijuterii. Țineți-vă părul, hainele și mânușile departe de piesele în mișcare.**
Hainele largi, bijuteriile și pot fi prinse în piesele în mișcare.
 - Dacă sunt prevăzute dispozitive de conectare la facilități de extragere și colectare a prafului, asigurați-vă că acestea sunt conectate și sunt folosite corespunzător.**
Folosirea acestor dispozitive poate reduce pericolul legate de praf.
- #### 4) Utilizarea și îngrijirea sculei electrice
- Nu forțați scula electrică. Folosiți scula adecvată pentru aplicația dvs.**
Scula potrivită va face treabă mai bună și mai sigură la parametrii la care a fost proiectată.
 - Nu folosiți scula electrică în cazul în care comutatorul nu își îndeplinește funcția de pornire și oprire.**
Sculele electrice care nu pot fi comandate prin intermediul comutatorului sunt periculoase și trebuie reparate.
 - Înainte de a face orice fel de reglaje, de a schimba accesoriile și de a depozita sculele electrice, scoateți ștecărul din priză și/sau de la bateria de acumulatori.**
Aceste măsuri preventive de siguranță reduc riscul pornirii accidentale a sculei electrice.
 - Depozitați sculele electrice neutilizate departe de zona de acțiune a copiilor și nu lăsați persoanele care nu sunt familiarizate cu scula electrică sau cu prezentele instrucțiuni să folosească scula electrică.**
Sculele electrice sunt periculoase în mâinile utilizatorilor neinstruiți.

- e) **Întrețineți sculele electrice. Verificați alinierea și prinderea pieselor în mișcare, ruperea pieselor precum și toate celelalte aspecte care ar putea să influențeze funcționarea sculelor electrice. Dacă scula electrică este deteriorată, înainte de a o utiliza duceți-o la reparat.**
Multe accidente sunt provocate de scule electrice necorespunzător întreținute.
- f) **Păstrați elementele de tăiere curate și ascuțite. Elementele de tăiere bine întreținute și cu muchiile tăietoare bine ascuțite sunt mai ușor de controlat și este mai puțin probabil să se agațe.**
- g) **Folosii scula electrică, accesoriile și vârfulurile etc. în conformitate cu prezentele instrucțiuni, luând în considerare condițiile de lucru și operațiunile ce urmează a fi efectuate.**
Folosirea sculei electrice pentru alte operațiuni decât cele prevăzute poate avea ca efect apariția unor situații periculoase.
- 5) **Utilizarea și întreținerea sculelor cu acumulatori**
- a) **Încărcați numai cu încărcătorul indicat de producător.**
Un încărcător adecvat unui anumit tip de pachet de acumulatori poate prezenta pericol de incendiu dacă este folosit pentru încărcarea altui tip de pachet de acumulatori.
- b) **Folosii sculele electrice exclusiv cu tipurile de pachete de acumulatori indicate.**
Folosirea unui alt tip de pachet de acumulatori poate provoca vătămări sau incendii.
- c) **Atunci când pachetul de acumulatori nu este folosit, țineți-l departe de obiecte metalice cum ar fi agrafe de birou, monede, chei, cuie, șuruburi sau alte obiecte metalice mici care ar putea realiza conectarea terminalelor pachetului de acumulatori.**
Scurtcircuitarea terminalelor acumulatorilor poate provoca arsuri sau incendii.
- d) **În cazul exploatării abuzive, din acumulatori poate ieși lichid; evitați contactul cu acest lichid. În cazul unui contact accidental, spălați cu apă. În cazul contactului cu ochii, consultați un medic.**
Lichidul care iese din acumulatori poate provoca iritații sau arsuri.
- 6) **Service**
- a) **Scula electrică trebuie reparată de o persoană calificată, folosind numai piese de schimb identice.**
Astfel se asigură menținerea siguranței sculei electrice.

PRECAUTIE

Țineți copiii și persoanele infirme la distanță.

Atunci când nu este folosită, scula electrică trebuie depozitată departe de zona de acțiune a copiilor și a persoanelor infirme.

AVERTISMENTE DE SIGURANȚĂ PRIVIND CAPSATORUL CU ACUMULATOR

- 1. Considerați întotdeauna că scula conține elemente de fixare.**
 Manipularea neglijentă a capsatorului poate avea ca rezultat declanșarea neașteptată a elementelor de fixare și vătămarea corporală.
- 2. Nu îndreptați scula înspre dumneavoastră sau înspre cineva din apropiere.**
 Declanșarea neașteptată va descărca elementul de fixare, provocând vătămare.

- 3. Nu acționați scula, cu excepția cazului în care scula este poziționată ferm pe piesa de prelucrat.**
 Dacă scula nu este în contact cu piesa de prelucrat, elementul de fixare ar putea devia departe de ținta dumneavoastră.
- 4. Deconectați scula de la sursa de alimentare atunci când elementul de fixare se blochează în sculă.**
 În timp ce îndepărtați un element de fixare blocat, capsatorul poate fi activat în mod accidental dacă acesta este conectat.
- 5. Aveți grijă în timp ce scoateți un element de fixare blocat.**
 Mecanismul poate fi sub compresie și elementul de fixare poate fi descărcat în mod forțat în timp ce încercați să rezolvați o stare de blocare.
- 6. Nu utilizați acest capsator pentru fixarea cablurilor electrice.**
 Acesta nu este conceput pentru instalarea cablului electric și poate deteriora izolația cablurilor electrice, provocând astfel pericole de șoc electric și incendiu.

PRECAUȚII PRIVIND UTILIZAREA CAPSATORULUI CU ACUMULATOR

- 1. Operare sigură prin utilizare corectă.**
 Această sculă a fost proiectată pentru a introduce capse în lemn și în materiale similare. Utilizați-o numai conform destinației sale.
- 2. Aveți grijă la aprindere și explozii.**
 De vreme ce pot ieși scântei în timpul capsării, este periculos să utilizați această sculă în apropierea lacului, vopselii, benzinei, diluantului, gazolinei, gazului, adezivilor și a altor substanțe inflamabile asemănătoare, deoarece acestea se pot aprinde sau exploda. Prin urmare, în niciun caz nu trebuie utilizată această sculă în apropierea vreunui astfel de material inflamabil.
- 3. Purtați întotdeauna protecție pentru ochi (ochelari de protecție).**
 Atunci când operați scula electrică, purtați întotdeauna protecție pentru ochi și asigurați-vă că persoanele din jur poartă, de asemenea, protecție pentru ochi. Posibilitatea ca fragmente din capse sau capse care nu au fost introduse în mod corespunzător să intre în ochi este o amenințare pentru vedere. Protecția pentru ochi poate fi achiziționată de la orice magazin de scule. Purtați întotdeauna protecție pentru ochi în timp ce operați această sculă. Utilizați fie protecție pentru ochi, fie o mască cu vizibilitate largă peste ochelarii prescriși. Angajatorii trebuie să impună întotdeauna utilizarea echipamentului de protecție a ochilor.
- 4. Protejați-vă urechile și capul.**
 Când sunteți angajat în lucrări de capsare, purtați căști pentru urechi și protecție pentru cap. De asemenea, în funcție de situație, asigurați-vă că persoanele din jur utilizează, de asemenea, căști pentru urechi și protecție pentru cap.
- 5. Acordați atenție celor care lucrează aproape de dumneavoastră.**
 Ar fi foarte periculos dacă ar fi lovit alte persoane cu capse care nu au fost introduse în mod corespunzător. Prin urmare, acordați întotdeauna atenție siguranței persoanelor din jurul dumneavoastră atunci când utilizați această sculă. Asigurați-vă întotdeauna că mâinile, corpul sau picioarele nimănui nu sunt în apropiere de orificiul de ieșire a capselor.
- 6. Nu îndreptați nicodată orificiul de ieșire a capselor către persoane.**
 Considerați întotdeauna că scula conține elemente de fixare.

Dacă orificiul de ieșire a capselor este îndreptat înspre persoane, pot fi cauzate accidente grave dacă descărcați din greșeală scula. Când conectați și verificați deconectând acumulatorul, în timpul încărcării cu capse sau operațiuni similare, asigurați-vă că orificiul de ieșire a capselor nu este îndreptat către nimeni (inclusiv către dumneavoastră). Chiar și atunci când nu sunt încărcate capse deloc, este periculos să descărcați scula în timp ce este îndreptată spre cineva, așadar nu încercați niciodată acest lucru. Nu faceți glume. Respectați scula ca pe un instrument de lucru.

7. Înainte de a utiliza scula electrică, verificați maneta de împingere.

Înainte de utilizarea sculei electrice, asigurați-vă că ați verificat dacă maneta de împingere funcționează corespunzător. Fără capse încărcate în scula electrică, conectați acumulatorul și verificați următoarele. Dacă survine sunetul operațiilor, acest lucru indică un defect, așadar, într-un astfel de caz, nu utilizați scula electrică până când nu a fost inspectată și reparată.

○ Dacă pur și simplu trăgând declanșatorul cauzează apariția unui sunet de funcționare din deplasarea burghiului de introducere a capselor, scula electrică este defectă.

○ Dacă pur și simplu împingând maneta de împingere contra materialului care urmează a fi capsat cauzează apariția sunetului din deplasarea burghiului de introducere a capselor, scula electrică este defectă. În plus, cu privire la maneta de împingere, rețineți că aceasta nu trebuie niciodată modificată sau scoasă.

8. Utilizați numai capsele specificate.

Nu utilizați niciodată alte capse decât cele specificate și descrise în aceste instrucțiuni.

9. Nu puneți degetul pe declanșator, din neglijență.

Nu puneți degetul pe declanșator decât atunci când capsăți în mod efectiv. Dacă transportați această sculă sau o înmânați cuiva în timp ce degetul dumneavoastră este pe declanșator, puteți descărca din neatenție o capsă și puteți cauza astfel un accident.

10. Închideți complet ghidajul lamei și nu îl deschideți în timpul operării.

Dacă încercați să capsăți în timp ce ghidajul lamei este deschis, capsele nu vor fi introduse în materialul lemnos și există un risc de descărcare periculoasă.

11. Apăsăți ferm orificiul de ieșire a capselor pe materialul care urmează a fi capsat.

Când introduceți capse, apăsați ferm orificiul de ieșire a capselor pe materialul care urmează a fi capsat. În cazul în care orificiul de ieșire nu este poziționat corect, capsele pot ricoșa.

12. Țineți mâinile și picioarele departe de capul de declanșare în timpul utilizării.

Este foarte periculos ca un capsator să lovească mâinile sau picioarele din greșeală.

13. Feriți-vă de reculul sculei.

Nu apropiați partea superioară a sculei de capul dumneavoastră etc. în timpul operării. Acest lucru este periculos deoarece scula poate ricoșa violent în cazul în care capsă care este introdusă în acel moment intră în contact cu o capsă anterioară sau cu un nod în lemn.

14. Aveți grijă atunci când capsăți scânduri subțiri sau colțuri ale lemnului.

Atunci când capsăți scânduri subțiri, capsele pot trece direct prin acestea, cum ar putea fi, de asemenea, cazul în care capsăți colțurile lemnului din cauza devierii capselor. În astfel de cazuri, asigurați-vă întotdeauna că nu există nicio persoană (și nici mâinile sau picioarele cuiva etc.) în spatele scândurii subțiri sau lângă lemnul pe care urmează să îl capsăți.

15. Capsarea simultană pe ambele părți ale aceluiași perete este periculoasă.

În niciun caz capsarea nu trebuie efectuată pe ambele părți ale unui perete în același timp. Acest lucru ar fi

foarte periculos, de vreme ce capsele ar putea trece prin perete și ar cauza, astfel, vătămări.

16. Nu utilizați scula electrică pe schele, scări.

Scula electrică nu trebuie utilizată pentru aplicații specifice, de exemplu:

- atunci când schimbarea unei locații pentru introducere cu alta implică utilizarea de schele, trepte, scări sau construcții similare scârilor, de exemplu, șipicile de pe acoperișuri;
- la închiderea cutiilor sau a lăzilor;
- la fixarea sistemelor de siguranță pentru transport, de exemplu la vehicule și vagoane.

17. Nu deconectați acumulatorul ținând degetul pe declanșator.

Dacă deconectați acumulatorul cu degetul pe declanșator, la următoarea conectare a acumulatorului, există pericolul ca scula electrică să declanșeze o capsă în mod spontan sau să funcționeze incorect.

18. Deconectați acumulatorul și scoateți toate capsele rămase în magazie după utilizare.

Deconectați acumulatorul de pe sculă înainte de efectuarea lucrărilor de întreținere a sculei, de eliminarea unui element de fixare blocat, de părăsirea zonei de lucru, de mutarea sculei într-o altă locație sau după utilizare. Este foarte periculos ca o capsă să fie declanșată din greșeală.

19. Când scoateți o capsă care a rămas blocată, asigurați-vă că mai întâi deconectați acumulatorul.

Când scoateți o capsă care a rămas blocată în orificiul de ieșire a capselor, înainte de toate, asigurați-vă că deconectați acumulatorul.

Declanșarea accidentală a capsei ar putea fi foarte periculoasă.

20. Pentru a evita pericolele cauzate de capse ce cad, nu deschideți niciodată magazia cu dispozitivul îndreptat în jos în timp ce încărcăți capsele.

21. Când curățați scula electrică, nu utilizați gazolină sau alte lichide inflamabile.

Dacă vaporii de la un lichid inflamabil intră în scula electrică, există pericolul ca scânteile produse atunci când se capsează etc. să poată cauza o explozie.

22. Încărcați întotdeauna acumulatorul la o temperatură cuprinsă între 0 - 40°C.

O temperatură mai mică de 0°C va duce la supraîncărcare, acest lucru fiind periculos. Acumulatorul nu poate fi încărcat la o temperatură mai mare de 40°C. Cea mai potrivită temperatură pentru încărcare este cea de 20 - 25°C.

23. Nu utilizați încărcătorul în mod continuu.

Când s-a încheiat o încărcare, lăsați încărcătorul să stea timp de circa 15 minute, înainte de următoarea încărcare a unui acumulator.

24. Nu permiteți pătrunderea corpurilor străine în orificiul pentru conectarea acumulatorului.

25. Nu demontați niciodată acumulatorul sau încărcătorul.

26. Nu scurtcircuitați niciodată acumulatorul.

Scurtcircuitarea acumulatorului va produce un curent electric foarte mare și supraîncălzire. Rezultatul este arderea sau deteriorarea acumulatorului.

27. Nu aruncați acumulatorul în foc.

Dacă acumulatorul este ars, acesta poate exploda.

28. Nu introduceți obiecte în fantele de ventilație ale încărcătorului.

Introducerea obiectelor de metal sau a materialelor inflamabile în fantele de ventilație ale încărcătorului va duce la pericol de șoc electric sau la deteriorarea încărcătorului.

29. Aduceți acumulatorul la magazinul de unde a fost achiziționat de îndată ce durata de viață post-încărcare a acumulatorului devine prea scurtă pentru uz practic. Nu aruncați acumulatorul descărcat.

30. Utilizarea unui acumulator descărcat va deteriora încărcătorul.

PRECAUȚII REFERITOARE LA ACUMULATORUL LITIU-ION

Pentru prelungirea duratei de viață, acumulatorul litiu-ion este echipat cu o protecție pentru oprirea furnizării de energie.

În situațiile 1 la 3 descrise mai jos, atunci când folosiți aparatul, chiar dacă acționați declanșatorul motorul se poate opri. Aceasta nu este o defecțiune, ci un rezultat al funcției de protecție.

- Atunci când acumulatorul este descărcat motorul se oprește.
În această situație încărcați imediat acumulatorul.
- În situația suprasolicității aparatului motorul se poate opri. În această situație, eliberați comutatorul și îndepărtați cauza suprasolicității. După aceasta, puteți folosi din nou aparatul.
- În situația supraîncălzirii acumulatorului în timpul lucrului, alimentarea aparatului de la acumulator se poate întrerupe.
În această situație, încetați să mai utilizați acumulatorul și lăsați-l să se răcească. După aceasta, îl puteți utiliza din nou.

Mai mult, vă rugăm să acordați atenție următoarelor avertismente și indicații privind precauția.

AVERTISMENT

Pentru a împiedica apariția la acumulator a scurgerilor, generării de căldură, emisiilor de fum, exploziei și aprinderii, vă rugăm să respectați următoarele măsuri de precauție.

- Asigurați-vă că pe acumulator nu se strânge șpan/pilitură și nici praf.
- În timpul lucrului, asigurați-vă că pe acumulator nu cade șpan/pilitură și nici praf.
- Asigurați-vă că șpanul/pilitura și praful care cad pe scula electrică în timpul lucrului nu se strâng pe acumulator.
- Nu depozitați un acumulator nefolosit într-un loc expus la șpan/pilitură și la praf.
- Înainte de a depozita un acumulator, îndepărtați de pe acesta toate urmele de șpan/pilitură și de praf și nu depozitați acumulatorul împreună cu piese metalice (șuruburi, cuie etc.).
- Nu găuriți acumulatorul cu obiecte ascuțite cum ar fi cuiele, nu îl loviți cu ciocanul, nu călcați pe el, nu îl aruncați și nu îl supuneți unor șocuri fizice puternice.
- Nu utilizați un acumulator care pare deteriorat sau care este deformat.
- Nu folosiți acumulatorul cu polaritatea inversată.
- Nu îl conectați direct la sursele de energie electrică sau la brichetele electrice ale mașinilor.
- Nu folosiți acumulatorul în alte scopuri decât cele indicate.
- În cazul în care acumulatorul nu se încarcă după trecerea timpului de încărcare specificat, încetați imediat să îl mai încărcați.
- Nu expuneți acumulatorul la temperaturi sau presiuni ridicate, de exemplu nu îl introduceți într-un cuptor cu microunde, într-un uscător sau într-un container presurizat.
- Țineți-l departe de flacără imediat ce observați scurgeri sau mirosuri neplăcute.
- Nu îl folosiți în locuri în care se generează o puternică electricitate statică.
- În cazul în care observați la acumulator scurgeri, mirosuri neplăcute, generare de căldură, decolorări sau deformări, scoateți-l imediat din echipament sau din încărcător și încetați să îl mai utilizați.

- Nu scufundați acumulatorul sau nu permiteți fluidelor să curgă în interior. Pătrunderea lichidului conductor, precum apa, poate provoca daune care pot duce la incendiu sau explozie. Depozitați acumulatorul dvs. într-un loc răcoros și uscat, departe de elemente combustibile și inflamabile. Trebuie evitate atmosferele gazeoase corozive.

PRECAUȚIE

- În cazul în care lichidul ce se scurge din acumulator intră în contact cu ochii, nu vă frecăți la ochi și spălați-i bine cu apă proaspătă curată cum ar fi apa de la robinet și consultați imediat un medic.
În cazul în care nu faceți tratament, lichidul poate provoca probleme oculare.
- În cazul în care lichidul se scurge pe piele sau pe haine, imediat spălați bine cu apă proaspătă curată, cum ar fi apa de la robinet.
Există posibilitatea ca acest lucru să provoace iritarea pielii.
- În cazul în care la prima utilizare a acumulatorului detectați mirosuri neplăcute, supraîncălzire, dacă observați rugină, decolorare, deformare și/sau alte nereguli, nu folosiți acumulatorul și înapoiți-l furnizorului sau vânzătorului.

AVERTISMENT

Dacă un obiect străin conductor de electricitate intră în terminalele acumulatorului litiu-ion, se poate produce un scurtcircuit care poate avea ca rezultat pericolul unui incendiu. Respectați următoarele aspecte atunci când depozitați acumulatorul.

- Nu așezați așchii conductoare de electricitate, cuie, sârmă de oțel, sârmă de cupru sau altă sârmă în cutia de depozitare.
- Pentru a preveni scurtcircuitarea, încărcați acumulatorul în sculă sau aplicați ferm capacul acumulatorului, pentru depozitare, până când nu se mai vede ventilatorul (Fig. 1).

DESPRE TRANSPORTAREA ACUMULATORULUI LITIU-ION

Când transportați un acumulator litiu-ion, vă rugăm să respectați următoarele instrucțiuni.

AVERTISMENT

Notificați compania transportatoare că un pachet conține un acumulator litiu-ion, informați compania cu privire la puterea sa de ieșire și respectați instrucțiunile companiei transportatoare atunci când aranjați un transport.

- Acumulatorii litiu-ion care depășesc puterea de ieșire de 100 Wh sunt considerați ca făcând parte din categoria de clasificare a materialelor periculoase și vor necesita proceduri de aplicare speciale.
- Pentru transportul în străinătate, trebuie să respectați legea internațională, precum și regulile și reglementările țării de destinație.

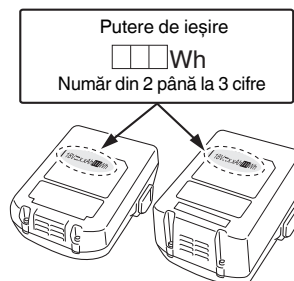

SPECIFICAȚII

SCULĂ ELECTRICĂ

Model	N14DSL	N18DSL
Tensiune de alimentare	14,4 V	18 V
Capse aplicabile	Fig. de ref.	
Cantitatea de capse care pot fi încărcate	150 de capse	
Greutate*	1,4 kg (BSL1430C)	1,5 kg (BSL1830C)

* Greutate în conformitate cu Procedura EPTA 01/2003

SELECTARE CAPSE

Capsele indicate în graficul de mai jos pot fi utilizate cu acest capsator.

150 de capse sunt legate împreună pentru a forma o bandă. Contactați distribuitorul de la care ați achiziționat capsatorul pentru detalii despre obținerea capselor.

NOTA

Pot fi utilizate numai capse produse de HiKOKI.

Alte capse decât cele produse de HiKOKI pot provoca blocaje și defecțiuni ulterioare.

(Dimensiune unitate: mm)

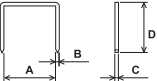
Formă	A	B	C	D
	12	0,5	0,7	6
				10
				13

ACCESORII STANDARD

În plus față de unitatea principală (1), pachetul conține și accesoriile enumerate în tabelul de mai jos.

	NN
Protecție pentru ochi	1

Accesoriile standard sunt supuse modificărilor fără notificare prealabilă.

ACCESORII OPȚIONALE (vândute separat)

- Acumulator



BSL14..

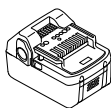

BSL18..

- Încărcător
 - Capac acumulator
- Accesoriile opționale sunt supuse modificărilor fără notificare prealabilă.

APLICARE

- Fixarea în poziție a colii de etanșare permeabilă la umiditate
- Fixarea în poziție a materialului de izolare termică

SCOATEREA/INSTALAREA ACUMULATORULUI

1. Scoaterea acumulatorului

Țineți strâns mânerul și împingeți clapeta de închidere a acumulatorului pentru a scoate acumulatorul (Fig. 2).

PRECAUȚIE

Nu scurtcircuitați niciodată acumulatorul.

2. Instalarea acumulatorului

Introduceți acumulatorul respectând polaritățile acestuia (Fig. 2).

ÎNCĂRCARE

Acumulatorul și încărcătorul acestuia nu sunt furnizate împreună cu acest produs.

Pentru acumulatorii reîncărcabili, încărcați în conformitate cu instrucțiunile de utilizare ale încărcătorului pe care îl utilizați. (Fig. 3)

ÎNAINTE DE UTILIZARE

1. Pregătirea capselor și efectuarea inspecțiilor de siguranță

AVERTISMENT

- Nu utilizați produsul în apropierea lichidelor sau a gazelor inflamabile.
- Nu așezați produsul lângă copii sau lângă alte persoane necalificate.
- Executați o verificare completă pentru a vă asigura că niciun șurub nu este slăbit.
- Verificați să vă asigurați că nu există componente deteriorate sau lipsă sau componente defecte din cauza ruginii etc.

Pregătiți capsele care se potrivesc cu lucrarea care urmează a fi efectuată.

Consultați ÎNTREȚINERE ȘI INSPECȚIE și efectuați negreșit inspecțiile de siguranță.



2. Mecanism de blocare a declanșatorului (Fig. 4)

AVERTISMENT

Asigurați-vă că declanșatorul este blocat atunci când nu sunt declanșate capse.

Acest capsator are un mecanism de blocare pentru a preveni declanșarea capselor.

Setați maneta de blocare în poziția  pentru a bloca declanșatorul.

Glisați maneta de blocare în poziția  atunci când capsatorul urmează a fi utilizat și la poziția  atunci când nu este în uz.

3. Verificarea operațiilor manetei de împingere (Fig. 5)

AVERTISMENT

Asigurați-vă întotdeauna că declanșatorul este blocat și că acumulatorul este scos din scula electrică atunci când verificați operațiile manetei de împingere.

Verificați pentru a vă asigura că maneta de împingere glisează ușor atunci când este acționată.

Curățați zona de glisare de pe maneta de împingere dacă aceasta nu glisează ușor.

4. Manipularea capselor

NOTĂ

- Manipulați capsele cu atenție.
- Există cazuri în care benzile de capse unite pot fi rupte dacă sunt scăpate jos, iar utilizarea acestora în această stare poate duce la încărcarea defectuoasă a capsei, ceea ce duce la tragerea în gol sau la blocaje de capse. Nu utilizați benzi de capse unite care sunt rupte.
- Nu lăsați capse în aer liber sau în lumina directă a soarelui pentru perioade lungi de timp. Nerespectarea acestui lucru poate duce la ruginire sau la defecte ale benzilor de capse unite. Utilizați ambalajul capselor sau alte materiale pentru depozitare.

5. Încărcarea capselor (Fig. 6)

AVERTISMENT

- Blocați declanșatorul și scoateți acumulatorul din capsator atunci când încărcați sau scoateți capse.
- (1) Apăsăți maneta de oprire și glisați magazia în spate.
 - (2) Așezați capsele în magazie cu piciorușele orientate în sus.
 - (3) Glisați magazia înapoi în poziție până când maneta de oprire se blochează în loc.

NOTĂ

- Închideți ușor magazia. Utilizarea forței excesive pentru a închide magazia poate duce la deformarea benzilor de capse unite, împiedicând închiderea magaziei.
- Verificați ghidajul lamei magaziei dacă aceasta nu se închide ușor.

CUM SE UTILIZEAZĂ CAPSATORUL CU ACUMULATOR

Există două modalități de descărcare a capselor: o singură declanșare, în care mai întâi maneta de împingere este așezată pe zona în care capsă urmează a fi introdusă și apoi declanșatorul este tras, și declanșare continuă, în care mai întâi este tras declanșatorul și apoi maneta de împingere este poziționată pe zona relevantă.

Modul cu o singură declanșare pune accentul pe finisare și este utilizat pentru a vă asigura că este introdusă capsă în locul necesar, în timp ce modul cu declanșare continuă este utilizat pentru a introduce capse în mod repetat, cu declanșatorul tras în mod constant.

Scula electrică este echipată cu un mecanism pentru a alterna între operațiunile cu o singură declanșare și cu declanșare continuă, pentru a vă asigura că munca se desfășoară în cel mai eficient mod.

Dispozitive de siguranță

Scula electrică a fost proiectată astfel încât capsele să nu poată fi declanșate decât dacă atât maneta de împingere, cât și declanșatorul sunt acționate în mod simultan. Cu alte cuvinte, capsele nu vor fi descărcate atunci când numai declanșatorul este tras sau când numai maneta de împingere (orificiul de ieșire pentru descărcare) este așezată pe zona necesară. Acest lucru este pentru a preveni descărcarea capselor atunci când declanșatorul este tras în mod accidental sau când maneta de împingere (orificiul de ieșire pentru descărcare) este poziționată în mod accidental pe ceva.

● Capsare cu o singură declanșare (Fig. 7)

- (1) Asigurați-vă că orificiul de ieșire pentru descărcare este ferm poziționat pe locul în care capsă trebuie descărcată.
- (2) Trageți declanșatorul pentru a declanșa capsă.
- (3) Retrageți scula electrică și eliberați declanșatorul.

NOTĂ

- Utilizați modul cu o singură declanșare pentru a capsă exact locația necesară.
- Există cazuri în care capsarea ulterioară nu va fi posibilă dacă declanșatorul este eliberat la jumătatea cursei în timp ce este tras. Pentru a corecta acest lucru, scoateți acumulatorul și apoi puneți-l înapoi.

● Capsare cu declanșare continuă (Fig. 8)

Mai întâi trageți declanșatorul, apoi așezați maneta de împingere (orificiul de ieșire pentru descărcare) în zona necesară pentru a declanșa capse în mod repetat.

- (1) Mai întâi trageți declanșatorul.
- (2) Așezați maneta de împingere (orificiul de ieșire pentru descărcare) pe zona necesară pentru a declanșa capsele.
- (3) Retrageți capsatorul cu declanșatorul apăsat, apoi repetați procedura de la pasul (2) pentru a declanșa capse în mod repetat.

Mecanism împotriva declanșării în gol

Capsatorul este echipat cu un mecanism împotriva declanșării în gol pentru a preveni declanșarea în gol atunci când capsele se termină.

Capsatorul va înceta operarea atunci când rămân opt sau mai puține capse.

Aproximativ opt capse vor rămâne după declanșarea unei benzi de capse, dar recompletearea magaziei cu aceleași capse va permite continuarea capsării.

1. Proceduri de capsare

AVERTISMENT

- Nu îndreptați niciodată orificiul de ieșire pentru descărcare către persoane.
- Asigurați-vă că lucrarea este efectuată cu orificiul de ieșire pentru descărcare destul de departe de fețe, mâini, picioare și alte părți ale corpului.
- Nu declanșați capse direct pe capsele existente.
- Scoateți acumulatorul atunci când capsatorul nu este utilizat și în timpul pauzelor de lucru.
- Atunci când lucrul este finalizat, scoateți acumulatorul, iar apoi îndepărtați capsele rămase.
- Când trageți declanșatorul, asigurați-vă că celelalte degete nu ating maneta de împingere. Nerespectarea acestei indicații poate avea ca rezultat vătămări corporale.

NOTĂ

- Există cazuri în care operațiunile devin lente dacă este utilizat la temperaturi ambiante scăzute.
- Există cazuri în care capsele se vor îndoi sau vor apărea fisuri în materialul capsat în funcție de duritatea, grosimea și combinațiile materialului. Testați operabilitatea de capsare înainte de a începe utilizarea completă.

- (1) Blocarea declanșatorului și scoaterea acumulatorului Scoateți acumulatorul din capsator pentru a împiedica operațiuni neașteptate. (Fig. 2)

- (2) Încărcarea capselor Încărcați în magazie capse de o dimensiune corespunzătoare pentru lucrarea care urmează a fi efectuată. (Fig. 6)

- (3) Montarea acumulatorului Așezați acumulatorul pe capsator și apăsați până când acesta se fixează în poziție cu un clic.

- (4) Eliberarea blocajului manetei Glisați maneta de blocare până când blocarea a fost eliberată. (Fig. 4)

- (5) Declanșarea capselor Reglați adâncimea capselor cu ajutorul reglорului. (Fig. 9)

- (6) Finalizarea lucrului Când lucrarea a fost finalizată, blocați declanșatorul și scoateți acumulatorul, iar apoi scoateți toate capsele din magazie.

2. Cum se reglează adâncimea de capsare (Fig. 9)

AVERTISMENT

Când reglați adâncimea capsei, orientați orificiul de ieșire pentru descărcare în jos și verificați în primul rând ca acesta să nu fie îndreptat spre fețe, mâini, picioare sau alte părți ale corpului, apoi blocați declanșatorul.

Declanșați o capsă de testare și, dacă este prea adâncă, reglați adâncimea rotind reglорul pentru a o introduce mai la suprafață.

Română

În cazul în care capsă nu este declanșată destul de adânc, rotiți reglorul pentru a o introduce mai adânc.

Rotirea reglului modifică adâncimea cu până la 2 mm.

3. Utilizarea cârligului

Cârligul este utilizat pentru a agăța scula electrică la cureaua taliei dumneavoastră în timpul lucrului.

PRECAUȚIE

- Când utilizați cârligul, agățați ferm scula electrică pentru a nu o scăpa în mod accidental.

În cazul în care scula electrică este scăpată pe jos, acest lucru poate duce la un accident.

- Asigurați-vă că declanșatorul a fost blocat și acumulatorul scos când utilizați cârligul.

- Instalați bine cârligul. Dacă nu ați instalat bine cârligul, acest lucru poate cauza vătămare în timpul utilizării.

- (1) Scoaterea cârligului.

Scoateți șuruburile care fixează cârligul cu o șurubelniță cu capul în cruce. (Fig. 10)

- (2) Punerea la loc a cârligului și strângerea șuruburilor.

Instalați bine cârligul în canelura sculei electrice și strângeți șuruburile pentru a fixa ferm cârligul. (Fig. 11)

ÎNȚREȚINERE ȘI VERIFICARE

AVERTISMENT

Asigurați-vă că declanșatorul este blocat și acumulatorul scos înainte de a efectua lucrări de inspecție și întreținere. De asemenea, asigurați-vă că încărcătorul a fost deconectat.

1. Înlăturarea blocajelor de capse (Fig. 12)

- (1) Scoateți acumulatorul din scula electrică.
- (2) Apăsați maneta de oprire, deschideți magazia prin glisare și îndepărtați toate capsele.
- (3) Îndepărtați adezivul de capse, fragmente și așchii care s-au adunat în ghidajul lamei cu o șurubelniță cu cap plat sau cu un instrument similar.
- (4) Verificați pentru a vă asigura că maneta de împingere funcționează ușor.

NOTĂ

După înlăturarea blocajelor de capse, reîncărcați capsele și declanșați o capsă de testare.

2. Inspecțiile magaziei

Interiorul magaziei trebuie curățat din când în când. Deschideți magazia prin glisare și îndepărtați adezivul de capse, fragmente și așchii care s-au adunat.

NOTĂ

Murdăria din interiorul magaziei poate face ca operațiunile alimentatorului de capse să devină mai lente, ceea ce poate provoca declanșarea în gol.

3. Verificarea șuruburilor de montare

Verificați la intervale regulate toate șuruburile de montare și asigurați-vă că acestea sunt corect strânse. Dacă există șuruburi slăbite, strângeți-le. Dacă există șuruburi slăbite, strângeți-le imediat. Nerespectarea acestui lucru poate duce la un pericol grav.

4. Curățarea exteriorului

Când scula electrică este murdară, ștergeți-o cu o cârpă moale uscată sau cu o cârpă înmuiată în soluție de apă cu săpun. Nu folosiți solvenți pe bază de clor, benzină și nici diluanți, deoarece aceștia topească masele plastice.

5. Depozitare

Depozitați scula electrică într-un loc în care temperatura este sub 40°C și nu lăsați produsul la îndemâna copiilor.

NOTĂ

Depozitarea acumulatorilor litiu-ion. Asigurați-vă că acumulatorii litiu-ion au fost complet încărcați înainte de a-i depozita.

Depozitarea prelungită (3 luni sau mai mult) a acumulatorilor cu un nivel de încărcare scăzut poate duce la scăderea performanței, la reducerea semnificativă a timpului de utilizare a acumulatorilor sau poate face acumulatorii incapabili să stea încărcați.

Cu toate acestea, timpul de utilizare a acumulatorilor semnificativ de redus poate reveni la normal prin încărcarea și utilizarea acumulatorilor în mod repetat, de două până la cinci ori.

Dacă durata de folosire a acumulatorului este foarte scurtă în ciuda încărcării și folosirii repetate, schimbați acumulatorii.

PRECAUȚIE

Pe durata folosirii și a operațiunilor de întreținere a mașinii trebuie respectate reglementările și standardele naționale privind securitatea.

Notă importantă pentru bateriile uneltelor HIKOKI cu acumulatori

Utilizați întotdeauna acumulatorii originali. Nu garantăm siguranța și performanța unei alte dacă se utilizează alți acumulatori decât cei recomandați sau dacă acumulatorul original este dezmembrat sau modificat (cum ar fi demontarea și înlocuirea celulelor sau a altor părți interne).

garanție

Garantăm sculele electrice HIKOKI în conformitate cu reglementările statutare/specifice țării. Această garanție nu acoperă defectele sau daunele provocate de utilizarea necorespunzătoare, abuz sau de uzura și deteriorarea normale. În cazul în care aveți reclamații, vă rugăm să trimiteți scula electrică nedemontată, împreună cu CERTIFICATUL DE GARANȚIE care se găsește la finalul prezentelor Instrucțiuni de utilizare, la o unitate service autorizată de HIKOKI.

Informații privind nivelul de zgomot transmis prin aer și nivelul de vibrații

Valorile măsurate au fost determinate în conformitate cu EN60745 și sunt declarate conforme cu ISO 4871.

Nivelul tipic al puterii sonore ponderate A: 89 dB (A)

Nivelul tipic al presiunii sonore ponderate A: 78 dB (A)

Incertitudine KpA: 3 dB (A)

Purtați protecție auditivă.

Valorile totale ale vibrațiilor (suma vectorială pe cele trei axe) au fost stabilite în conformitate cu EN60745.

Lungimea capselor a fost de 13 mm:

Valoarea emisiilor de vibrații $a_h = 2,4 \text{ m/s}^2$

Incertitudine $K = 1,5 \text{ m/s}^2$

Valoarea totală declarată a vibrației a fost măsurată în conformitate cu o metodă de testare standard și poate fi utilizată pentru compararea unei scule cu alta.

Mai poate fi utilizată pentru o evaluare preliminară a expunerii.

AVERTISMENT

- Emisia de vibrații în timpul folosirii efective a sculei electrice poate diferi de valorile declarate, în funcție de modul de utilizate a sculei.

- Identificați măsuri de siguranță ce trebuie luate pentru protejarea operatorului și care sunt bazate pe estimarea expunerii, în condiții reale de utilizare (ținând seama de toate componentele ciclului de utilizare, cum ar fi timpul necesar opririi sculei și timpul de funcționare suplimentar la pornirea sculei).

NOTĂ

Ca urmare a programului continuu de cercetare și dezvoltare derulat de HiKOKI, prezentele specificații pot fi modificate fără notificare prealabilă.

REMEDIEREA PROBLEMELOR

Dacă aparatul funcționează anormal, efectuați verificările din tabelul de mai jos. Dacă problema nu se remediază, consultați distribuitorul sau Centrul de service autorizat HiKOKI.

	Simptom	Cauză posibilă	Remediu
Sculă	Capsatorul nu declanșează capse.	Acumulatorul nu mai are energie.	Încărcați acumulatorul cu încărcătorul.
		Acumulatorul nu a fost montat corect.	Scoateți acumulatorul și verificați dacă există corpuri străine în cadrul de introducere a acumulatorului capsatorului. Verificați, de asemenea, pentru a vă asigura că terminalele acumulatorului nu sunt murdare. Apăsăți pe acumulator până când acesta se fixează în poziție cu un clic.
		Declanșatorul a fost eliberat la jumătatea cursei în timp ce era tras în modul cu o singură declanșare.	Scoateți acumulatorul din capsator, iar apoi puneți-l înapoi.
		Anomalii ale sculei electrice.	Contactați distribuitorul dumneavoastră sau centrul de service autorizat HiKOKI.
	Capsele nu sunt complet introduse.	Materialul este prea dur.	Există cazuri în care materialele dure nu pot fi capsate corect.
		Capsatorul ricoșează.	Orificiul de ieșire pentru descărcare nu este apăsat destul de ferm pe zona unde urmează a fi introdusă capsă.
		Lama de acționare este uzată.	Contactați distribuitorul dumneavoastră sau centrul de service autorizat HiKOKI.
	Declanșare în gol.	Mecanismul împotriva declanșării în gol nu funcționează.	Curățați toată murdăria sau corpurile străine din jurul micro-comutatorului din interiorul magaziei.
		Capsele sunt blocate în apropierea orificiului de ieșire pentru descărcare.	Curățați toate capsele blocate sau murdăria etc.
		Lama de acționare este uzată.	Contactați distribuitorul dumneavoastră sau centrul de service autorizat HiKOKI.
		Operațiunile alimentatorului sunt lente.	Curățați toată murdăria sau corpurile străine din interiorul magaziei.

SPLOŠNA VARNOSTNA NAVODILA ZA ELEKTRIČNO ORODJE

⚠ OPOZORILO

Preberite vas varnostna opozorila in navodila.

Z neupoštevanjem opozoril in navodil tvegate električni udar, požar in/ali resne telesne poškodbe.

Vsa opozorila in navodila shranite.

Izraz "električno orodje" v opozorilih se nanaša na električno orodje, ki se napaja z omrežno energijo (s priključno vrvico), ali električno orodje, ki se napaja z energijo iz akumulatorskih baterij (brez priključne vrvice).

1) Varnost na delovnem mestu

- Delovno mesto mora biti čisto in dobro osvetljeno.**
V razmetanih in temačnih območjih je verjetnost nesreč večja.
- Električnega orodja ni dovoljeno uporabljati v eksplozivnih okoljih, na primer v bližini vnetljivih tekočin, plinov ali prahu.**
Pri delu z električnim orodjem se iskri – iskre lahko vnamejo prah in hlape.
- Preprečite dostop otrokom in drugim v delovno območje vključenega električnega stroja.**
Zaradi motenja lahko izgubite nadzor.

2) Električna varnost

- Vtiči električnega orodja morajo ustrezati vtičnici.**
Vtiča ni dovoljeno kakor koli spreminjati. Za povezavo ozemljenega električnega orodja ni dovoljeno uporabiti vmesnih vtičev. Z nespremenjenimi vtiči in ustreznimi vtičnicami je tveganje električnega udara manjše.
- Preprečite stik z ozemljenimi površinami, kot so cevi, radiatorji, peči in hladilniki.**
Ko je telo delavca ozemljeno, je nevarnost električnega udara večja.
- Električnega orodja ni dovoljeno izpostavljati na dež ali v mokre pogoje.**
Z vdorom vode v električno orodje je nevarnost električnega udara velika.
- Ne zlorablajte priključne vrvice. Priključne vrvice ni dovoljeno uporabljati za prenašanje, vlečenje in izklapljanje električnega orodja.**
Priključne vrvice ne izpostavljajte na vročino, olje, ostre robove in premične dele. Med uporabo poškodovanih in zamotanih priključnih vrvic je nevarnost električnega udara večja.
- Za uporabo električnega orodja na prostem priključite podaljšek, ki je izdelan za takšno uporabo.**
Z uporabo priključne vrvice, ki je izdelana za delo na prostem, je nevarnost električnega udara manjša.
- Če je delo z električnim orodjem v vlažnem okolju neizbežno, uporabite napajanje, ki je zaščiteno s stikalom za diferencialni tok (RCD).**
Zaščitno stikalo za diferencialni tok (RCD) zmanjša nevarnost električnega udara.

3) Osebna varnost

- Ostanite zbrani, pazite, kaj delate in delajte po pameti.**
Električnega orodja ni dovoljeno uporabljati, če ste utrujeni ali pod vplivom mamil, alkohola ali zdravil. Trenutek nepozornosti med delom z električnim orodjem je lahko vzrok za resne telesne poškodbe.
- Uporabljajte osebno zaščitno opremo. Za delo si obvezno nadenite zaščito za oči.**

Zaščitna oprema, kot so maska za prah, nezdrsnih čevlji, čelada ali zaščita za ušesa, ustrezno uporabljena v danih pogojih, zmanjša nevarnost telesnih poškodb.

- Preprečite neželen zagon. Preden stroj povežete na omrežni vir in/ali akumulatorski sklop, preden ga dvignete ali prinesete, stikalo obvezno prestavite v položaj izklopa (na "OFF").**
Pri prenosu električnega orodja s prstom na stikalo ali pri povezavi električnega orodja, ko je stikalo v položaju vklopa "ON", je tveganje nesreč večje.
 - Preden električno orodje vključite, odstranite vse nastavitvene ključe.**
Med delom z električnim orodjem, kjer je ključ pritrjen na vrtec del tega orodja, je velika nevarnost telesnih poškodb.
 - Ves čas trdno stojte in vzdržujte ravnovesje.**
Na ta način lahko bolje nadzorujete električno orodje v nepričakovanih situacijah.
 - Ustrezno se oblecite. Za delo si nadenite tesna oblačila in snemite nakit. Z lasmi, oblačili in rokavicami ne posegajte med premične dele.**
Ohlapna oblačila, nakit ali dolgi lasje se lahko ujamejo med premične dele.
 - Če so na voljo naprave za povezavo odpraševalnih delov in zbiralnikov, slednje povežite in pravilno uporabljajte.**
Funkcija zbiranja prahu zmanjša nevarnost v zvezi s prahom.
- 4) **Uporaba in vzdrževanje električnega orodja**
- Električnega orodja ne preobremenjujte. Za izbrano delo uporabite ustrezno električno orodje.**
Z ustreznim električnim orodjem boste delo opravili bolje in varneje.
 - Električnega orodja ni dovoljeno uporabiti, če s stikalom orodja ne morete vključiti in izključiti.**
Električno orodje, ki ga ni možno upravljati s stikalom, je nevarno in ga je treba popraviti.
 - Preden orodje predelate, spremenite priključke ali orodje shranite, iztaknite vtič iz omrežnega vira in/ali baterijski sklop z električnega orodja.**
S takšnimi preventivnimi varnostnimi ukrepi zmanjšate nevarnost neželenega zagona orodja.
 - Električno orodje shranite izven dosega otrok in ne dovolite upravljati orodja osebam, ki orodja ne poznajo in ki niso prebrale navodil.**
Električno orodje je nevarno v rokah neusposobljenih uporabnikov.
 - Električno orodje vzdržujte. Pregledujte, če je pogoje, ki lahko vplivajo na delovanje električnega orodja. Poškodovano električno orodje je treba pred uporabo popraviti.**
Vzrok mnogih nesreč je slabo vzdrževano električno orodje.
 - Rezalno orodje mora biti ostro in čisto.**
Pravilno vzdrževano rezalno orodje z ostrimi rezilnimi robovi manj pogosto zavira in ga je lažje upravljati.
 - Električno orodje, priključke in svedre ipd. uporabljajte v skladu s temi navodili, pri čemer upoštevajte pogoje dela in izbrane naloge.**
Z uporabo električnega orodja v druge namene nastopi nevarna situacija.
- 5) **Uporaba orodja baterija in vzdrževanje**
- Polnite samo s polnilnikom, ki ga je določil proizvajalec.**
Polnilnik, ki je primeren za en tip baterije lahko povzroči nevarnost požara, če ga uporabite z drugo baterijo.

- b) Električna orodja uporabljajte samo s posebej narejenimi baterijami.

Uporaba drugih baterij lahko povzroči poškodbe ali požar.

- c) Ko baterije ne uporabljate jo držite vstran od kovinskih predmetov kot so sponke, kovanci, ključi, žebliji, vijaki ter drugi manjši kovinski predmeti, ki lahko povežejo en terminal z drugim.

Kratek stik s terminali na bateriji lahko povzroči opekline ali požar.

- d) Med zlorabo lahko tekočina priteče iz baterije; izogibajte se stiku z njo. Če slučajno pride do stika, takoj oprati z vodo. Če tekočina pride v stik z očmi, poščite dodatno zdravniško pomoč. Tekočina iz baterije lahko povzroči draženje ali opekline.

6) Servis

- a) Električno orodje lahko servisira le usposobljen delavec, ki mora uporabljati enake nadomestne dele.

Na ta način se ohrani varnost električnega orodja.

VARNOSTNI UKREP

Preprečite dostop otrokom in nemočnim osebam.

Orodje, ki ga ne uporabljate, shranite izven dosega otrok in nemočnih oseb.

VARNOSTNA OPOZORILA PRI UPORABI AKUMULATORSKEGA SPENJALNIKA

1. **Vedno domnevajte, da orodje vsebuje sponke.**

Pri neprevidni uporabi spenjalnika lahko pride do nepričakovane sprožitve sponke in telesne poškodbe.

2. **Ne usmerjajte orodja proti sebi ali osebam v bližini.**

Nepričakovano proženje lahko sprožil sponko, kar lahko povzroči poškodbo.

3. **Ne prožite orodja, če ni trdno pritisnjeno ob obdelovanec.**

Če orodje ni v stiku z obdelovancem, se lahko sponke odbijejo od vašega cilja.

4. **Odklopite orodje z vira napajanja, če se sponke zagodijo v orodju.**

Pri odstranjevanju zagodene sponke, se lahko spenjalnik pomotoma aktivira, če je vključen v napajanje.

5. **Bodite previdni, ko odstranjujete zagodeno sponko.**

Morda je mehanizem pod tlakom in sponka se lahko silovito sproži, ko poskušate sprostiti zagozdo.

6. **Ne uporabljajte tega spenjalnika za pritrditev električnih kablov.**

Naprava ni namenjena namestitvi električnih kablov in lahko poškoduje izolacijo električnih kablov, kar lahko povzroči električni udar in nevarnost požara.

PREVIDNOSTNI UKREPI PRI UPORABI AKUMULATORSKEGA SPENJALNIKA

1. **Varno delovanje s pravilno uporabo.**

To orodje je bilo izdelano za zabijanje sponk v les ali podobne materiale. Uporabite ga samo za predvideni namen.

2. **Bodite pozorni na vžig in eksplozije.**

Ker lahko med spenjanjem letijo iskre, je nevarno uporabljati to orodje v bližini laka, barve, benzena, razredčila, bencina, plina, lepil in podobnih vnetljivih snovi, saj se lahko vnamejo ali eksplodirajo. Zato pod nobenimi pogoji tega orodja ne uporabljajte v bližini takšnih vnetljivih materialov.

3. **Vedno nosite zaščito za oči (zaščitna očala).**

Med uporabo električnega orodja vedno nosite zaščitna očala in poskrbite, da jih uporabljajo tudi osebe v bližini. Možnost, da delci sponk ali sponke, ki niso bile pravilno udarjene, vstopijo v oči, predstavlja nevarnost za vid. Zaščito za oči lahko kupite v katerikoli trgovini z orodjem. Med uporabo tega orodja vedno nosite zaščito za oči. Uporabljajte zaščito za oči ali širok vizir čez predpisana očala.

Delodajalci morajo vedno zahtevati uporabo opreme za varovanje oči.

4. **Zaščitite ušesa in glavo.**

Ko spenjate, nosite naušnike in zaščito za glavo. Odvisno od pogojev prav tako zagotovite, da bodo osebe v bližini nosile naušnike in zaščito za glavo.

5. **Bodite pozorni na osebe, ki delajo v vaši bližini.**

Lahko bi bilo zelo nevarno, če bi sponke, ki niso bile pravilno zabite, zadele druge osebe. Zato bodite vedno pozorni na varnost oseb v vaši bližini, ko uporabljate to orodje. Vedno se prepričajte, da niso telo, roke ali noge nobene osebe v bližini izhoda za sponke.

6. **Nikoli ne usmerjajte izhoda za sponke proti ljudem.**

Vedno domnevajte, da orodje vsebuje sponke.

Če je izhod za sponke usmerjen proti ljudem, lahko pride do hudih poškodb, če pomotoma sprožite orodje. Pri priklapljanju in odklapljanju baterije, pri dodajanju sponk ali podobnih postopkih, se prepričajte, da izhod za sponke ni usmerjen proti nobeni osebi (vključno z vami). Tudi, če orodje ne vsebuje sponk, je nevarno prožiti orodje, ko je usmerjeno proti osebi, zato tega nikoli ne počnite. Brez igrice. Spoštujte orodje kot delovni pripomoček.

7. **Pred uporabo električnega orodja preverite potisno ročico.**

Preden uporabo tega električnega orodja, se prepričajte, da potisna ročica pravilno deluje. Brez sponk v električnem orodju, priključite baterijo in preverite naslednje. Če pride do zvoka delovanja, je prišlo do napake, zato ne uporabljajte električnega orodja, dokler ni bilo pregledano in popravljeno.

○ Če že sam pritisk na sprožilec povzroči zvok delovanja gonilnega nastavka, je električno orodje okvarjeno.

○ Če že sam pritisk na potisno ročico proti materialu, ki ga želi speti, povzroči zvok premikanja gonilnega nastavka, je električno orodje okvarjeno. Hkrati upoštevajte, da ne smete nikoli spremeniti ali odstraniti potisne ročice.

8. **Uporabljajte samo navedene sponke.**

Nikoli ne uporabljajte sponk, ki niso navedene in opisane v teh navodilih.

9. **Bodite skrbni, ko polagate prst na sprožilec.**

Ne polagate prsta na sprožilec, razen ko dejansko spenjate. Če orodje nosite ali ga nekomu podate, ko imate prst na sprožilcu, lahko pride do nenamerne sprožitve sponke in posledično do nesreče.

10. **Povsem zaprite vodilo rezila in ga ne med uporabo ne odpirajte.**

Če uporabljate spenjalnik, ko je vodilo rezila odprto, se sponke ne bodo prožile v les, hkrati pa obstaja tveganje nevarne sprožitve.

11. **Močno pritisnite izhod sponk ob material, ki ga želite speti.**

Med priprijanjem sponk močno pritisnite izhod sponk ob material, ki ga želite speti. Če izhoda ne uporabljate pravilno, se lahko sponke odbijejo.

12. **Odmaknite roke in noge od prožilne glave, ko napravu uporabljate.**

Obstaja velika nevarnost, da bi sponka pomotoma zadela vašo roko ali nogo.

13. Pazite na povratni udarec orodja.

Med uporabo se zgornjemu delu orodja ne približujte z glavo ipd. To je nevarno, saj lahko pride do močnega povratnega udarca orodja, če sponko pribijete v prejšnjo sponko ali v grčo v lesu.

14. Bodite previdni pri spenjanju tanjših plošč ali vogalov lesa.

Pri spenjanju tankih plošč lahko sponke prebijejo naravnost skozi, kar se lahko zgodi tudi pri spenjanju na vogalih lesa zaradi odboja sponk. V takšnih primerih se zmeraj prepričajte, da ni nikogar (in rok ali nog od nikogar ipd.) za tanko ploščo ali zraven lesa, ki ga spenjate.

15. Hkratno spenjanje na obeh straneh iste stene je nevarno.

Nikoli ne spenjajte hkrati na obeh straneh stene. To bi bilo zelo nevarno, saj lahko sponke preidejo skozi steno in tako povzročijo poškodbe.

16. Ne uporabljajte električnega orodja na gradbenih odrih ali lestvah.

Ne uporabljajte tega električnega orodja v določenih primerih, kot je na primer:

- če pri menjavi ene lokacije za drugo potrebujemo gradbene odre, stopnice, lestve ali lestvam podobne konstrukcije, npr. strešne profile,
- pri zapiranju škatal ali zabojev,
- pri nameščanju prevoznih varnostnih sistemov, npr. na vozilih in vagonih

17. Ne odklapljajte baterije, ko imate prst na sprožilcu.

Če odklopite baterijo s prstom na sprožilcu, obstaja nevarnost, da ko boste naslednjič povežali baterijo, bo električno orodje spontano sprožilo sponko ali delovalo nepravilno.

18. Po uporabi odklopite baterijo in odstranite vse sponke iz magazina.

Pred vzdrževanjem orodja, odstranjevanjem zagodene sponke, odhodom z delovnega območja, premikanjem orodja na drugo območje ali po uporabi odklopite baterijo iz orodja. Obstaja velika nevarnost, da se sponka pomotoma sproži.

19. Ko odstranjujete sponko, ki se je zagostila, prej odklopite baterijo.

Najprej odklopite baterijo, ko odstranjujete sponko, ki se je zagostila v izhodu sponk.

Nenamerno proženje sponk bi lahko bilo zelo nevarno.

20. Da ne pride do nevarnosti zaradi padca sponk, nikoli ne odpirajte magazina, ko je naprava obrnjena navzdol, ko vstavljate sponke.

21. Pri čiščenju električnega orodja ne uporabljajte bencina ali drugih vnetljivih tekočin.

Če vstopijo hlapi iz vnetljive tekočine, obstaja nevarnost, da iskre, ki nastanejo pri spenjanju ipd., povzročijo eksplozijo.

22. Baterijo vedno polnite pri temperaturi 0 – 40°C.

Pri temperaturi, nižji od 0°C lahko pride do prekomernega polnjenja, kar je nevarno. Baterije ni mogoče polniti pri temperaturi, višji od 40°C.

Najbolj primerna temperatura za polnjenje je 20 – 25°C.

23. Ne uporabljajte polnilnika neprekinjeno.

Ko je eno polnjenje končano, ne uporabljajte polnilnika približno 15 minut, preden začnete polniti naslednjo baterijo.

24. Preprečite, da bi tuji vstopili v odprtino za povezovanje akumulatorske baterije.

25. Nikoli ne razstavljajte akumulatorske baterije in polnilnika.

26. Nikoli ne povzročite kratkega stika z akumulatorsko baterijo.

Kratek stik baterije lahko povzroči povečanje električnega toka in pregrevanje. Pride lahko do opeklin ali poškodbe baterije.

27. Baterij ne odstranjajte v ogenj.

Če baterija zagori, lahko eksplodira.

28. Ne vstavljajte predmetov v prezačevalne reže polnilnika. Vstavljanje kovinskih ali vnetljivih predmetov v prezačevalne reže polnilnika lahko povzroči električni udar ali poškoduje polnilnik.

29. Vrnite baterijo v trgovino, v kateri ste jo kupili, ko življenjska doba baterije po polnjenju postane prekratka za praktično uporabo. Ne odvrzite izrabljene baterije med odpadke.

30. Uporaba izrabljene baterije lahko poškoduje polnilnik.

OPOZORILO ZA LITIJ-IONSKO BATERIJO

Za podaljšanje življenjske dobe je litij-ionska baterija opremljena z zaščitno funkcijo, ki ustavi izhod.

V zgoraj opisanih primerih od 1 do 3 se pri uporabi tega izdelka, tudi če ugasnete stikalo, motor lahko ustavi. To ni nobena težava, ampak rezultat zaščitne funkcije.

1. Ko se porabi preostala moč baterije se motor ugasne. V tem primeru baterijo takoj napolnite.
2. Če je orodje preobremenjeno se motor lahko ustavi. V tem primeru sprostite stikalo orodja in odstranite vzroke za preobremenitev. Po tem lahko orodje spet uporabljate.
3. Če se baterija pregreje zaradi preobremenitve, se bo ustavil dovod moči. V tem primeru nehajte uporabljati baterijo in pustite jo, da se ohladi. Po tem lahko orodje spet uporabljate.

Prosimo, da upoštevate naslednja opozorila in ukrepe.

OPOZORILO

Da bi preprečili iztekanje baterija, ustvarjanje toplote, oddajanje dima, eksplozijo in zažiganje, prosimo, da upoštevate naslednja varnostna opozorila.

1. Preprečite nabiranje kovinskih drobcov in prahu na akumulatorju.
 - Med delom poskrbite, da kovinski drobcji in prah ne padajo na akumulator.
 - Med delom poskrbite, da se morebitni kovinski drobcji in prah z električnega orodja ne nabirajo na akumulatorju.
 - Neuporabljene akumulatorja ni dovoljeno hraniti na mestu, kjer je izpostavljen kovinskim drobcem in prahu.
 - Pred shranjevanjem akumulator očistite in odstranite kovinske drobce ter prah, ki se lahko sprimejo na akumulator; akumulatorja ne hranite skupaj s posameznimi kovinskimi deli (vijaki, žebliji itn.).
2. Baterije ne prebadajte z ostrimi predmeti kot so žebliji, ne udarjajte je s kladivom, ne stopite na njo, jo mečite ali izpostavljajte težkih fizičnim udarom.
3. Vidno poškodovane ali deformirane baterije ne uporabljate.
4. Baterije z zamenjano polariteto ne uporabljate.
5. Baterije ne priključite neposredno na električne vtičnice ali cigaretni vžigalnik v avtomobilu.
6. Baterijo uporabljajte le za določene namene.
7. Nadaljnje polnjenje takoj ustavite, če se polnjenje ne zaključuje, ko preteče določen čas polnjenja.
8. Baterije ne postavljajte ali izpostavljajte na visoke temperature ali visok pritisk, na primer v mikrovalovno pečico, sušilec ali visokotlačno komoro.
9. Ko zaznate iztekanje ali neprijeten vonj se takoj odmaknite od ognja.
10. Ne uporabljati v prostorih, kjer se ustvarja močna statična elektrika.
11. Če baterija teče, ima čuden vonj, generira toploto, je razbarvana ali deformirana oziroma kakorkoli izgleda čudna med uporabo, polnjenjem ali shranjevanjem jo takoj odstranite iz opreme ali polnilnika in jo nehajte uporabljati.

12. Ne potaplajte baterije in ne dovolite, da vanjo stečejo kakršnekoli tekočine. Vstop prevodne tekočine, kot je voda, lahko povzroči poškodbe ter posledično požar ali eksplozijo. Baterijo shranjujte na hladnem, suhem mestu, stran od lahko vnetljivih in gorljivih predmetov. Izogibati se je potrebno jedkim plinskim ozračjem.

POZOR

- Če tekočina, ki izteka iz baterije pride v stik z vašimi očmi jih ne drgnite ampak jih operite s svežo, čisto vodo ter takoj obiščite zdravnika. Tekočina lahko povzroči težave z očmi, če ne greste k zdravniku.
- Če tekočina pride na kožo ali oblačila jih takoj operite s čisto vodo iz pipe. Obstaja možnost, da lahko povzroči draženje kože.
- Če opazite rjo, čuden vonj, pregrevanje, razbarvanje, deformacijo in/ali druge nepravilnosti pri prvi uporabi baterije, je ne uporabljajte in jo vrnite dobavitelju ali prodajalcu.

OPOZORILO

Če vstopi prevodni tujek na električni pol litij-ionske baterije, lahko pride do kratkega stika, kar lahko povzroči požar. Pri shranjevanju baterije upoštevajte naslednje:

- Ne odlagajte prevodnih odrezkov, žebeljev, jeklenih žic, bakrenih žic in drugih žic v ohišje za hrambo.
- Da preprečite nastanek kratkega stika, namestite baterijo v orodje ali pa varno vstavite pokrov baterije, ki pokrije prezračevalno rezo (sl. 1).

GLEDE TRANSPORTA LITIJEVIH BATERIJ

Pri transportu litijevih baterij upoštevajte naslednje previdnostne ukrepe.

OPOZORILO

Obvestite transportno podjetje o tem, da paket vsebuje litijevo baterijo, in o izhodni moči ter upoštevajte navodila transportnega podjetja, ko urejate prevoz.

- Litijeve baterije, ki imajo izhodno moč višjo od 100 Wh so označene kot nevarno blago in za njih boste morali izpolniti posebne prijavnne postopke.
- Pri mednarodnem transportu morate upoštevati mednarodno zakonodajo in pravila ter ureditve ciljne države.

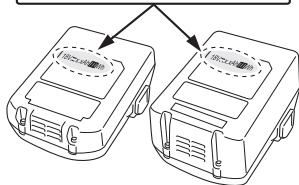
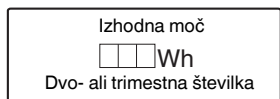
**SPECIFIKACIJE****ELEKTRIČNO ORODJE**

Model	N14DSL	N18DSL
Napetost	14,4 V	18 V
Veljavne sponke	Ref. št.	
Količina sponk, ki jih je mogoče naložiti	150 sponk	
Teža*	1,4 kg (BSL1430C)	1,5 kg (BSL1830C)

* Teža glede na postopek EPTA 01/2003

IZBOR SPONK

S tem spenjalnikom se lahko uporabljajo sponke, navedene v spodnjem diagramu.

150 sponk je pritrjenih skupaj, da tvorijo trak.

Za podrobnosti o nakupu sponk se obrnite na prodajalca, pri katerem ste kupili spenjalnik.

OPOMBA

Uporabiti je dovoljeno le sponke družbe HiKOKI.

Sponke drugih proizvajalcev kot HiKOKI lahko povzročijo zagozdenje in posledične okvare.

(Velikost enote: mm)

Oblika	A	B	C	D
	12	0,5	0,7	6
				10
				13

STANDARDNA OPREMA

Zraven glavne enote (1) vsebuje paket tudi pripomočke, navedene v spodnji tabeli.

	NN
Zaščita za oči	1

Standardni pribor se lahko spremeni brez obvestila.

**OPCIJSKA OPREMA
(se prodaja posebej)**

- Baterija



BSL14..

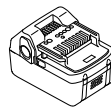

BSL18..

- Polnilnik
 - Pokrov baterije
- Opcijski pribor je predmet sprememb brez obvestila.

UPORABA

- Za pritržitev paropropustne hidroizolacijske pločevine
- Za pritržitev izolacijskega materiala

ODSTRANJEVANJE/NAMESTITEV BATERIJE

1. Odstranjanje baterije

Trdno držite ročaj in potisnite zapah baterije, da jo odstranite (sl. 2).

POZOR

Nikoli ne povzročite kratkega stika z baterijo.

2. Namestitev baterije

Vstavite baterijo in hkrati upoštevajte njeno polarnost (sl. 2).

POLNJENJE

Baterija in polnilnik baterij nista priložena temu izdelku.

Polnilne baterije polnite v skladu z navodili za rokovanje polnilnika, ki ga uporabljate. (sl. 3)

PRED UPORABO

1. Priprava sponk in izvedba varnostnih pregledov OPOZORILO

- Ne uporabljajte izdelka v bližini vnetljivih tekočin ali plinov.
- Izdelka ne postavljajte blizu otrok ali drugih neusposobljenih ljudi.
- Izvedite polno preverjanje, da se prepričate, da so vsi vijaki pritegnjeni.
- Prepričajte se, da nobeni deli niso poškodovani ali ne manjkajo ali da ni prišlo do okvare delov zaradi rje itd.

Pripravite sponke, ki ustrezajo vašemu delu.



Upoštevajte VZDRŽEVANJE IN PREGLED in zmeraj opravite varnostne preglede.

2. Mehanizem za blokiranje sprožilca (sl. 4) OPOZORILO

Poskrbite, da bo sprožilec zaklenjen, ko ne prožite sponk.

Ta spenjalnik ima zaporni mehanizem, ki preprečuje, da bi se sponke sprožile.

Ročico za zaklep postavite v položaj , da blokirate sprožilec.

Premaknite zaporno ročico v položaj , ko spenjalnik uporabljate in v položaj , ko ga ne uporabljate.

3. Preverjanje delovanja potisne ročice (sl. 5) OPOZORILO

Vedno poskrbite, da bo sprožilec zaklenjen in da bo baterija odstranjena iz električne naprave, ko preverjate delovanje potisne ročice.

Preverite, ali potisna ročica gladko drsi med uporabo.

Če ne drsi gladko, očistite drsno območje potisne ročice.

4. Rokovanje s sponkami

OPOMBA

- Pazljivo ravnajte s sponkami. Obstajajo primeri, ko so se trakovi s sponkami okvarili, če so padli na tla. Uporaba v takšnih situacijah lahko privede do težav pri nalaganju sponk, kar lahko povzroči prazno proženje ali zagodenje sponk. Ne uporabljajte trakov s sponkami, ki so zlomljeni.
- Ne puščajte sponk zunaj ali na neposredni sončni svetlobi dlje časa.

Če tega ne upoštevate, lahko pride do rjavenja ali okvar na traku s sponkami. Za shranjevanje uporabite embalažo sponk ali druge materiale.

5. Nalaganje sponk (sl. 6)

OPOZORILO

Zaklenite sprožilec in odstranite baterijo iz spenjalnika pri nalaganju ali odstranjevanju sponk.

- (1) Pritisnite zaporno ročico in potisnite magazin nazaj.

- (2) Vstavite sponke v magazin, tako da so konice obrnjene navzgor.

- (3) Zdrsnite magazin nazaj v položaj, da se zaporna ročica zaklene.

OPOMBA

- Nežno zaprite magazin.

Če magazin zaprete z preveliko silo, se lahko trak s sponkami deformira, zaradi česar magazina ne bo mogoče zapreti.

- Preverite vodilo rezila, če se ne bo gladko zaprl.

KAKO UPORABLJATI AKUMULATORSKI SPENJALNIK

Obstajata dva načina proženja sponk: Posamezno proženje, pri katerem potisno ročico najprej namestimo na območje, kjer želimo sprožiti sponko in nato povlečemo sprožilec in proti območju, kjer naj se najprej spelje in sproži sprožilec, in Stalno proženje, pri katerem najprej povlečemo sprožilec in nato potisno ročico namestimo na zadevno območje.

Način s posameznim proženjem je namenjen zaključku in končni obdelavi, da zagotovimo, da sponko prožimo na ustreznem mestu, medtem ko s stalnim proženjem nenehno prožimo sponke, ko nenehno držimo sprožilec.

Električno orodje je opremljeno z mehanizmom, ki izmenjuje med posameznim proženjem in stalnim proženjem, kar nam omogoča, da lahko delo opravljamo na najbolj učinkovit način.

Varnostne naprave

Električno orodje je zasnovano tako, da sponk ni mogoče prožiti, če nista hkrati aktivirana potisna ročica in sprožilec. Z drugimi besedami, sponke se ne bodo sprožile, če potegneta samo sprožilec ali če je samo potisna ročica (izpustna odprtina) nameščena na zeleno območje. Tako ne pride do sprožitve sponk, če pomotoma stisnete sprožilec ali če je potisna ročica (izpustna odprtina) pomotoma nameščena ob določen predmet.

● Spenjanje s posameznim proženjem (sl. 7)

- (1) Poskrbite, da je izpustna odprtina tesno pritisnjena ob mesto, kjer želite sprožiti sponko.
- (2) Potegnite sprožilec, da sprožite sponko.
- (3) Odmaknite električno orodje in sprostite sprožilec.

OPOMBA

- Za natančno proženje sponke na zeleno mesto uporabite način posameznega proženja.

- V določenih primerih zaporedno proženje sponk ne bo mogoče, če sprožilec spustite, potem ko ste ga potegnili do polovice.

To težavo razrešite tako, da odstranite baterijo in jo znova vstavite.

● Spenjanje s stalnim proženjem (sl. 8)

Najprej potegnite sprožilec, nato pa namestite potisno ročico (izpustna odprtina) na zeleno območje, da večkrat sprožite sponke.

- (1) Najprej potegnite sprožilec.
- (2) Namestite potisno ročico (izpustna odprtina) na zeleno območje, da sprožite sponke.
- (3) S pritisnjenim sprožilcem umaknite spenjalnik in postopek ponovite od koraka (2), da večkrat sprožite sponke.

Mehanizem proti praznemu proženju

Spenjalnik je opremljen z mehanizmom proti praznemu proženju, da ne pride do praznega proženja, ko sponk zmanjka.

Spenjalnik preneha delovati, ko ostane osem sponk ali manj.

Po proženju traku s sponkami bo ostalo približno osem sponk. Ko zamenjate magazin z istimi sponkami, lahko nadaljujete s spenjanjem.

VZDRŽEVANJE IN PREGLEDOVANJE**1. Postopki spenjanja****OPOZORILO**

- Nikoli ne usmerjajte izpustne odprtine proti ljudem.
- Prepričajte se, da pri delu izpustna odprtina ni obrnjena proti obrazom, rokam, nogam in drugim delom telesa.
- Spunk ne prožite neposredno v obstoječe sponke.
- Odstranite baterijo, ko spenjalnika ne uporabljate in med delovnimi odmori.
- Po zaključku dela odstranite baterijo in nato še preostale sponke.
- Ko potegete sprožilec, se prepričajte, da se ostali prsti ne dotikajo potisne ročice.
- Če tega ne upoštevate, lahko pride do poškodb.

OPOMBA

- V določenih primerih lahko uporaba pri nizkih okoljskih temperaturah povzroči počasno delovanje naprave.
- V določenih primerih se bodo sponke upognile ali bodo v materialu, v katerega ste jih sprožili, nastale razpoke. To je odvisno od trdote, debeline in kombinacije materialov. Preden začnete z delom, preizkusite delovanje spenjanja.

- (1) Zaklepanje sprožilca in odstranjevanje baterije
Odstranite baterijo iz spenjalnika, da ne pride do nepričakovanega delovanja. (sl. 2)
- (2) Vstavljanje sponk
Naložite sponke ustrezne velikosti za delo v magazin. (sl. 6)
- (3) Nameščanje baterije
Vstavite baterijo v spenjalnik in pritisnite nanjo, dokler se ne zaskoči na mestu.
- (4) Sprostitev zaklepa ročice
Zdrsnite ročico zaklepa, da se zaklep sprosti. (sl. 4)
- (5) Proženje sponk
Z regulatorjem prilagodite globino sponk. (sl. 9)
- (6) Zaključna dela
Ko končate z delom, zaklenite sprožilec in odstranite baterijo ter odstranite vse sponke iz magazina.

2. Kako nastaviti globino sponk (sl. 9)**OPOZORILO**

Ko nastavljate globino proženja, izpustno odprtino usmerite navzdol in se prepričajte, da ne merite v obraze, roke, noge ali druge dele telesa, nato pa zaklenite sprožilec.

Sprožite testno sponko in če je pregloboko, prilagodite globino tako, da obrnete regulator, da bo naprava prožila manj globoko.

Če sponka ni dovolj globoko, obrnite regulator, da povečate globino.

Z vrtenjem regulatorja lahko spremenite globino za do 2 mm.

3. Uporaba kljuke

Kljuko lahko uporabite, da med delom obesite električno orodje za delovni pas.

POZOR

- Pri uporabi kljuke dobro obesite električno orodje, da pomotoma ne pade.
 - Če električno orodje pade, lahko pride do nesreče.
 - Ko uporabljate kljuko, se prepričajte, da ste prej odstranili baterijo.
 - Varno namestite kljuko. Če kljuka ni varno nameščena, lahko pride pri uporabi do poškodbe.
- (1) Odstranjevanje kljuke
Odvijte vijake kljuke s križnim izvijačem. (sl. 10)
 - (2) Zamenjava kljuke in pritegovanje vijakov
Kljuko varno namestite v utor na električnem orodju in pritegnite vijake, da boste trdno pritrdili kljuko. (sl. 11)

OPOZORILO

Prepričajte se, da je sprožilec zaklenjen in odstranite baterijo, preden začnete s pregledi in vzdrževanjem. Hkrati se tudi prepričajte, da je polnilnik odklopljen.

1. Odstranjevanje zagozdenih sponk (sl. 12)

- (1) Odstranite baterijo iz električnega orodja.
- (2) Pritisnite zaporno ročico, zdrsnite magazin, da ga odprete in odstranite vse sponke.
- (3) Z izvijačem ali podobno napravo odstranite prilepljene sponke, drobce in trske, ki so se nabrali v vodilu rezila.
- (4) Preverite, ali potisna ročica deluje brez težav.

OPOMBA

Po odstranitvi zagozdenih sponk znova vstavite sponke in sprožite testno sponko.

2. Pregledi magazina

Notranjost magazina je treba občasno očistiti. Zdrsnite magazin, da ga odprete, in odstranite ostanke sponk, delce in trske, ki so se nabrale v magazinu.

OPOMBA

Umazanija v magazinu lahko povzroči, da bo dovajanje sponk postalo počasno, kar lahko povzroči prazno proženje.

3. Pregled montažnih vijakov

Redno preverjajte vse montažne vijake in se prepričajte, da so primerno zaviti. Če se katerikoli vijak odvije, ga takoj zavijte. Če tega ne storite, lahko pride do resnih težav.

4. Čiščenje zunanosti

Umazano električno orodje obrišite z mehko suho krpo ali s krpo, navlaženo z milnico. Ne uporabljajte klorovih raztopin, bencina ali razredčevalcev barve, saj ti stopijo plastiko.

5. Skladiščenje

Električno orodje shranjujte na mestu, kjer je temperatura nižja od 40°C in kamor otroci ne sežejo.

OPOMBA

Shranjevanje litij-ionskih baterij.
Zagotovite, da so litij-ionske baterije popolnoma napolnjene, preden jih shranite.

Dolgotrajno shranjevanje baterij (3 mesece ali več), ki so le malo napolnjene, lahko vodi do slabšega delovanja, znatnega zmanjšanja časa uporabe baterije ali povzroči, da baterij ni več možno napolniti.

Vendar pa se lahko znatno zmanjšan čas uporabe baterije popravi tako, da se baterije dva do petkrat ponavljajoče napolnijo in uporabijo.

Če je kljub ponavljajočem polnjenju in uporabi čas baterije še vedno zelo kratek, baterije zavržite in kupite nove.

POZOR

Pri uporabi in vzdrževanju električnih orodjih je treba upoštevati varnostne uredbe in standarde, ki so določene za vsako državo.

Pomembno obvestilo v zvezi z akumulatorskimi baterijami za akumulatorsko orodje HIKOKI

Obvezno uporabljajte originalne akumulatorske baterije, izdelane za določeno orodje. Za varnost in pravilno delovanje našega akumulatorskega električnega orodja ne jamčimo, če uporabljate akumulatorske baterije, ki jih ne potrjuje naše podjetje, in tudi ne, če akumulatorsko baterijo razstavite ali preoblikujete (na primer demontirate in zamenjate celice ali druge notranje dele).

GARANCIJA

Garantiramo za HiKOKI električna orodja v skladu z ustavno/državno veljavnimi uredbami. Garancija ne pokriva napak ali poškodb, ki nastanejo zaradi nepravilne uporabe, zlorabe ali normalne obrabe. V primeru pritožbe pošljite nerazstavljeno električno orodje skupaj z GARANCIJSKIM CERTIFIKATOM, ki ga najdete na koncu teh navodil za uporabo, na pooblaščen servisni center HiKOKI.

Informacije o hrupu in vibracijah

Izmerjene vrednosti so bile določene glede na EN60745 in navedene v skladu z ISO 4871.

A tipično vrednoten nivo jakosti hrupa: 89 dB (A)
A tipično vrednoten nivo zvočnega tlaka: 78 dB (A)
Nezanesljivost KpA: 3 dB (A)

Obvezna uporaba glušnikov.

Skupna vrednost vibracij (vsota vektorja triax) je v skladu s standardom EN60745.

Dolžina sponk je bila 13 mm:
Vrednost emisij vibracij $a_{hv} = 2,4 \text{ m/s}^2$
Nezanesljivost $K = 1,5 \text{ m/s}^2$

Skupna vrednost vbracij je bila merjena v skladu s standardno testno metodo in se lahko uporablja za primerjavo enega orodja z drugim.

Uporablja se lahko tudi kot prvotna ocenitev izpostavljenosti.

OPOZORILO

- Emisija vibracij med dejansko uporabo električnega orodja se lahko razlikuje od navedene vrednosti - odvisno od načina uporabe orodja.
- Prepoznajte varnostne ukrepe za zaščito uporabnika, ki temeljijo na oceni izpostavljanja v dejanskih pogojih uporabe (pri upoštevanju vseh delov obratovalnega ciklusa, kot so obdobja, ko je orodje izključeno, in ko orodje teče v prostem teku, poleg časa sproženja).

OPOMBA

Zaradi HiKOKIJEVEGA nenehnega programa raziskav in razvoja se specifikacije lahko spremenijo brez vnaprejšnjega obvestila.

ODPRAVLJANJE MOTENJ

Uporabite pregled v spodnji tabeli, če orodje ne deluje normalno. Če to ne odpravi težave, se posvetujte z vašim prodajalcem ali HiKOKI pooblaščenim servisnim centrom.

	Težava	Mogoč vzrok	Odprava
Orodje	Spenjalnik ne proži sponko.	Baterija je prazna.	Napolnite baterijo s polnilnikom.
		Baterija ni pravilno priključena.	Odstranite baterijo in preverite, ali so v ležišče akumulatorja spenjalnika vstopili tujki. Hkrati preverite, da terminali baterije niso umazani. Pritisnite na baterijo, da zaskoči na svoje mesto.
		Sprožilec je bil sproščen na polovici v načinu s posameznim proženjem.	Odstranite baterijo iz spenjalnika in jo zamenjajte.
		Nepravilnosti pri električnem orodju.	Obrnite se na svojega prodajalca ali pooblaščen servisni center HiKOKI.
	Sponke niso v celoti pribite.	Material je preveč trden.	V določenih primerih trdih materialov ni mogoče ustrezno speti.
		Spenjalnik se odbija.	Izpustna odprtina ni dovolj močno pritisnjena na območje, kjer bi naj sprožili sponko.
		Gonilno rezilo je obrabljeno.	Obrnite se na svojega prodajalca ali pooblaščen servisni center HiKOKI.
	Prazno proženje.	Mehanizem proti praznemu proženju ne deluje.	Očistite vso umazanijo ali tujke z mikrostikala v magazinu.
		Sponke so se zagostile v bližini izpustne odprtine.	Odstranite vse zagostene sponke ali umazanijo itd.
		Gonilno rezilo je obrabljeno.	Obrnite se na svojega prodajalca ali pooblaščen servisni center HiKOKI.
		Podajalnik deluje počasi.	Očistite vso umazanijo ali tujke v notranjosti magazina.

VŠEOBECNÉ INFORMÁCIE O BEZPEČNOSTI ELEKTRICKÉHO NÁRÁDIA

⚠ VÝSTRAHA

Prečítajte si všetky bezpečnostné výstrahy a všetky pokyny.

Nedodržanie výstrah a pokynov môže viesť k zasiahnutiu elektrickým prúdom, požiaru a/alebo vážnemu poraneniu osoby.

Všetky výstrahy a pokyny uschovajte pre možnú potrebu v budúcnosti.

Výraz „elektrické náradie“ uvedený na výstrahách označuje vaše zo siete napájané (sieťovým káblom vybavené) elektrické náradie alebo náradie napájané akumulátorom (bez sieťového kábla).

1) Bezpečnosť na pracovisku

- Udržiavajte svoje pracovisko čisté a dobre osvetlené.
Neporiadok a tmavé plochy zvyšujú pravdepodobnosť úrazov.
- Nepoužívajte elektrické náradie vo výbušnom prostredí, ako napríklad v prítomnosti horľavých kvapalín, plynov alebo prachu.
Elektrické náradie vytvára iskry, ktoré môžu zapáliť prach alebo výpary.
- Počas práce s elektrickým náradím by sa mali okolostojaci a deti zdržiavať mimo pracovného priestoru.
Odvedenie pozornosti môže spôsobiť neschopnosť ovládania náradia.

2) Elektrická bezpečnosť

- Zástrčka elektrického náradia musí vyhovovať sieťovej zásuvke.
Žiadnym spôsobom a nikdy neupravujte zástrčku.
V spojení s uzemneným elektrickým náradím nepoužívajte žiadne prechodové zástrčky.
Neupravené zástrčky a správne vyhovujúce zásuvky znížia riziko zasiahnutia elektrickým prúdom.
- Zabráňte telesnému kontaktu s uzemnenými povrchmi, akými sú potrubia, radiátory, sporáky a chladničky.
Existuje zvýšené riziko zasiahnutia elektrickým prúdom v prípade, ak je vaše telo uzemnené.
- Pracovné náradie nevystavujte účinkom dažďa alebo mokrého prostredia.
Pri preniknutí vody do náradia sa zvyšuje riziko zasiahnutia elektrickým prúdom.
- Kábel nepoužívajte na iné účely. Kábel nikdy nepoužívajte na prenášanie, ťhanie ani ťahaním za kábel náradie neodpájajte od prívodu energie.
Kábel chráňte pred teplom, olejom, ostrými hranami alebo pohybujúcimi sa časťami.
Poškodené alebo zamotané káble zvyšujú riziko zasiahnutia elektrickým prúdom.
- Pri používaní elektrického náradia vonku používajte predlžovací kábel vhodný na použitie vonku.
Používanie kábla vhodného na používanie vonku znižuje riziko zasiahnutia elektrickým prúdom.
- V prípade, ak je nevyhnutné používať elektrické náradie vo vlhkom prostredí, používajte prívod elektrického prúdu chránený zariadením pre zvyškový prúd (RCD).
Používanie RCD znižuje riziko zasiahnutia elektrickým prúdom.

3) Osobná bezpečnosť

- Pri používaní elektrického náradia zostaňte pozorný, sústreďte sa na vykonávanú prácu a používajte všetky zmysly.
Elektrické náradie nepoužívajte ak ste unavený, alebo ste pod vplyvom drog, alkoholu alebo liekov.
Chvilka nepozornosti počas práce s elektrickým náradím môže spôsobiť vážne zranenie.
- Používajte osobné ochranné prostriedky. Vždy používajte ochrany očí.
Ochranné prostriedky, akými sú proti prachová maska, protišmykové bezpečnostné topánky, ochranná prilba alebo ochrana sluchu, ktoré sa používajú pre patričné podmienky znížia vznik osobných poranení.
- Zabráňte náhodnému spusteniu. Pred pripojením k sieťovému zdroju a/alebo akumulátoru, uchopením alebo prenášaním náradia prepnite vypínač do polohy OFF (VYP).
Prenášanie náradia s prstom na vypínači alebo buďenie náradia elektrickým prúdom, kedy je spínač v polohe zapnutia (on) môže mať za následok úraz.
- Pred tým, ako zapnete elektrické náradie, odstráňte z neho akékoľvek nastavovacie kľúče alebo skrutkovače.
Skrutkovač alebo kľúč, ktorý zostal pripojený k otáčajúcej sa časti prístroja môže spôsobiť zranenie.
- Nepreceňujte svoje možnosti. Vždy si zachovajte správnu rovnováhu a zabezpečte správny postoj.
Toto umožní lepšie ovládanie elektrického náradia v neočakávaných situáciách.
- Vhodne sa oblečte. Pri práci nenoste voľný odev alebo šperky. Zabráňte styku vlasov, oblečenia a rúkavic s pohybujúcimi sa časťami.
Voľné oblečenie, šperky alebo dlhé vlasy sa môžu zachytiť do pohyblivých častí.
- Ak je náradie vybavené pre pripojenie vysávača alebo vrecka na zachytávanie prachu, pripojte ich k náradiu a pri práci ich správne používajte.
Používanie zariadení na zachytávanie prachu môže znížiť riziká spôsobené prachom.

4) Používanie a starostlivosť o elektrické náradie

- Elektrické náradie nepreťažujte. Na prácu používajte vždy náradie, ktoré je na ňu určené.
Správne elektrické náradie vykoná prácu, na ktorú je určené lepšie a bezpečnejšie.
- Náradie s poškodeným vypínačom, ktorý sa nedá otočiť do polohy pre zapnutie alebo vypnutie nepoužívajte.
Akékoľvek náradie, ktoré nemôže byť ovládané vypínačom je nebezpečné a musí sa opraviť.
- Pred tým, ako vykonáte akékoľvek úpravy, výmenu príslušenstva alebo skôr, než elektrické náradie odložíte, odpojte ho od zdroja napájania a/alebo akumulátora.
Tieto preventívne bezpečnostné opatrenia znižujú riziko náhodného spustenia elektrického náradia.
- Nečinné elektrické náradie uskladnite mimo dosahu detí a nedovoľte, aby osoby, ktoré nie sú oboznámené s elektrickým náradím alebo s týmto návodom toto elektrické náradie obsluhovali.
V rukách neškolených osôb je elektrické náradie nebezpečné.
- Údržba elektrického náradia. Skontrolujte nesprávne centrovanie alebo zablokovanie pohyblivých častí, poškodenie častí, alebo akékoľvek iné okolnosti, ktoré by mohli ovplyvniť činnosť elektrického náradia.

V prípade poškodenia treba elektrické náradie nechať pred ďalším použitím opraviť.

Mnohé nehody sú spôsobené práve nesprávnym udržiavaným elektrickým náradím.

- f) **Sečné náradie udržiavajte ostré a čisté.**
Správne udržiavané sečné náradie s ostrými sečnými hranami je menej náchylné na zablokovanie a je ľahšie ovládateľné.
- g) **Elektrické náradie, príslušenstvo, nástavce náradia a pod. používajte v zmysle týchto pokynov a berúc do úvahy pracovné podmienky a charakter vykonávanej práce.**
Používanie elektrického náradia na iné než určené činnosti môže viesť k vzniku rizikových situácií.

5) Starostlivosť a používanie akumulátorového náradia

- a) **Nabíjajte jedine nabíjačkou, ktorú uvádza výrobca.**
Nabíjačka, ktorá je vhodná pre jeden typ akumulátora môže predstavovať riziko, ak sa použije na nabíjanie iného typu akumulátora.
- b) **Elektrické náradie používajte jedine v spojení so špecificky určeným typom akumulátorov.**
Používanie iného typu akumulátora môže predstavovať riziko poranenia a požiaru.
- c) **Ak sa akumulátor nepoužíva, chráňte ho pred kontaktom s inými kovovými predmetmi, ako sú kancelárske spony, mince, kľúče, klince, skrutky a iné kovové predmety, ktoré môžu spôsobiť vzájomné prepojenie koncoviek.**
Vzájomné skratovanie koncoviek akumulátora môže mať za následok vznik popálením alebo požiaru.
- d) **V rámci podmienok nesprávneho používania môže dôjsť k unikaniu kvapaliny z akumulátora; zabráňte kontaktu s touto kvapalinou. V prípade náhodného kontaktu zasiahnuté miesto opláchnite vodou. Ak kvapalina zasiahne oči, vyhláďte následne lekársku pomoc.**
Kvapalina unikajúca z akumulátora môže spôsobovať podráždenie alebo popáleniny.

6) Servis

- a) **Servis na svojom elektrickom náradí nechajte vykonávať jedine kvalifikovaným personálom a pri použití jedine originálnych náhradných dielov.**
Tým sa zabezpečí zachovanie bezpečnosti elektrického náradia.

BEZPEČNOSTNÉ OPATRENIA

Zabráňte prístupu detí a nezainteresovaných osôb.

Pokiaľ náradie nepoužívate, mali by ste ho uložiť mimo dosahu detí a nezainteresovaných osôb.

BEZPEČNOSTNÉ VÝSTRAHY TÝKAJÚCE SA AKU ZOŠÍVAČKY

1. **Vždy predpokladajte, že náradie obsahuje upevňovacie prvky.**
Nedbalé zaobchádzanie so zošívачkou môže mať za následok neočakávané vystrelenie upevňovacích prvkov a zranenie osôb.
2. **Nemierťe náradím na seba ani na nikoho v okolí.**
Neočakávaným spustením sa vystrelí upevňovací prvok a spôsobí zranenie.
3. **Nespušťajte náradie, pokiaľ nie je pevne umiestnené na obrobok.**
Ak náradie nie je v kontakte s obrobkom, upevňovací prvok sa môže vychýliť od požadovaného cieľa.
4. **Keď sa upevňovací prvok zasekne v náradí, odpojte ho od zdroja napájania.**

Počas odstraňovania zaseknutého upevňovacieho prvku sa môže zošívачka náhodne aktivovať, ak je pripojená k napájaniu.

5. Pri odstraňovaní zaseknutého upevňovacieho prvku postupujte opatrne.

Mechanizmus môže byť pod tlakom a počas pokusu o odstránenie zaseknutého upevňovacieho prvku môže dôjsť k jeho prudkému vystreleniu.

6. Nepoužívajte túto zošívачku na upevňovanie elektrických káblov.

Nie je určená na inštaláciu elektrických káblov, pričom môže poškodiť izoláciu elektrických káblov a následne spôsobiť riziko zasiahnutia elektrickým prúdom alebo vzniku požiaru.

BEZPEČNOSTNÉ POKYNY TÝKAJÚCE SA POUŽÍVANIA AKU ZOŠÍVAČKY

1. Bezpečná činnosť na základe správneho používania.

Toto náradie bolo skonštruované na zavádzanie zošívачích spŕn do dreva a podobných materiálov. Používajte ho len na určený účel.

2. Dávajte pozor na vznietenie a výbuch.

Keďže počas zošívania môžu lietat iskry, je nebezpečné používať toto náradie blízko laku, farby, technického benzínu, riedidla, benzínu, plynu, lepidiel a podobných horľavých látok, pretože sa môžu vznietiť alebo vybuchnúť. Preto za žiadnych okolností by sa nemalo toto náradie používať v blízkosti takéhoto horľavého materiálu.

3. Vždy používajte prostriedky na ochranu zraku (ochranné okuliare).

Pri práci s elektrickým náradím vždy používajte prostriedky na ochranu zraku a zabezpečte, aby ich používali aj okolité osoby.

Možnosť vniknutia úlomkov spŕn alebo nesprávne zasiahnutých spŕn do oka je ohrozením zraku. Prostriedky na ochranu zraku sa dajú kúpiť v každom železiarstve. Počas práce s týmto náradím vždy používajte prostriedky na ochranu zraku. Na dioptrické okuliare používajte prostriedok na ochranu zraku alebo masku so širokým priezorom.

Zamestnávateľia by mali vždy presadzovať používanie prostriedkov na ochranu zraku.

4. Chráňte si uši a hlavu.

Pri zošívачích prácach používajte chrániče sluchu a prostriedky na ochranu hlavy. V závislosti od situácie zabezpečte, aby aj okolité osoby používali chrániče sluchu a prostriedky na ochranu hlavy.

5. Venujte pozornosť tým, ktorí pracujú vo vašej blízkosti.

Bolo by veľmi nebezpečné, keby spony, ktoré neboli správne zavedené, zasiahli iných ľudí. Preto pri používaní tohto náradia vždy venujte pozornosť bezpečnosti ľudí vo vašom okolí. Vždy sa uistite, že sa blízko výstupu spŕn nenachádzajú telo, ruky ani chodidlá žiadnej osoby.

6. Nikdy nesmerujte výstup spŕn na ľudí.

Vždy predpokladajte, že náradie obsahuje upevňovacie prvky.

Ak sa výstup spŕn nasmeruje na ľudí, môže dôjsť k vážnym nehodám, ak omylom vystrelíte sponu z náradia. Pri pripájaní a kontrole odpojenia batérie, počas vkladania spŕn alebo podobných úkonov sa uistite, že výstup spŕn nie je na nikoho nasmerovaný (vrátane seba). Aj keď nie sú v náradí vložené žiadne spony, je nebezpečné spustiť vystrelovanie, zatiaľ čo je náradie na niekoho nasmerované, takže sa o to nikdy nepokúšajte. Žiadne žarty. Rešpektujte toto náradie ako pracovný nástroj.

- 7. Pred použitím elektrického náradia skontrolujte prítlačný prvok.**
Pred použitím elektrického náradia nezabudnite skontrolovať, či prítlačný prvok funguje správne. Bez vložených zošívacích spŕn v elektrickom náradí pripojte batériu a skontrolujte nasledovne. Ak sa vyskytne zvuk jednotlivých úkonov, znamená to poruchu, preto v takomto prípade nepoužívajte elektrické náradie, pokiaľ sa neskontroluje a neopraví.
- Ak len stlačenie spúšte spôsobí výskyt prevádzkového zvuku pohybu zavádzacieho hrotu, elektrické náradie je chybné.
 - Ak len stlačenie prítlačného prvku k materiálu, ktorý sa má zošívaf, spôsobí zvuk pohybu zavádzacieho hrotu, elektrické náradie je chybné. Okrem toho, pokiaľ sa týka prítlačného prvku, vezmite do úvahy, že sa nesmie nikdy upravovať ani odstraňovať.
- 8. Používajte len určené zošívacie spony.**
Nikdy nepoužívajte iné zošívacie spony ako tie, ktoré sú uvedené a popísané v tomto návode.
- 9. Nedávajte nedbalo prst na spúšť.**
Nedávajte prst na spúšť, pokiaľ skutočne nezosiavate. Ak prenášate toto náradie alebo ho dávate niekomu, pričom máte prst na spúšti, môžete nechtiac vystrelif zošívaciu sponu a spôsobif tak nehodu.
- 10. Úplne zatvorte vodiaci prvok čepele a počas činnosti ho neotvárajte.**
Ak sa pokúsíte o zošívanie, keď je vodiaci prvok čepele otvorený, zošívacie spony sa nebudú zavádzať do dreva a existuje riziko nebezpečného vystrelenia spony.
- 11. Pevne prítlačte výstup spŕn k materiálu, ktorý sa má zošívaf.**
Pri zavádzaní zošívacích spŕn do materiálu pevne prítlačte výstup spŕn k materiálu, ktorý sa má zošívaf. Ak sa výstup nepriloží správne, spony sa môžu odrazif.
- 12. Pri používaní sa nepribližujte rukami a chodidlami k vystrel'ovacej hlave.**
Je veľmi nebezpečné, ak spona omylom zasiahne ruky alebo chodidlá.
- 13. Dávajte pozor na spätný ráz tohto náradia.**
Počas činnosti sa nepribližujte k hornej časti náradia s hlavou atď. Je to nebezpečné, pretože náradie sa môže prudko spätné odrazif, ak sa momentálne zavádzaná spona dostane do kontaktu s predchádzajúcou sponou alebo s hrčou v dreve.
- 14. Dávajte pozor pri zošívaní tenkých dosiek alebo rohov dreva.**
Pri zošívaní tenkých dosiek môžu spony prejsť cez materiál, k čomu môže dôjsť aj pri zošívaní rohov dreva kvôli vychýleniu spŕn. V takýchto prípadoch sa vždy uistite, že sa za tenkou doskou alebo vedľa dreva, ktoré chcete zošívaf, nikto nenachádza (ani ruky či chodidlá atď. žiadnej osoby).
- 15. Súčasné zošívanie na oboch stranách tej istej steny je nebezpečné.**
Za žiadnych okolností by sa zošívanie nemalo vykonávať súčasne na oboch stranách steny. Bolo by to veľmi nebezpečné, pretože spony by mohli prejsť cez stenu a spôsobif tak zranenia.
- 16. Elektrické náradie nepoužívajte na lešeníach, rebrikochoch.**
Elektrické náradie sa nesmie používať na konkrétnu aplikáciu ako napríklad:
- keď sa zmena jedného miesta zavádzania spŕn na iné spája s použitím lešení, schodov, rebrikov alebo konštrukcií podobných rebriku, napr. strešných lát,
 - zatváracie debny alebo prepravky,
 - montáž prepravných bezpečnostných systémov napr. na vozidlách a vagónoch
- 17. Neodpájajte batériu s prstom na spúšti.**
Ak odpojíte batériu s prstom na spúšti, pri nasledujúcom pripojení batérie hrozí nebezpečenstvo, že náradie samovoľne vystrelif sponu, alebo bude fungovať nesprávne.
- 18. Po použití odpojte batériu a zo zásobníka vyberte všetky zvyšné spony.**
Pred vykonávaním údržby náradia, odstraňovaním zaseknutého upevňovacieho prvku, opustením pracoviska, premiestnením náradia na iné miesto alebo po jeho použití odpojte náradie od batérie. Je veľmi nebezpečné, ak dôjde k vystreleniu spony omylom.
- 19. Pri odstraňovaní zaseknutej spony nezabudnite najprv odpojiť batériu.**
Pri odstraňovaní spony, ktorá sa zasekla vo výstupe spŕn, nezabudnite najprv odpojiť batériu. Náhodné vystrelenie spony by mohlo byť veľmi nebezpečné.
- 20. Aby sa predišlo rizikám spojeným s vystrelenými sponami smerom dole, nikdy neotvárajte zásobník so zariadením smerujúcim nadol počas vkladania spŕn.**
- 21. Na čistenie elektrického náradia nepoužívajte benzín ani iné horľavé kvapaliny.**
Ak sa do elektrického náradia dostanú výpary z horľavej kvapaliny, existuje nebezpečenstvo, že iskry vznikajúce pri zošívaní atď. by mohli spôsobiť výbuch.
- 22. Batériu nabíjajte vždy pri teplote 0 – 40°C.**
Teplota nižšia ako 0°C bude mať za následok nadmerné nabitie, čo je nebezpečné. Batériu nie je možné nabiť pri teplote vyššej ako 40°C. Najvhodnejšia teplota na nabíjanie je v rozsahu 20 – 25°C.
- 23. Nepoužívajte nabíjačku nepretržite.**
Po dokončení jedného nabíjania nechajte nabíjačku približne 15 minút mimo prevádzky pred ďalším nabíjaním batérie.
- 24. Dbajte na to, aby sa do otvoru na pripojenie nabíjateľnej batérie nedostala cudzia látka.**
- 25. Nikdy nerozoberajte nabíjateľnú batériu a nabíjačku.**
- 26. Nikdy neskratujte nabíjateľnú batériu.**
Skratovanie batérie spôsobí veľký elektrický prúd a prehriatie. Povedie to k popáleniu alebo poškodeniu batérie.
- 27. Batériu nelikvidujte v ohni.**
Ak sa bude batéria spaľovať, môže vybuchnúť.
- 28. Nevkladajte žiadne predmety do vetracích otvorov nabíjačky.**
Vloženie kovových predmetov alebo horľavých látok do vetracích otvorov nabíjačky bude mať za následok riziko zasiahnutia elektrickým prúdom alebo poškodenie nabíjačky.
- 29. Batériu prineste do obchodu, z ktorého bola zakúpená, akonáhle sa vydrží batérie po nabití výrazne skráti na praktické použitie. Opatrebovanú batériu nelikvidujte.**
- 30. Použitie opotrebovanej batérie poškodí nabíjačku.**

UPOZORNENIE OHLADNE LÍTIUM-IÓNOVÝCH AKUMULÁTOROV

Kvôli predĺženiu životnosti je lítium-iónový akumulátor vybavený ochrannou funkciou, ktorá preruší výkon. V dolo uvedených prípadoch 1 až 3 sa motor počas používania výrobku zastaví, aj keď potiahnete vypínač. Nejde o chybu ale o aktivovanie ochrannej funkcie.

1. Keď sa zostávajúca kapacita akumulátora spotrebuje, motor sa zastaví.
V takomto prípade ho ihneď nabite.
2. Motor sa môže zastaviť v prípade preťaženia náradia. V takomto prípade uvoľnite vypínač náradia a odstráňte príčinu preťaženia. Následne ho budete môcť opäť použiť.
3. Ak pri preťažení dôjde k prehrievaniu akumulátora, výkon akumulátora sa môže zastaviť.
V takomto prípade prestaťte akumulátor používať a nechajte ho vychladnúť. Následne ho budete môcť opäť použiť.

Okrem toho, berte na zreteľ nasledujúce výstrahy a upozornenia.

VÝSTRAHA

Aby ste zabránili vytekaniu kvapaliny z akumulátora, generovaniu tepla, unikaniu dymu, výbuchu a vznieteniu, dodržiavajte nasledujúce bezpečnostné opatrenia.

- Zabráňte, aby sa na akumulátore zachytávali kovové piliny a prach.
 - Zabráňte, aby počas práce padali na akumulátor kovové piliny a prach.
 - Zabezpečte, aby sa kovové piliny a prach spadnúvšie počas vykonávania práce na elektrické náradie nehmradili na akumulátore.
 - Nepoužívaný akumulátor neskladujte na mieste s výskytom kovových pilín a prachu.
 - Pred uskladnením akumulátora odstráňte z neho kovové piliny a prach, ktoré sa mohli na ňom zachytiť a neskladujte ho spolu s kovovými súčastami (skrutky, kľince a pod.).
- Akumulátor neprepichujte ostrým predmetom, ako je kľince, neudierajte po ňom kladivom, nestúpaňte naň, nehádzajte ním ani ho nevystavujte silným fyzickým nárazom.
- Očividne poškodený alebo zdeformovaný akumulátor nepoužívajte.
- Akumulátor nepoužívajte s vymenenou polaritou.
- Nepripájajte priamo k elektrickej zásuvke ani k zásuvke autozapalovača.
- Akumulátor nepoužívajte na iné ako uvedené účely.
- Ak sa akumulátor nenabije ani po uplynutí doby na nabíjanie, okamžite prestaňte s ďalším nabíjaním.
- Akumulátor nevystavujte účinkom vysokých teplôt ani veľkého tlaku, ani ho nekladajte do mikrovlnnej rúry, sušičky alebo vysokotlakovej nádoby.
- Chráňte pred ohňom akonáhle dôjde k unikaniu tekutiny, alebo ak zacetite odporný zápach.
- Nepoužívajte na miestach, kde dochádza ku generovaniu silnej statickej elektriny.
- Ak počas používania, nabíjania alebo skladovania dochádza k unikaniu tekutiny z akumulátora, cítite odporný zápach, dochádza ku generovaniu tepla, zmene farby, deformáciám alebo k čomukoľvek neštandardnému, okamžite akumulátor vyberte z náradia alebo z nabíjačky a prestaňte používať.
- Batériu neponárajte ani nedovoľte, aby sa do nej dostali akékoľvek kvapaliny. Vniknutie vodivej kvapaliny, ako je napríklad voda, môže spôsobiť poškodenie, ktoré môže spôsobiť požiar alebo výbuch. Batériu skladujte na chladnom, suchom mieste, mimo výbušných a horľavých predmetov. Musíte sa vyhnúť prostrediam s korozívnymi plynmi.

UPOZORNENIE

- Ak sa tekutina unikajúca z akumulátora dostane do očí, oči si nešúchajte a dôkladne si ich vypláchnite čerstvou čistou vodou, ako je pitná voda z vodovodu a okamžite vyhľadajte lekársku pomoc. Ak nevyhľadáte ošetrovanie, tekutina môže spôsobiť problémy zraku.
- Ak sa tekutina dostane na kožu alebo odev, okamžite dôkladne umyte alebo očistite čistou vodou, ako je pitná voda z vodovodu. Existuje možnosť, že môže dôjsť k podráždeniu pokožky.
- Ak pri prvotnom používaní akumulátora zistíte výskyt hrdze, odporný zápach, prehrievanie, stratu farby, deformácie a/alebo iné nezrovnalosti, akumulátor nepoužívajte a vráťte ho predajcovi alebo dodávateľovi.

VÝSTRAHA

Ak sa elektrický vodivý cudzí predmet dostane na konektory lítium-iónovej batérie, môže dôjsť ku skratu, čo spôsobí riziko vzniku požiaru. Pri skladovaní batérie dodržiavajte nasledujúce pokyny.

- Neumiestňujte elektricky vodivé odrezky, kľince, oceľový drôt, medený drôt ani iný drôt do odkladacej schránky.
- Aby nedošlo k skratu, vložte batériu do náradia alebo pevne založte kryt batérie kvôli uskladneniu, až kým nevidíte ventilátor (**Obr. 1**).

PREPRAVA TÝKAJÚCA SA LÍTIOVO-IÓNOVÝCH BATÉRIÍ

Pri preprave lítium-iónovej batérie dodržiavajte nasledovné opatrenia.

VÝSTRAHA

Pri organizovaní prepravy ohlásťte prepravnej spoločnosti, že balenie obsahuje lítium-iónovú batériu, informujte ju o výstupnom výkone a postupujte podľa pokynov prepravnej spoločnosti.

- Lítium-iónové batérie, ktoré prekračujú výkon 100 Wh, sú pri transporte označené ako nebezpečný tovar, ktorý vyžaduje špeciálne aplikačné postupy.
- Pri preprave do zahraničia musíte vyhovieť medzinárodným zákonom, pravidlám a predpisom cieľovej krajiny.

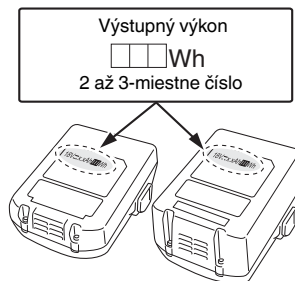

TECHNICKÉ PARAMETRE

ELEKTRICKÉ NÁRADIE

Model	N14DSL	N18DSL
Napätie	14,4 V	18 V
Použitelné spony	Ref. obr.	
Množstvo spôn, ktoré je možné vložiť	150 spôn	
Hmotnosť*	1,4 kg (BSL1430C)	1,5 kg (BSL1830C)

* Hmotnosť podľa postupu EPTA 01/2003

VOĽBA SPŔN

S touto zošívackou je možné použiť spony uvedené v tabuľke nižšie.

150 spôn je navzájom spojených, aby vytvorili pás.

Podrobnosti o získaní spôn získate od predajcu, od ktorého ste kúpili zošívacku.

POZNÁMKA

Používať sa môžu len spony vyrobené spoločnosťou HiKOKI.

Iné spony ako spony vyrobené spoločnosťou HiKOKI môžu spôsobiť zaseknutie a následné poruchy.

(Rozmerové jednotky: mm)

Tvar	A	B	C	D
	12	0,5	0,7	6
				10
				13

PRED POUŽITÍM

1. Príprava spôn a vykonávanie bezpečnostných kontrol

VÝSTRAHA

- Nepoužívajte výrobok v blízkosti horľavých kvapalín alebo plynov.
- Výrobok neumiestňujte do blízkosti detí alebo iných nekvalifikovaných osôb.
- Vykonajte úplnú kontrolu, aby ste sa uistili, že nie sú uvoľnené žiadne skrutky.
- Skontrolujte, či sa nevyskytujú žiadne poškodené alebo chýbajúce časti či časti, ktoré nefungujú kvôli hrdzi atď.

Prípravte spony, ktoré zodpovedajú danej úlohe. Pozrite si časť ÚDRŽBA A KONTROLA a bezpodmienečne vykonajte bezpečnostné kontroly.

2. Mechanizmus poistky spúšť (Obr. 4)

VÝSTRAHA

Uistite sa, že je spúšť uzamknutá, keď sa nevystrelujú spony.

Táto zošívачka má uzamykací mechanizmus na zabránenie vystreleniu spôn.

Nastavte poistný prvok do polohy aby sa uzamkla spúšť.

Keď sa má zošívачka používať, posuňte poistný prvok do polohy a do polohy keď sa nepoužíva.

3. Kontrola činnosti prítlačného prvku (Obr. 5)

VÝSTRAHA

Pri kontrole činnosti prítlačného prvku sa vždy uistite, že je spúšť uzamknutá a že je z elektrického náradia vybratá batéria.

Skontrolujte, či sa prítlačný prvok pri činnosti posúva plynulo.

Vyčistite posuvnú časť na prítlačnom prvku, ak sa neposúva plynulo.

4. Zaobchádzanie so sponami

POZNÁMKA

- So sponami zaobchádzajte opatrne. Existujú prípady, keď sa môžu spojené pásy spôn zlomiť, ak spadnú, pričom ich použitie v tomto stave môže mať za následok chybné vloženie spôn, čo môže viesť k výstrelom naprázdno alebo zaseknutiu spôn. Nepoužívajte spojené pásy spôn, ktoré sú zlomené.
- Nenechávajte spony dlhodobo vo vonkajšom prostredí ani na priamom slnku. Nedodržanie tohto pokynu môže viesť k zhrdzaveniu alebo poškodeniu spojených pásov spôn. Na účely skladovania používajte balenie spôn alebo iné materiály.

5. Vkládanie spôn (Obr. 6)

VÝSTRAHA

Pri vkladaní alebo vyberaní spôn uzamknite spúšť a odstráňte batériu zo zošívачky.

- (1) Stlačte blokovací prvok a posuňte zásobník dozadu.
- (2) Umiestnite spony do zásobníka tak, aby hroty smerovali nahor.
- (3) Zásobník posuňte späť do požadovanej polohy tak, aby sa blokovací prvok uzamkol na mieste.

POZNÁMKA

- Opatrne zatvorte zásobník. Použitie nadmernej sily na zatvorenie zásobníka môže mať za následok deformáciu spojených pásov spôn, čo môže zabrániť zatvoreniu zásobníka.
- Skontrolujte vodiaci prvok čepele zásobníka, ak sa nezatvára plynulo.

ŠTANDARDNÉ PRÍSLUŠENSTVO

Balenie obsahuje okrem hlavnej jednotky (1) aj príslušenstvo uvedené v tabuľke nižšie.

	NN
Chránič zraku	1

Štandardné príslušenstvo podlieha zmenám bez predchádzajúceho oznámenia.

VOLITELNÉ PRÍSLUŠENSTVO (predáva sa samostatne)

- Batéria



BSL14..

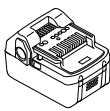

BSL18..

- Nabíjačka
 - Kryt batérie
- Voliteľné príslušenstvo podlieha zmenám bez predchádzajúceho oznámenia.

APLIKÁCIA

- Zaistenie vodotesnej fólie prepúšťajúcej vlhkosť na mieste
- Zaistenie tepelne izolačného materiálu na mieste

ODSTRÁNENIE/INŠTALÁCIA BATÉRIE

1. Odstránenie batérie

Pevne držte rukoväť a stlačením západky batérie odstráňte batériu (Obr. 2).

UPOZORNENIE

Batériu nikdy neskratujte.

2. Inštalácia batérie

Vložte batériu a pritom dbajte na jej polaritu (Obr. 2).

NABÍJANIE

Batéria a nabíjačka nie sú súčasťou dodávky s týmto výrobkom.

Čo sa týka nabíjateľných batérií, nabíjanie vykonávajte podľa pokynov na zaobchádzanie s nabíjačkou, ktorú používate. (Obr. 3)

SPÔSOB POUŽÍVANIA AKU ZOŠÍVAČKY

Na vystreľovanie spôn existujú dva spôsoby: jednotlivé výstrely, pri ktorých sa najprv prítlačný prvok umiestni k oblasti, kde sa má vystreliť spona a potom sa stlačí spúšť a nepretržitý výstrel, pri ktorých sa najprv stlačí spúšť a potom sa prítlačný prvok umiestni k príslušnej oblasti.

Režim jednotlivých výstrelov kladie dôraz na konečnú úpravu a používa sa na zaistenie toho, aby sa spona zaviedla do požadovaného miesta, zatiaľ čo režim nepretržitých výstrelov sa používa na opakované zavádzanie spôn s neustále stlačenou spúšťou.

Elektrické náradie je vybavené mechanizmom na striedanie medzi úkonmi jednotlivých výstrelov a nepretržitých výstrelov, aby sa zaistilo, že sa práca vykoná najefektívnejším spôsobom.

Bezpečnostné prvky

Toto elektrické náradie je skonštruované tak, aby sa spony nedali vystreliť, pokiaľ sa súčasne do činnosti nevedie prítlačný prvok aj spúšť. Inými slovami, spony sa nevystrelia, keď sa stlačí len spúšť, alebo sa k požadovanej oblasti umiestni len prítlačný prvok (vystreľovací otvor). Tým sa má zabrániť vystreleniu spôn, keď dôjde k náhodnému stlačeniu spúšte alebo náhodnému umiestneniu prítlačného prvku (vystreľovacieho otvoru) k niečomu.

● Zošívanie pomocou jednotlivých výstrelov (Obr. 7)

- (1) Uistite sa, že vystreľovací otvor je pevne umiestnený na miesto, kde sa má vystreliť spona.
- (2) Stlačením spúšte vystreľte sponu.
- (3) Odoberte elektrické náradie a uvoľnite spúšť.

POZNÁMKA

- Na presné zošívanie požadovaného miesta použite režim jednotlivých výstrelov.
- Existujú prípady, keď následné zošívanie nebude možné, ak sa spúšť uvoľní do polovice stlačenia. Ak to chcete opraviť, odstráňte batériu a potom ju vložte späť.

● Zošívanie pomocou nepretržitých výstrelov (Obr. 8)

Najprv stlačte spúšť a potom umiestnite prítlačný prvok (vystreľovací otvor) k požadovanej oblasti, aby ste opakovane vystrelili spony.

- (1) Najprv stlačte spúšť.
- (2) Umiestnite prítlačný prvok (vystreľovací otvor) k požadovanej oblasti, aby ste vystrelili spony.
- (3) Odoberte zošívачku so stlačenou spúšťou a potom zopakujte postup od kroku (2), aby sa opakovane vystrelili spony.

Mechanizmus proti výstrelom naprázdno

Zošívачka je vybavená mechanizmom proti výstrelom naprázdno na zabránenie výstrelu naprázdno, keď sa minú spony.

Zošívачka prestane fungovať, keď zostane osem alebo menej spôn.

Po vystrelení pásu spôn zostane približne osem svoriek, ale doplnenie zásobníka rovnakými sponami umožní pokračovanie v zošívaní.

1. Postupy zošívania

VÝSTRAHA

- Nikdy nesmerujte vystreľovací otvor na ľudí.
- Zabezpečte, aby sa práca vykonávala v dostatočnej vzdialenosti vystreľovacieho otvoru od tváre, rúk, chodidiel a ostatných častí tela.
- Nestrieľajte spony priamo na existujúce spony.
- Odstráňte batériu, ak sa zošívачka nepoužíva, ako aj počas pracovných prestávok.
- Po dokončení práce odstráňte batériu a potom vyberte zvyšné spony.

- Pri stláčaní spúšte sa uistite, že ostatné prsty sa nedotýkajú prítlačného prvku. Nedodržanie tohto pokynu môže mať za následok zranenie.

POZNÁMKA

- Existujú prípady, keď sa úkony pri nízkej okolitej teplote spomalia.
 - Existujú prípady, keď sa spony ohnú alebo sa v zvisanom materiáli objavia praskliny, a to v závislosti od tvrdosti, hrúbky a kombinácií materiálu. Pred začatím plného používania vyskúšajte funkčnosť zošívania.
- (1) Uzamknutie spúšte a odstránenie batérie
Odstráňte batériu zo zošívачky, aby ste predišli neočakávaným úkonom. (Obr. 2)
 - (2) Vkládanie spôn
Do zásobníka vložte spony veľkosti vhodnej pre danú úlohu. (Obr. 6)
 - (3) Pripevnenie batérie
Umiestnite batériu na zošívачku a zatlačte na ňu tak, aby zavčakla na miesto.
 - (4) Uvoľnenie blokovacieho prvku
Posuňte poistný prvok tak, aby sa uvoľnil zámok. (Obr. 4)
 - (5) Vystreľovanie spôn
Pomocou nastavovacieho prvku nastavte hĺbku spôn. (Obr. 9)
 - (6) Ukončenie práce
Po dokončení práce uzamknite spúšť a odstráňte batériu a potom zo zásobníka vyberte všetky spony.

2. Spôsob nastavenia hĺbky zošívania (Obr. 9)

VÝSTRAHA

Pri nastavovaní hĺbky spôn predovšetkým nasmerujte vystreľovací otvor dole a skontrolujte, či nie je nasmerovaný na tváre, ruky, chodidlá alebo iné časti tela, a potom uzamknite spúšť.

Vystreľte skúšobnú sponu a ak je príliš hlboko, nastavte hĺbku otočením nastavovacieho prvku tak, aby sa zaviedla plytšie.

Ak sa spona nezavedie dostatočne hlboko, otočte nastavovací prvok tak, aby sa zaviedla hlbšie. Otočením nastavovacieho prvku sa hĺbka upraví maximálne o 2 mm.

3. Používanie háčika

Háčik sa používa na zavesenie elektrického náradia na opasok počas práce.

UPOZORNENIE

- Pri používaní háčika pevne zavesíte elektrické náradie tak, aby nedošlo k jeho náhodnému pádu. Ak elektrické náradie spadne, môže to viesť k nehode.
 - Pri používaní háčika sa uistite, že je spúšť uzamknutá a batéria odstránená.
 - Háčik bezpečne nainštalujte. Pokiaľ sa háčik nenainštaluje bezpečne, môže to spôsobiť zranenie počas používania.
- (1) Odstránenie háčika.
Odstráňte skrutky, ktoré upevňujú háčik, pomocou krížového skrutkovača. (Obr. 10)
 - (2) Založenie háčika späť a pritiažnutie skrutiek.
Háčik bezpečne nainštalujte do drážky elektrického náradia a pritiažnutím skrutiek upevnite háčik. (Obr. 11)

ÚDRŽBA A KONTROLA

VÝSTRAHA

Pred vykonávaním kontrol a údržby sa uistite, že je spúšť uzamknutá a batéria odstránená. Rovnako sa uistite, že je nabíjačka odpojená od elektrického napájania.

1. Odstránenie zaseknutých spôn (Obr. 12)

- (1) Odstráňte batériu z elektrického náradia.
- (2) Stlačte blokovací prvok, posunutím otvoru zásobník a odstráňte všetky spony.
- (3) Pomocou plochého skrutkovača alebo podobného nástroja odstráňte lepidlo spôn, úlomky a triesky, ktoré sa nahromadili vo vodiacom prvku čepele.
- (4) Skontrolujte, či prítlačný prvok pracuje plynulo.

POZNÁMKA

Po odstránení zaseknutých spôn znova vložte spony a vystrelte skúšobnú sponu.

2. Kontroly zásobníka

Vnútro zásobníka je potrebné občas vyčistiť. Posunutím otvoru zásobník a odstráňte lepidlo spôn, úlomky a triesky, ktoré sa nahromadili.

POZNÁMKA

Nečistota vnútri zásobníka môže viesť k spomaleniu úkonov podávača spôn, čo môže spôsobiť výstrely naprázdno.

3. Prehliadka montážnych skrutiek

Pravidelne kontrolujte montážne skrutky a zabezpečte, aby boli vždy správne utiahnuté. Pokiaľ sa niektoré skrutky uvoľnia, okamžite ich utiahnite. Nedodržanie tohto pokynu môže viesť k vážnemu riziku.

4. Čistenie vonkajšej časti

Keď sa elektrické náradie znečistí, utrite ho mäkkou, suchou tkaninou alebo tkaninou navlhčenou v mydlovej vode. Nepoužívajte chlórové rozpúšťadlá, benzín ani riedidlo na farby, pretože rozpúšťajú plasty.

5. Skladovanie

Elektrické náradie skladujte na mieste s teplotou do 40°C a mimo dosahu detí.

POZNÁMKA

Skladovanie lítiovo-iónových batérií
Pred skladovaním lítiovo-iónových batérií sa presvedčite, že sú úplne nabité.
Dlhodobé skladovanie (3 mesiace alebo viac) batérií s nízkou úrovňou nabitia môže viesť k zhoršeniu výkonu, viditeľnému skrátaniu času používania batérií alebo k stavu, že sa batérie rýchlo vybijú.
Viditeľne skrátané čas používania batérií však možno predĺžiť pomocou dvoch až piatich cyklov nabitia a používania batérií až do ich vybitia.
Ak sa čas používania batérie extrémne skrúti napriek opakovanému nabíjaniu a používaniu, považujte batérie za úplne vybité a zakúpte nové batérie.

UPOZORNENIE

V rámci prevádzkovania alebo údržby elektrického náradia je nutné dodržiavať bezpečnostné nariadenia a normy platné v patričnej krajine.

Dôležité upozornenie ohľadne akumulátorov pre elektrické akumulátorové náradie značky HiKOKI

Vždy používajte jeden z nami navrhnutých originálnych akumulátorov. Nemôžeme garantovať bezpečnosť a výkon nášho akumulátorového náradia, pokiaľ sa budú používať akumulátory iné, než akumulátory navrhnuté našou spoločnosťou, alebo ak dôjde k rozobratiu alebo úprave akumulátora (ako je rozobratie a výmena článkov alebo iných interných dielov).

ZÁRUKA

Naša spoločnosť garantuje, že elektrické náradie značky HiKOKI vyhovuje zákonným/národným nariadeniam. Táto záruka sa nevzťahuje na chyby alebo poškodenia v dôsledku nesprávneho používania, zlého zaobchádzania alebo štandardného opotrebovania a poškodenia. V prípade reklamácie doručte elektrické náradie v nerozobratom stave spolu so ZÁRUČNÝM LISTOM, ktorý nájdete na konci tohto návodu na obsluhu autorizovanému servisnému stredisku spoločnosti HiKOKI.

Informácie ohľadne vzduchom prenášaného hluku a vibrácií

Namerané hodnoty boli stanovené podľa normy EN60745 a deklarované podľa ISO 4871.

Nameraná vážená úroveň hladiny akustického výkonu A: 89 dB (A)
Nameraná vážená úroveň hladiny akustického tlaku A: 78 dB (A)
Odchýlka KpA: 3 dB (A)

Používajte chrániče sluchu.

Výsledné celkové hodnoty pre vibrácie (suma pre trojosový vektor) stanovené podľa EN60745.

Dĺžka spôn bola 13 mm:
Hodnota emisií vibrácií $a_{H1} = 2,4 \text{ m/s}^2$
Odchýlka K = 1,5 m/s²

Deklarovaná hodnota vibrácií bola meraná podľa normou stanovenej skúšobnej metódy a môže sa použiť pre porovnanie jedného náradia s druhým.

Môže sa taktiež použiť na predbežné posúdenie vystavenia.

VÝSTRAHA

- Hodnota emisie vibrácií počas skutočného používania elektrického náradia sa môže odlišovať od deklarovanej celkovej hodnoty, a to na základe spôsobu, akým sa náradie používa.
- Vyznačte bezpečnostné opatrenia s cieľom chrániť obsluhu, ktoré sa zakladajú na odhade expozície v rámci skutočných podmienok používania (berúc do úvahy všetky súčasti prevádzkového cyklu, ako sú doby vypnutia náradia a doby vlnobehu náradia, ktoré sú doplnkom doby spustenia náradia).

POZNÁMKA

Vzhľadom na pokračujúci program výskumu a vývoja v spoločnosti HiKOKI si vyhradzuje právo zmien tu uvedených technických špecifikácií bez predchádzajúceho upozornenia.

RIEŠENIE PROBLÉMOV

Pokiaľ náradie nefunguje štandardným spôsobom, použite postupy uvedené v tabuľke nižšie. Pokiaľ nedokážete problém odstrániť, poraďte sa s predajcom alebo s autorizovaným servisným strediskom spoločnosti HiKOKI.

	Príznak	Možná príčina	Náprava
Náradie	Zošívачka nevystreľuje spony.	Batéria sa vybila.	Nabite batériu pomocou nabíjačky.
		Batéria nie je správne pripojená.	Vyberte batériu a skontrolujte, či sa v lôžku na vkladanie batérie zošívачky nenachádza cudzia látka. Skontrolujte tiež, či nie sú znečistené kontakty batérie. Zatlačte na batériu tak, aby zacvakla na miesto.
		Spúšť bola uvoľnená do polovice stlačenia v režime jednotlivých výstrelův.	Vyberte batériu zo zošívачky a potom ju založte späť na miesto.
		Nezvyčajné javy elektrického náradia.	Kontaktujte svojho predajcu alebo autorizované servisné stredisko HiKOKI.
	Spony sa nezavádzajú do materiálu úplne.	Materiál je príliš tvrdý.	Existujú prípady, v ktorých sa tvrdé materiály nedajú zošívať správne.
		Dochádza k spätnému odrazu zošívачky.	Vystreľovaci otvor nie je dostatočne pevne pritlačený k oblasti zavedenia spony.
		Zavádzacia čepeľ je opotrebovaná.	Kontaktujte svojho predajcu alebo autorizované servisné stredisko HiKOKI.
	Výstrely naprázdno.	Mechanizmus proti výstrelom naprázdno nefunguje.	Odstráňte všetku nečistotu alebo cudziu látku z okolia mikrospínača vnútri zásobníka.
		Blízko vystreľovacieho otvoru sú zaseknuté spony.	Odstráňte všetky zaseknuté spony alebo nečistotu atď.
		Zavádzacia čepeľ je opotrebovaná.	Kontaktujte svojho predajcu alebo autorizované servisné stredisko HiKOKI.
		Činnosť podávača je pomalá.	Z vnútra zásobníka odstráňte všetku nečistotu alebo cudziu látku.

ОБЩИ МЕРКИ ЗА БЕЗОПАСНОСТ ПРИ РАБОТА С ЕЛЕКТРИЧЕСКИ ИНСТРУМЕНТИ

⚠ ПРЕДУПРЕЖДЕНИЕ

Прочетете всички инструкции и предупреждения за безопасност.

Неспазването на инструкциите и предупрежденията може да доведе до електрически удар, пожар и/или сериозни наранявания.

Запазете и съхранявайте инструкциите за последващи справки и приложението.

Терминът „електрически инструмент“ в предупрежденията се отнася до вашия електрически (кабелен) или акумулаторен (безжичен) инструмент.

1) Безопасност на работното място

- a) Поддържайте работното място подредено и добре осветено.

Разхвърляни или слабо осветени работни места са предпоставка за инциденти.

- b) Не използвайте електрически инструмент във взривоопасна среда, при наличие на запалими течности, газ или прах.

Електрическите инструменти произвеждат искри, които могат да доведат до възпламеняване.

- c) Не позволявайте достъп на странични лица и деца при работа с електрически инструменти.

Невнимание по време на работа може да доведе до загуба на контрол върху процеса.

2) Електрическа безопасност

- a) Щепселите на електрическите инструменти трябва да отговарят на контактите.

Никога не правете канвито и да било промени по щепселите.

Не използвайте преходни щепсели със заземени електрически инструменти.

Щепсели, които не са модифицирани и съответстват на контактите намаляват риска от електрически удар.

- b) Избягвайте контакт с тялото при работа с електрически инструменти по заземени повърхности, като тръби, радиатори и хладилници.

Съществува повишен риск от електрически удар, ако тялото Ви стане част от заземителния контур.

- c) Не излагайте електрическите инструменти на дъжд и влага.

Попадането на влага в електрическите инструменти повишава риска от електрически удар.

- d) Не нарушавайте целостта на кабелите. Никога не носете и не дърпайте електрически инструменти за кабела; при изключване от контакта дърпайте щепсела, не кабела.

Пазете кабелите от източници на топлина, от смазочни материали, остри ръбове и подвижни компоненти.

Наранени или преплетени кабели повишават риска от електрически удар.

- e) Когато работите с електрически инструмент на открито, използвайте удължител, подходящ за работа на открито.

Използвайте кабел, подходящ за външни условия, който намалява риска от електрически удар.

- f) Ако е наложително използването на електрически инструмент във влажни условия, използвайте уреди с диференциална защита (RCD) срещу утечка.
Използването на устройство за диференциална защита (RCD) намалява риска от електрически удар.

3) Лична безопасност

- a) Бъдете бдителни, внимавайте в действията си и използвайте разумно електрическите инструменти.

Не използвайте електрически инструмент, когато сте изморени, или под влиянието на лекарствени средства, алкохол или опиати.

Всяко невнимание при работа с електрически инструменти може да доведе до сериозни наранявания.

- b) Използвайте лични предпазни средства. Винаги носете защитни очила или маска.

Защитните средства, като противопрахова маска, защитни обувки с устойчива на плъзгане подметка, каска или антифони, според условията на работа, намаляват опасността от нараняване.

- c) Предотвратяване на случайно включване.

Уверете се, че бутонът за старт на уреда е в изключено положение, преди да свържете електрическия инструмент към източник на захранване и/или батерия, нанто и преди да го вземете или пренасяте.

Пренасянето на инструменти с пръст на старт бутон, или на превключвателя на захранването, носи опасност от инциденти.

- d) Отстранете всички гаечни и други ключове, преди да включите уреда.

Гаечен ключ или инструмент, забравен в ротационни компоненти на електрическия инструмент, може да доведе до нараняване.

- e) Не се пресгайте. През цялото време трябва да имате стабилна опора и да поддържате баланс на тялото.

Това осигурява по-добър контрол върху електрическите инструменти при извънредни ситуации.

- f) Носете подходящо облекло. Не носете преналено широки дрехи или бижута. Пазете носата, дрехите и ръкавиците си от подвижни компоненти.

Широките дрехи, бижута и дълга коса могат да бъдат захванати от подвижните компоненти.

- g) Ако са осигурени устройства за свързване с прахоуловителни инсталации, уверете се, че те са свързани и се използват правилно.

Използването на прахоуловители и циклонни може да намали свързаните със замърсяването рискове.

4) Експлоатация и поддръжка на електрически инструменти

- a) Не насилвайте електрическите инструменти. Използвайте подходящ електрически инструмент за съответните цели.

Подходящият електрически инструмент осигурява по-добра и по-сигурна работа при предвидените номинални параметри.

- b) Не използвайте електрическия инструмент, ако не може да бъде включен или изключен от съответния старт бутон или превключвател.

Всеки електрически инструмент, който не може да се контролира от спусъка, е опасен и подлежи на ремонт.

- c) Изключете щепсела на инструмента от източника на захранване и/или от батерията, преди да извършвате настройки, при смяна на приставки или при съхранение.
Тези предпазни мерки намаляват риска от случайно и нежелано включване на електрическия инструмент.
- d) Съхранявайте неизползваните електрически инструменти далеч от достъп на деца и не позволявайте на лица, непознати с начина на работа с инструментите, и с тези инструкции, да работят с тях.
Електрическите инструменти представляват опасност в ръцете на неопитни лица.
- e) Поддържайте електрическите инструменти. Проверявайте центровката и закрепването на подвижните части, проверявайте за повредени части и други състояния, които могат да се отразят на работата на електрическите инструменти.
Ако установите повреди, отстранете ги преди да използвате електрическите инструменти. Много злополуки се дължат на лоша поддръжка на електрическите инструменти.
- f) Поддържайте режещите инструменти наточени и чисти.
Правилно поддържаните режещи инструменти, с наточени режещи елементи, се управляват и контролират по-лесно.
- g) Използвайте електрически инструменти, приставки и аксесоари, и т.н., съгласно тези инструкции, като вземете предвид работните условия и вида работи, които ще се извършват.
Използването на електрически инструменти не по предназначение може да доведе до повишен риск и опасни ситуации.
- 5) Експлоатация и поддръжка на електрически инструменти захранвани от батерии
- a) Зарядяйте уредите само със зарядните устройства, посочени от производителя.
Зарядно устройство, подходящо за един тип батерии, може да създаде риск от пожар при използване с друг тип батерии.
- b) Използвайте електрическите инструменти само с посочения за тях тип батерии.
Използването на друг тип батерии създава риск от нараняване и пожар.
- c) Когато батериите не се използват, те не трябва да се съхраняват в близост до други метални предмети като клемери, монети, ключове, пирони, винтове или други малки метални предмети, които могат да осъществят контакт между клемите им.
Контакт между клемите на батериите може да доведе до искри или пожар.
- d) При неподходящи условия на съхранение, батериите могат да изтукат; избягвайте контакт. Ако случайно влезете в контакт с електролитната течност, изплакнете обилно с вода. Ако попаднете електролит в очите, изплакнете обилно и потърсете медицинска помощ.
Електролитът на батериите може да причини възпаление или изгаряния.

- 6) Обслужване
- a) Обслужването на електрическите инструменти трябва да се извършва само от квалифицирани сервизни работници, при използване на оригинални резервни части.
Това ще гарантира безопасността при работа с електрическите инструменти.

ВНИМАНИЕ

Не допуснете в зоната на работа деца и възрастни хора.

Когато не използвате електрическите инструменти, съхранявайте ги далеч от достъп на деца и възрастни хора.

ПРЕДУПРЕЖДЕНИЯ ЗА БЕЗОПАСНОСТ ПРИ РАБОТА С АКУМУЛАТОРЕН ТАКЕР

- Винаги имайте предвид, че в инструмента може да има крепежни елементи.**
Ако не използвате телбода внимателно, това може да доведе до неочаквано изстрелване на крепежни елементи и до нараняване.
- Не насочвайте инструмента към себе си или към някой друг.**
Непредвиденото задействане ще освободи крепежен инструмент, който ще причини нараняване.
- Не задействайте инструмента, ако той не е поставен стабилно върху детайла.**
Ако инструментът не е в контакт с детайла, крепежният елемент може да се отклони от целта.
- Изключете инструмента от електрическата мрежа, когато крепежният елемент се задържа в инструмента.**
Докато изваждате задържащия крепежен елемент, телбодът може да се активира случайно, ако е включен.
- Бъдете внимателни при отстраняване на задържащ крепежен елемент.**
Механизмът може да е под компресия и крепежният елемент може да се освободи принудително, докато се опитва да се освободи от задържащото състояние.
- Не използвайте този телбод за закрепване на електрически кабели.**
Той не е предназначен за монтаж на електрически кабели и може да повреди изолацията на електрическите кабели, като по този начин може да предизвика токов удар или пожар.

ПРЕДПАЗНИ МЕРКИ ПРИ ИЗПОЛЗВАНЕТО НА АКУМУЛАТОРЕН ТАКЕР

- Безопасна работа при правилна употреба.**
Този инструмент е проектиран за въвеждане на скоби в материали от дърво и подобни. Използвайте го само по предназначение.
- Не допускате запалване и експлозии.**
По време на слагането на скоби може да излязат искри и затова е опасно инструментът да се използва в близост до лак, боя, бензен, разреждител, бензин, газ, лепила и подобни запалими вещества, тъй като те могат да се възпламят или да експлодират. При никакви обстоятелства този инструмент не трябва да се използва в близост до такъв запалим материал.

- 3. Винаги носете защита за очите (предпазни очила).**

Когато работите с електрическия инструмент, винаги носете предпазни очила и се уверете, че хората наоколо също носят такива. Възможността от попадане в очко на фрагменти от скоби или скоби, които не са били правилно поставени, е заплахата за зрението. Предпазни очила се продават във всички железарии. Винаги носете предпазни очила, когато работите с този инструмент. Използвайте предпазни очила или широка маска над очилата. Работодателите трябва задължително да налагат използването на предпазни средства за очите.
- 4. Защитете ушите и главата си.**

По време на работа носете шумозаглушители и каска. Също така, в зависимост от условията, уверете се, че хората наоколо също носят шумозаглушители и каска.
- 5. Съобразявайте се с работещите близо до вас.**

Има голяма опасност скобите да ударят други хора, ако не са правилно поставени. Затова винаги внимавайте за безопасността на хората около вас, когато използвате този инструмент. Задължително подсигурете да няма никой в близост до изхода за скоби.
- 6. Никога не насочвайте изхода за скоби към хора.**

Винаги имайте предвид, че в инструмента може да има крепелжни елементи. Ако изходът за скоби е насочен към хора, може да възникнат сериозни инциденти, ако пуснете инструмента по грешка. Когато свързвате и проверявате разединяването на батерията, по време на зареждане със скоби или подобни операции, уверете се, че изходът за скоби не е насочен към никого (включително към вас). Дори когато не са заредени скоби, е опасно да пуснете инструмента, докато е насочен към някого, затова никога не го правете. Без натрупване. Отнасяйте се към инструмента като с работен инструмент.
- 7. Преди да използвате електрическия инструмент, проверете буталото.**

Преди да използвате електрическия инструмент, уверете се, че буталото работи нормално. Без поставени скоби в електрическия инструмент, свържете батерията и проверете следното. Ако се появи звук от операциите, това показва неизправност, така че в такъв случай не използвайте електрическия инструмент, докато не бъде проверен и поправен.

 - Ако самото натискане на спусъка причинява появата на звук на задвижващия бит, електрическият инструмент е повреден.
 - Ако самото натискане на буталото към материала, който ще се свързва, причинява появата на звук на задвижващия бит, електрическият инструмент е повреден. Освен това, що се отнася до буталото, имайте предвид, че то никога не трябва да бъде променяно или премахвано.
- 8. Използвайте само посочените скоби.**

Никога не използвайте скоби, различни от посочените и описаните в тези инструкции.
- 9. Не поставяйте излишно пръст на спусъка.**

Не поставяйте пръста си върху спусъка, освен при действително поставяне на скоби. Ако носите този инструмент или го подадете на някого, докато държите пръста си на спусъка, може случайно да освободите скоба и това да доведе до злополука.
- 10. Затворете напълно водача на острието и не го отваряйте по време на работа.**

При опит за поставяне на скоби, когато водачът на острието е отворен, скобите няма да бъдат поставени в дървения материал и съществува риск от опасно изхвърляне.
- 11. Натиснете здраво изхода за скоби срещу материала, който ще се свързва.**

При поставяне на скоби, натиснете здраво изхода за скоби към материала, който ще се свързва. Ако изходът не е приложен правилно, скобите могат да отскочат.
- 12. Пазете ръцете и краката си от изстрелващата глава по време на работа.**

Много е опасно, ако скоба удари ръцете или краката по грешка.
- 13. Пазете се от отката на инструмента.**

Не приближавайте горната част на инструмента с глава и др. по време на работа. Това е опасно, защото инструментът може да се отдръпне силно, ако скобата, която се поставя, влезе в контакт с предишна скоба или възел в дървото.
- 14. Внимавайте, когато свързвате тънки дъски или ъглите от дърво.**

Когато свързвате тънки дъски, скобите може да преминат напред, както може да се случи и при свързване на ъглите на дърво поради отклонение на скобите. В такива случаи задължително се погрижете да няма никой (и ничии ръце или крака и т.н.) зад тънката плоскост или до дървените детайли, които ще свързвате.
- 15. Едновременно свързване от двете страни на една и съща стена е опасно.**

При никакви обстоятелства не трябва да се извършва свързване от двете страни на стена едновременно. Това би било много опасно, тъй като скобите могат да преминат през стената и да причинят наранявания.
- 16. Не използвайте електрическия инструмент върху скелета и стълби.**

Електрическият инструмент не трябва да се използва в специфични ситуации, например:

 - когато смяната на едно място за поставяне в друго включва използването на скелета, стъпала, стълби или подобни на стълба конструкции, например летви на покрива,
 - затваряне на нутии или каси,
 - монтиране на транспортни системи за безопасност, напр. на превозни средства и вагони
- 17. Не отначайте батерията с пръст на спусъка.**

Ако отначите батерията с пръст на спусъка, следващия път, когато батерията е свързана, съществува опасност електрическият инструмент да изстреля скоба спонтанно или да работи неправилно.
- 18. Откачете батерията и извадете всички скоби, останали в касетата след употреба.**

Откачете инструмента от батерията, преди да направите поддръжка на инструмента, да почистите задръстена закопчалка, да напуснете работната зона, да преместите инструмента на друго място или след употреба. Много опасно скоба да бъде изстреляна по грешка.
- 19. Когато отстранявате скоба, която е заседнала, не забравяйте първо да откачите батерията.**

Когато отстранявате скоба, която е заседнала, първо се уверете, че сте отключили батерията. Случайното изстрелване на скоба може да бъде много опасно.

- 20. За да избегнете опасности, причинени от падащи сноби, никога не отваряйте касетата, когато устройството е обърнато надолу, докато зареждате сноби.**
- 21. При почистване на електрическия инструмент, не използвайте бензин или други запалителни течности.**
Ако парата от запалима течност попадне в електрическия инструмент, съществува опасност искриве, които се получават по време на свръзването, да предизвикат експлозия.
- 22. Винаги зареждайте батерията при температура 0 – 40°C.**
Температура под 0°C ще причини презареждане, което е опасно. Батерията не може да бъде зареждана при температури над 40°C.
Най-подходящата температура за зареждане е 20 – 25°C.
- 23. Не използвайте зарядното устройство непрекъснато.**
Когато едно зареждане приключи, оставете зарядното устройство за около 15 минути преди следващото зареждане на батерия.
- 24. Не допускайте попадането на чужди предмети в отвор за свръзване на акумулаторната батерия.**
- 25. Никога не разглобявайте акумулаторната батерия или зарядното устройство.**
- 26. Никога не давайте на късо акумулаторната батерия.**
Късото съединение на батерията може да причини голям електрически ток и прегряване. Това може да доведе до повреда на батерията.
- 27. Не излагайте батерията на огън.**
Ако батерията се хвърли в огън, тя може да експлодира.
- 28. Не поставяйте предмети във вентилационните отвори на зарядното устройство.**
Вкарването на метални или запалими предмети във вентилационните отвори ще доведе до опасност от електрически удар или ще повредят зарядното устройство.
- 29. Върнете батериите в магазина, от който са били закупени, веднага след като цикълът на живот на презаредените батерии стане прекалено къс, за да се използва. Не изхвърляйте изтощени батерии.**
- 30. Използването на изтощена батерия ще повреди зарядното устройство.**

ПРЕДУПРЕЖДЕНИЯ ЗА ЛИТиево-ЙОННАТА БАТЕРИЯ

За да удължите живота на литиево-йонната батерия, тя има защитна функция за прекъсване на подаването на заряд.

В случаите 1 до 3, описани по-долу, когато използвате това изделие, дори при натискане на спусъка, моторът може да спре. Това не е в следствие на повреда, а на защитна функция.

1. Когато разрядът на батерията намалее значително, моторът спира.
В такъв случай заредете батерията незабавно.
2. Ако инструментът е бил претоварен, моторът може да спре. В този случай, освободете спусъка и отстранете причината за претоварване. След това може да използвате уреда отново.
3. Ако батерията е прегряла при претоварване, тя може да откаже да работи.
В този случай, спрете използването ѝ, и я оставете да се охлади. След това може да използвате уреда отново.

Освен това, моля, спазвайте следните предупреждения.

ПРЕДУПРЕЖДЕНИЕ

За да предотвратите разреждане на батерията, загряване, поява на дим, запалване и експлозия, уверете се, че спазвате указанията за безопасност.

1. Уверете се, че по батерията не се натрупват прах и стружки.
 - Пазете батерията от прах и стружки по време на работа.
 - Не допускайте по батерията да се натрупват прах и стружки по време на работа.
 - Не съхранявайте неизползваните батерии на места, където са изложени на въздействието на прах и стружки.
 - Преди да приберете батерията, отстранете евентуално натрупани стружки и прах, и не я дръжте на едно място с метални предмети (винтове, пирони и др.).
 2. Пазете батерията от пробиване с остри предмети като гвоздеи, от удар с чук, настъпване, или от силен физически удар.
 3. Не използвайте видимо повредена или деформирана батерия.
 4. Не използвайте батерията с обратен поларитет.
 5. Не свързвайте батерията директно към електрически източници, или към куплунга на запалката в лека кола.
 6. Не използвайте батерията за цели, различни от предназначението ѝ.
 7. Ако батерията не може да се зареди напълно, дори след като изтече препоръчвания период от време, незабавно прекратете последващи опити за зареждане.
 8. Не излагайте батерията на високи температури или налягане, не поставяйте в микровълнова фурна, сушилня или контейнери под високо налягане.
 9. При установяване на теч или неприятна миризма от батерията, не излагайте на въздействието на силна топлина или открити пламъци.
 10. Не използвайте батерията в мета, където се генерира силно статично електричество.
 11. Ако батерията тече, има неприятна миризма, загрява или се обезцвети и деформира, или ако се появят необичайни признаци по време на употреба, презареждане или съхранение, незабавно я извадете от оборудването или от зарядното устройство и не я използвайте.
 12. Не потапяйте батерията и не позволявайте навлизането на течности в нея. Проникването на проводими течности като например вода, може да доведе до повреда и да причини пожар или експлозия. Съхранявайте батерията на хладно и сухо място, далеч от горими и леснозапалими материали. Избягвайте атмосфери с корозивни газове.
- ## ВНИМАНИЕ
1. Ако електролит от батерията попадне в очите, не ги търкайте, а изплакнете обилно с чиста, напр. чешмяна, вода и потърсете незабавно лекарска помощ.
Ако не се вземат мерки, електролитът може да причини очни проблеми.
 2. Ако електролит от батерията попадне върху кожата или дрехите, незабавно измийте с чиста, напр. чешмяна, вода.
Възможно е електролитът да причини кожно възпаление.
 3. Ако при първото използване на батерията забележите ръжда, неприятен мирис, прегряване, обезцветяване, деформиране и/или други нередности, не я използвайте и я върнете на доставчика или търговеца, от който сте я закупили.

Български

ПРЕДУПРЕЖДЕНИЕ

Ако токопроводим чужд предмет попадне в контакт с клемите на литиево-йонната батерия, може да възникне късо съединение, което да създаде опасност от пожар. Моля, спазвайте следните мерки при съхранение на батерията.

- Не поставяйте електропроводими предмети, като пирони, стоманена, медна или друга тел, в кутията за съхранение.
- За да предотвратите късо съединение, вкарайте батерията в инструмента или поставете капака ѝ така, че вентилаторът да не се вижда (Фиг. 1).

ОТНОСНО ТРАНСПОРТА НА ЛИТИЕВО-ЙОННА БАТЕРИЯ

При транспортиране на литиево-йонна батерия, моля спазвайте следните предпазни мерки.

ПРЕДУПРЕЖДЕНИЕ

Уведомете транспортната компания, че пратката съдържа литиево-йонна батерия, информирайте компанията за нейната изходна мощност и спазвайте инструкциите на транспортната компания, когато уреждате транспорта.

- Литиево-йонните батерии, които надвишават изходна мощност от 100 Wh, се считат за транспортна категория Опасни стоки и изискват прилагането на специални процедури.
- За транспортиране в чужбина трябва да спазите международните закони и правила и разпоредби на страната, до която се транспортират.

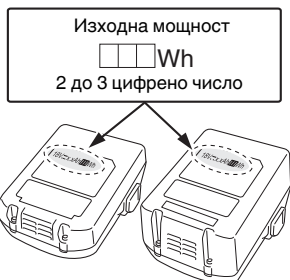

СПЕЦИФИКАЦИИ

ЕЛЕКТРИЧЕСКИ ИНСТРУМЕНТ

Модел	N14DSL	N18DSL
Напрежение	14,4 V	18 V
Приложими скоби	Реф. Фиг.	
Количество зареждащи се скоби	150 скоби	
Тегло*	1,4 кг (BSL1430C)	1,5 кг (BSL1830C)

* Тегло съгласно ЕРТА-Процедура 01/2003

ИЗБОР НА СКОБА

С този телбот могат да се използват скобите, посочени в таблицата по-долу.

150 скоби са свързани заедно, за да образуват лента. Свържете се с търговеца, от когото сте закупили телбота за подробности относно получаването на скоби.

ЗАБЕЛЕЖНА

Могат да се използват само скоби, произведени от НIKOKI.

Скобите, различни от тези, произведени от НIKOKI, могат да причинят задръстване и последващи неизправности.

(Мерна единица: мм)

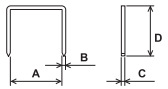
Форма	A	B	C	D
	12	0,5	0,7	6
				10
				13

СТАНДАРТНИ АКСЕСОАРИ

В допълнение към основното устройство (1), комплектът включва и аксесоарите, изброени в таблицата по-долу.

	NN
Протектор за очи	1

Стандартните приставки и аксесоари са предмет на промяна без предупреждение.

ДОПЪЛНИТЕЛНИ АКСЕСОАРИ (продават се отделно)

- Батерия

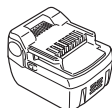

BSL14..

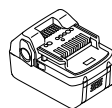

BSL18..

- Зарядно устройство
 - Капак на батерията
- Допълнителните аксесоари подлежат на промяна без предизвестие.

ПРИЛОЖЕНИЕ

- Закрепване на влагопропускливия хидроизолационен лист на място
- Закрепване на топлоизолационния материал на място

ИЗВАЖДАНЕ/ПОСТАВЯНЕ НА БАТЕРИЯТА

1. Изваждане на батерията

Хванете дръжката здраво и натиснете фиксатора на батерията, за да я извадите (Фиг. 2).

ВНИМАНИЕ

Никога не давайте накъсо батерията.

2. Поставяне на батерията

Поставете батерията като внимавате за полюсите (Фиг. 2).

ЗАРЕЖДАНЕ

Батерията и зарядното устройство не са включени с този продукт.

Презареждаемите акумулаторни батерии следва да се зареждат в съответствие с инструкциите за зарядното устройство, което използвате. (Фиг. 3)

ПРЕДИ ИЗПОЛЗВАНЕ

1. Подготовка на скобите и извършване на проверки за безопасност

ПРЕДУПРЕЖДЕНИЕ

- Не използвайте продукта в близост до запалими течности или газове.
- Не поставяйте продукта близо до деца или други неквалифицирани хора.
- Извършете пълна проверка, за да сте сигурни, че няма разхлабени винтове.
- Проверете дали няма повредени или липсващи части или неизправни части поради ръжда и др.

Подгответе скоби, които отговарят на извършваната работа.

Вижте ПОДДРЪЖКА И ПРОВЕРКА и извършете проверки за безопасност без провал.



2. Механизъм за заключване на спусъка (Фиг. 4)

ПРЕДУПРЕЖДЕНИЕ

Уверете се, че спусъкът е заключен, когато не изстрелвате скоби.

Този телбод има заключващ механизъм, за да предотврати изстрелването на скобите.

Настройте лоста за заключване в  позиция, за да заключите спусъка.

Плъзнете лоста за заключване в  позиция, когато телбодът трябва да се използва, и в  положение, когато не се използва.

3. Операции по проверка на буталото (Фиг. 5)

ПРЕДУПРЕЖДЕНИЕ

Винаги се уверявайте, че спусъкът е заключен и батерията е извадена от електрическия инструмент при операции по проверка на буталото.

Проверете дали буталото се плъзга плавно при работа.

Почистете плъзгащата се площ на буталото, ако не се плъзга гладко.

4. Работа със скоби

ЗАБЕЛЕЖКА

- Работете внимателно със скобите.

Има случаи, в които съединените щапелни ленти могат да бъдат счупени, ако бъдат изпуснати, и използването им в това състояние може да доведе до дефектно зареждане на скоби, което да доведе до празни изстрели или задръствания със скоби. Не използвайте съединени щапелни ленти, които са повредени.

- Не оставяйте скобите на открито или на пряка слънчева светлина за дълги периоди от време. Неспазването на това може да доведе до ръжда или дефекти в съединените щапелни ленти. Използвайте опаковката или други материали за съхранение.

5. Зареждане на скобите (Фиг. 6)

ПРЕДУПРЕЖДЕНИЕ

Заключете спусъка и извадете батерията от телбода при зареждане или изваждане на скоби.

- (1) Натиснете лоста за спиране и плъзнете касетата назад.
- (2) Поставете скобите в касетата с върхове, обърнати нагоре.
- (3) Плъзнете касетата обратно на място, докато лостът за спиране се застопори на мястото си.

ЗАБЕЛЕЖКА

- Затворете внимателно касетата. Използването на прекомерна сила за затваряне на касетата може да доведе до деформиране на съединените щапелни ленти, което не позволява затварянето на касетата.
- Проверете водача на острието на касетата, ако не се затваря гладко.

КАК ДА ИЗПОЛЗВАТЕ АКУМУЛАТОРНИЯ ТАКЕР

Има два начина за освобождаване на скобите: един изстрел, при който буталото е поставено срещу зоната, където първо трябва да се изстреля скобата и след това да се дръпне спусъка, и продължителен изстрел, при който първо се издърпва спусъка и след това буталото се поставя срещу съответната зона.

Режимът с един изстрел поставя акцента върху довършителните работи и се използва, за да се гарантира, че скобата е поставена на необходимото място, докато режимът на непрекъснато изстрелване се използва за поставяне на скоби многократно, като спусъкът се издърпва постоянно.

Електрическият инструмент е снабден с механизъм за редуване на операции с единичен и непрекъснат изстрел, за да се гарантира, че работата се извършва по най-ефективния начин.

Защитни устройства

Електрическият инструмент е проектиран така, че скобите да не могат да се изстрелват, освен ако не се използвав едновременно буталото и спусъкът. С други думи, скобите няма да се освободят, когато се дръпне само спусъка или когато само буталото (изпускателен отвор) е поставено срещу необходимата зона. Това е, за да се предотврати освобождаването на скоби, когато спусъкът бъде дръпнат случайно или когато буталото (изпускателен отвор) е поставено случайно срещу нещо.

● Свързване с един изстрел (Фиг. 7)

- (1) Уверете се, че изпускателният отвор е плътно поставен срещу мястото, където ще бъде освободена скобата.
- (2) Дръпнете спусъка, за да изстрелате скобата.
- (3) Изтеглете електрическия инструмент и освободете спусъка.

ЗАБЕЛЕЖКА

- Използвайте режима на еднократно изстрелване за прецизно поставяне на скоба на необходимото място.
- Има случаи, в които последващото свързване няма да е възможно, ако спусъкът се освободи наполовина чрез издърпване. За да отстраните този проблем, извадете батерията и я сменете.

Български

● Свързване с постоянен изстрел (Фиг. 8)

Първо дръпнете спусъка, след това поставете буталото (изпускателен отвор) към необходимата зона, за да изстрелвате многократно скобите.

- (1) Първо дръпнете спусъка.
- (2) Поставете буталото (изпускателен отвор) към необходимата зона, за да изстрелвате скобите.
- (3) Изтеглете телбодата с натиснат спусък и след това повторете процедурата от стъпка (2) до многократно изстрелване на скоби.

Механизъм против празно изстрелване

Телбодът е снабден с механизъм против празно изстрелване, за да се предотврати празно изстрелване, когато скобите свършат. Телбодът ще спре да работи, когато останат осем или по-малко скоби.

Приближително осем скоби ще останат след изстрелването на лента от скоби, но попълването на касетата със същите скоби ще даде възможност за продължаване на свързването.

1. Процедури за свързване

ПРЕДУПРЕЖДЕНИЕ

- Никога не насочвайте изпускателния отвор към хора.
 - Уверете се, че работата се извършва като изпускателният отвор е доста далеч от лица, ръце, крака и други части на тялото.
 - Не изстрелвайте скоби директно върху съществуващи скоби.
 - Извадете батерията, когато телбодът не се използва и по време на почивките при работа.
 - Когато работата приключи, извадете батерията и след това извадете останалите скоби.
 - Когато дърпате спусъка, уверете се, че другите пръсти не докосват буталото.
- Неспазването на горепосоченото може да доведе до нараняване.

ЗАБЕЛЕЖКА

- Има случаи, в които операциите ще станат бавни, ако се използват при ниски температури на околната среда.
 - Има случаи, в които скобите ще се огъват или ще се появят пукнатини в материала, в зависимост от твърдостта, дебелината и комбинациите на материала. Изпробвайте оперативността на телбодата, преди да започнете пълно използване.
- (1) Заклучване на спусъка и изваждане на батерията
Извадете батерията от телбодата, за да предотвратите неочаквани операции. (Фиг. 2)
 - (2) Заредждане на скоби
Заредете касетата със скоби с размер, подходящ за извършваната работа. (Фиг. 6)
 - (3) Постановяне на батерията
Поставете батерията върху телбодата и я натиснете, докато щракне на мястото си.
 - (4) Освобождаване на лоста за заключване
Плъзнете лоста за заключване, докато ключалката се освободи. (Фиг. 4)
 - (5) Изстрелване на скоби
Регулирайте дълбочината на скобите с регулатора. (Фиг. 9)
 - (6) Довършителни работи
Когато работата приключи, заключете спусъка и извадете батерията и след това извадете всички скоби от касетата.

2. Как да регулирате дълбочината на свързване (Фиг. 9)

ПРЕДУПРЕЖДЕНИЕ

Когато регулирате дълбочината на скобата, насочете изпускателния отвор надолу и проверете дали не е насочен към лица, ръце, крака или други части на тялото и след това заключете спусъка.

Изстреляйте тестова скоба и ако е твърде дълбоко, регулирайте дълбочината, като завъртите регулатора, за да го преместите по-плитко.

Ако скобата не е поставена достатъчно дълбоко, завъртете регулатора, за да я поставите по-дълбоко.

Въртенето на регулатора променя дълбочината с до 2 мм.

3. Използване на куката

Куката се използва за закачане на електрическия инструмент към колана на талията, докато работите.

ВНИМАНИЕ

- Когато използвате куката, закачете електрическия инструмент здраво, за да не падне случайно. Ако инструментът падне, може да причини злополука.
 - Уверете се, че спусъкът е заключен, а батерията е извадена, когато използвате куката.
 - Поставете куката здраво. Ако куката не е закрепена здраво, това може да доведе до нараняване при използване.
- (1) Отстраняване на куката.
Отстранете винтовете, фиксиращи куката, с отвертка на Philips. (Фиг. 10)
 - (2) Уверете се, че куката и затягане на винтовете.
Поставете здраво куката в жлеба на електрическия инструмент и затегнете винтовете, за да фиксирате здраво куката. (Фиг. 11)

ПОДДРЪЖКА И ПРОВЕРКА

ПРЕДУПРЕЖДЕНИЕ

Уверете се, че спусъкът е заключен и батерията е извадена, преди да извършвате проверки и поддръжка. Уверете се също, че зареждащото устройство е изключено от контакта.

1. Премахване на задръствания със скоби (Фиг. 12)

- (1) Извадете батерията от електрическия инструмент.
- (2) Натиснете лоста за спиране, отворете касетата и извадете всички скоби.
- (3) Извадете прилепналите скоби, фрагменти и цепки, събрани във водача на острието, с отвертка с плоска глава или подобен инструмент.
- (4) Проверете, за да се уверите, че буталото работи безпроблемно.

ЗАБЕЛЕЖКА

След като премахнете задръстванията със скоби, поставете отново скобите и изстреляйте тестова скоба.

2. Проверки на касетата

Вътрешната част на касетата трябва да се почиства от време на време. Отворете касетата и извадете прилепналите скоби, фрагменти и цепки, които са се събрали.

ЗАБЕЛЕЖКА

Мръсотията във вътрешността на касетата може да доведе до бавни операции на устройството за подаване на скоби, което може да доведе до празно изстрелване.

3. Проверка на монтажните винтове

Редовно инспектирайте всички фиксиращи винтове и се уверете, че са добре затегнати. Ако установите разхлабен винт, незабавно го затегнете. Ако не го направите, това може да доведе до сериозна опасност.

4. Външно почистване

Почистете замърсяванията от инструмента с мека, суха кърпа или кърпа, навлажнена със сапунена вода. Не използвайте хлорни разтворители, бензин или разреждатели за боя, тъй като те ще разядат пластмасовите повърхности.

5. Съхранение

Съхранявайте инструмента при температура под 40°C на място, недостъпно за деца.

ЗАБЕЛЕЖКА

Съхранение на литиево-йонни батерии.

Уверете се, че литиево-йонните батерии са напълно заредени, преди да ги оставите за съхранение.

Продължително съхранение (3 месеца или повече) на непълно заредени батерии може да доведе до лоша работа, значително скъсяване на живота на батериите или да ги направи негодни за употреба.

Въпреки това, батерии със значително скъсен живот могат да бъдат възстановени, чрез няколкократно зареждане и пълното им разреждане от два до пет пъти.

Ако полезният живот на батерията е значително съкратен, независимо от многократното зареждане и използване, считайте батерията за износена и сменете с нова.

ВНИМАНИЕ

При работата и поддръжката на електрическите инструменти трябва да се спазват националните разпоредби и стандарти за безопасност.

Важна информация за батерии за безжични електрически инструменти NiKOKI

Моля, винаги използвайте нашите оригинални батерии. Не гарантираме безопасността и работата на уреда, когато се използват батерии, различни от посочените от нас, или когато са правени промени по батериите (като разглобяване и подмяна на клетките или други вътрешни компоненти).

ГАРАНЦИЯ

Предоставяме гаранция за Електрически Инструменти NiKOKI съгласно специфичните местени законодателства на съответните държави. Настоящата гаранция не покрива дефекти или повреди, причинени от неправилно или небрежно използване, както и дължащи се на обичайно износване на компонентите. В случай на рекламация, моля, изпратете Електрическият Инструмент, в неразглобен вид, с ГАРАНЦИОННАТА КАРТА, продълствена в края на инструкциите, на оторизиран сервизен център на NiKOKI.

Информация за шумово замърсяване и вибрации

Измерените стойности отговарят на изискванията на EN60745 и съответстват на ISO 4871.

Измерено А-претеглено шумово ниво: 89 dB (A)

Измерено А-претеглена сила на звука: 78 dB (A)

Неточност KPa: 3 dB (A)

Носете антифони.

Общи стойности на вибрации (векторна сума) определени съгласно EN60745.

Дължината на скобите е 13 мм:

Стойност на емисиите на вибрации $a_h = 2,4 \text{ m/s}^2$

Неточност K = 1,5 m/сек²

Декларираните общи стойности на вибрации са измерени съгласно стандартните методи на изпитване и могат да бъдат използвани за сравнение между различните инструменти.

Освен това стойностите могат да се използват за предварителна оценка.

ПРЕДУПРЕЖДЕНИЕ

○ Вибрациите по време на действителна употреба на инструмента могат да се различават от декларираните общи стойности в зависимост от начина на използване на инструмента.

○ Мерките за безопасност на оператора трябва да се базират на оценка на въздействието в реални условия (като се вземе предвид целият работен цикъл - времето, през което уредът е натоварен или работи на празен ход, и времето, през което е изключен).

ЗАБЕЛЕЖКА

NiKOKI провежда непрекъсната програма за проучвания и развитие, затова посочените тук спецификации подлежат на промяна без предизвестие.

ОТСТРАНЯВАНЕ НА НЕИЗПРАВНОСТИ

Използвайте инспекциите в таблицата по-долу, ако инструментът не функционира нормално. Ако с това проблемът не бъде отстранен, обърнете се към вашия дилър или към оторизирания сервизен център на HiKOKI.

	Симптом	Възможна причина	Отстраняване
Инструмент	Телбодът не изстрелва скоби.	Батерията е изтощена.	Заредете батерията със зарядното устройство.
		Батерията не е поставена правилно.	Извадете батерията и проверете дали има чужди тела в леглото за поставяне на батерията на телбода. Също така се уверете, че клемите на батерията не са замърсени. Натиснете батерията докато щракне на мястото си.
		Спусъкът се освобождава наполовина, като се дърпа в режим на единичен изстрел.	Извадете батерията от телбода и я сменете.
		Аномалии в електрическия инструмент.	Свържете се с вашия представител или с оторизирания сервизен център на HiKOKI.
	Скобите не са изцяло поставени.	Материалът е прекалено твърд.	Има случаи, в които твърдите материали не могат да бъдат свързани правилно.
		Телбодът отскача.	Иходният отвор не е притиснат достатъчно здраво към зоната, в която ще се поставя скоба.
		Водачът на острието е износен.	Свържете се с вашия представител или с оторизирания сервизен център на HiKOKI.
	Празно изстрелване.	Механизмът против празно изстрелване не работи.	Почистете цялата мръсотия или чужди тела от микро превключвателя вътре в касетата.
		Скобите са задръстени в близост до изпускателния отвор.	Почистете всички заседнали скоби или замърсявания и т.н.
		Водачът на острието е износен.	Свържете се с вашия представител или с оторизирания сервизен център на HiKOKI.
Операциите на подаващото устройство са бавни.		Почистете всички замърсявания и чужди тела от вътрешната част на касетата.	

OPŠTA BEZBEDNOSNA UPOZORENJA ZA ELEKTRIČNI ALAT

⚠ UPOZORENJE

Pročitajte sva bezbednosna upozorenja i sva uputstva. Propust da se slede upozorenja i uputstva može da izazove strujni udar, požar i/ili teške povrede.

Sačuvajte sva upozorenja i uputstva za buduću upotrebu.

Izraz „električni alat“ u ovim upozorenjima odnosi se na električni alat napajan iz mreže (pomoću kabla) ili na alat napajan iz baterije (bez kabla).

1) Bezbednost radnog područja

a) Radno područje održavajte čistim i dobro osvetljenim.

Zbog zakrčenog ili mračnog prostora mogu se dogoditi nesreće.

b) Električnim alatom nemojte da rukujete u eksplozivnoj atmosferi, na primer u prisustvu zapaljivih tečnosti, gasova ili prašine.

Električni alati stvaraju varnice koje mogu da zapale prašinu ili isparenja.

c) Decu i posmatrača držite podalje dok rukujete električnim alatom.

Zbog ometanja možete da izgubite kontrolu nad njim.

2) Električna bezbednost

a) Utičkači električnog alata moraju da odgovaraju utičnici.

Nikada ni na koji način nemojte da prepravljate utičač.

Nemojte da koristite nikakve adaptere za utičače dok rukujete uzemljenim električnim alatom.

Utičkači koji nisu prepravljani i odgovarajuće utičnice smanjiće opasnost od strujnog udara.

b) Izbegavajte kontakt sa uzemljenim površinama kao što su cevi, radijatori, šporeti ili frižideri.

Opasnost od strujnog udara se povećava ako vam je telo uzemljeno.

c) Električni alat nemojte da ostavljate na kiši ili izloženog vlazi.

Voda koja proдре u električni alat povećaće opasnost od strujnog udara.

d) Nemojte da zloupotrebljavate kabl. Kabl nikada nemojte da koristite da biste nosili, vukli ili isključivali iz struje električni alat.

Kabl držite podalje od toplote, ulja, oštih ivica ili pokretnih delova.

Oštećeni ili upetljani kablovi povećavaju opasnost od strujnog udara.

e) Kada električni alat koristite napolu, koristite produžni kabl koji je predviđen za spoljnu upotrebu.

Korišćenjem kabla koji je predviđen za spoljnu upotrebu smanjuje se opasnost od strujnog udara.

f) Ako nije moguće izbeći upotrebu električnog alata na vlažnom mestu, koristite napajanje zaštićeno zaštitnom strujnom sklopkom (RCD).

Korišćenjem RCD-a smanjuje se opasnost od strujnog udara.

3) Lična bezbednost

a) Kada rukujete električnim alatom budite na oprezu, pazite šta radite i koristite zdrav razum. Nemojte da koristite električni alat kada ste umorni ili ako ste pod uticajem droge, alkohola ili lekova.

Trenutak nepažnje tokom upotrebe električnog alata može dovesti do teške povrede.

b) Koristite ličnu zaštitnu opremu. Uvek nosite zaštitu za oči.

Zaštitna oprema kao što je maska za prašinu, neklizajuća radna obuća, šlem i zaštita za sluh, koja se koristi u odgovarajućim uslovima, smanjiće opasnost od povredivanja.

c) Onemogućite slučajno uključivanje. Pre priključivanja na izvor napajanja i/ili baterije, uzimanja ili prenošenja alata, proverite da li se prekidač nalazi u položaju isključeno.

Prenošenje električnog alata sa prstom na prekidaču ili uključivanje napajanja alata dok je prekidač u položaju uključeno može dovesti do nesreće.

d) Pre uključivanja električnog alata uklonite ključ za podešavanje.

Ključ koji je ostao pričvršćen na rotacionom delu električnog alata može da nanese povrede.

e) Nemojte se isticati. Sve vreme održavajte dobar oslonac i ravnotežu.

Zahvaljujući tome imaćete bolju kontrolu nad električnim alatom u neočekivanim situacijama.

f) Nosite odgovarajuću odeću. Nemojte da nosite široku odeću ili nakit. Kosu, odeću i rukavice držite podalje od pokretnih delova.

Pokretni delovi mogu da zahvate široku odeću, nakit ili dugu kosu.

g) Ako uređaj ima priključak za posudu za izvlačenje i prikupljanje prašine, postarajte se da ona bude ispravno priključena i korišćena.

Upotrebom posude za prikupljanje prašine mogu da se smanje opasnosti povezane s prašinom.

4) Upotreba i održavanje električnog alata

a) Nemojte koristiti električni alat na silu. Koristite električni alat koji odgovara poslu koji želite obaviti.

Odgovarajućim električnim alatom posao ćete obaviti bolje i bezbednije pri brzini za koju je predviđen.

b) Nemojte da koristite električni alat ako ne možete da ga uključite i isključite prekidačem.

Svaki električni alat kojim ne može da se upravlja prekidačem predstavlja opasnost i mora biti popravljen.

c) Izvucite utičač iz izvora napajanja i/ili uklonite bateriju iz električnog alata pre vršenja bilo kakvih podešavanja, menjanja pribora ili odlaganja električnog alata.

Ove preventivne mere bezbednosti smanjuju opasnost od slučajnog uključivanja električnog alata.

d) Nekorišćeni električni alat odložite van domašaja dece i nemojte dozvoliti da ga koriste osobe koje nisu upoznate s njim ili ovim uputstvima.

Električni alat je opasan u rukama osoba koje ne znaju kako se on koristi.

e) Održavajte električni alat. Proverite da li su pokretni delovi dobro namešteni i pričvršćeni, da li ima delova koji su polomljeni ili postoji neko stanje koje može uticati na rad električnih alata.

Ako je oštećen, električni alat treba popraviti pre upotrebe.

Mnoge nezgode su izazvane električnim alatom koji nije dobro održavan.

f) Alate za sečenje održavajte oštirim i čistim.

Manja je verovatnoća da će se zaglaviti ispravno održavani alat za sečenje sa naoštrenim oštricama i takav alat je lakše kontrolisati.

g) Električni alat, pribor, rezne pločice itd. koristite u skladu sa ovim uputstvima, uzimajući u obzir uslove rada i posao koji treba obaviti.

Korišćenje električnog alata za namene za koje nije predviđen može prouzrokovati opasne situacije.

- 5) **Upotreba i održavanje alata s baterijom**
- a) **Dopunjavajte isključivo punjačem koji je predvideo proizvođač.**
Punjač koji je predviđen za jednu bateriju može da izazove opasnost od požara kada se koristi za drugu bateriju.
- b) **Koristite električni alat isključivo sa konkretno predviđenim baterijama.**
Korišćenje bilo koje druge baterije može izazvati opasnost od povređivanja i požara.
- c) **Kada se baterija ne koristi, držite je podalje od metalnih predmeta, kao što su spajalice, novčići, ključevi, ekseri, zavrtnji ili drugi mali metalni predmeti, koji mogu napraviti spoj između dva kontakta.**
Stvaranje kratkog spoja između kontakta na bateriji može da izazove opekotine ili požar.
- d) **U uslovima pogrešnog korišćenja, tečnost može da iscuri iz baterije; izbegavajte kontakt. Ako do kontakta slučajno dođe, isperite vodom. Ako vam tečnost dospe u oči, potražite i pomoć lekara.**
Tečnost iscurila iz baterije može da izazove iritaciju ili opekotine.
- 6) **Servisiranje**
- a) **Servisiranje vašeg električnog alata prepustite stručnom serviseru koji će koristiti isključivo identične rezervne delove.**
Time će se očuvati bezbednost električnog alata.

MERE PREDOSTROŽNOSTI

Decu i nemoćne osobe držite podalje.

Kada se ne koristi, alat treba držati van domašaja dece i nemoćnih osoba.

BEZBEDNOSNA UPOZORENJA PRI KORIŠĆENJU AKUMULATORSKE HEFTALICE

- Uvek pretpostavite da alat sadrži pričvršćivače.**
Nepažljivo rukovanje heftalicom može rezultirati neočekivanim izbacivanjem pričvršćivača i ličnim ozledama.
- Ne usmeravajte alat prema sebi ili bilo kome u blizini.**
Neočekivano aktiviranje isprazniče pričvršćivač izazivajući ozlede.
- Ne aktivirajte alat osim ako alat nije čvrsto postavljen na radnu površinu.**
Ako alat nije u kontaktu sa radnom površinom, pričvršćivač se može odbiti od cilja.
- Odvoyte alat od izvora napajanja kada se pričvršćivač zaglavi u alatu.**
Dok uklanjate zaglavljenu pričvršćivač, heftalica se može slučajno aktivirati ako je uključena u struju.
- Budite oprezni dok uklanjate zaglavljenu pričvršćivač.**
Mehanizam je možda pod pritiskom i pričvršćivač se može prisilno odvojiti pri pokušaju da se odglavi.
- Ne koristite ovu heftalicu za pričvršćivanje električnih kablova.**
Nije predviđen za ugradnju električnih kablova i može oštetiti izolaciju električnih kablova i tako izazvati strujni udar ili opasnost od požara.

MERE OPREZA PRI KORIŠĆENJU AKUMULATORSKE HEFTALICE

- Bezbedan rad uz pravilnu upotrebu.**
Ovaj alat je dizajniran za ukucavanje spajalice u drvo i slične materijale. Koristite ga samo za nameravanu svrhu.
- Pazite na paljenje i eksplozije.**
Budući da tokom heftanja mogu leteti iskre, opasno je koristiti ovaj alat u blizini laka, boje, benzina, razređivača, petroleja, plina, lepaka i sličnih zapaljivih materija, jer se one mogu zapaliti ili eksplodirati. Ni u kojem slučaju se ovaj alat ne sme koristiti u blizini takvih zapaljivih materijala.
- Uvek nosite zaštitu za oči (zaštitne naočare).**
Prilikom upotrebe električnog alata uvek nosite zaštitu za oči i pazite da to čine i ljudi u okolini.
Mogućnost da deliči spajalice koji nisu pravilno pogodeni uđu u oči predstavlja opasnost po vid. Zaštitu za oči možete kupiti u bilo kojoj gvozdarskoj radnji. Uvek koristite zaštitu za oči dok radite sa ovim alatom. Koristite ili zaštitu za oči ili masku širokog vizira preko dioptrijskih stakala.
Poslodavci bi trebalo da uvek podstiču upotrebu opreme za zaštitu očiju.
- Zaštitite uši i glavu.**
Kada radite na poslovima heftanja, nosite prigušivače za uši i zaštitu za glavu. Takođe, zavisno od situacije, osigurajte da okolni ljudi nose i prigušivače za uši i zaštitu za glavu.
- Obratite pažnju na one koji rade blizu vas.**
Bilo bi vrlo opasno da spajalice koje nisu pravilno uheftane udare druge ljude. Zato uvek obratite pažnju na sigurnost ljudi oko sebe kada koristite ovaj alat. Uvek pazite da se ničije telo, ruke ili stopala ne nalaze blizu izlaza heftalice.
- Nikada ne usmeravajte izlaz heftalice prema ljudima.**
Uvek pretpostavite da alat sadrži spajalice.
Ako je izlaz heftalice usmeren prema ljudima, može doći do ozbiljnih nezgoda ako se greškom isprazni alat. Prilikom povezivanja i provere odvajanja baterije, tokom ubacivanja spajalice ili sličnih radnji, pazite da izlaz ne bude usmeren ni na koga (uključujući i sebe). Čak i ako spajalice nisu ubačene, opasno je heftati kada je alat usmeren prema nekome, zato to nikada ne pokušavajte. Bez igranja. Poštujte alat kao sredstvo za rad.
- Pre upotrebe električnog alata, proverite potisnu polugu.**
Pre upotrebe električnog alata, proverite da li potisna poluga radi ispravno. Bez spajalice ubačenih u električni alat, priključite bateriju i proverite sledeće. Ako se čuje kada radi, to ukazuje na kvar, pa u tom slučaju nemojte koristiti električni alat dok se ne pregleda i popravi.
 - Ako samo povlačenje okidača prouzrokuje da se čuje zvuk rada pogona, električni alat je neispravan.
 - Ako samo pritiškanje potisne poluge na materijal koji se pričvršćuje prouzrokuje da se čuje zvuk rada pogona, električni alat je neispravan. Pored toga, imajte na umu da se potisna poluga nikada ne sme menjati ili uklanjati.
- Koristite samo navedene spajalice.**
Nikada ne koristite spajalice osim onih koje su navedene i opisane u ovim uputstvima.
- Ne stavljajte prst na okidač neoprezno.**
Ne stavljajte prst na okidač, osim kada stvarno heftate. Ako ovaj alat nosite ili ga nekome dajete dok vam je prst na obaraču, možete nehotice izbaciti spajalicu i na taj način izazvati nesreću.
- Potpuno zatvorite vodič oštrice i ne otvarajte ga tokom rada.**

Ako se pokuša sa heftanjem kada je vodič oštrice otvoren, spajalice neće dospeti u drvo i postoji rizik od opasnog izbacivanja.

11. Čvrsto pritisnite izlaz heftalice na materijal za spajanje.

Kada ubacujete spajalice, čvrsto pritisnite izlaz heftalice na materijal za spajanje. Ako se izlaz ne postavi pravilno, spajalice se mogu odbiti.

12. Ruke i stopala držite podalje od glave za izbacivanje prilikom upotrebe.

Vrlo je opasno da spajalica greškom pogodi ruke ili stopala.

13. Pazite na odskakanje alata.

Ne približavajte vrh alata glavi itd. tokom rada. To je opasno jer alat može da silovito odskoči ako spajalica koja se trenutno ubacuje dođe u kontakt sa prethodnom spajalicom ili čvorom u drvetu.

14. Pazite pri spajanju tankih dasaka ili uglova drveta.

Kod spajanja tankih dasaka, spajalice mogu proći kroz njih, što može biti slučaj i kod spajanja uglova drveta zbog krivljenja spajalica. U takvim slučajevima, uvek pazite da iza tanke daske ili pored drveta koje spajate nema nikoga (i ničijih ruku ili stopala itd.).

15. Istovremeno heftanje na obe strane istog zida je opasno.

Ni pod kojim uslovima se heftanje ne sme izvoditi na obe strane zida istovremeno. To bi bilo vrlo opasno jer spajalice mogu proći kroz zid i na taj način izazvati ozlede.

16. Nemojte koristiti električni alat na skelama, merdevinama.

Električni alat se ne sme koristiti za posebne primene, na primer:

- kada promena lokacije heftanja uključuje korišćenje skela, stepenica, merdevina ili sličnih konstrukcija, npr. krovnih letvi,
- zatvaranje kutija ili sanduka,
- postavljanje sigurnosnih sistema za transport, npr. na vozilima i vagonima

17. Ne isključite bateriju kada vam je prst na okidaču.

Ako isključite bateriju kada vam je prst na okidaču, sledeći put kada je baterija povezana, postoji opasnost da će električni alat spontano izbaciti spajalicu ili raditi nepravilno.

18. Odvojte bateriju i izvadite sve spajalice preostale u spremniku.

Odvojte alat od baterije pre održavanja alata, čišćenja zaglavljenog pričvršćivača, napuštanja radnog područja, premeštanja alata na drugo mesto ili nakon upotrebe. Veoma je opasno da se spajalica greškom izbaci.

19. Kada uklanjate zaglavlenu spajalicu, prvo obavezno odvojte bateriju.

Kada uklanjate spajalicu zaglavlenu na izlazu, prvo proverite da li je odvojena baterija.

Slučajno izbacivanje spajalice može biti vrlo opasno.

20. Da biste izbegli opasnosti izazvane padom spajalica, nikada ne otvarajte spremnik kada je uređaj okrenut nadole dok ubacujete spajalice.

21. Prilikom čišćenja električnog alata, ne koristite benzin ili druge zapaljive tečnosti.

Ako para iz zapaljive tečnosti prodre u električni alat, postoji opasnost da iskre nastale prilikom heftanja itd. izazovu eksploziju.

22. Uvek napunite bateriju na temperaturi od 0 – 40°C.

Temperatura niža od 0°C rezultiraće prekomernim punjenjem što je opasno. Baterija se ne može napuniti na temperaturi većoj od 40°C.

Najprikladnija temperatura za punjenje je temperatura od 20 – 25°C.

23. Ne koristite punjač stalno.

Kada je jedno punjenje završeno, ostavite punjač oko 15 minuta pre sledećeg punjenja baterije.

24. Ne dopustite da strana tela uđu u otvor za spajanje punjive baterije.

Nikada ne rastavlajte punjivu bateriju i punjač.

26. Nikada nemojte kratko spajati punjivu bateriju.

Kratki spoj baterije izazvaće jaku električnu struju i pregrevanje. To dovodi do opekotina ili oštećenja baterije.

27. Ne bacajte bateriju u vatra.

Ako baterija izgori, može eksplodirati.

28. Ne stavljajte predmet u vazdušne ventilacione otvore na punjaču.

Umetanje metalnih ili zapaljivih predmeta u vazdušne ventilacione otvore na punjaču izazvaće opasnost od električnog udara ili oštećenje punjača.

29. Donesite bateriju u prodavnicu gde je kupljena čim vek trajanja baterije nakon punjenja postane prekratak za praktičnu upotrebu. Ne odlažite istrošenu bateriju.

30. Korišćenje istrošene baterije oštetit će punjač.

UPOZORENJE O LITIJUM-JONSKOJ BATERIJI

Da bi joj se produžio radni vek, litijum-jonska baterija ima zaštitnu funkciju da bi se zaustavilo isticanje energije.

U dole opisanim slučajevima 1 do 3, kada koristite ovaj proizvod, motor može da se zaustavi čak i ako je prekidač pritisnut. Ovo nije kvar već rezultat rada zaštitne funkcije.

1. Motor se zaustavlja kada se baterija istroši.

U tom slučaju odmah je napunite.

2. Motor može da se zaustavi ako je alat preopterećen. U tom slučaju otpustite prekidač na alatu i uklonite uzroke preopterećenja. Nakon toga možete ponovo da ga koristite.

3. Ako se baterija pregrije usled rada pod preopterećenjem, napajanje iz baterije može biti obustavljeno.

U tom slučaju prestanite da koristite bateriju i ostavite je da se ohladi. Nakon toga možete ponovo da ga koristite.

Osim toga, molimo vas da obratite pažnju na sledeće upozorenje.

UPOZORENJE

Da biste sprečili svako curenje baterije, stvaranje toplote, ispuštanje dima, eksploziju ili prethodno paljenje, pridržavajte se sledećih mera predostrožnosti.

1. Pazite da se opiljci i prašina ne skupljaju na bateriji.

○ Tokom rada pazite da opiljci i prašina ne padaju na bateriju.

○ Pazite da se opiljci i prašina koji padaju na električni alat ne skupljaju na bateriji.

○ Nekorišćenu bateriju nemojte držati na mestu izloženom opiljcima i prašini.

○ Pre odlaganja baterije uklonite opiljke i prašinu koji mogu prionuti uz nju i nemojte je držati zajedno s metalnim predmetima (zavrtjni, ekseri, itd.).

2. Nemojte da probušite bateriju oštrim predmetom kao što je ekser, nemojte da je udarate čekićem, da stajete na nju, niti da je izlažete jakim udarcima.

3. Nemojte da koristite vidljivo oštećenu ili deformisanu bateriju.

4. Nemojte da koristite bateriju tako da joj polariteti budu obrnuti.

5. Nemojte direktno da je priključujete na električne utičnice ili na utičnicu za paljenje cigareta u automobilu.

6. Nemojte da koristite bateriju za namene za koje nije predviđena.

7. Ako se baterija ne napuni do kraja čak i kada prođe vreme predviđeno za punjenje, odmah prekinite daljnje punjenje.

8. Bateriju nemojte da izlažete visokim temperaturama ili jakim pritiskom, na primer stavljajući je u mikrotalasnu pećnicu, mašinu za sušenje ili posudu pod visokim pritiskom.

Srpski

9. Držite je podalje od vatre čim primetite curenje ili osetite čudan miris.
10. Nemojte je koristiti na mestu gde dolazi do stvaranja jakog statičkog elektriciteta.
11. Ako baterija curi, stvara neugodan miris, zagreva se, menja boju ili oblik, ili ako na neki način izgleda neobično tokom upotrebe, punjenja ili skladištenja, odmah je uklonite iz opreme ili punjača i prestanite da je koristite.
12. Nemojte da potopite bateriju u vodu i nemojte da dozvolite da bilo kakva tečnost uđe u nju. Ulaz provodne tečnosti, kao što je voda, može da izazove štetu koja može da dovede do požara ili eksplozije. Čuvajte bateriju na hladnom, suvom mestu, podalje od zapaljivih predmeta. Korozivne gasne atmosfere moraju da se izbegnu.

OPREZ

1. Ako vam tečnost koja iscuri iz baterije dospe u oči, nemojte da trljate oči već ih dobro isperite čistom vodom, na primer vodom iz česme, i odmah se obratite lekaru. Ako se ne tretira, tečnost može da izazove probleme sa očima.
2. Ako vam tečnost iscuri na kožu ili odeću, odmah dobro operite čistom vodom, na primer vodom iz česme. Postoji mogućnost pojave iritacije kože.
3. Ako tokom prve upotrebe baterije primetite rđu, neugodan miris, gubitak boje, deformacije i/ili druge neregularnosti, nemojte da koristite bateriju i vratite je dobavljaču ili prodavcu.

UPOZORENJE

Ako električno provodljiv strani predmet dospe u kontakte litijum-jonske baterije, može doći do kratkog spoja i izazvati opasnost od požara. Pri skladištenju baterije obratite pažnju na sledeće stvari.

- Ne stavljajte električno provodljive reznice, eksere, čeličnu žicu, bakarnu ili drugu žicu u kutije za odlaganje.
- Da biste sprečili pojavu kratkog spoja, bateriju stavite u alat ili dobro pričvrstite poklopac baterije za smeštanje sve dok ventilator ne počne da se vidi (SI. 1).

SPECIFIKACIJE

ELEKTRIČNI ALAT

Model	N14DSL	N18DSL
Napon	14,4 V	18 V
Primenjive spajalice	Ref. SI.	
Količina spajalica u spremniku	150 spajalica	
Težina*	1,4 kg (BSL1430C)	1,5 kg (BSL1830C)

* Težina prema EPTA-proceduri 01/2003

IZBOR SPAJALICA

Spajalice naznačene na donjem grafikonu mogu se koristiti sa ovom heftalicom.

150 spajalica međusobno su spojene u obliku trake.

Za detalje o nabavci spajalica kontaktirajte distributera od koga ste kupili heftalicu.

NAPOMENA

Mogu se koristiti samo spajalice koje proizvodi HiKOKI. Spajalice koje ne proizvodi HiKOKI mogu prouzrokovati zaglavljenje i kasnije kvarove.

(Veličina jedinice: mm)

Oblik	A	B	C	D
	12	0,5	0,7	6
				10
				13

STANDARDNI PRIBOR

Pored glavne jedinice (1), pakovanje sadrži i pribor naveden u donjoj tabeli.

	NN
Zaštitnik očiju	1

Standardni pribor je podložan izmenama bez prethodnog obaveštenja.

OPCIONI DODACI

(prodaju se zasebno)

- Baterija

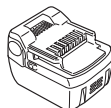

BSL14..

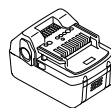

BSL18..

- Punjač
- Poklopac baterije

Opcioni dodaci su podložni izmenama bez prethodnog obaveštenja.

U VEZI TRANSPORTA LITIJUM-JONSKE BATERIJE

Kada transportujete litijum-jonsku bateriju, molimo da poštujuete sledeća upozorenja.

UPOZORENJE

Javite transportnoj kompaniji da paket sadrži litijum-jonsku bateriju, upoznajite kompaniju sa njenom snagom i pratite instrukcije transportne kompanije kada uređujete transport.

- Litijum-jonske baterije koje prelaze izlaznu snagu od 100 Wh se smatraju u klasifikaciji tereta kao opasne materije i zahtevaju primenu specijalnih procedura.
- Za transport u inostranstvo, morate da poštujuete međunarodne zakone i pravila i regulative ciljne države.

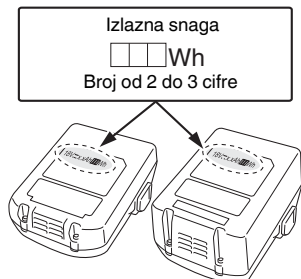

PRIMENA

- Učvršćivanje hidroizolacionog lima koji propušta vlagu
- Učvršćivanje materijala za toplotnu izolaciju

UKLANJANJE/POSTAVLJANJE BATERIJE

1. Uklanjanje baterije

Čvrsto držite ručicu i gurnite rezu baterije da biste uklonili bateriju (Sl. 2).

OPREZ

Nikada nemojte kratko prespojiti bateriju.

2. Postavljanje baterije

Umetnite bateriju vodeći računa o njenim polaritetima (Sl. 2).

PUNJENJE

Baterija i punjač baterije nisu uključeni sa ovim proizvodom. Za punjive baterije, molimo vas da ih napunite u skladu sa uputstvima za rukovanje punjača koji koristite. (Sl. 3)

PRE UPOTREBE

1. Priprema spajalica i obavljanje sigurnosnih inspekcija

UPOZORENJE

- Ne upotrebljavajte proizvod u blizini zapaljivih tečnosti ili gasova.
- Ne stavljajte proizvod u blizinu dece ili drugih nestručnih ljudi.
- Obavite potpunu proveru da se uverite da nema labavih šrafova.
- Proverite da nema oštećenih ili nestalih delova ili neispravnih delova usled rđe itd.

Pripremite spajalice koje odgovaraju trenutnom poslu. Pogledajte ODRŽAVANJE I INSPEKCIJA i obavljajte sigurnosne preglede bez greške.



2. Mehанизam zaključavanja okidača (Sl. 4)

UPOZORENJE

Proverite da li je okidač zaključan kada ne ispaljujete spajalice.

Ova heftalica ima mehanizam za zaključavanje koji sprečava ispaljivanje spajalica.

Postavite polugu brave u položaj  za zaključavanje okidača.

Pomerite polugu brave u položaj  pre korišćenja heftalice i u isti položaj  kada se ne koristi.

3. Provera rada potisne poluge (Sl. 5)

UPOZORENJE

Uvek se uverite da je okidač zaključan a baterija izvađena iz električnog alata prilikom provere rada potisne poluge.

Proverite da li potisna poluga glatko klizi pri radu.

Očistite klizni deo na potisnoj poluzi ako ne klizi glatko.

4. Rukovanje spajalicama

NAPOMENA

- Pažljivo rukujte sa spajalicama. Postoje slučajevi kada se trake spajalica slome ako ih ispuštite, a njihova upotreba u tom stanju može rezultirati neispravnim punjenjem spajalica, što može dovesti do praznog ispaljivanja ili zaglavlivanja spajalica. Nemojte koristiti slomljene spojene trake spajalica.
- Ne ostavljajte spajalice na otvorenom ili na direktnom suncu dugo. U suprotnom, može doći do rđe ili oštećenja traka spajalica. Za skladištenje koristite ambalažu za spajalice ili druge materijale.

5. Umetanje spajalica (Sl. 6)

UPOZORENJE

Zaključajte okidač i izvadite bateriju iz heftalice prilikom umetanja ili uklanjanja spajalica.

- (1) Pritisnite polugu za zaustavljanje i gurnite spremnik unazad.
- (2) Postavite spajalice u spremnik sa zubicima okrenutim nagore.
- (3) Gurnite spremnik unazad sve dok se poluga za zaustavljanje ne zaključa.

NAPOMENA

- Polako zatvorite spremnik. Upotreba preterane sile za zatvaranje spremnika može dovesti do deformisanja spojenih traka spajalica, što sprečava zatvaranje spremnika.
- Proverite vodič oštrice spremnika ako se ne zatvara lako.

KAKO KORISTITI AKUMULATORSKU HEFTALICU

Postoje dva načina izbacivanja spajalica: jednostruko izbacivanje, gde se potisna poluga postavlja na područje gde se prvo ubacuje spajalica, a potom povlači okidač, i neprekidno izbacivanje, gde se prvo povlači okidač a zatim potisna poluga postavlja na odgovarajuće područje.

Jednostruko izbacivanje stavlja naglasak na završnu obradu i koristi se za osiguranje da se spajalica stavlja na željeno mesto, dok se neprekidno izbacivanje koristi za neprekidno ubacivanje spajalica sa stalnim povlačenjem okidača.

Električni alat opremljen je mehanizmom za izmenu između jednostrukog i neprekidnog izbacivanja kako bi se osiguralo da se posao vrši na najefikasniji način.

Sigurnosni uređaji

Električni alat dizajniran je tako da se spajalice ne mogu aktivirati ako se istovremeno ne pokreću i potisna poluga i okidač. Drugim rečima, spajalice se neće izbacivati kada se povuče samo okidač ili kada se samo potisna poluga (izlazni otvor) postavi na željeno područje. Na taj način se sprečava izbacivanje spajalica kada se slučajno povuče okidač ili kada se potisna poluga (izlazni otvor) slučajno nasloni na nešto.

● Jednostruko heftanje (Sl. 7)

- (1) Proverite da li je izlazni otvor čvrsto postavljen na mesto gde će se ubaciti spajalica.
- (2) Povucite okidač za izbacivanje spajalice.
- (3) Podignite električni alat i pustite okidač.

NAPOMENA

- Koristite jednostruko izbacivanje za precizno heftanje željenog mesta.
- Postoje slučajevi kada naknadno heftanje neće biti moguće ako se okidač otpusti na pola povlačenja. Da biste to ispravili, izvadite bateriju i zatim je zamenite.

● Neprekidno heftanje (Sl. 8)

Prvo povucite obarač, a zatim postavite potisnu polugu (izlazni otvor) na željeno područje da biste više puta izbacili spajalice.

- (1) Prvo povucite obarač.
- (2) Postavite potisnu polugu (izlazni otvor) na željeno područje da biste izbacili spajalice.
- (3) Podignite heftalicu sa pritisnutim okidačem, a zatim ponovite postupak od koraka (2) do neprekidnog heftanja.

Mehanizam protiv praznog ispaljivanja

Heftalica je opremljena mehanizmom protiv praznog ispaljivanja kako bi se sprečilo prazno ispaljivanje kada nestane spajalica.

Heftalica će prestati sa radom kada ostane osam ili manje spajalica.

Otprilike osam spajalica ostaće nakon ispaljivanja trake spajalica, ali dopunjavanje spremnika istim spajalicama omogućiće nastavak heftanja.

1. Postupci heftanja

UPOZORENJE

- Nikada ne usmeravajte izlaz heftalice prema ljudima.
- Osigurajte da se rad obavlja tako da je izlazni otvor dovoljno udaljen od lica, ruku, stopala i drugih delova tela.
- Ne ubacujte spajalice direktno na postojeće spajalice.
- Izvadite bateriju kada se heftalica ne koristi i tokom pauza u radu.
- Kada je posao završen, izvadite bateriju, a zatim uklonite preostale spajalice.
- Prilikom povlačenja okidača, pazite da ostali prsti ne dodiruju potisnu polugu.
U suprotnom može doći do ozleda.

NAPOMENA

- Postoje slučajevi kada će se rad usporiti ako se koristi na niskim okolnim temperaturama.
 - Postoje slučajevi u kojima će se spajalice savijati ili će se na uheftanom materijalu pojaviti pukotine zavisno od tvrdoće, debljine i kombinacija materijala. Ispitajte valjanost heftanja pre početka pune upotrebe.
- (1) Zaključavanje okidača i uklanjanje baterije
Izvadite bateriju iz heftalice kako biste sprečili neočekivani rad. (SI. 2)
 - (2) Umetanje spajalica
U spremnik stavite spajalice veličine koja odgovara poslu. (SI. 6)
 - (3) Umetanje baterije
Stavite bateriju na heftalicu i pritisnite je dok ne upadne na svoje mesto.
 - (4) Oslobođanje brave s polugom
Pomerajte polugu brave dok se brava ne oslobodi. (SI. 4)
 - (5) Izbacivanje spajalica
Podesite dubinu spajalica pomoću podešavača. (SI. 9)
 - (6) Završetak rada
Kada je posao završen, zaključajte okidač i izvadite bateriju, a zatim uklonite sve spajalice iz spremnika.

2. Kako podesiti dubinu heftanja (SI. 9)

UPOZORENJE

Prilikom podešavanja dubine heftanja, usmerite izlazni otvor nadole i proverite da nije usmeren na lica, ruke, stopala ili druge delove tela, a zatim zaključajte okidač.

Ispalite probnu spajalicu, pa ako je previše duboko podesite dubinu okretanjem podešavača za pliće heftanje.

Ako spajalica ne ulazi dovoljno duboko, okrenite podešavač za dublje heftanje.

Okretanjem podešavača menja se dubina do 2 mm.

3. Upotreba kuke

Kuka se koristi za kačenje električnog alata na pojas oko struka tokom rada.

OPREZ

- Kad koristite kuku, čvrsto obesite električni alat da ne bi slučajno pao.
Ako električni alat padne, to može dovesti do nesreće.
 - Proverite da li je okidač zaključan i izvadite bateriju pri upotrebi kuke.
 - Postavite kuku bezbedno. Ako kuka nije pravilno postavljena, tokom upotrebe može doći do ozleda.
- (1) Uklanjanje kuke.
Uklonite šrafove koji pričvršćuju kuku pomoću krstastog odvijača. (SI. 10)
 - (2) Zamena kuke i zatezanje šrafova.
Namestite kuku u žleb električnog alata i zategnite šrafove kako biste učvrstili kuku. (SI. 11)

ODRŽAVANJE I PROVERA

UPOZORENJE

Proverite da li je okidač zaključan i baterija izvađena pre obavljanja inspekcija i održavanja. Takođe proverite da li je punjač isključen iz napajanja.

1. Uklanjanje zaglavljenih spajalica (SI. 12)

- (1) Izvadite bateriju iz električnog alata.
- (2) Pritisnite polugu za zaustavljanje, otvorite spremnik i uklonite sve spajalice.
- (3) Uklonite lepak sa spajalica, deliće i opiljke sakupljene u vodiču oštrice pomoću pljosnatog odvijača ili sličnog alata.
- (4) Proverite da li potisna poluga radi bez problema.

NAPOMENA

Posle uklanjanja zaglavljenih spajalica ponovo ih ubacite i ispalite probnu spajalicu.

2. Pregled spremnika

Potrebno je povremeno očistiti unutrašnjost spremnika. Otvorite spremnik i uklonite sakupljene lepak sa spajalica, deliće i opiljke.

NAPOMENA

Nečistoća u spremniku može rezultirati sporošću punjača spajalica, što može izazvati prazno ispaljivanje.

3. Provera montažnih zavrtnjeva

Redovno proveravajte sve montažne zavrtnje i postarajte se da budu dovoljno zategnuti. Ako bilo koji od ovih zavrtnjeva popusti, odmah ga pritegnite. U suprotnom, može doći do ozbiljne opasnosti.

4. Čišćenje spoljašnjosti

Kada se električni alat isprlja, obrišite ga mekom, suvom krpom ili krpom navlaženom sa sapunicom. Nemojte da koristite rastvarače na bazi hlora, benzin ili razređivač za farbu, jer oni tope plastiku.

5. Čuvanje

Stavite električni alat na mesto na kojem je temperatura niža od 40°C i van domašaja dece.

NAPOMENA

Čuvanje litijum-jonskih baterija.

Postarajte se da litijum-jonske baterije budu potpuno napunjene pre nego što ih odložite.

Dugotrajno čuvanje (3 meseca ili više) baterija koje nisu dovoljno napunjene može dovesti do smanjenja radnog učinka, značajnog skraćivanja vremena korišćenja baterija ili do njihove nesposobnosti da drže naboj.

Međutim, značajno skraćivanje vremena korišćenja baterije može biti regulisano ako se napuni i iskoristi tri do pet puta.

Ako je vreme korišćenja baterija veoma kratko i pored više punjenja i korišćenja, smatrajte da su potpuno istrošene i kupite nove.

OPREZ

Pri rukovanju i održavanju električnih alata, bezbednosne regulative i standardi propisani u svakoj zemlji moraju da se poštuju.

Važna napomena o baterijama za HiKOKI akumulatorske električne alate

Uvek koristite neku od naših predviđenih, originalnih baterija. Ne možemo da garantujemo bezbednost i radni učinak našeg akumulatorskog električnog alata kada se koristi s baterijama koje nismo predvideli ili kada se baterije rastave i preprave (na primer prilikom rastavljanja i zamene ćelija ili drugih unutrašnjih delova).

GARANCIJA

Garantujemo da HiKOKI električni alati ispunjavaju zakonske/državne propise. Ova garancija se ne odnosi na kvarove ili oštećenja prouzrokovana pogrešnom upotrebom, zloupotrebom ili normalnim trošenjem i habanjem. U slučaju žalbe, molimo vas da nerastavljeni električni alat sa GARANTNIM CERTIFIKATOM, koji se nalazi na kraju uputstva za upotrebu, pošaljete ovlašćenom servisu kompanije HiKOKI.

Informacije o buci i vibracijama u vazduhu

Izmerene vrednosti su utvrđene na osnovu EN60745 i objavljene u skladu sa ISO 4871.

Izmereni A-ponderisani nivo jačine zvuka: 89 dB (A)
 Izmereni A-ponderisani nivo zvučnog pritiska: 78 dB (A)
 Odstupanje KpA: 3 dB (A)

Nosite zaštitu za sluh.

Ukupne vrednosti vibracija (troosni vektorski zbir) utvrđene na osnovu EN60745.

Dužina spajalica je bila 13 mm:
 Vrednost emisije vibracija $a_h = 2,4 \text{ m/s}^2$
 Odstupanje K = $1,5 \text{ m/s}^2$

Deklarisana ukupna vrednost vibracija izmerena je na osnovu standardne metode testiranja i može se koristiti za upoređivanje jednog alata s drugim.

Takođe se može koristiti u preliminarnoj proceni izloženosti.

UPOZORENJE

- Emisija vibracija tokom upotrebe električnog alata može da se razlikuje od deklarisanе ukupne vrednosti u zavisnosti od načina na koji se alat koristi.
- Odredite mere bezbednosti za zaštitu rukovaoca i to na osnovu procene izloženosti stvarnim uslovima korišćenja (uzimajući u obzir sve faze radnog ciklusa kao što su vreme kada će alat biti isključen, vreme rada u praznom hodu i vreme uključivanja).

NAPOMENA

Zbog neprekidnog programa istraživanja i razvoja kompanije HiKOKI, ovde navedene specifikacije su podložne izmenama bez prethodnog obaveštenja.

REŠAVANJE PROBLEMA

Koristite provere u tabeli ispod ako alat ne funkcioniše normalno. Ako ni to ne otkloni problem, konsultujte vašeg prodavca ili ovlašćeni servisni centar kompanije HiKOKI.

	Simptom	Mogući uzrok	Opravka
Alat	Heftalica ne izbacuje spajalice.	Baterija je istrošena.	Napunite bateriju punjačem.
		Baterija nije pravilno postavljena.	Izvadite bateriju i proverite da li su strane materije dospеле u ležište baterije heftalice. Takođe proverite da li su kontakti baterije zaprljani. Pritisnite bateriju dok ne upadne na svoje mesto.
		Okidač je otpušten na pola povlačenja pri jednostrukom izbacivanju.	Izvadite bateriju iz heftalice, a zatim je vratite.
		Kvarovi električnog alata.	Obratite se svom prodavcu ili ovlašćenom servisnom centru HiKOKI.
	Spajalice nisu potpuno ubačene.	Materijal je previše tvrd.	Postoje slučajevi kada se tvrdi materijali ne mogu pravilno uheftati.
		Heftalica odskaae.	Izlazni otvor nije dovoljno čvrsto pritisnut na područje gde će se ubaciti spajalica.
		Oštrica za ukucavanje je istrošena.	Obratite se svom prodavcu ili ovlašćenom servisnom centru HiKOKI.
	Prazno ispaljivanje.	Mehanizam protiv praznog ispaljivanja ne radi.	Očistite svu prljavštinu ili strane materije oko mikro prekidača u spremniku.
		Spajalice su zaglavljene oko izlaznog otvora.	Očistite sve zaglavljene spajalice ili prljavštinu itd.
		Oštrica za ukucavanje je istrošena.	Obratite se svom prodavcu ili ovlašćenom servisnom centru HiKOKI.
Rad je spor.		Očistite svu prljavštinu ili strane materije u spremniku.	

OPĆENITA SIGURNOSNA UPOZORENJA ZA ELEKTRIČNE ALATE

⚠ UPOZORENJE

Pročitajte sva sigurnosna upozorenja i sve upute.

Nepoštivanje upozorenja i uputa može uzrokovati strujni udar, požar i/ili teške ozljede.

Sačuvajte sva upozorenja i upute za ubuduće.

Izraz "električni alat" u upozorenjima odnosi se na električni alat priključen na mrežu (žični) ili na električni alat koji radi na baterije (bežični).

1) Sigurnost radnog mjesta

a) Radno mjesto održavajte čistim i dobro osvijetljenim.

Nered ili neosvijetljeno radno mjesto uzrokuje nesreće.

b) Električni alat ne koristite u eksplozivnim okruženjima kao što su prisutnost zapaljivih tekućina, plinova ili prašine.

Električni alati proizvodi iskre koje mogu zapaliti prašinu ili pare.

c) Djecu i ostale osobe držite podalje tijekom korištenja električnog alata.

Nepažnja može uzrokovati gubitak kontrole.

2) Električna sigurnost

a) Utišaji električnog alata moraju odgovarati utičnicama na koje se priključuju.

Ni na koji način nemojte mijenjati električni utikač.

Ne koristite adapterske utikače s uzemljenim električnim alatom. Neizmijenjeni utikači i odgovarajuće utičnice smanjuju opasnost od strujnog udara.

b) Izbjegavajte dodir tijela s uzemljenim površinama kao što su cijevi, radijatori i hladnjaci.

Postoji povećana opasnost od strujnog udara ako je vaše tijelo uzemljeno.

c) Električni alat ne izlažite kiši i vlazi.

Ulazak vode u električni alat povećava rizik od strujnog udara.

d) Ne zlorabite kabel. Nikada ne koristite kabel za nošenje, povlačenje ili izvlačenje utikača iz utičnice.

Držite kabel podalje od izvora topline, ulja, oštih rubova ili pomičnih dijelova.

Oštećen ili zapetljan kabel povećava opasnost od strujnog udara.

e) Kada električni alat koristite na otvorenom, koristite samo produžni kabel odobren za uporabu na otvorenom.

Uporaba kabela prikladnog za uporabu na otvorenom smanjuje opasnost od strujnog udara.

f) Ako je neizbježno korištenje električnog alata na vlažnom mjestu, koristite zaštitne strujne sklopke (FID sklopke).

Uporaba FID sklopke smanjuje rizik od strujnog udara.

3) Osobna sigurnost

a) Budite na oprezu, paziti što radite i koristiti zdrav razum prilikom korištenja električnog alata.

Električni alat ne koristite ako ste umorni ili pod utjecajem droga, alkohola ili lijekova.

Trenutak nepažnje prilikom uporabe električnog alata može uzrokovati ozbiljne ozljede.

b) Koristiti osobnu zaštitnu opremu. Uvijek nosite zaštitne naočale.

Zaštitna oprema, kao što su maske za prašinu, zaštitne cipele otporne na klizanje, kacige ili zaštita sluha, ako se koriste u odgovarajućim uvjetima smanjuju opasnost od nezgoda.

c) Spriječite nehotično pokretanje. Provjerite je li prekidač u isključenom položaju prije spajanja na izvor napajanja i/ili baterije, prije nego uhvatite alat ili prije nošenja alata.

Nošenje električnih alata s prstom na prekidaču ili priključenih električnih alata čiji prekidač je uključen uzrokuje nesreće.

d) Uklonite sav alat za podešavanje ili ključeve prije nego što uređaj uključite.

Alat ili ključ koji se nalazi u rotirajućem dijelu alata može uzrokovati ozljede.

e) Ne istežite se kako biste dosegli radno mjesto. Održavajte odgovarajuće uporište i ravnotežu u svim vremenima.

To omogućuje bolju kontrolu električnog alata u neočekivanim situacijama.

f) Nosite prikladnu odjeću. Ne nosite široku odjeću ili nakit. Kosu, odjeću i rukavice držite podalje od pokretnih dijelova.

Pokretni dijelovi mogu zahvatiti široku odjeću, nakit ili dugu kosu.

g) Ako postoje uređaji za priključenje usisivača prašine i uređaji za sakupljanje, provjerite jesu li priključeni i koristite li se na ispravan način.

Korištenje uređaja za skupljanje prašine može smanjiti opasnosti povezane s prašinom.

4) Uporaba i njega električnog alata

a) Ne silite električni alat. Koristite odgovarajući električni alat za radnju koju treba obaviti.

Ispravan električni alat posao će obaviti bolje i sigurnije, pod uvjetima za koje je dizajniran.

b) Ne koristite električni alat ako se ne može uključiti i isključiti prekidačem.

Bilo koji električni alat koji se ne može kontrolirati pomoću prekidača je opasan i treba ga popraviti.

c) Izvucite utikač iz mrežne utičnice i/ili bateriju iz električnog alata prije podešavanja, zamjene pribora ili odlaganja uređaja.

Ovim mjerama opreza smanjit ćete rizik od slučajnog pokretanja uređaja.

d) Električni alat koji se ne koristi čuvajte izvan dohvata djece i ne dopustite da alat koriste osobe koje nisu upoznate s načinom rada ili ovim uputama.

Električni alat je opasan ako ga koriste neiskusne osobe.

e) Održavanje električnog alata. Provjerite neusklađene ili povezane pokretne dijelove, eventualno polomljene dijelove i sve druge čimbenike koji mogu utjecati na rad električnog alata.

Ako je oštećen, alat dajte popraviti prije uporabe.

Mnoge nesreće uzrokovane su loše održanim električnim alatima.

f) Alat za rezanje održavajte oštirim i čistim.

Ispravno održavani alat za rezanje s oštirim oštricama neće se zaglaviti i lakše će se kontrolirati.

g) Koristite električni alat, pribor i nastavke, itd. u skladu s ovim uputama, uzimajući u obzir radne uvjete i radove koji se izvode.

Uporaba električnog alata za namjene za koje alat nije predviđen može uzrokovati opasne situacije.

- 5) **Uporaba i njega električnog alata s baterijama**
- Baterije punite samo pomoću punjača koji je odredio proizvođač.**
Punjač koji je prikladan za jednu vrstu baterije može uzrokovati opasnost od požara ako se koristi s drugom baterijom.
 - Električni alat koristite samo s izričito za te alate određenim baterijama.**
Uporaba s bilo kojim drugim baterijama može uzrokovati rizik od ozljeda i požara.
 - Kada se baterija ne koristi, držite je podalje od drugih metalnih predmeta kao što spajalice, kovanice, ključevi, čavli, vijci ili drugi sitni metalni predmeti koji mogu uspostaviti vezu između terminala baterije.**
Kratko spajanje terminala baterije može uzrokovati opekline ili požar.
 - U slučaju primjene sile, iz baterija može prsnuti tekućina. Izbjegavajte kontakt s tom tekućinom. Ako slučajno dođe do kontakta, isperite vodom. Ako tekućina dospje u oči, dodatno potražiti liječničku pomoć.**
Tekućina iz baterije može uzrokovati iritacije ili opekline.
- 6) **Servisiranje**
- servisiranje električnog alata prepustite isključivo kvalificiranom osoblju uz korištenje identičnih rezervnih dijelova.**
Na taj će se način osigurati sigurnost električnog alata.

OPREZ

Djecu i nemoćne osobe držite podalje od uređaja. Kad se ne koristi, alat treba držati izvan dohvata djece i nemoćnih osoba.

SIGURNOSNA UPOZORENJA ZA AKUMULATORSKU KLAMERICU

- Uvijek pretpostavite da alat sadrži učvršćivače.**
Nepažljivo rukovanje spajalicom može rezultirati neočekivanim ispaljivanjem učvršćivača i osobnim ozljedama.
- Ne usmjeravajte alat prema sebi ili bilo kome u blizini.**
Neočekivano aktiviranje ispraznit će učvršćivač uzrokujući ozljede.
- Nemojte aktivirati alat, osim ako alat nije čvrsto postavljen na radni komad.**
Ako alat nije u kontaktu s radnim komadom, učvršćivač se može odbiti od ciljanog mjesta.
- Isključite alat iz izvora napajanja kada se učvršćivač zaglavi u alatu.**
Tijekom uklanjanja zaglavljenog učvršćivača, spajalica se može slučajno aktivirati ako je uključena u struju.
- Budite oprezni dok uklanjate zaglavljeni učvršćivač.**
Mehanizam je možda pod pritiskom i učvršćivač se može snažno isprazniti tijekom pokušaja oslobađanja zaglavljenog učvršćivača.
- Nemojte koristiti ovu spajalicu za pričvršćivanje električnih kabela.**
Nije predviđena za ugradnju električnih kabela i može oštetiti izolaciju električnih kabela te uzrokovati strujni udar ili opasnost od požara.

MJERE SIGURNOSTI ZA KORIŠTENJE AKUMULATORSKE KLAMERICI

- Siguran rad kroz pravilnu upotrebu.**
Ovaj je alat dizajniran za umetanje spajalica u drvo i slične materijale. Koristite samo za namijenjenu svrhu.
- Pazite na paljenje i eksplozije.**
Buduci da iskre mogu letjeti tijekom spajanja, opasno je koristiti ovaj alat u blizini laka, boje, benzina, razrjeđivača, goriva, plina, ljepila i sličnih zapaljivih tvari, jer se one mogu zapaliti ili eksplodirati. Ni pod kojim se uvjetima ovaj alat ne smije koristiti u blizini takvih zapaljivih materijala.
- Uvijek nosite zaštitu za oči (zaštitne naočale).**
Pri radu s električnim alatom, uvijek nosite zaštitu za oči i pazite da ljudi u okolini također koriste zaštitu za oči. Mogućnost da fragmenti spajalica ili spajalice koje nisu pravilno pogođene uđu u oči predstavlja opasnost za vid. Zaštita za oči može se kupiti u bilo kojoj trgovini alatom. Tijekom rada s ovim alatom uvijek nosite zaštitu za oči. Koristite ili zaštitu za oči ili širokokutnu masku preko propisanih naočala. Poslodavci uvijek trebaju poticati uporabu opreme za zaštitu očiju.
- Zaštitite uši i glavu.**
Kada radite sa spajalicom, nosite prigušivače za uši i zaštitu za glavu. Također, ovisno o uvjetima, osigurajte da ljudi u okolini također nose prigušivače za uši i zaštitu za glavu.
- Obratite pažnju na one koji rade u vašoj blizini.**
Bilo bi vrlo opasno ako spajalice koje nisu pravilno zabijene udare druge ljude. Stoga, uvijek obratite pažnju na sigurnost ljudi koji vas okružuju kada koristite ovaj alat. Uvijek pazite da se ničije tijelo, ruke ili noge ne nalaze blizu otvora spajalice.
- Nikada ne usmjeravajte otvor spajalice prema ljudima.**
Uvijek pretpostavite da alat sadrži učvršćivače. Ako je otvor spajalice usmjeren prema ljudima, može doći do ozbiljnih nesreća ako slučajno koristite alat. Kada spajate i provjeravate odvajanje baterije, tijekom punjenja spajalica ili sličnih radnji, pazite da otvor spajalice ne bude usmjeren prema nikome (uključujući sebe). Čak i ako uopće nema spajalice, opasno je koristiti alat dok ga usmjeravate na nekoga, stoga to nikada ne pokušavajte. Nema zafrkancije. Poštujte alat kao radni stroj.
- Prije upotrebe električnog alata, provjerite potisnu polugu.**
Prije upotrebe električnog alata, osigurajte da li potisna poluga pravilno radi. Bez spajalica umetnutih u električni alat, priključite bateriju i provjerite sljedeće. Ako se oglasi zvuk operacije, to ukazuje na kvar, pa u takvom slučaju nemojte koristiti električni alat dok se ne pregleda i popravi.
 - Ako blago povlačenje okidača uzrokuje pojavu radnog zvuka pokretanja bita pogona, električni alat je neispravan.
 - Ako blago guranje potisne poluge prema materijalu koji se pričvršćuje uzrokuje zvuk pomicanja bita pogona, električni alat je neispravan. Nadalje, vezano za potisnu polugu, imajte na umu da se ona nikada ne smije mijenjati ili uklanjati.
- Koristite samo specificirane spajalice.**
Nikada nemojte koristiti spajalice osim onih koje su navedene i opisane u ovim uputama.
- Nemojte bezobzirno staviti prst na okidač.**
Nemojte stavljati prst na okidač osim kada zapravo spajate. Ako nosite ovaj alat ili ga predate nekome dok imate prst na okidaču, možete nehotice isprazniti spajalicu i na taj način izazvati nesreću.

10. Potpuno zatvorite vodilicu oštrice i ne otvarajte je tijekom rada.

Ako se pokuša spajati kad je vodilica oštrice otvorena, spajalice se neće zabiti u drvo i postoji opasnost od opasnog praznjenja.

11. Čvrsto pritisnite otvor spajalice na materijal koji se spaja.

Prilikom zabijanja spajalica, čvrsto pritisnite otvor spajalice na materijal koji se spaja. Ako se otvor ne postavi pravilno, spajalice se mogu odbiti.

12. Ruke i noge držite podalje od glave za ispaljivanje prilikom korištenja.

Vrlo je opasno ako spajalica greškom pogodi ruke ili noge.

13. Pazite na povratni udar alata.

Ne prilazite vrhu alata svojom glavom itd. tijekom rada. Ovo je opasno jer se alat može silovito odbiti ako spajalica koja se trenutno zabija dođe u kontakt s prijašnjom spajalicom ili čvorom u drvu.

14. Pazite pri spajanju tankih dasaka ili uglova drva.

Kod spajanja tankih dasaka, spajalice mogu proći kroz njih, što također može biti slučaj pri spajanju uglova drva zbog savijanja spajalica. U takvim slučajevima uvijek pazite da iza tanke ploče ili pored drveta koji ćete spajati ne stoji nitko (ni ničije ruke i noge; itd.).

15. Istovremeno spajanje na obje strane istog zida je opasno.

Ni pod kojim se uvjetima spajanje ne smije izvoditi na obje strane zida istovremeno. To bi bilo vrlo opasno jer spajalice mogu proći kroz zid i na taj način uzrokovati ozljede.

16. Nemojte koristiti električni alat na skelama, ljestvama.

Električni alat se ne smije upotrebljavati za posebne namjene, na primjer:

- ako promjena jednog mjesta za spajanje na drugo uključuje upotrebu skele, stepenica, ljestvi ili sličnih konstrukcija, npr. krovnih letvica,
- za zatvaranje kutija ili sanduka,
- ugradnju sigurnosnih sustava prijevoznog sredstva, npr. na vozilima i vagonima

17. Ne isključujte bateriju dok je prst na okidaču.

Ako isključite bateriju dok je prst na okidaču, sljedeći put kada se baterija spoji, postoji opasnost da će električni alat spontano ispaliti spajalicu ili nepravilno raditi.

18. Isključite bateriju i izvadite sve spajalice u spremniku nakon korištenja.

Isključite bateriju alata prije održavanja alata, čišćenja zaglavljenog učvršćivača, napuštanja radnog prostora, premještanja alata na drugo mjesto ili nakon upotrebe. Vrlo je opasno ako se spajalica slučajno ispalila.

19. Kada uklanjate zaglavlvenu spajalicu, prije svega isključite bateriju.

Kada uklanjate spajalicu koja se zaglavila u otvoru, prije svega isključite bateriju.

Slučajno ispaljivanje spajalice može biti vrlo opasno.

20. Da biste izbjegli opasnosti uzrokovane ispadanjem spajalica, nikada ne otvarajte spremnik dok je uređaj okrenut prema dolje dok umećete spajalice.

21. Kod čišćenja električnog alata, nemojte koristiti benzin ili druge zapaljive tekućine.

Ako para iz zapaljive tekućine uđe u električni alat, postoji opasnost da iskre nastale prilikom spajanja itd. mogu izazvati eksploziju.

22. Uvijek punite bateriju na temperaturi od 0 – 40°C.

Temperatura niža od 0°C rezultirat će opasnim prekomjernim punjenjem. Baterija se ne može puniti na temperaturi većoj od 40°C.

Najprikladnija temperatura za punjenje je od 20 – 25°C.

23. Nemojte koristiti punjač stalno.

Kada je jedno punjenje dovršeno, ostavite punjač oko 15 minuta prije sljedećeg punjenja baterije.

24. Nemojte dopustiti da strane stvari uđu u otvor za spajanje punjive baterije.

25. Nikada ne rastavljajte punjivu bateriju i punjač.

26. Nikada nemojte kratko spajati punjivu bateriju.

Kratko spajanje baterije uzrokovat će veliki električni naboj i pregrijavanje. To dovodi do opeklina ili oštećenja baterije.

27. Ne bacajte bateriju u vatru.

Ako se baterija zapali, može eksplodirati.

28. Nemojte umetati predmet u otvore za ventilaciju zraka na punjaču.

Umetanje metalnih ili zapaljivih predmeta u otvore za ventilaciju zraka na punjaču rezultirat će opasnošću od električnog udara ili oštećenjem punjača.

29. Donesite bateriju u trgovinu u kojoj je kupljena čim vijek trajanja baterije nakon punjenja postane prekratak za praktičnu upotrebu. Ne bacajte istrošenu bateriju.

30. Korištenje istrošene baterije oštetiti će punjač.

MJERE OPREZA ZA LITIJI-IONSKE BATERIJE

U svrhu produljenja vijeka trajanja, litij-ionska baterija opremljena je zaštitom za prekidanje izlazne struje.

U dolje opisanim slučajevima 1 do 3, prilikom korištenja ovoga proizvoda, čak i kada držite prekidač, motor se može zaustaviti. To nije indikacija problema u radu već rezultat zaštitne funkcije.

1. Kada se baterija istroši, motor se zaustavlja.

U tom je slučaju odmah napunite.

2. Ako je alat preopterećen, motor se može zaustaviti. U tom slučaju pustite prekidač alata i otklonite uzrok preopterećenja. Nakon toga alat možete ponovno koristiti.

3. Ako se baterija pregrije uslijed rada pod preopterećenjem, baterija može prestati davati struju.

U tom slučaju prestanite koristiti bateriju i sačekajte da se ohladi. Nakon toga alat možete ponovno koristiti.

Nadalje, molimo vas da obratite pažnju na sljedeća upozorenja i mjere opreza.

UPOZORENJE

Kako bi se spriječilo curenje baterije, pregrijavanje, dimljenje, eksplozija i zapaljenje, molimo vas da se pridržavate sljedećih mjera opreza.

1. Pazite da se strugotine i prašina ne nakupljaju na bateriji.

Tijekom rada pazite da strugotine i prašina ne padaju na bateriju.

Pazite da se strugotine i prašina koji tijekom rada alata padnu na bateriju ne nakupljaju na bateriji.

Nekorištenu bateriju ne skladištite na mjestima izloženima strugotinama i prašini.

Prije skladištenja baterije, uklonite strugotine i prašinu s baterije i ne skladištite zajedno s metalnim dijelovima (vijci, čavli, itd.).

Ne bušite bateriju oštrim predmetima, primjerice čavlima, ne udarajte čekićem, ne gazite, ne bacajte i ne izlažite bateriju teškim udarcima.

Ne koristite vidljivo oštećenu ili deformiranu bateriju.

Ne koristite baterije obrnutog polariteta.

Ne spajajte izravno na električnu utičnicu ili priključnicu upaljača u automobilu.

Bateriju ne koristite u svrhe za koje nije namijenjena.

Ako se punjenje baterije ne završi niti nakon isteka navedenog vremena punjenja, odmah prekinite daljnje punjenje.

Bateriju ne izlažite visokim temperaturama ili visokom tlaku i ne stavljajte u mikrovalne pećnice, sušilice ili spremnike pod visokim tlakom.

Držite podalje od vatre čim otkrijete da baterija curi ili osjetite neugodan miris.

10. Ne koristite na mjestima na kojima se generira jak statički elektricitet.
11. Ako dođe do curenja baterije, neugodnog mirisa, zagrijavanja, promjene boje ili oblika baterije, ili se baterija na bilo koji način promijeni tijekom korištenja, punjenja ili skladištenja, odmah je izvadite iz uređaja ili punjača i prekinite uporabu.
12. Nemojte uranjati bateriju ili dopustiti da bilo kakve tekućine uđu unutra. Prodor vodljive tekućine, kao što je voda, može uzrokovati oštećenja koja mogu dovesti do požara ili eksplozije. Čuvajte bateriju na hladnom i suhom mjestu, dalje od gorivih i zapaljivih predmeta. Moraju se izbjeći atmosfere korozivnog plina.

POZOR

- Ako tekućina koja curi iz baterije dospjeje u oči, nemojte trljati oči i odmah ih dobro isperite čistom vodom, kao je voda iz slavine, te odmah potražite pomoć liječnika. Ako se ne liječi, tekućina može uzrokovati probleme s vidom.
- Ako tekućina iscuri po koži ili odjeći, odmah dobro isperite čistom vodom, kao što je voda iz slavine. Postoji mogućnost iritacije kože.
- Ukoliko prilikom prvog korištenja baterije otkrijete hrđu, neugodan miris, pregrijavanje, promjenu boje, deformacije, i/ili druge nepravilnosti, ne koristite i vratite dobavljaču ili prodavaču.

UPOZORENJE

Ako strujno provodljivi strani predmet uđe u kontakte litij-ionske baterije, može doći do kratkog spoja koji rezultira opasnošću od požara. Prilikom spremanja baterije pazite na sljedeće stvari.

- U kutiju za spremanje ne stavljajte strujno provodljive izreske, čavle, čeličnu žicu, bakrenu ili drugu žicu.
- Kako bi se spriječio kratki spoj, bateriju stavite u alat ili čvrsto pričvrstite poklopac baterije za spremanje sve dok se ventilator ne pokrije (Sl. 1).

U POGLEDU TRANSPORTA LITIJ-IONSKE BATERIJE

Prilikom transporta litij-ionske baterije, molimo pridržavajte se sljedećih mjera opreza.

UPOZORENJE

Obavijestite tvrtku za transport da paket sadrži litij-ionsku bateriju, informirajte tvrtku o njenoj izlaznoj snazi i slijedite upute tvrtke za transport prilikom dogovaranja transporta.

- Litij-ionske baterije čija izlazna snaga prelazi 100 Wh klasificiraju se kao opasni teret i zahtijevaju primjenu posebnih procedura.
- Za transport u inozemstvo, morate postupiti u skladu s međunarodnim zakonima te pravilima i propisima određene zemlje.

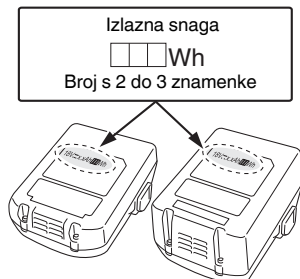
**SPECIFIKACIJE****ELEKTRIČNI ALAT**

Model	N14DSL	N18DSL
Napon	14,4 V	18 V
Primjenjive spajalice	Ref. sl.	
Količina spajalica koja se može napuniti	150 spajalica	
Težina*	1,4 kg (BSL1430C)	1,5 kg (BSL1830C)

* Težina prema EPTA-postupku 01/2003

IZBOR SPAJALICA

Spajalice naznačene u donjoj tablici mogu se koristiti s ovim spajalicom.

150 spajalica međusobno su spojene u obliku trake.

Za detalje o nabavi spajalica obratite se prodavaču od kojeg ste kupili spajalicu.

NAPOMENA

Mogu se koristiti samo spajalice proizvođača HIKOKI.

Spajalice osim onih koje proizvodi HIKOKI mogu uzrokovati zaglavlivanje i naknadne kvarove.

(Jedinica veličine: mm)

Oblik	A	B	C	D
	12	0,5	0,7	6
				10
				13

STANDARDNA OPREMA

Uz glavnu jedinicu (1), paket sadrži i pribor naveden u tablici ispod.

	NN
Zaštita za oči	1

Standardna oprema može se promijeniti bez prethodne najave.

DODATNA OPREMA

(prodaje se odvojeno)

- Baterija

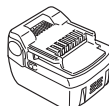

BSL14..

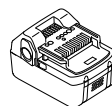

BSL18..

- Punjač
- Poklopac baterije

Dodatna oprema može se promijeniti bez prethodne najave.

PRIMJENA

- Učvršćivanje hidroizolacijskog lista za zaštitu od vlage
- Učvršćivanje materijala za toplinsku izolaciju

UKLANJANJE/UGRADNJA BATERIJE

1. Uklanjanje baterije

Čvrsto držite ručicu i gurnite zasun baterije kako biste uklonili bateriju (SI. 2).

POZOR

Nikada nemojte kratko spojati bateriju.

2. Ugradnja baterije

Umetnite bateriju poštujući njene polaritete (SI. 2).

PUNJENJE

Baterija i punjač za bateriju nisu uključeni uz ovaj proizvod. Za punjive baterije, molimo punitre prema uputama za rukovanje punjača koji koristite. (SI. 3)

PRIJE UPORABE

1. Priprema spajalica i provođenje sigurnosnih provjera

UPOZORENJE

- Ne upotrebljavajte proizvod u blizini zapaljivih tekućina ili plinova.
- Ne stavljajte proizvod u blizinu djece ili drugih nekalificiranih ljudi.
- Izvršite potpunu provjeru kako biste bili sigurni da nema olabavljenih vijaka.
- Provjerite da nema oštećenih ili nestalih dijelova ili neispravnih dijelova zbog korozije, itd.

Pripremite spajalice koje odgovaraju trenutnom zadatku. Pogledajte ODRŽAVANJE I PREGLEDAVANJE i obavite sigurnosne preglede bez greške.



2. Mehanizam zaključavanja okidača (SI. 4)

UPOZORENJE

Osigurajte da je okidač zaključan kada ne ispaljujete spajalice.

Ova spajalica ima mehanizam za zaključavanje koji sprječava ispaljivanje spajalica.

Postavite ručicu za zaključavanje u položaj  za zaključavanje okidača.

Pomaknite ručicu za zaključavanje u položaj  kada se spajalica treba koristiti, a u položaj  kada se ne koristi.

3. Provjeravanje radnji potisne poluge (SI. 5)

UPOZORENJE

Uvijek osigurajte da je okidač zaključan i baterija uklonjena iz električnog alata prilikom provjere radnji potisne poluge.

Provjerite da li potisna poluga glatko klizi pri radu.

Očistite klizno područje na potisnoj polugi ako ne klizi glatko.

4. Rukovanje spajalicama

NAPOMENA

- Pažljivo rukujte sa spajalicama. Postoje slučajevi u kojima spojene trake spajalica mogu puknuti ako vam ispadnu, a njihovo korištenje u tom stanju može rezultirati neispravnim punjenjem spajalica, što može dovesti do praznog izbacivanja ili zaglavlivanja spajalica. Nemojte koristiti spojene trake spajalica koje su puknute.
- Ne ostavljajte spajalice na otvorenom ili na izravnom suncu dulji vremenski period. Ako se to ne poštuje, može doći do korozije ili oštećenja spojenih traka spajalica. Za skladištenje koristite ambalažu spajalice ili druge materijale.

5. Umetanje spajalica (SI. 6)

UPOZORENJE

Zaključajte okidač i uklonite bateriju iz spajalice prilikom umetanja ili uklanjanja spajalica.

- (1) Pritisnite polugu za zaustavljanje i gurnite spremnik unatrag.
- (2) Postavite spajalice u spremnik s krakovima okrenutim prema gore.
- (3) Gurnite spremnik natrag na položaj dok se poluga za zaustavljanje ne zaključa na mjestu.

NAPOMENA

- Nježno zatvorite spremnik. Upotreba pretjerane sile za zatvaranje spremnika može rezultirati deformiranjem spojenih traka spajalica, što sprječava zatvaranje spremnika.
- Provjerite vodilicu oštrice spremnika ako se ne zatvara glatko.

KAKO KORISTITI AKUMULATORSKU KLAMERICU

Postoje dva načina ispuštanja spajalica: Jedno ispaljivanje, u kojem se najprije potisna poluga postavlja na područje gdje se spajalica treba ispaliti, a potom povlači okidač, i Neprekidno ispaljivanje, u kojem se najprije povlači okidač, a potisna poluga se zatim postavi na odgovarajuće područje. Način jednog ispaljivanja stavlja naglasak na završnu obradu i koristi se kako bi se osiguralo da se spajalica zabije na željeno mjesto, dok se način neprekidnog ispaljivanja koristi za neprekidno zabijanje spajalica dok je okidač stalno povučen.

Električni alat je opremljen mehanizmom za izmjenu između jednog i neprekidnog ispaljivanja kako bi se osiguralo da se posao izvodi na najučinkovitiji način.

Sigurnosni uređaji

Električni alat dizajniran je tako da se spajalice ne mogu ispaliti osim ako se istovremeno ne koriste potisna poluga i okidač. Drugim riječima, spajalice se neće isprazniti kada se povuče samo okidač ili kada se potisna poluga (otvor za pražnjenje) postavi na željeno područje. Na taj način se sprječava ispuštanje spajalica kada se slučajno povuče okidač ili kada se potisna poluga (otvor za pražnjenje) slučajno prisloni na nešto.

● Spajanje jednim ispaljivanjem (SI. 7)

- (1) Osigurajte da je otvor za ispuštanje čvrsto postavljen na mjesto na koje će se ispustiti spajalica.
- (2) Povucite okidač za ispaljivanje spajalice.
- (3) Odmaknite električni alat i pustite okidač.

NAPOMENA

- Koristite način jednog ispaljivanja za precizno spajanje željenog mjesta.
- Postoje slučajevi u kojima naknadno spajanje neće biti moguće ako se okidač otpusti na pola. Kako biste ovo ispravili, izvadite bateriju i zatim je vratite natrag.

● Spajanje neprekidnim ispaljivanjem (SI. 8)

Prvo povucite okidač, a zatim postavite potisnu polugu (otvor za ispuštanje) na željeno područje kako biste uzastopno ispaljivali spajalice.

- (1) Prvo povucite okidač.
- (2) Postavite potisnu polugu (otvor za ispuštanje) na željeno područje kako biste ispalili spajalice.
- (3) S pritisnutim okidačem odmaknite spajalicu, a zatim ponovite postupak od koraka (2) za uzastopno ispaljivanje spajalica.

Mehanizam protiv praznog ispaljivanja

Spajalica je opremljena mehanizmom protiv praznog ispaljivanja kako bi se spriječilo prazno ispaljivanje kada nestane spajalica.

Spajalica će prestati s radom kada ostane osam ili manje spajalica.

ODRŽAVANJE I INSPEKCIJA

Otprilike osam spajalica će ostati nakon ispaljivanja trake spajalica, ali dopunjavanje spremnika istim spajalicama omogućit će nastavak spajanja.

1. Postupci spajanja

UPOZORENJE

- Nikada ne usmjeravajte otvor za ispuštanje prema ljudima.
 - Pazite da se radovi izvode tako da je otvor za ispuštanje dobro udaljen od lica, ruku, stopala i drugih dijelova tijela.
 - Ne ispaljujte spajalice direktno na postojeće spajalice.
 - Izvadite bateriju ako se spajalica ne koristi i za vrijeme pauze u radu.
 - Kada je posao dovršen, izvadite bateriju, a zatim uklonite preostale spajalice.
 - Prilikom povlačenja okidača pazite da ostali prsti ne dodiruju potisnu polugu.
- Ako to ne poštujete može doći do ozljeda.

NAPOMENA

- Postoje slučajevi u kojima će radnje postati spore ako se koristi na niskim temperaturama.
 - Postoje slučajevi u kojima će se spajalice saviti ili će se u materijalu koji se spaja pojaviti pukotine, ovisno o tvrdoći, debljini i kombinacijama materijala. Ispitajte operativnost spajanja prije početka pune uporabe.
- (1) Zaključavanje okidača i uklanjanje baterije
Izvadite bateriju iz spajalice kako biste spriječili neočekivane radnje. (SI. 2)
 - (2) Umetanje spajalica
U spremnik stavite spajalice prikladne veličine za posao. (SI. 6)
 - (3) Umetanje baterije
Stavite bateriju na spajalicu i pritisnite je dok ne sjedne na mjesto.
 - (4) Otpuštanje zaključavanja poluge
Pomaknite polugu za zaključavanje dok se brava ne otpusti. (SI. 4)
 - (5) Ispaljivanje spajalica
Podesite dubinu spajalica s regulatorom. (SI. 9)
 - (6) Završavanje rada
Kada je posao završen, zaključajte okidač i izvadite bateriju, a zatim uklonite sve spajalice iz spremnika.

2. Kako podesiti dubinu spajanja (SI. 9)

UPOZORENJE

Prilikom podešavanja dubine spajanja, usmjerite otvor za pražnjenje prema dolje i provjerite da prije svega nije usmjeren na lica, ruke, noge ili druge dijelove tijela, a zatim zaključajte okidač.

Ispalite probnu spajalicu, i ako je previše duboko prilagodite dubinu okretanjem regulatora da biste zabijali pliče.

Ako se spajalica nije zabila dovoljno duboko, okrenite regulator kako biste je zabili dublje.

Rotacija regulatora mijenja dubinu do 2 mm.

3. Korištenje kuke

Kuka se koristi za pričvršćivanje električnog alata na pojas oko struka tijekom rada.

POZOR

- Kada koristite kuku, čvrsto objesite električni alat da ne bi slučajno ispao.
 - Ako električni alat padne, može doći do nesreće.
 - Osigurajte da je okidač zaključan i baterija uklonjena kada koristite kuku.
 - Sigurno postavite kuku. Ako kuka nije pravilno postavljena, može doći do ozljeda tijekom upotrebe.
- (1) Uklanjanje kuke.
Uklonite vijke koji pričvršćuju kuku pomoću Philips odvijača. (SI. 10)
 - (2) Zamjena kuke i zatezanje vijaka.
Postavite kuku u utor električnog alata i pritegnite vijke kako biste je učvrstili. (SI. 11)

UPOZORENJE

Osigurajte da je okidač zaključan i baterija uklonjena prije obavljanja pregledavanja i održavanja. Također osigurajte da je punjač isključen iz napajanja.

1. Uklanjanje zaglavljenih spajalica (SI. 12)

- (1) Izvadite bateriju iz električnog alata.
- (2) Pritisnite ručicu za zaustavljanje, otvorite spremnik i uklonite sve spajalice.
- (3) Uklonite ljepilo spajalica, fragmente i krhotine koji su se nakupili u vodilici oštrice pomoću odvijača ravne glave ili sličnog alata.
- (4) Provjerite da li potisna poluga glatko radi.

NAPOMENA

Nakon što uklonite zaglavljene spajalice, umetnite spajalice i ispalite probnu spajalicu.

2. Pregledavanje spremnika

Unutrašnjost spremnika treba povremeno očistiti. Otvorite spremnik i uklonite ljepilo spajalica, fragmente i krhotine koje su se nakupile.

NAPOMENA

Nečistoća unutar spremnika može rezultirati sporim radom ulagača spajalica, što može prouzrokovati prazno ispaljivanje.

3. Provjera vijaka

Redovito pregledavajte sve vijke i osigurajte da su pravilno zategnuti. Ukoliko se bilo koji vijak otpusti, odmah ga zategnite. Ako to ne učinite, može doći do ozbiljne opasnosti.

4. Vanjsko čišćenje

Kad je električni alat prljav, obrišite mekom suhom krpom ili krpom navlaženom sapunicom. Ne koristite otapala na bazi klora, benzin ili razrjeđivač, jer otapaju plastiku.

5. Skladištenje

Električni alat čuvajte na mjestu na kojem je temperatura manja od 40°C i izvan dosega djece.

NAPOMENA

Skladištenje litij-ionskih baterija.

Uvjerite se da su litij-ionske baterije napunjene prije nego ih spremite.

Dugotrajno skladištenje (3 mjeseca ili duže) baterija s niskim nabojem može dovesti do pogoršanja performansi, značajno smanjiti korisno vrijeme baterije ili uzrokovati nemogućnost baterije da zadrži punjenje.

Međutim, značajno smanjeno vrijeme korištenja baterije može se oporaviti višekratnim punjenjem i korištenjem baterije dva do pet puta.

Ako je vrijeme trajanja baterije izuzetno kratko unatoč ponovljenom punjenju i uporabi, baterija je najvjerojatnije istrošena. U tom slučaju nabavite novu bateriju.

POZOR

U radu i održavanju električnih alata morate se pridržavati propisa o sigurnosti i standarda propisanih u svakoj zemlji.

Važna obavijest za baterije za HiKOKI bežični električni alat

Molimo uvijek koristite naše originalne baterije. Ne možemo jamčiti sigurnost i učinkovitost našeg bežičnog električnog alata ako se koristi s drugim baterijama, ili kad se baterije rastavljaju i mijenjaju (kao što je demontaža i zamjena ćelija ili drugih unutarnjih dijelova).

JAMSTVO

Jamčimo da HiKOKI električni alat udovoljava zakonskim propisima. Ovo jamstvo ne pokriva oštećenja nastala pogrešnom uporabom, zlorabom, ili normalnim trošenjem. U slučaju prigovora, nerastavljen električni alat zajedno s POTVRDOM O JAMSTVU na kraju ovih uputa pošaljite ovlaštenom HiKOKI servisu.

Informacije o buci i vibracijama

Izmjerene vrijednosti određene su sukladno EN60745 i u skladu s normom ISO 4871.

Izmjerena razina zvučne snage A: 89 dB (A)

Izmjerena razina zvučnog tlaka A: 78 dB (A)

Nesigurnost KpA: 3 dB (A)

Nosite zaštitu sluha.

Ukupne vrijednosti vibracija (zbroy triju vektora) određene prema EN60745.

Duljina spajalica bila je 13 mm:

Vrijednost emisije vibracija $a_h = 2,4 \text{ m/s}^2$

Nesigurnost K = $1,5 \text{ m/s}^2$

Naznačena ukupna vrijednost vibracija izmjerena je u skladu sa standardnim metodama ispitivanja, a može se koristiti za međusobne usporedbe alata.

Također se može koristiti za preliminarnu procjenu izloženosti.

UPOZORENJE

- Emisija vibracija prilikom stvarnog korištenja električnog alata može se razlikovati od izjavljenih ukupnih vrijednosti ovisno u načinu na koji se alat koristi.
- Osigurajte sigurnosne mjere zaštite za osobe koje koriste alat, a koje se temelje na procjeni izloženosti u stvarnim uvjetima uporabe (uzimajući u obzir sve dijelove operativnog ciklusa, kao što su vremena kada je uređaj isključen, i kada radi u praznom hodu, zajedno s vremenom aktivnog korištenja).

NAPOMENA

Zbog kontinuiranog programa istraživanja i razvoja tvrtke HiKOKI, ovdje navedene specifikacije mogu se promijeniti bez prethodne najave.

PROBLEMI

Koristite oznake iz tablice u nastavku, ako alat ne radi normalno. Ako ni to ne dokine problem, javite se prodavaču u ovlaštenom HiKOKI servisnom centru.

	Simptom	Mogući uzrok	Rješenje
Alat	Spajalica ne ispaljuje spajalice.	Baterija je prazna.	Napunite bateriju punjačem.
		Baterija nije pravilno postavljena.	Izvadite bateriju i provjerite postoje li strani predmeti u ležištu baterije spajalice. Također provjerite jesu li priključci akumulatora prljavi. Pritisnite bateriju dok ne sjedne na mjesto.
		Okidač je otpušten na pola izvlačenja u načinu jednog ispaljivanja.	Izvadite bateriju iz spajalice, a zatim je vratite natrag.
		Nepravilnosti električnog alata.	Obratite se prodavaču ili ovlaštenom HiKOKI servisnom centru.
	Spajalice nisu u potpunosti zabijene.	Materijal je previše tvrd.	Postoje slučajevi kada se tvrdi materijali ne mogu pravilno spojiti.
		Spajalica se odbija.	Otvor za ispuštanje nije dovoljno čvrsto pritisnut na područje na kojem će se zabijati spajalica.
		Ubodna oštrica je istrošena.	Obratite se prodavaču ili ovlaštenom HiKOKI servisnom centru.
Prazno ispaljivanje.	Mehanizam protiv praznog ispaljivanja ne radi.	Očistite svu prljavštinu ili strane predmete oko mikro-prekidača unutar spremnika.	
	Spajalice su zaglavljene u blizini otvora za ispuštanje.	Očistite sve zaglavljene spajalice ili prljavštinu, itd.	
	Ubodna oštrica je istrošena.	Obratite se prodavaču ili ovlaštenom HiKOKI servisnom centru.	
	Operacije ulagača su spore.	Očistite svu prljavštinu ili strane predmete iz unutrašnjosti spremnika.	

<p>English</p> <p>GUARANTEE CERTIFICATE</p> <ol style="list-style-type: none"> Model No. Serial No. Date of Purchase Customer Name and Address Dealer Name and Address (Please stamp dealer name and address) 	<p>Dansk</p> <p>GARANTIBEVIS</p> <ol style="list-style-type: none"> Modelnummer Serienummer Købsdato Kundes navn og adresse Forhandlers navn og adresse (Indstæmp stempel med forhandlers navn og adresse) 	<p>Română</p> <p>CERTIFICAT DE GARANȚIE</p> <ol style="list-style-type: none"> Model nr. Nr. de serie Data cumpărării Numele și adresa clientului Numele și adresa distribuitorului (Vă rugăm aplicați ștampila cu numele și adresa distribuitorului)
<p>Deutsch</p> <p>GARANTIESCHEIN</p> <ol style="list-style-type: none"> Modell-Nr. Serien-Nr. Kaufdatum Name und Anschrift des Kunden Name und Anschrift des Händlers (Bitte mit Namen und Anschrift des Händlers abstempeln) 	<p>Norsk</p> <p>GARANTISERTIFIKAT</p> <ol style="list-style-type: none"> Modellnr. Serienr. Kjøpsdato Kundens navn og adresse Forhandlerens navn og adresse (Vennligst stemple forhandlerens navn og adresse) 	<p>Slovenščina</p> <p>GARANCIJSKO POTRDILO</p> <ol style="list-style-type: none"> Št. modela Serijska št. Datum nakupa Ime in naslov kupca Ime in naslov prodajalca (Prosimo vpišite žig z imenom in naslovom prodajalca)
<p>Français</p> <p>CERTIFICAT DE GARANTIE</p> <ol style="list-style-type: none"> No. de modèle No de série Date d'achat Nom et adresse du client Nom et adresse du revendeur (Cachet portant le nom et l'adresse du revendeur) 	<p>Suomi</p> <p>TAKUUTODISTUS</p> <ol style="list-style-type: none"> Malli nro Sarja nro Ostopäivämäärä Asiakkaan nimi ja osoite Myyjän nimi ja osoite (Leimaa myyjän nimi ja osoite) 	<p>Slovenčina</p> <p>ZÁRUČNÝ LISTA</p> <ol style="list-style-type: none"> Č. modelu Sériové č. Dátum zakúpenia Meno a adresa zákazníka Názov a adresa predajcu (Pečiatka s názvom a adresou predajcu)
<p>Italiano</p> <p>CERTIFICATO DI GARANZIA</p> <ol style="list-style-type: none"> Modello N° di serie Data di acquisto Nome e indirizzo dell'acquirente Nome e indirizzo del rivenditore (Si prega di apporre il timbro con questi dati) 	<p>Ελληνικά</p> <p>ΠΙΣΤΟΠΟΙΗΤΙΚΟ ΕΓΓΥΗΣΗΣ</p> <ol style="list-style-type: none"> Αρ. Μοντέλου Αύξων Αρ. Ημερομηνία αγοράς Όνομα και διεύθυνση πελάτη Όνομα και διεύθυνση μεταπωλητή (Παρακαλούμε να χρησιμοποιηθεί σφραγίδα) 	<p>Български</p> <p>ГАРАНЦИОНЕН СЕРТИФИКАТ</p> <ol style="list-style-type: none"> Модел № Сериен № Дата за закупуване Име и адрес на клиента Име и адрес на търговеца (Моля, отпечатайте името и адрес на дилъра)
<p>Nederlands</p> <p>GARANTIEBEWIJS</p> <ol style="list-style-type: none"> Modelnummer Serienummer Datum van aankoop Naam en adres van de gebruiker Naam en adres van de handelaar (Stempel a.u.b. naam en adres vande de handelaar) 	<p>Polski</p> <p>GWARANCJA</p> <ol style="list-style-type: none"> Model Numer seryjny Data zakupu Nazwa klienta i adres Nazwa dealera i adres (Pieczęć punktu sprzedaży) 	<p>Srpski</p> <p>GARANTNI SERTIFIKAT</p> <ol style="list-style-type: none"> Br. modela. Serijski br. Datum kupovine Ime i adresa kupca Ime i adresa prodavca (Molimo da stavite pečat na ime i adresu trgovca)
<p>Español</p> <p>CERTIFICADO DE GARANTÍA</p> <ol style="list-style-type: none"> Número de modelo Número de serie Fecha de adquisición Nombre y dirección del cliente Nombre y dirección del distribuidor (Se ruega poner el sello del distribuidor con su nombre y dirección) 	<p>Magyar</p> <p>GARANCIA BIZONYLAT</p> <ol style="list-style-type: none"> Típuszám Sorozatszám A vásárlás dátuma A Vásárló neve és címe A Kereskedő neve és címe (Kérjük ide elhelyezni a Kereskedő nevének és címének pecsétjét) 	<p>Hrvatski</p> <p>JAMSTVENI CERTIFIKAT</p> <ol style="list-style-type: none"> Br modela. Serijski br. Datum kupnje Ime i adresa kupca Ime i adresa trgovca (Molimo stavite pečat na ime i adresu trgovca)
<p>Portugués</p> <p>CERTIFICADO DE GARANTIA</p> <ol style="list-style-type: none"> Número do modelo Número do série Data de compra Nome e morada do cliente Nome e morada do distribuidor (Por favor, carimbe o nome e morada do distribuidor) 	<p>Čeština</p> <p>ZÁRUČNÍ LIST</p> <ol style="list-style-type: none"> Model č. Série č. Datum nákupu Jméno a adresa zákazníka Jméno a adresa prodejce (Prosíme o razítko se jménem a adresou prodejce) 	
<p>Svenska</p> <p>GARANTICERTIFIKAT</p> <ol style="list-style-type: none"> Modellnr Seriennr Inköpsdatum Kundens namn och adress Försäljarens namn och adress (Stämpla försäljarens namn och adress) 	<p>Türkçe</p> <p>GARANTİ SERTİFİKASI</p> <ol style="list-style-type: none"> Model No. Seri No. Satın Alma Tarihi Müşteri Adı ve Adresi Bayi Adı ve Adresi (Lütfen bayi adını ve adresini kaşe olarak basın) 	

HIKOKI

①	
②	
③	
④	
⑤	



Hikoki Power Tools Deutschland GmbH

Siemensring 34, 47877 Willich, Germany
Tel: +49 2154 49930
Fax: +49 2154 499350
URL: <http://www.hikoki-powertools.de>

Hikoki Power Tools Netherlands B.V.

Brabanthaven 11, 3433 PJ Nieuwegein, The Netherlands
Tel: +31 30 6084040
Fax: +31 30 6067266
URL: <http://www.hikoki-powertools.nl>

Hikoki Power Tools (U.K.) Ltd.

Precedent Drive, Rooksley, Milton Keynes, MK 13, 8PJ,
United Kingdom
Tel: +44 1908 660663
Fax: +44 1908 606642
URL: <http://www.hikoki-powertools.uk>

Hikoki Power Tools France S.A.S.

Parc de l'Eglantier 22, rue des Cerisiers, Lisses-C.E. 1541,
91015 EVRY CEDEX, France
Tel: +33 1 69474949
Fax: +33 1 60861416
URL: <http://www.hikoki-powertools.fr>

Hikoki Power Tools Belgium N.V./S.A.

Koningin Astridlaan 51, B-1780 Wemmel, Belgium
Tel: +32 2 460 1720
Fax: +32 2 460 2542
URL: <http://www.hikoki-powertools.be>

Hikoki Power Tools Italia S.p.A

Via Piave 35, 36077, Altavilla Vicentina (VI), Italy
Tel: +39 0444 548111
Fax: +39 0444 548110
URL: <http://www.hikoki-powertools.it>

Hikoki Power Tools Ibérica, S.A.

C/ Puigbarral, 26-28, Pol. Ind. Can Petit, 08227 Terrassa
(Barcelona), Spain
Tel: +34 93 735 6722
Fax: +34 93 735 7442
URL: <http://www.hikoki-powertools.es>

Hikoki Power Tools Österreich GmbH

IndustrieZentrum NÖ –Süd, Straße 7, Obj. 58/A6 2355
Wiener Neudorf, Austria
Tel: +43 2236 64673/5
Fax: +43 2236 63373
URL: <http://www.hikoki-powertools.at>

Hikoki Power Tools Norway AS

Kjeller Vest 7, N-2007 Kjeller, Norway
Tel: (+47) 6692 6600
Fax: (+47) 6692 6650
URL: <http://www.hikoki-powertools.no>

Hikoki Power Tools Sweden AB

Rotebergsvagen 2B SE-192 78 Sollentuna, Sweden
Tel: (+46) 8 598 999 00
Fax: (+46) 8 598 999 40
URL: <http://www.hikoki-powertools.se>

Hikoki Power Tools Denmark A/S

Lillebaeltsvej 90, 6715 Esbjerg N, Denmark
Tel: (+45) 75 14 32 00
Fax: (+45) 75 14 36 66
URL: <http://www.hikoki-powertools.dk>

Hikoki Power Tools Finland Oy

Tupalankatu 9, 15680 Lahti, Finland
Tel: (+358) 20 7431 530
Fax: (+358) 20 7431 531
URL: <http://www.hikoki-powertools.fi>

Hikoki Power Tools Hungary Kft.

1106 Bogáncsvirág u.5-7, Budapest, Hungary
Tel: +36 1 2643433
Fax: +36 1 2643429
URL: <http://www.hikoki-powertools.hu>

Hikoki Power Tools Polska Sp. z o. o.



ul. Gierdziejewskiego 1
02-495 Warszawa, Poland
Tel: +48 22 863 33 78
Fax: +48 22 863 33 82
URL: <http://www.hikoki-narzedzia.pl>



Hikoki Power Tools Czech s.r.o.

Modřická 205, 664 48 Moravany, Czech Republic
Tel: +420 547 422 660
Fax: +420 547 213 588
URL: <http://www.hikoki-powertools.cz>

Hikoki Power Tools Romania S.R.L.

Ring Road, No. 66, Mustang Traco Warehouses, Warehouse
No.1, Pantelimon City, 077145, Ilfov County, Romania
Tel: +40 371 135 109
Fax: +40 372 899 765
URL: <http://www.hikoki-powertools.ro>

<p>English</p> <p>EC DECLARATION OF CONFORMITY</p> <p>We declare under our sole responsibility that Cordless Stapler, identified by type and specific identification code *1), is in conformity with all relevant requirements of the directives *2) and standards *3). Technical file at *4) – See below. The European Standard Manager at the representative office in Europe is authorized to compile the technical file. The declaration is applicable to the product affixed CE marking.</p>	<p>Nederlands</p> <p>EC VERKLARING VAN CONFORMITEIT</p> <p>Wij verklaren onder onze eigen verantwoordelijkheid dat het Accu Nietapparaat, geïdentificeerd door type en specifieke identificatiecode*1), voldoet aan alle relevante bepalingen van de richtlijnen*2) en normen*3). Technische documentatie bij*4) – zie onder. De Europese Normen Manager bij de vertegenwoordiging in Europa is gemachtigd om het technisch dossier samen te stellen. Deze verklaring is van toepassing op producten voorzien van de CE-markeringen.</p>
<p>Deutsch</p> <p>EG-KONFORMITÄTSERLÄRUNG</p> <p>Wir erklären in alleiniger Verantwortung, dass der durch den Typ und den spezifischen Identifizierungscode *1) identifizierte Akku-Tacker allen einschlägigen Bestimmungen der Richtlinien *2) und Normen *3) entspricht. Technische Unterlagen unter *4) – Siehe unten. Die Leitung der repräsentativen Behörde für europäische Normen und Richtlinien ist berechtigt, die technischen Unterlagen zusammenzustellen. Die Erklärung gilt für die an dem Produkt angebrachte CE-Kennzeichnung.</p>	<p>Español</p> <p>DECLARACIÓN DE CONFORMIDAD DE LA CE</p> <p>Declaramos bajo nuestra única responsabilidad que la Grapadora a batería, identificados por tipo y por código de identificación específico *1), están en conformidad con todas las disposiciones correspondientes de las directivas *2) y de las normas *3). Documentación técnica en *4) – Ver a continuación. El Director de Normas Europeas en la oficina de representación en Europa está autorizado para elaborar el expediente técnico. La declaración se aplica al producto con marcas de la CE.</p>
<p>Français</p> <p>DECLARATION DE CONFORMITE CE</p> <p>Nous déclarons sous notre entière responsabilité que l'Agrafeuse sans fil, identifiée par le type et le code d'identification spécifique *1) est en conformité avec toutes les exigences applicables des directives *2) et des normes *3). Dossier technique en *4) - Voir ci-dessous. Le Gestionnaire des normes européennes du bureau de représentation en Europe est autorisé à constituer le dossier technique. Cette déclaration s'applique aux produits désignés CE.</p>	<p>Português</p> <p>DECLARAÇÃO DE CONFORMIDADE CE</p> <p>Declaramos, sob nossa única e inteira responsabilidade, que o Agrafador sem fio, identificado por tipo e código de identificação específico *1), está em conformidade com todos os requerimentos relevantes das diretivas *2) e normas *3). Ficheiro técnico em *4) – Consulte abaixo. O Gestor de Normas Europeias no escritório de representação em Europa está autorizado a compilar o ficheiro técnico. A declaração aplica-se aos produtos com marca CE.</p>
<p>Italiano</p> <p>DICHIARAZIONE DI CONFORMITÀ CE</p> <p>Dichiariamo sotto la nostra esclusiva responsabilità che la Graffettatrice a batteria, identificato dal tipo e dal codice identificativo specifico *1), è conforme a tutti i requisiti delle direttive *2) e degli standard *3). Documentazione tecnica presso *4) – Vedere sotto. Il gestore delle norme europee presso l'ufficio di rappresentanza in Europa è autorizzato a compilare il fascicolo tecnico. La dichiarazione è applicabile ai prodotti cui sono applicati i marchi CE.</p>	<p>Svenska</p> <p>EG-DEKLARATION BETRÄFFANDE LIKFORMIGHET</p> <p>Vi förklarar på eget ansvar att den batteridrivna klammerpistol, identifierad enligt typ och särskild identifikationskod *1), överensstämmer med alla relevanta krav i direktiven *2) och standarderna *3). Teknisk fil enligt *4) – Se nedan. Den europeiska standardansvariga på representationskontoret i Europa är auktoriserad att sammanställa den tekniska filen. Denna försäkran gäller för produkten med tillhörande CE-märkning.</p>
<p>*1) N18DSL C345247S *2) 2006/42/EC, 2014/30/EU, 2014/35/EU, 2011/65/EU *3) EN60745-1:2009+A11:2010 EN60745-2-16:2010 EN60335-1:2012+A11:2014 EN60335-2-29:2004+A2:2010 EN55014-1:2006+A1:2009+A2:2011 EN55014-2:1997+A1:2001+A2:2008</p>	
<p>*4) Representative office in Europe Hikoki Power Tools Deutschland GmbH Siemensring 34, 47877 Willich, Germany</p> <p>Head office in Japan Koki Holdings Co., Ltd. Shinagawa Intercity Tower A, 15-1, Konan 2-chome, Minato-ku, Tokyo, Japan</p> <p>30. 12. 2021 Akihisa Yahagi European Standard Manager</p> <p>30. 12. 2021  A. Nakagawa Corporate Officer</p> 	

<p>Dansk</p> <p>EF-OVERENSSTEMMELSESERKLÆRING</p> <p>Vi erklærer os fuldstændige ansvarlige for, at akku klammepistol, identificeret ved type og specifik identifikationskode *1), er i overensstemmelse med alle relevante krav i direktiverne *2) og standarderne *3). Teknisk fil i *4) – Se nedenfor. Lederen af europæiske standarder på repræsentationskontoret i Europa er bemyndiget til at compilere den tekniske fil. Erklæringen gælder produktet, der er mærket med CE.</p>	<p>Polski</p> <p>DEKLARACJA ZGODNOŚCI Z WE</p> <p>Oświadczamy na własną wyłączną odpowiedzialność, że zszywacz akumulatorowy podanego typu i oznaczona unikalnym kodem identyfikacyjnym *1) jest zgodna z wszystkimi właściwymi wymogami dyrektyw *2) i norm *3). Dokumentacja techniczna w *4) – Patrz poniżej. Menedżer Norm Europejskich przedstawicielstwa firmy w Europie jest upoważniony do sporządzania dokumentacji technicznej. Niniejsza deklaracja ma zastosowanie do produktu opatrzonego znakiem CE.</p>
<p>Norsk</p> <p>EF'S ERKLÆRING OM OVERENSSTEMMELSE</p> <p>Vi erklærer på eget ansvar at batteridrevet krampepistol, identificeret etter type og specifik identifikasjonskode *1), er i samsvar med alle relevante krav i direktiver *2) og standarder *3). Teknisk fil under *4) – Se nedenfor. Styret for europeiske standarder ved representantkontoret i Europa er autorisert til å compilere den tekniske filen. Erklæringen gjelder for CE-merket på produktet.</p>	<p>Magyar</p> <p>EK MEGFELELŐSÉGI NYILATKOZAT</p> <p>A kizárólagos felelősségünkre kijelentjük, hogy az Akkus kapcsolószelelő, amely típus és egyedi azonosító kód *1) alapján azonosított, megfelel az irányelvek vonatkozó követelményeinek *2) és szabványainak *3). Műszaki fájl a *4) - Lásd alább. Az EU képviselői iroda európai szabványügyi menedzsere jogosult a műszaki dokumentáció összeállítására. Jelen nyilatkozat a terméken feltüntetett CE jelzésre vonatkozik.</p>
<p>Suomi</p> <p>EY-ILMOITUS YHDENMUKAISUUDESTA</p> <p>Vakuutamme yksinomaisella vastuullamme, että akkuhakasnaulain, joka identifioidaan tyypin ja erityisen tunnistuskoodin *1) perusteella, on kaikkien direktiivien *2) ja standardien *3) asiaankuuluvien vaatimusten mukainen. Tekninen tiedosto kohdassa *4) – katso alta. Eurooppalaisten standardien hallintaelin Euroopan edustustossa on valtuutettu kokoomaan teknisen tiedoston. Ilmoitus on sovellettavissa tuoteeseen kiinnitettynä CE-merkintään.</p>	<p>Čeština</p> <p>PROHLÁŠENÍ O SHODĚ S ES</p> <p>Prohlašujeme na svou výhradní zodpovědnost, že aku sešivačka, identifikovaná podle typu a specifického identifikačního kódu *1), je v souladu se všemi příslušnými požadavky směrnice *2) a norem *3). Technický soubor *4) - viz níže. K sestavení technické dokumentace je oprávněn manažer pro evropské standardy v evropském obchodním zastoupení. Toto prohlášení platí pro výrobek označený značkou CE.</p>
<p>Ελληνικά</p> <p>ΕΚ ΔΗΛΩΣΗ ΕΝΑΡΜΟΝΙΣΜΟΥ</p> <p>Δηλώνουμε με αποκλειστική μας ευθύνη ότι το Καρφωτικό μπαταρίας, το οποίο προσδιορίζεται από τον τύπο και ειδικό αναγνωριστικό κωδικό *1), είναι σύμφωνο με όλες τις σχετικές απαιτήσεις των Οδηγιών *2) και με τα σχετικά πρότυπα *3). Τεχνικό Αρχείο στο *4) – Δείτε παρακάτω. Ο Διοικητής της Ευρωπαϊκών Προτύπων στο γραφείο εκπροσώπησης στην Ευρώπη είναι εξουσιοδοτημένος για τη σύνταξη του τεχνικού φακέλου. Η δήλωση ισχύει μόνο για το προϊόν που είναι τοποθετημένη σήμανση CE.</p>	<p>Türkçe</p> <p>AT UYGUNLUK BEYANI</p> <p>Tip ve özel tanımlanmış koduyla *1) tanımlı Zimba Pil-Civi Tabancasının direktiflerin *2) ve standartların *3) tüm ilgili gereksinimlerine uygun olduğunu tamamen kendi sorumluluğumuz altında beyan ederiz. Teknik dosya *4) dedir – Aşağıya bakın. Avrupa'daki temsilcilik ofisindeki Avrupa Standartları Yöneticisi, teknik dosyayı derlemek için yetkilendirilmiştir. Beyan, üzerinde CE işareti bulunan ürün için geçerlidir.</p>
<p>*1) N18DSL C345247S *2) 2006/42/EC, 2014/30/EU, 2014/35/EU, 2011/65/EU *3) EN60745-1:2009+A11:2010 EN60745-2-16:2010 EN60335-1:2012+A11:2014 EN60335-2-29:2004+A2:2010 EN55014-1:2006+A1:2009+A2:2011 EN55014-2:1997+A1:2001+A2:2008</p>	
<p>*4) Representative office in Europe Hikoki Power Tools Deutschland GmbH Siemensring 34, 47877 Willich, Germany</p> <p>Head office in Japan Koki Holdings Co., Ltd. Shinagawa Intercity Tower A, 15-1, Konan 2-chome, Minato-ku, Tokyo, Japan</p>	<p>30. 12. 2021 Akihisa Yahagi European Standard Manager</p> <p>30. 12. 2021  A. Nakagawa Corporate Officer</p> 

Română	Български
<p align="center">DECLARAȚIE DE CONFORMITATE CE</p> <p>Declarăm pe propria răspundere că capsatorul cu acumulator, identificat după tipul și codul de identificare specific *1), este în conformitate cu toate cerințele relevante ale directivelor *2) și ale standardelor *3). Fișier tehnic la *4) – Vezi mai jos. Managerul standardelor europene de la biroul reprezentanței din Europa este autorizat să întocmească dosarul tehnic. Declarația se referă la produsul pe care este aplicat semnul CE.</p>	<p align="center">ЕО ДЕКЛАРАЦИЯ ЗА СЪОТВЕТСТВИЕ</p> <p>Декларираме на своя собствена отговорност, че акумулаторният такер, идентифициран по тип и специален идентификационен код *1), е в съответствие с всички съответни изисквания на директивите *2) и стандартите *3). Техническо досие в *4) - Вижте по-долу. Мениджърът по европейските стандарти в представителния офис в Европа е упълномощен да съставя техническото досие. Декларацията е приложена за продукта, който има поставена CE маркировка.</p>
Slovenščina	Srpski
<p align="center">ES IZJAVA O SKLADNOSTI</p> <p>Na lastno odgovornost izjavljamo, da je Akumulatorski spenjalnik, označena z vrsto in posebno identifikacijsko kodo *1), v skladu z vsemi ustreznimi zahtevami direktiv *2) in standardov *3). Tehnična dokumentacija pod *4) – glejte spodaj. Upravitelj evropskih standardov na predstavnstvu v Evropi je pooblaščen za pripravo tehnične dokumentacije. Deklaracija je označena na izdelku s pritrjeno oznako CE.</p>	<p align="center">EZ DEKLARACIJA O USAGLAŠENOSTI</p> <p>Pod punom odgovornošću izjavljujemo da je Akumulatorska heftalica, identifikovana prema tipu i specifičnom identifikacionom kodu *1), u skladu sa svim relevantnim zahtevima direktiva *2) i standardima *3). Tehnička datoteka pod *4) - Pogledajte dole. Direktor za evropske standarde u kancelariji predstavnstva u Evropi je odgovoran za sastavljanje tehničke dokumentacije. Deklaracija je primenljiva na proizvod na koji je stavljena CE oznaka.</p>
Slovenčina	Hrvatski
<p align="center">ES VYHLÁSENIE O ZHODE</p> <p>Týmto vyhlasujeme na vlastnú zodpovednosť, že výrobok Aku zošívачka identifikovaný podľa typu a špecifického identifikačného kodu *1), je v zhode so všetkými príslušnými požiadavkami smernic *2) a noriem *3). Technický súbor v *4) – Pozrite nižšie. Manažér európskych noriem na zastupujúcom úrade v Európe má oprávnenie na zostavovanie technickej dokumentácie. Toto vyhlásenie sa vzťahuje na výrobok označený značkou CE.</p>	<p align="center">EZ IZJAVA O SUKLADNOSTI</p> <p>Izjavljujemo pod vlastitom odgovornošću da je akumulatorska klamerica, identificirana prema vrsti i posebnom identifikacijskom kodu *1), u skladu sa svim relevantnim zahtjevima direktiva *2) i standarda *3). Tehnička dokumentacija na *4) - Vidi dolje. Menadžer za europske standarde u europskom predstavnstvu tvrtke ovlašten je za sastavljanje tehničke dokumentacije. Izjava se primjenjuje na proizvod na kojem je stavljena CE oznaka.</p>
<p>*1) N18DSL C345247S</p> <p>*2) 2006/42/EC, 2014/30/EU, 2014/35/EU, 2011/65/EU</p> <p>*3) EN60745-1:2009+A11:2010 EN60745-2-16:2010 EN60335-1:2012+A11:2014 EN60335-2-29:2004+A2:2010 EN55014-1:2006+A1:2009+A2:2011 EN55014-2:1997+A1:2001+A2:2008</p>	
<p>*4) Representative office in Europe Hikoki Power Tools Deutschland GmbH Siemensring 34, 47877 Willich, Germany</p> <p>Head office in Japan Koki Holdings Co., Ltd. Shinagawa Intercity Tower A, 15-1, Konan 2-chome, Minato-ku, Tokyo, Japan</p> <p align="right">30. 12. 2021 Akihisa Yahagi European Standard Manager</p> <p align="right">30. 12. 2021 <i>A Nakagawa</i></p> <p align="right">A. Nakagawa Corporate Officer</p>	

Koki Holdings Co., Ltd.