

RB 36DA

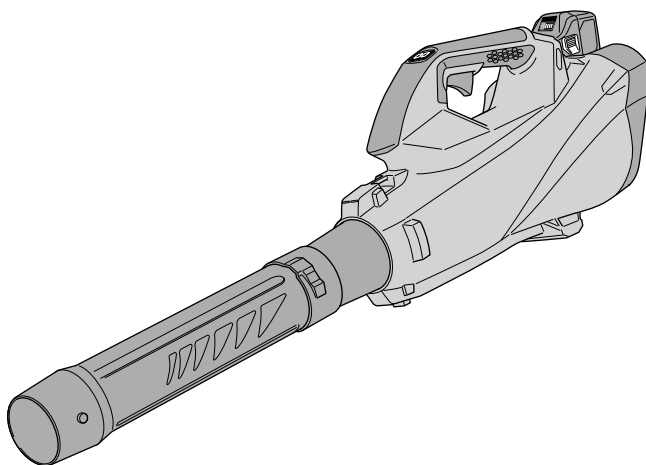

- (en) Handling instructions
- (de) Bedienungsanleitung
- (fr) Mode d'emploi
- (it) Istruzioni per l'uso
- (nl) Gebruiksaanwijzing
- (es) Instrucciones de manejo
- (pt) Instruções de uso
- (sv) Bruksanvisning
- (da) Brugsanvisning
- (no) Bruksanvisning
- (fi) Käyttöohjeet
- (el) Οδηγίες χειρισμού
- (pl) Instrukcja obsługi

- (hu) Kezelési utasítás
- (cs) Návod k obsluze
- (tr) Kullanım talimatları
- (ro) Instrucțiuni de utilizare
- (sl) Navodila za rokovanje
- (sk) Pokyny na manipuláciu
- (bg) Инструкция за експлоатация
- (sr) Uputstvo za rukovanje
- (hr) Upute za rukovanje
- (uk) Інструкції щодо поводження з пристроєм
- (ru) Инструкция по эксплуатации

en

de

fr

it

nl

es

pt

sv

da

no

fi

el

pl

hu

cs

tr

ro

sl

sk

bg

sr

hr

uk

ru

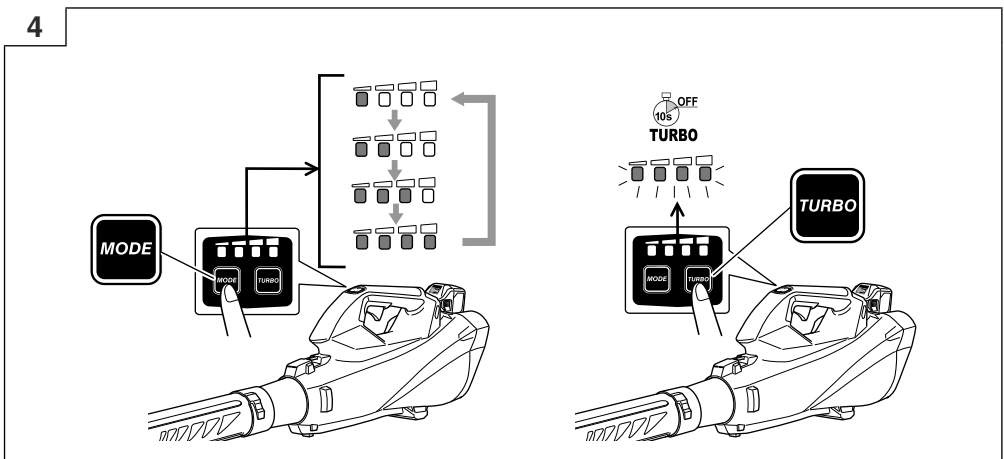
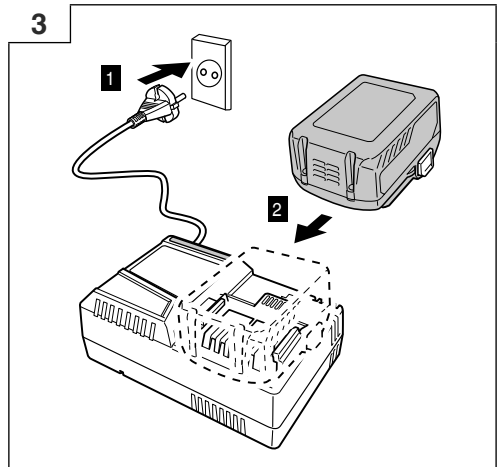
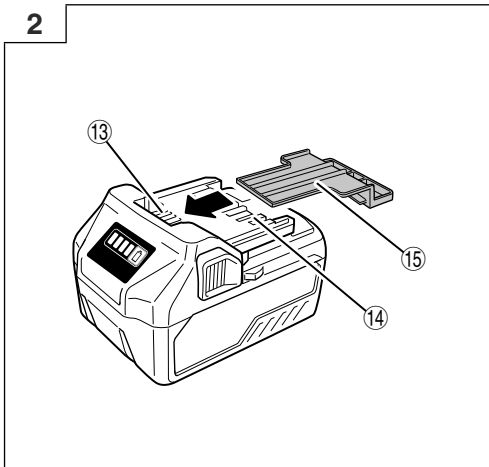
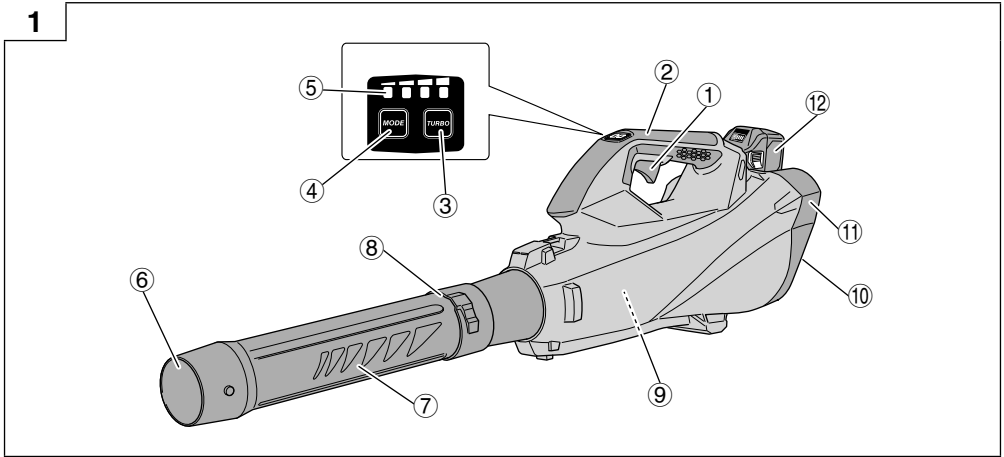

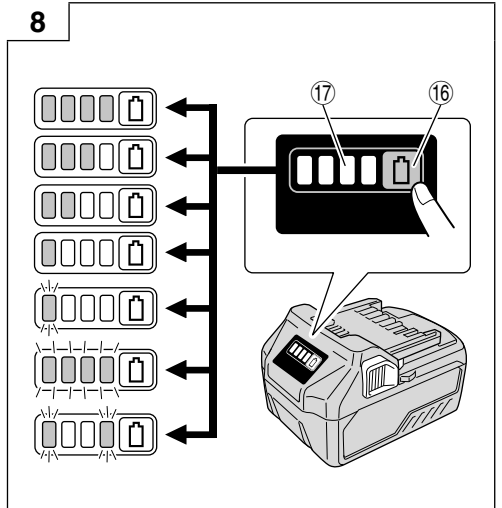
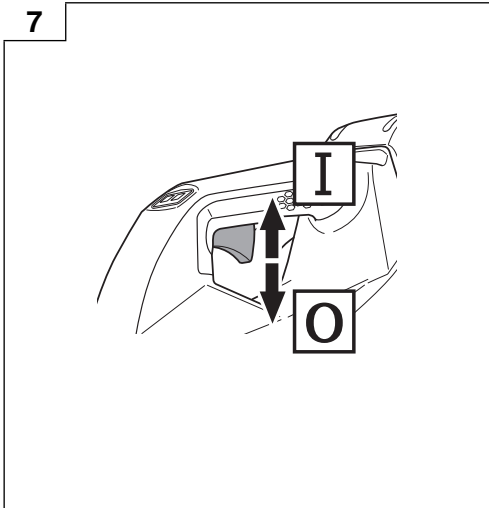
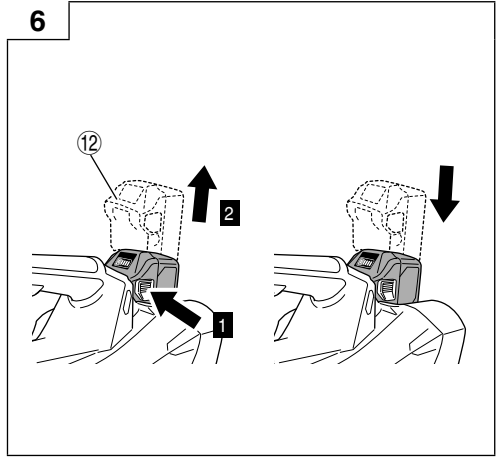
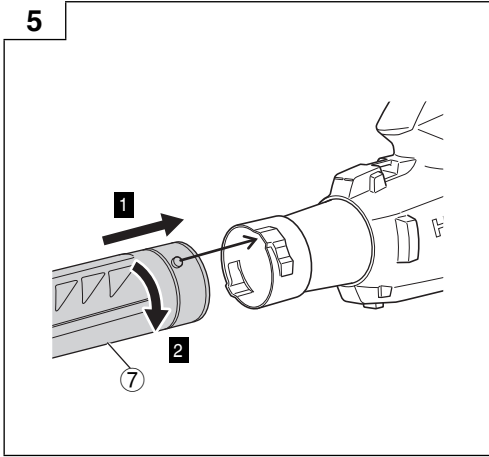

9

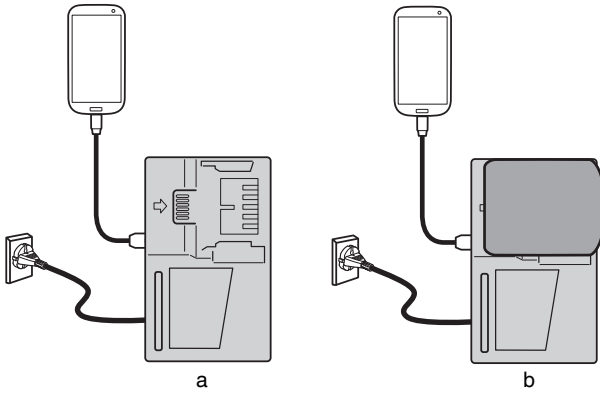

10

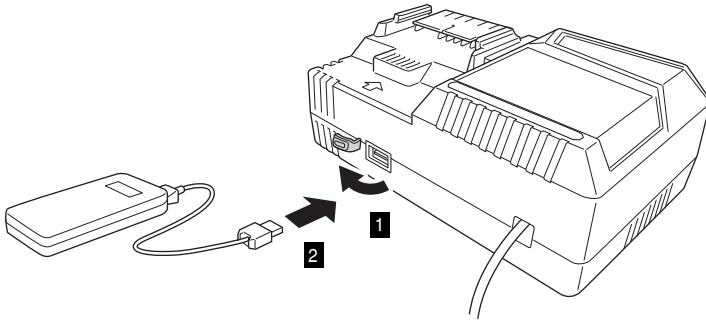

11

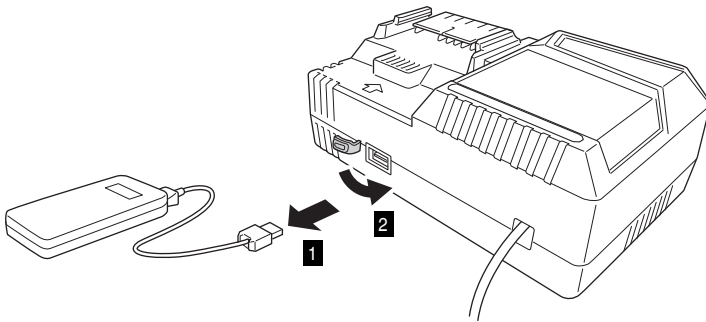

GENERAL POWER TOOL SAFETY WARNINGS

WARNING

Read all safety warnings and all instructions.

Failure to follow the warnings and instructions may result in electric shock, fire and/or serious injury.

Save all warnings and instructions for future reference. The term "power tool" in the warnings refers to your mains-operated (corded) power tool or battery-operated (cordless) power tool.

1) Work area safety

- a) **Keep work area clean and well lit.**
Cluttered or dark areas invite accidents.
- b) **Do not operate power tools in explosive atmospheres, such as in the presence of flammable liquids, gases or dust.**
Power tools create sparks which may ignite the dust or fumes.
- c) **Keep children and bystanders away while operating a power tool.**
Distractions can cause you to lose control.

2) Electrical safety

- a) **Power tool plugs must match the outlet. Never modify the plug in any way. Do not use any adapter plugs with earthed (grounded) power tools.**
Unmodified plugs and matching outlets will reduce risk of electric shock.
- b) **Avoid body contact with earthed or grounded surfaces, such as pipes, radiators, ranges and refrigerators.**
There is an increased risk of electric shock if your body is earthed or grounded.
- c) **Do not expose power tools to rain or wet conditions.**
Water entering a power tool will increase the risk of electric shock.
- d) **Do not abuse the cord. Never use the cord for carrying, pulling or unplugging the power tool. Keep cord away from heat, oil, sharp edges or moving parts.**
Damaged or entangled cords increase the risk of electric shock.
- e) **When operating a power tool outdoors, use an extension cord suitable for outdoor use.**
Use of a cord suitable for outdoor use reduces the risk of electric shock.
- f) **If operating a power tool in a damp location is unavoidable, use a residual current device (RCD) protected supply.**
Use of an RCD reduces the risk of electric shock.

3) Personal safety

- a) **Stay alert, watch what you are doing and use common sense when operating a power tool. Do not use a power tool while you are tired or under the influence of drugs, alcohol or medication.**
A moment of inattention while operating power tools may result in serious personal injury.
- b) **Use personal protective equipment. Always wear eye protection.**
Protective equipment such as dust mask, non-skid safety shoes, hard hat, or hearing protection used for appropriate conditions will reduce personal injuries.
- c) **Prevent unintentional starting. Ensure the switch is in the off-position before connecting to power source and/or battery pack, picking up or carrying the tool.**

Carrying power tools with your finger on the switch or energising power tools that have the switch on invites accidents.

- d) **Remove any adjusting key or wrench before turning the power tool on.**

A wrench or a key left attached to a rotating part of the power tool may result in personal injury.

- e) **Do not overreach. Keep proper footing and balance at all times.**

This enables better control of the power tool in unexpected situations.

- f) **Dress properly. Do not wear loose clothing or jewellery. Keep your hair, clothing and gloves away from moving parts.**

Loose clothes, jewellery or long hair can be caught in moving parts.

- g) **If devices are provided for the connection of dust extraction and collection facilities, ensure these are connected and properly used.**

Use of dust collection can reduce dust-related hazards.

4) Power tool use and care

- a) **Do not force the power tool. Use the correct power tool for your application.**

The correct power tool will do the job better and safer at the rate for which it was designed.

- b) **Do not use the power tool if the switch does not turn it on and off.**

Any power tool that cannot be controlled with the switch is dangerous and must be repaired.

- c) **Disconnect the plug from the power source and/or the battery pack from the power tool before making any adjustments, changing accessories, or storing power tools.**

Such preventive safety measures reduce the risk of starting the power tool accidentally.

- d) **Store idle power tools out of the reach of children and do not allow persons unfamiliar with the power tool or these instructions to operate the power tool.**

Power tools are dangerous in the hands of untrained users.

- e) **Maintain power tools. Check for misalignment or binding of moving parts, breakage of parts and any other condition that may affect the power tool's operation.**

If damaged, have the power tool repaired before use.

Many accidents are caused by poorly maintained power tools.

- f) **Keep cutting tools sharp and clean.**

Properly maintained cutting tools with sharp cutting edges are less likely to bind and are easier to control.

- g) **Use the power tool, accessories and tool bits etc. in accordance with these instructions, taking into account the working conditions and the work to be performed.**

Use of the power tool for operations different from those intended could result in a hazardous situation.

5) Battery tool use and care

- a) **Recharge only with the charger specified by the manufacturer.**

A charger that is suitable for one type of battery pack may create a risk of fire when used with another battery pack.

- b) **Use power tools only with specifically designated battery packs.**

Use of any other battery packs may create a risk of injury and fire.

English

- c) **When battery pack is not in use, keep it away from other metal objects, like paper clips, coins, keys, nails, screws or other small metal objects, that can make a connection from one terminal to another.**
Shorting the battery terminals together may cause burns or a fire.
- d) **Under abusive conditions, liquid may be ejected from the battery; avoid contact. If contact accidentally occurs, flush with water. If liquid contacts eyes, additionally seek medical help.**
Liquid ejected from the battery may cause irritation or burns.
- 6) **Service**
- a) **Have your power tool serviced by a qualified repair person using only identical replacement parts.**
This will ensure that the safety of the power tool is maintained.

PRECAUTION

Keep children and infirm persons away.

When not in use, tools should be stored out of reach of children and infirm persons.

GARDEN BLOWER SAFETY WARNINGS

**IMPORTANT
READ CAREFULLY BEFORE USE
KEEP FOR FUTURE REFERENCE**

Safe operation practices for hand-held garden blowers

● Training

- a) Read the instructions carefully. Be familiar with the controls and the correct use of the machine.
- b) Never allow children or people unfamiliar with these instructions to use the machine.
Local regulations can restrict the age of the operator.
- c) Keep in mind, that the operator or user is responsible for accidents or hazards occurring to other people or their property.

● Preparation

- a) Obtain ear protection and safety glasses. Wear them at all times while operating the machine.
- b) While operating the machine always wear substantial footwear and long trousers. Do not operate the machine when barefoot or wearing open sandals. Avoid wearing clothing that is loose fitting or that has hanging cords or ties.
- c) Do not wear loose clothing or jewellery that can be drawn into the air inlet. Keep long hair away from the air inlets.
- d) Operate the machine in a recommended position and only on a firm, level surface.
- e) Do not operate the machine on a paved or gravel surface where ejected material could cause injury.
- f) Before using, always visually inspect to see, that the shredding means, shredding means bolts and other fasteners are secure, the housing is undamaged and that guards and screens are in place. Replace worn or damaged components in sets to preserve balance. Replace damaged or unreadable labels.
- g) Before use, check the supply and extension cord for signs of damage or aging. If the cord becomes damaged during use, disconnect the cord from the supply immediately. **DO NOT TOUCH THE CORD BEFORE DISCONNECTING THE SUPPLY.** Do not use the machine if the cord is damaged or worn.
- h) Never operate the machine while people, especially children, or pets are nearby.

● Operation

- a) Before starting the machine, make certain that the feeding chamber is empty.
- b) Keep your face and body away from the feed intake opening.
- c) Do not allow hands or any other part of the body or clothing inside the feeding chamber, discharge chute, or near any moving part.
- d) Keep proper balance and footing at all times. Do not overreach. Never stand at a higher level than the base of the machine when feeding material into it.
- e) Always stand clear of the discharge zone when operating this machine.
- f) When feeding material into the machine be extremely careful that pieces of metal, rocks, bottles, cans or other foreign objects are not included.
- g) If the cutting mechanism strikes any foreign objects or if the machine should start making any unusual noise or vibration, immediately shut off the power source and allow the machine to stop. Disconnect the machine from the supply and take the following steps before restarting and operating the machine:
- inspect for damage;
 - replace or repair any damaged parts;
 - check for and tighten any loose parts.
- h) Do not allow processed material to build up in the discharge zone; this may prevent proper discharge and can result in kickback of material through the intake opening.
- i) If the machine becomes clogged, shut-off the power source and disconnect the machine from supply before cleaning debris.
- j) Never operate the machine with defective guards or shields, or without safety devices.
- k) Keep the power source clean of debris and other accumulations to prevent damage to the power source or possible fire.
- l) Do not transport this machine while the power source is running.
- m) Stop the machine, and remove plug from the socket. Make sure that all moving parts have come to a complete stop
- whenever you leave the machine,
 - before clearing blockages or unclogging chute,
 - before checking, cleaning or working on the machine.
- n) Do not tilt the machine while the power source is running.

● Maintenance and storage

- a) When the machine is stopped for servicing, inspection, or storage, or to change an accessory, shut off the power source, disconnect the machine from the supply and make sure that all moving parts are come to a complete stop. Allow the machine to cool before making any inspections, adjustments, etc. Maintain the machine with care and keep it clean.
- b) Store the machine in a dry place out of the reach of children.
- c) Always allow the machine to cool before storing.
- d) Replace worn or damaged parts for safety. Use only genuine replacement parts and accessories.
- e) Never attempt to override the interlocked feature of the guard.

PRECAUTIONS FOR CORDLESS BLOWER

- Never allow children or people unfamiliar with these instructions to use the machine. Local regulations may restrict the age of the operator.
- The operator or user is responsible for accidents or hazards occurring to other people or their property.

3. Do not put your hands or face near the cordless blower opening during use.
Doing so might lead to injuries.
4. Remove this unit a safe distance away from electrical conductors when cleaning sections carrying electrical power such as the electrical panel.
5. Do not block the cordless blower blast port or air intake. Blocking the cordless blower blast port or air intake will cause an abnormal increase in the motor's RPM and might damage the vanes on the inner section of the unit or cause injuries. The motor might also overheat and cause a fire.
6. Do not use when your field of vision is limited, such as at night or in bad weather. Similarly, do not use during rain or on wet ground, such as after a rain.
The footing at such times is poor and may cause you to lose your balance and have an accident.
7. Do not use in locations where inflammable materials such as lacquer, paint, benzene, thinner or gasoline are present. Also do not let items such as lighted cigarette butts be suctioned inside at such locations.
Explosion or fires might result.
8. Do not use in environments subject to heavy doses of chemicals, etc.
Plastic sections such as the fan on the inner section of the unit might weaken and break, and injuries might occur.
9. If you notice the unit is operating poorly or making abnormal noises, immediately stop using and shut off the power switch. Request an inspection and repair from the dealer where you purchased the unit or a HIKOKI Authorized Service Center.
Continuing to use while operating abnormally might cause injuries.
10. If the unit is mistakenly dropped or strikes another object, make a thorough check of the unit for cracks, breakage or deformation, etc.
Injuries might occur if the unit has cracks, breakage or deformation.
11. Do not use near objects generating high heat such as stoves.
Fires might occur if used near such locations.
12. Make a thorough inspection if using the cordless blower to blow or clean viscous powder or dust particles.
Powder or dust particles might be suctioned in and adhere internally, causing the fan to break or injuries to occur.
13. Do not leave on locations such as benches or floors while still rotating.
Injuries might occur.
14. While operating the machine, always wear substantial footwear and long trousers.
15. Dust produced while using the machine may be harmful to your health. When a lot of dust is produced during use, wear a dust mask.
16. Do not take your eyes off of the tip of the extension nozzle or the blast port as you move forward slowly.
Never work in a backward direction. Doing so may result in falling down.
17. Never allow anyone to approach the operator of the machine closer than 5 meters, so they are not hit by flying objects. Similarly, always maintain this distance from other objects, such as cars or windows, so they are not damaged by flying objects.
18. Never point toward people or animals. The machine blows small objects at a high velocity and can cause injury.
19. Never operate from an unstable footing, such as when on a ladder or step ladder.
Doing so may cause an injury.
20. Precautions during transport
 - Release the switch on the body of the machine and remove the battery.
 - Carry the machine by the handle on its body.
 - When transporting it via vehicle, take appropriate steps to prevent it from falling over or being damaged.
21. Be careful of your footing while working when it is slippery, such as in wet areas, in the snow or ice, and on slopes or irregular surfaces.
22. Take note that when working in dry conditions with lots of fine particles, it may build up static electricity and discharge unexpectedly.
23. Walk, never run.
24. Operate the machine only at reasonable hours - not early in the morning or late at night when people might be disturbed.
25. Use rakes and brooms to loosen debris before blowing.
26. Slightly dampen surfaces in dusty conditions or use mister attachment.
27. Use the extension nozzle so the air stream can work close to the ground.
28. Store the machine only in a dry place.
 - This appliance is not intended for use by persons (including children) with reduced physical, sensory or mental capabilities, or lack of experience and knowledge, unless they have been given supervision or instruction concerning use of the appliance by a person responsible for their safety. (7.12 IEC 60335-1:2010)
 - Children should be supervised to ensure that they do not play with the appliance. (7.12 IEC 60335-1:2010)
 - This appliance can be used by children aged from 8 years and above and persons with reduced physical, sensory or mental capabilities or lack of experience and knowledge if they have been given supervision or instruction concerning use of the appliance in a safe way and understand the hazards involved. Children shall not play with the appliance. Cleaning and user maintenance shall not be made by children without supervision. (7.12 EN 60335-1:2012)
29. Do not use the product if the tool or the battery terminals (battery mount) are deformed.
Installing the battery could cause a short circuit that could result in smoke emission or ignition.
30. Keep the tool's terminals (battery mount) free of swarf and dust.
 - Prior to use, make sure that swarf and dust have not collected in the area of the terminals.
 - During use, try to avoid swarf or dust on the tool from falling on the battery.
 - When suspending operation or after use, do not leave the tool in an area where it may be exposed to falling swarf or dust.
Doing so could cause a short circuit that could result in smoke emission or ignition.

ADDITIONAL SAFETY WARNINGS

BATTERY REMOVAL/INSTALLATION CAUTION

Never short-circuit the battery.

USING THE BLOWER WARNING

- Do not use when your field of vision is poor, such as at night or in inclement weather.
- Do not use in the rain or on wet ground after it has rained.
- Always be careful of your footing when using the blower so you don't slip and lose your balance.
- Do not use on steep slopes.
- Pay attention to which way the blower is pointed to avoid people and things that may be broken easily, such as windows.

English

- Be careful about working in confined spaces or blowing into the wind to avoid flying objects coming back and hitting you.
- Do not get closer than 5 meters from others. And when 2 or more people are working, keep a distance of at least 5 meters from each other.
- When attaching or removing the extension nozzle always release the switch and remove the battery from the blower to prevent an accident.
- Keep the air intake away from your body as it may suck your work clothes against the air intake.

CAUTION

- Mount the battery securely to the blower.
- If it is not mounted securely, it may fall off and cause an injury.
- If something gets in the air intake, causing the blower to stop, release the switch immediately, then remove the battery before trying to dislodge the foreign object.

PRECAUTIONS FOR BATTERY AND CHARGER

1. Always charge the battery at an ambient temperature of -10–40°C. A temperature of less than -10°C will result in over charging which is dangerous. The battery cannot be charged at a temperature greater than 40°C. The most suitable temperature for charging is that of 20–25°C.
2. Do not use the charger continuously. When one charging is completed, leave the charger for about 15 minutes before the next charging of battery.
3. Do not allow foreign matter to enter the hole for connecting the rechargeable battery.
4. Never disassemble the rechargeable battery or charger.
5. Never short-circuit the rechargeable battery. Short-circuiting the battery will cause a great electric current and overheat. It results in burn or damage to the battery.
6. Do not dispose of the battery in fire. If the battery is burnt, it may explode.
7. Using an exhausted battery will damage the charger.
8. Bring the battery to the shop from which it was purchased as soon as the post-charging battery life becomes too short for practical use. Do not dispose of the exhausted battery.
9. Do not insert objects into the air ventilation slots of the charger. Inserting metal objects or flammable into the charger air ventilation slots will result in an electrical shock hazard or damage to the charger.

CAUTION ON LITHIUM-ION BATTERY

To extend the lifetime, the lithium-ion battery equips with the protection function to stop the output.

In the cases of 1 to 3 described below, when using this product, even if you are pulling the switch, the motor may stop. This is not the trouble but the result of protection function.

1. When the battery power remaining runs out, the motor stops. In such case, charge it up immediately.
2. If the tool is overloaded, the motor may stop. In this case, release the switch of tool and eliminate causes of overloading. After that, you can use it again.
3. If the battery is overheated under overload work, the battery power may stop. In this case, stop using the battery and let the battery cool. After that, you can use it again.

Furthermore, please heed the following warning and caution.

WARNING

In order to prevent any battery leakage, heat generation, smoke emission, explosion and ignition beforehand, please be sure to heed the following precautions.

1. Make sure that swarf and dust do not collect on the battery.
- During work make sure that swarf and dust do not fall on the battery.
- Make sure that any swarf and dust falling on the power tool during work do not collect on the battery.
- Do not store an unused battery in a location exposed to swarf and dust.
- Before storing a battery, remove any swarf and dust that may adhere to it and do not store it together with metal parts (screws, nails, etc.).
2. Do not pierce battery with a sharp object such as a nail, strike with a hammer, step on, throw or subject the battery to severe physical shock.
3. Do not use an apparently damaged or deformed battery.
4. Do not use the battery in reverse polarity.
5. Do not connect directly to an electrical outlets or car cigarette lighter sockets.
6. Do not use the battery for a purpose other than those specified.
7. If the battery charging fails to complete even when a specified recharging time has elapsed, immediately stop further recharging.
8. Do not put or subject the battery to high temperatures or high pressure such as into a microwave oven, dryer, or high pressure container.
9. Keep away from fire immediately when leakage or foul odor are detected.
10. Do not use in a location where strong static electricity generates.
11. If there is battery leakage, foul odor, heat generated, discolored or deformed, or in any way appears abnormal during use, recharging or storage, immediately remove it from the equipment or battery charger, and stop use.
12. Do not immerse the battery or allow any fluids to flow inside. Conductive liquid ingress, such as water, can cause damage resulting in fire or explosion. Store your battery in a cool, dry place, away from combustible and flammable items. Corrosive gas atmospheres must be avoided.

CAUTION

1. If liquid leaking from the battery gets into your eyes, do not rub your eyes and wash them well with fresh clean water such as tap water and contact a doctor immediately. If left untreated, the liquid may cause eye-problems.
2. If liquid leaks onto your skin or clothes, wash well with clean water such as tap water immediately. There is a possibility that this can cause skin irritation.
3. If you find rust, foul odor, overheating, discolor, deformation, and/or other irregularities when using the battery for the first time, do not use and return it to your supplier or vendor.

WARNING

If an electrically conductive foreign object enters the terminals of the lithium ion battery, a short-circuit may occur resulting in the risk of fire. Please observe the following matters when storing the battery.

- **Do not place electrically conductive cuttings, nails, steel wire, copper wire or other wire in the storage case.**
- **Either install the battery in the power tool or store by securely pressing into the battery cover until the ventilation holes are concealed to prevent short-circuits. (See Fig. 2)**

REGARDING LITHIUM-ION BATTERY TRANSPORTATION

When transporting a lithium-ion battery, please observe the following precautions.

WARNING

Notify the transporting company that a package contains a lithium-ion battery, inform the company of its power output and follow the instructions of the transportation company when arranging transport.

- Lithium-ion batteries that exceed a power output of 100Wh are considered to be in the freight classification of Dangerous Goods and will require special application procedures.
- For transportation abroad, you must comply with international law and the rules and regulations of the destination country.

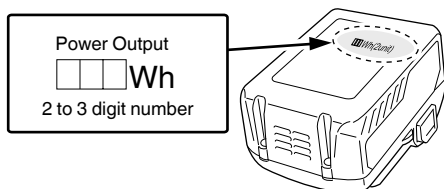

| | |
|---|--------------------------------|
| ⑥ | Blast port |
| ⑦ | Extension nozzle |
| ⑧ | Blast port |
| ⑨ | Motor and fan |
| ⑩ | Suction port |
| ⑪ | Nose grill |
| ⑫ | Battery |
| ⑬ | Ventilation holes |
| ⑭ | Battery terminals |
| ⑮ | Battery cover |
| ⑯ | Battery level indicator switch |
| ⑰ | Battery level indicator lamp |

SYMBOLS

WARNING

The following show symbols used for the machine. Be sure that you understand their meaning before use.

| Symbol | Meaning |
|--------|---|
| | RB36DA: Cordless Blower |
| | To reduce the risk of injury, user must read instruction manual. Failure to follow the warnings and instructions may result in electric shock, fire and/or serious injury. |
| | Read, understand and follow all warnings and instructions in this manual and on the unit. |
| | Always wear eye protector when using this unit. |
| | Do not use a power tool in the rain and moisture or leave it outdoors when it is raining. |
| | When objects are blasted away, they may bounce back and cause an injury and/or damage to other objects in the area. Always wear protective clothing and shoes. |
| | Keep all children, bystanders and helpers at least 5 meters away from the unit. |
| | WARNING ⚠ DANGER Never put your hand or anything on the air intake or at the blast port. Doing so may cause injury and/or damage the machine. |
| | The turbo mode is designed to turn off automatically and return to the previous mode after 10 seconds in order to protect the electronic circuitry. Please note that this is not a malfunction. |
| | Mode switch |
| | Turbo mode switch |

USB DEVICE CONNECTION PRECAUTIONS (UC18YSL3)

When an unexpected problem occurs, the data in a USB device connected to this product may be corrupted or lost. Always make sure to back up any data contained in the USB device prior to use with this product.

Please be aware that our company accepts absolutely no responsibility for any data stored in a USB device that is corrupted or lost, nor for any damage that may occur to a connected device.

WARNING

- Prior to use, check the connecting USB cable for any defect or damage.
Using a defective or damaged USB cable can cause smoke emission or ignition.
- When the product is not being used, cover the USB port with the rubber cover.
Buildup of dust etc. in the USB port can cause smoke emission or ignition.

NOTE

- There may be an occasional pause during USB recharging.
- When a USB device is not being charged, remove the USB device from the charger.
Failure to do so may not only reduce the battery life of a USB device, but may also result in unexpected accidents.
- It may not be possible to charge some USB devices, depending on the type of device.

NAMES OF PARTS (Fig. 1 – Fig. 8)

| | |
|---|---------------------|
| ① | Switch |
| ② | Handle |
| ③ | Turbo mode switch |
| ④ | Mode switch |
| ⑤ | Mode indicator lamp |

English

| | |
|--|---------------------|
| | Lights ; Mode 1 |
| | Lights ; Mode 2 |
| | Lights ; Mode 3 |
| | Lights ; Mode 4 |
| | Blinks ; Turbo mode |

Battery

| Symbol | Meaning |
|--------|--|
| | Lights ; The battery remaining power is over 75% |
| | Lights ; The battery remaining power is 50% – 75%. |
| | Lights ; The battery remaining power is 25% – 50%. |
| | Lights ; The battery remaining power is less than 25% |
| | Blinks ; The battery remaining power is nearly empty. Recharge the battery soonest possible. |
| | Blinks ; Output suspended due to high temperature. Remove the battery from the tool and allow it to fully cool down. |

| | |
|--|--|
| | Blinks ; Output suspended due to failure or malfunction. The problem may be the battery so please contact your dealer. |
| | Disconnect the battery |
| | Only for EU countries Do not dispose of electric tools together with household waste material! In observance of European Directive 2002/96/EC on waste electrical and electronic equipment and its implementation in accordance with national law, electric tools that have reached the end of their life must be collected separately and returned to an environmentally compatible recycling facility. |

STANDARD ACCESSORIES

In addition to the main unit (1 unit), the package contains the accessories listed on page 275.

Standard accessories are subject to change without notice.

APPLICATIONS

- Cleaning leaves from parks and gardens.
- Cleaning up after pruning or mowing.
- Cleaning up stadiums and grounds.

SPECIFICATIONS

1. Power tool

| | |
|----------------------------------|--|
| Model | RB36DA |
| Voltage | 36 V |
| Speed | 0 – 24000 min ⁻¹ (BSL36A18, when fully charged) |
| Air velocity | 0 – 45 [53] m/s |
| Air volume | 0 – 680 [800] m ³ /h |
| Continuous operating time | Approximately 9.5 minutes (BSL36A18, when fully charged) |
| Battery available for this tool* | BSL36A18 |
| Weight** | 3.5 kg (With BSL36A18 attached) |

[] indicates when in turbo mode

* Existing batteries (BSL3660/3620/3626, BSL18xx series, etc.) cannot be used with this tool.

** According to EPTA-Procedure 01/2003

2. Battery

| | |
|-------------------------------|---|
| Model | BSL36A18 |
| Voltage | 36 V / 18 V (Automatic Switching*) |
| Battery capacity | 2.5 Ah / 5.0 Ah (Automatic Switching*) |
| Available cordless products** | Multi volt series, 18V product |
| Available charger | Sliding charger for lithium ion batteries |

* The tool itself will automatically switch over.

** Please see our general catalogue for details.

3. Charger

| | |
|------------------|---------------|
| Model | UC18YSL3 |
| Charging voltage | 14.4 V – 18 V |
| Weight | 0.6 kg |

CHARGING

Before using the power tool, charge the battery as follows.

1. Connect the charger's power cord to the receptacle.

When connecting the plug of the charger to a receptacle, the charge indicator lamp will blink in red (At 1- second intervals).

2. Insert the battery into the charger.

Firmly insert the battery into the charger as shown in **Fig. 3** (on page 2).

3. Charging

When inserting a battery in the charger, the charge indicator lamp will blink in blue.

When the battery becomes fully recharged, the charge indicator lamp will light up in green. (See **Table 1**)

(1) Charge indicator lamp indication

The indications of the charge indicator lamp will be as shown in **Table 1**, according to the condition of the charger or the rechargeable battery.

Table 1

| Indications of the charge indicator lamp | | | | |
|---|---------------------|-------------------|--|---|
| Charge indicator lamp (RED / BLUE / GREEN / PURPLE) | Before charging | Blinks (RED) | Lights for 0.5 seconds. Does not light for 0.5 seconds. (off for 0.5 seconds) | Plugged into power source |
| | While charging | Blinks (BLUE) | Lights for 0.5 seconds. Does not light for 1 second. (off for 1 second) | Battery capacity at less than 50% |
| | | Blinks (BLUE) | Lights for 1 second. Does not light for 0.5 seconds. (off for 0.5 seconds) | Battery capacity at less than 80% |
| | | Lights (BLUE) | Lights continuously | Battery capacity at more than 80% |
| | Charging complete | Lights (GREEN) | Lights continuously (Continuous buzzer sound: about 6 seconds) | |
| | Overheat standby | Blinks (RED) | Lights for 0.3 seconds. Does not light for 0.3 seconds. (off for 0.3 seconds) | Battery overheated. Unable to charge. (Charging will commence when battery cools) |
| | Charging impossible | Flickers (PURPLE) | Lights for 0.1 seconds. Does not light for 0.1 seconds. (Intermittent buzzer sound: about 2 seconds) | Malfunction in the battery or the charger |

(2) Regarding the temperatures and charging time of the rechargeable battery

The temperatures and charging time will become as shown in **Table 2**.

Table 2

| Charger | | UC18YSL3 | | | | | |
|---------|--|---|--|---|--|---------------|-------------------|
| Battery | Type of battery | Li-ion | | | | | |
| | Temperatures at which the battery can be recharged | -10°C – 50°C | | | | | |
| | Charging voltage | V | 14.4 | | 18 | | |
| | Charging time, approx. (At 20°C) | min. | BSL14xx series | | BSL18xx series | | Multi volt series |
| | | | (4 cells) | (8 cells) | (5 cells) | (10 cells) | (10 cells) |
| | | BSL1415S : 15 BSL1415 : 15 BSL1415X : 15 BSL1420 : 20 BSL1425 : 25 BSL1430C : 30 | BSL1430 : 20 BSL1440 : 26 BSL1450 : 32 BSL1460 : 38 | BSL1815S : 15 BSL1815 : 15 BSL1815X : 15 BSL1820 : 20 BSL1825 : 25 BSL1830C : 30 | BSL1830 : 20 BSL1840 : 26 BSL1850 : 32 BSL1860 : 38 | BSL36A18 : 32 | |
| USB | Charging voltage | V | 5 | | | | |
| | Charging current | A | 2 | | | | |

NOTE

The recharging time may vary according to the ambient temperature and power source voltage.

English

4. Disconnect the charger's power cord from the receptacle.

5. Hold the charger firmly and pull out the battery.

NOTE

Be sure to pull out the battery from the charger after use, and then keep it.

Regarding electric discharge in case of new batteries, etc.

As the internal chemical substance of new batteries and batteries that have not been used for an extended period is not activated, the electric discharge might be low when using them the first and second time. This is a temporary phenomenon, and normal time required for recharging will be restored by recharging the batteries 2 – 3 times.

How to make the batteries perform longer.

(1) Recharge the batteries before they become completely exhausted.

When you feel that the power of the tool becomes weaker, stop using the tool and recharge its battery. If you continue to use the tool and exhaust the electric current, the battery may be damaged and its life will become shorter.

(2) Avoid recharging at high temperatures.

A rechargeable battery will be hot immediately after use. If such a battery is recharged immediately after use, its internal chemical substance will deteriorate, and the battery life will be shortened. Leave the battery and recharge it after it has cooled for a while.

CAUTION

- If the battery is charged while it is heated because it has been left for a long time in a location subject to direct sunlight or because the battery has just been used, the charge indicator lamp of the charger lights for 0.3 seconds, does not light for 0.3 seconds (off for 0.3 seconds). In such a case, first let the battery cool, then start charging.
- When the charge indicator lamp flickers (at 0.2-second intervals), check for and take out any foreign objects in the charger's battery connector. If there are no foreign objects, it is probable that the battery or charger is malfunctioning. Take it to your authorized Service Center.
- Since the built-in micro computer takes about 3 seconds to confirm that the battery being charged with UC18YSL3 is taken out, wait for a minimum of 3 seconds before reinserting it to continue charging. If the battery is reinserted within 3 seconds, the battery may not be properly charged.

PRIOR TO OPERATION

- **Setting up and checking the work environment**
Check if the work environment is suitable by following the precautions.

USING THE CONTROLS (FUNCTIONS)

● The mode switch functions (Fig. 4)

NOTE



The turbo mode turns off automatically and returns to the previous mode after 10 seconds in order to protect the electronic circuitry. Press the turbo mode switch again to switch back to the turbo mode.

● Work Capacity on a Full Charge

The following is a rough estimate of the amount of work provided by the blower when on a full charge. (The amount of work varies somewhat due to ambient temperature and characteristics of the battery)

Time in continuous operation when switch fully depressed in each mode

| Mode | Battery | BSL36A18 |
|--------|---------|-----------|
| Mode 1 | | 29.5 min. |
| Mode 2 | | 19.5 min. |
| Mode 3 | | 13 min. |
| Mode 4 | | 9.5 min. |

MOUNTING AND OPERATION

| Action | Figure | Page |
|--|--------|------|
| Inserting the battery cover | 2 | 2 |
| Charging | 3 | 2 |
| The mode switch functions | 4 | 2 |
| Mounting the extension nozzle | 5 | 3 |
| Removing and inserting the battery | 6 | 3 |
| Turning the blower on | 7 | 3 |
| About remaining battery indicator | 8 | 3 |
| Charging a USB device from a electrical outlet | 9-a | 4 |
| Charging a USB device and battery from a electrical outlet | 9-b | 4 |
| How to recharge USB device | 10 | 4 |
| When charging of USB device is completed | 11 | 4 |
| Selecting accessories | — | 276 |

ABOUT USB DEVICE

- Charging a USB device from an electrical outlet. (Fig. 9-a)
- Charging a USB device and battery from an electrical outlet. (Fig. 9-b)
- How to recharge USB device. (Fig. 10)
- When charging of USB device is completed. (Fig. 11)

MAINTENANCE AND INSPECTION

1. Inspecting the nose grill

Before and after use, check and make sure the nose grill, which covers the air intake, is not damaged. If it is damaged, contact your sales outlet or the HiKOKI Authorized Service Center to have it repaired.

2. Inspecting the mounting screws

Regularly inspect all mounting screws and ensure that they are properly tightened. Should any of the screws be loose, retighten them immediately. Failure to do so could result in serious hazard.

3. Maintenance of the motor

The motor unit winding is the very "heart" of the power tool.

Exercise due care to ensure the winding does not become damaged and/or wet with oil or water.

4. Inspection of terminals (tool and battery)

Check to make sure that swarf and dust have not collected on the terminals.

On occasion check prior, during and after operation.

CAUTION

Remove any swarf or dust which may have collected on the terminals.

Failure to do so may result in malfunction.

5. Cleaning on the outside

When the coldless blower is stained, wipe with a soft dry cloth or a cloth moistened with soapy water. Do not use chloric solvents, gasoline or paint thinner, for they melt plastics.

If the nose grill is blocked with debris, the blower will work less efficiently.

Clean it gently when necessary with a soft brush.

6. Storage

Store the coldless blower in a place in which the temperature is less than 40°C and out of reach of children.

NOTE

Storing lithium-ion batteries.

Make sure the lithium-ion batteries have been fully charged before storing them.

Prolonged storage (3 months or more) of batteries with a low charge may result in performance deterioration, significantly reducing battery usage time or rendering the batteries incapable of holding a charge.

However, significantly reduced battery usage time may be recovered by repeatedly charging and using the batteries two to five times.

If the battery usage time is extremely short despite repeated charging and use, consider the batteries dead and purchase new batteries.

CAUTION

In the operation and maintenance of power tools, the safety regulations and standards prescribed in each country must be observed.

Important notice on the batteries for the HiKOKI cordless power tools

Please always use one of our designated genuine batteries. We cannot guarantee the safety and performance of our cordless power tool when used with batteries other than these designated by us, or when the battery is disassembled and modified (such as disassembly and replacement of cells or other internal parts).

GUARANTEE

We guarantee HiKOKI Power Tools in accordance with statutory/country specific regulation. This guarantee does not cover defects or damage due to misuse, abuse, or normal wear and tear. In case of complaint, please send the Power Tool, undismantled, with the GUARANTEE CERTIFICATE found at the end of this Handling instruction, to a HiKOKI Authorized Service Center.

Information concerning airborne noise and vibration

The measured values were determined according to EN50636-2-100 and declared in accordance with ISO 4871.

Measured A-weighted sound power level: 93 dB (A)

Measured A-weighted sound pressure level: 81 dB (A)

Uncertainty K: 3 dB (A).

Wear hearing protection.

Vibration total values (triax vector sum) determined according to EN50636-2-100.

Vibration emission value $a_{\text{h}} = 1.4 \text{ m/s}^2$

Uncertainty K = 1.5 m/s^2

The declared vibration total value has been measured in accordance with a standard test method and may be used for comparing one tool with another.

It may also be used in a preliminary assessment of exposure.

WARNING

○ The vibration emission during actual use of the power tool can differ from the declared total value depending in the ways in which the tool is used.

○ Identify safety measures to protect the operator that are based on an estimation of exposure in the actual conditions of use (taking account of all parts of the operating cycle such as the times when the tool is switched off and when it is running idle in addition to the trigger time).

NOTE

Due to HiKOKI's continuing program of research and development, the specifications herein are subject to change without prior notice.

TROUBLESHOOTING

Use the inspections in the table below if the tool does not operate normally. If this does not remedy the problem, consult your dealer or the HiKOKI Authorized Service Center.

1. Power tool

| Symptom | Possible cause | Remedy |
|-----------------------------|---|--|
| Tool doesn't run | No remaining battery power | Charge the battery. |
| | Battery isn't fully installed. | Push the battery in until you hear a click. |
| Tool suddenly stopped | Tool was overburdened | Get rid of the problem causing the overburden. |
| | The battery is overheated. | Let the battery cool down. |
| | Foreign matter is blocking the intake vent. | Remove any foreign matter. |
| Low blowing power | Foreign matter is lodged in the blast port or in the suction port. | Remove any foreign matter. |
| | Battery power is low. The battery is completely depleted. | Charge the battery. |
| Battery cannot be installed | Attempting to install a battery other than that specified for the tool. | Please install a multi volt type battery. |

2. Charger

| Symptom | Possible cause | Remedy |
|---|---|---|
| The charge indicator lamp is rapidly flickers purple, and battery charging doesn't begin. | The battery is not inserted all the way. | Insert the battery firmly. |
| | There is foreign matter in the battery terminal or where the battery is attached. | Remove the foreign matter. |
| The charge indicator lamp blinks red, and battery charging doesn't begin. | The battery is not inserted all the way. | Insert the battery firmly. |
| | The battery is overheated. | If left alone, the battery will automatically begin charging if its temperature decreases, but this may reduce battery life. It is recommended that the battery be cooled in a well-ventilated location away from direct sunlight before charging it. |
| Battery usage time is short even though the battery is fully charged. | The battery's life is depleted. | Replace the battery with a new one. |
| The battery takes a long time to charge. | The temperature of the battery, the charger, or the surrounding environment is extremely low. | Charge the battery indoors or in another warmer environment. |
| | The charger's vents are blocked, causing its internal components to overheat. | Avoid blocking the vents. |
| | The cooling fan is not running. | Contact a HiKOKI Authorized Service Center for repairs. |
| The USB power lamp has switched off and the USB device has stopped charging. | The battery's capacity has become low. | Replace the battery with one that has capacity remaining. |
| | | Plug the charger's power plug into an electric socket. |
| USB power lamp does not switch off even though the USB device has finished charging. | The USB power lamp lights up green to indicate that USB charging is possible. | This is not a malfunction. |
| It is unclear what the charging status of a USB device is, or whether its charging is complete. | The USB power lamp does not switch off even when charging is complete. | Examine the USB device that is charging to confirm its charging status. |

| Symptom | Possible cause | Remedy |
|--|---|--|
| Charging of a USB device pauses midway. | The charger was plugged into an electrical socket while the USB device was being charged using the battery as the power source. | This is not a malfunction. The charger pauses USB charging for about 5 seconds when it is differentiating between power sources. |
| | A battery was inserted into the charger while the USB device was being charged using a power socket as the power source. | |
| Charging of the USB device pauses midway when the battery and the USB device are being charged at the same time. | The battery has become fully charged. | This is not a malfunction. The charger pauses USB charging for about 5 seconds while it checks whether the battery has successfully completed charging. |
| Charging of the USB device doesn't start when the battery and the USB device are being charged at the same time. | The remaining battery capacity is extremely low. | This is not a malfunction. When the battery capacity reaches a certain level, USB charging automatically begins. |

Durch den Einsatz einer Fehlerstromschutzeinrichtung wird das Risiko eines elektrischen Schlages reduziert.

ALLGEMEINE SICHERHEITSHINWEISE FÜR ELEKTROGERÄTE

⚠️ WARNUNG

Lesen Sie sämtliche Sicherheitshinweise und Anweisungen durch

Wenn die Warnungen und Anweisungen nicht befolgt werden, kann es zu Stromschlag, Brand und/oder ernsthaften Verletzungen kommen.

Bitte bewahren Sie alle Warnhinweise und Anweisungen zum späteren Nachschlagen auf.

Der Begriff „Elektrowerkzeug“ bezieht sich in den Warnhinweisen auf Elektrowerkzeuge mit Netz- (schnurgebunden) oder Akkubetrieb (schnurlos).

1) Sicherheit im Arbeitsbereich

- Sorgen Sie für einen sauberen und gut ausgeleuchteten Arbeitsbereich.**
Zugestellte oder dunkle Bereiche ziehen Unfälle förmlich an.
- Verwenden Sie Elektrowerkzeuge niemals an Orten, an denen Explosionsgefahr besteht – zum Beispiel in der Nähe von leicht entflammaren Flüssigkeiten, Gasen oder Stäuben.**
Bei der Arbeit mit Elektrowerkzeugen kann es zu Funkenbildung kommen, wodurch sich Stäube oder Dämpfe entzünden können.
- Sorgen Sie bei der Arbeit mit Elektrowerkzeugen dafür, dass sich keine Zuschauer (insbesondere Kinder) in der Nähe befinden.**
Wenn Sie abgelenkt werden, können Sie die Kontrolle über das Werkzeug verlieren.

2) Elektrische Sicherheit

- Elektrowerkzeuge müssen mit passender Stromversorgung betrieben werden.**
Nehmen Sie niemals irgendwelche Änderungen am Anschlussstecker vor.
Verwenden Sie bei Elektrowerkzeugen mit Schutzkontakt (geerdet) niemals Adapterstecker.
Stecker im Originalzustand und passende Steckdosen reduzieren das Stromschlagrisiko.
- Vermeiden Sie Körperkontakt mit geerdeten Gegenständen wie Rohrleitungen, Heizungen, Herden oder Kühlschränken.**
Bei Körperkontakt mit geerdeten Gegenständen besteht ein erhöhtes Stromschlagrisiko.
- Setzen Sie Elektrowerkzeuge niemals Regen oder sonstiger Feuchtigkeit aus.**
Wenn Flüssigkeiten in ein Elektrowerkzeug eindringen, erhöht sich das Stromschlagrisiko.
- Verwenden Sie das Anschlusskabel nicht missbräuchlich. Tragen Sie das Elektrowerkzeug niemals an der Anschlussschnur, ziehen Sie es nicht damit heran und ziehen Sie den Stecker nicht an der Anschlussschnur aus der Steckdose.**
Halten Sie die Anschlussschnur von Hitzequellen, Öl, scharfen Kanten und beweglichen Teilen fern. Beschädigte oder verdrehte Anschlussschnüre erhöhen das Stromschlagrisiko.
- Wenn Sie ein Elektrowerkzeug im Freien benutzen, verwenden Sie ein für den Außeneinsatz geeignetes Verlängerungskabel.**
Ein für den Außeneinsatz geeignetes Kabel vermindert das Stromschlagrisiko.
- Falls sich der Betrieb des Elektrowerkzeuges in feuchter Umgebung nicht vermeiden lässt, verwenden Sie eine Stromversorgung mit Fehlerstromschutzeinrichtung (Residual Current Device, RCD).**

3) Persönliche Sicherheit

- Bleiben Sie wachsam, achten Sie auf das, was Sie tun, und setzen Sie Ihren Verstand ein, wenn Sie mit Elektrowerkzeugen arbeiten.**
Benutzen Sie keine Elektrowerkzeuge, wenn Sie müde sind oder unter Einfluss von Drogen, Alkohol oder Medikamenten stehen.
Bei der Arbeit mit Elektrowerkzeugen können bereits kurze Phasen der Unaufmerksamkeit zu schweren Verletzungen führen.
- Benutzen Sie eine persönliche Schutzausrüstung. Tragen Sie immer einen Augenschutz.**
Schutzausrüstung wie Staubmaske, rutschsichere Sicherheitsschuhe, Schutzhelm und Gehörschutz senken das Verletzungsrisiko bei angemessenem Einsatz.
- Vermeiden Sie unbeabsichtigtes Einschalten. Achten Sie darauf, dass sich der Schalter in der Aus- (Off-) Position befindet, ehe Sie das Gerät mit der Stromversorgung und/oder Batteriestromversorgung verbinden, es aufheben oder herumtragen.**
Das Herumtragen von Elektrowerkzeugen mit dem Finger am Schalter oder das Herstellen der Stromversorgung bei betätigtem Schalter zieht Unfälle regelrecht an.
- Entfernen Sie sämtliche Einstellwerkzeuge (Einstellschlüssel), ehe Sie das Elektrowerkzeug einschalten.**
Ein an einem beweglichen Teil des Elektrowerkzeugs angebrachter Schlüssel kann zu Verletzungen führen.
- Sorgen Sie für einen festen Stand. Achten Sie jederzeit darauf, sicher zu stehen und das Gleichgewicht zu bewahren.**
Dadurch haben Sie das Elektrowerkzeug in unerwarteten Situationen besser im Griff.
- Kleiden Sie sich richtig. Tragen Sie keine lose Kleidung oder Schmuck. Halten Sie Haar, Kleidung und Handschuhe von beweglichen Teilen fern.**
Lose Kleidung, Schmuck oder langes Haar kann von beweglichen Teilen erfasst werden.
- Wenn Anschlüsse für Staubabsaug- und -sammelvorrichtungen vorhanden sind, sorgen Sie dafür, dass diese richtig angeschlossen und eingesetzt werden.**
Durch Entfernen des Staubes können staubbezogene Gefahren vermindert werden.

4) Einsatz und Pflege von Elektrowerkzeugen

- Überansprechen Sie Elektrowerkzeuge nicht. Benutzen Sie das richtige Elektrowerkzeug für Ihren Einsatzzweck.**
Das richtige Elektrowerkzeug erledigt seine Arbeit bei bestimmungsgemäßem Einsatz besser und sicherer.
- Benutzen Sie das Elektrowerkzeug nicht, wenn es sich nicht am Schalter ein- und ausschalten lässt.**
Jedes Elektrowerkzeug, das nicht mit dem Schalter betätigt werden kann, stellt eine Gefahr dar und muss repariert werden.
- Stecken Sie den Stecker der Stromversorgung oder Batteriestromversorgung vom Gerät ab, ehe Sie Einstellarbeiten vornehmen, Zubehöerteile tauschen oder das Elektrowerkzeug verstauen.**
Solche präventiven Sicherheitsmaßnahmen verhindern den unbeabsichtigten Anlauf des Elektrowerkzeuges und die damit verbundenen Gefahren.

GARTENGEBLÄSE SICHERHEITSWARNUNGEN

WICHTIG VOR DER VERWENDUNG LESEN FÜR DIE KÜNFTIGE VERWENDUNG AUFBEWAHREN

Sichere Verwendungspraktiken für tragbare Gartengebläse

● Training

- Lesen Sie die Anweisungen sorgfältig durch. Machen Sie sich mit den Steuerungen und der ordnungsgemäßen Verwendung der Maschine vertraut.
- Erlauben Sie Kindern oder Personen, die diese Anweisungen nicht kennen, niemals die Verwendung der Maschine. Örtliche Bestimmungen können das Alter des Bedieners einschränken.
- Beachten Sie, dass der Bediener oder Anwender für die Unfälle oder Gefahren für andere Menschen oder deren Eigentum verantwortlich ist.

● Vorbereitung

- Setzen Sie einen Gehörschutz und eine Schutzbrille auf. Tragen Sie sie jederzeit, während die Maschine in Betrieb ist.
- Tragen Sie während des Betriebs der Maschine stets festes Schuhwerk und lange Hosen. Nehmen Sie die Maschine nicht barfuß oder in offenen Sandalen in Betrieb. Tragen Sie vorsichtshalber keine lose Kleidung oder solche mit herabhängenden Schnüren oder Krawatten.
- Tragen Sie keine lose Kleidung oder Schmuckstücke, die in den Lufterlass eingeزogen werden können. Halten Sie lange Haare von den Lufterlässen fern.
- Nehmen Sie die Maschine in der empfohlenen Position in Betrieb und nur auf einer festen, ebenen Fläche.
- Nehmen Sie die Maschine nicht auf einer gepflasterten oder Kiesfläche in Betrieb, wo herausgeschleudertes Material eine Verletzung verursachen kann.
- Kontrollieren Sie vor der Verwendung stets visuell, ob der Schredder, die Schredderschrauben und die anderen Halterungen sicher befestigt sind, das Gehäuse nicht beschädigt ist und dass die Schutzvorrichtungen und Abschirmungen an Ort und Stelle sind. Ersetzen Sie verschlissene oder beschädigte Bauteile als Sätze, um das Gleichgewicht zu bewahren. Ersetzen Sie beschädigte oder unlesbare Hinweisschilder.
- Prüfen Sie vor dem Gebrauch das Netz- und Verlängerungskabel auf Anzeichen von Beschädigung oder Alterung. Wenn das Kabel während des Betriebs beschädigt wird, ziehen Sie sofort den Stecker aus der Steckdose. **BERÜHREN SIE DAS KABEL NICHT, BEVOR DIE STROMZUFUHR GETRENNT IST.** Verwenden Sie die Maschine nicht, wenn das Kabel beschädigt oder verschlissen ist.
- Nehmen Sie die Maschine niemals in Betrieb, wenn Menschen, insbesondere Kinder oder Haustiere in der Nähe sind.

● Betrieb

- Vergewissern Sie sich vor der Inbetriebnahme der Maschine, dass die Zufuhrkammer leer ist.
- Halten Sie Ihr Gesicht und Ihren Körper von der Zufuhröffnung fern.
- Halten Sie Ihre Hände oder alle anderen Körperteile oder Kleidung nicht in das Innere der Zufuhrkammer, den Auswurfschacht oder in die Nähe sämtlicher beweglichen Teile.
- Achten Sie jederzeit auf ausreichendes Gleichgewicht und Ihren Halt. Überstrecken Sie sich nicht. Stellen Sie sich niemals auf eine höhere Ebene als die Grundlinie der Maschine, wenn Sie ihr Material zuführen.

- Lagern Sie nicht benutzte Elektrowerkzeuge außerhalb der Reichweite von Kindern, lassen Sie nicht zu, dass Personen das Elektrowerkzeug bedienen, die nicht mit dem Werkzeug selbst und/oder diesen Anweisungen vertraut sind.

Elektrowerkzeuge in ungeschulten Händen sind gefährlich.

- Halten Sie Elektrowerkzeuge in Stand. Prüfen Sie auf Fehlausrichtungen, sicheren Halt und Leichtgängigkeit beweglicher Teile, Beschädigungen von Teilen und auf jegliche andere Zustände, die sich auf den Betrieb des Elektrowerkzeugs auswirken können. Bei Beschädigungen lassen Sie das Elektrowerkzeug reparieren, ehe Sie es benutzen.

Viele Unfälle mit Elektrowerkzeugen sind auf schlechte Wartung zurückzuführen.

- Halten Sie Schneidwerkzeuge scharf und sauber.

Richtig gewartete Schneidwerkzeuge mit scharfen Schneidkanten bleiben weniger häufig hängen und sind einfacher zu beherrschen.

- Benutzen Sie Elektrowerkzeuge, Zubehör, Werkzeugspitzen und Ähnliches in Übereinstimmung mit diesen Anweisungen – beachten Sie dabei die jeweiligen Arbeitsbedingungen und die Art und Weise der auszuführenden Arbeiten.

Der Gebrauch des Elektrowerkzeuges für andere als die vorgesehenen Anwendungen kann zu gefährlichen Situationen führen.

5) Verwendung und Pflege der Batterie

- Laden Sie das Gerät nur mit dem vom Hersteller empfohlenen Ladegerät auf.

Ein Ladegerät für einen speziellen Batterietyp kann bei Verwendung mit anderen Batterien zu Gefahren führen.

- Verwenden Sie für das Gerät nur die speziell empfohlenen Batterien.

Eine Verwendung von anderen Batterien kann zu Verletzungen und Bränden führen.

- Ist die Batterie nicht in Gebrauch, achten Sie darauf, dass sie nicht mit metallischen Gegenständen, beispielsweise Büroklammern, Münzen, Schlüssel, Nägel, Schrauben in Kontakt kommt, da diese Gegenstände einen Kurzschluss der Anschlüsse verursachen könnten.

Ein Kurzschluss der Batterieanschlüsse kann zu Verbrennungen oder Bränden führen.

- Im Falle von Störungen, kann Flüssigkeit aus der Batterie austreten. Vermeiden Sie in diesem Fall jeglichen Kontakt. Sollten Sie dennoch mit der Batterie in Berührung kommen, waschen Sie die betroffene Stelle gründlich mit Wasser ab. Ist die Flüssigkeit ins Auge geraten, suchen Sie einen Arzt auf.

Ausgetretene Batterieflüssigkeiten können zu Reizungen oder Verbrennungen führen.

6) Service

- Lassen Sie Elektrowerkzeuge durch qualifizierte Fachkräfte und unter Einsatz passender, zugelassener Originalteile warten.

Dies sorgt dafür, dass die Sicherheit des Elektrowerkzeugs nicht beeinträchtigt wird.

VORSICHT

Von Kindern und gebrechlichen Personen fernhalten. Werkzeuge sollten bei Nichtgebrauch außerhalb der Reichweite von Kindern und gebrechlichen Personen aufbewahrt werden.

Deutsch

- e) Stellen Sie sich stets abseits der Auswurfzone auf, wenn Sie die Maschine betreiben.
- f) Wenn Sie der Maschine Material zuführen, achten Sie sehr sorgfältig darauf, dass sich in ihm keine Metallteile, keine Steine, Flaschen, Dosen oder andere Fremdkörper befinden.
- g) Wenn der Schneidemechanismus auf irgendwelche Fremdkörper trifft oder wenn die Maschine beginnt, irgendwelche ungewöhnlichen Geräusche oder Schwingungen zu verursachen, schalten Sie sofort die Stromquelle aus und lassen Sie die Maschine anhalten. Trennen Sie die Maschine von der Stromversorgung ab und befolgen Sie die folgenden Schritte, bevor Sie die Maschine wieder starten und in Betrieb nehmen:
- Kontrollieren Sie auf eine Beschädigung;
 - Ersetzen oder reparieren Sie alle beschädigten Bestandteile;
 - Kontrollieren Sie auf lose Bestandteile und ziehen Sie diese fest.
- h) Achten Sie darauf, dass sich das verarbeitete Material in der Auswurfzone nicht aufhäuft; dies kann den ordnungsgemäßen Auswurf verhindern und dazu führen, dass das Material durch die Zufuhröffnung wieder eingetragen wird.
- i) Wenn die Maschine blockiert ist, schalten Sie die Stromquelle aus und trennen Sie die Maschine von der Stromquelle, bevor Sie die Ablagerungen entfernen.
- j) Nehmen Sie die Maschine niemals mit defekten Schutzvorrichtungen oder Abschirmungen oder ohne Sicherheitseinrichtungen in Betrieb.
- k) Halten Sie die Stromversorgung frei von Schmutz und anderen Ablagerungen, um die Beschädigung der Stromquelle oder ein mögliches Feuer zu vermeiden.
- l) Transportieren Sie diese Maschine nicht, während die Stromquelle angeschlossen ist.
- m) Halten Sie die Maschine an und ziehen Sie den Stecker aus der Steckdose. Vergewissern Sie sich, dass alle beweglichen Teile vollständig angehalten haben
- immer wenn Sie die Maschine verlassen,
 - bevor Sie die Blockierungen entfernen oder den Schacht freimachen,
 - bevor Sie die Maschine kontrollieren, reinigen oder an ihr arbeiten.
- n) Kippen Sie die Maschine nicht, während die Stromquelle angeschlossen ist.
- **Instandhaltung und Aufbewahrung**
- a) Wenn die Maschine für die Wartung, Inspektion oder Lagerung angehalten oder ein Zubehörteil ausgetauscht werden soll, schalten Sie die Stromquelle aus, trennen Sie die Maschine von der Stromquelle und vergewissern Sie sich, dass alle beweglichen Teile vollständig angehalten haben. Lassen Sie die Maschine abkühlen, bevor Sie irgendwelche Überprüfungen, Einstellungen usw. vornehmen. Warten Sie die Maschine sorgfältig und halten Sie sie sauber.
- b) Bewahren Sie die Maschine an einem trockenen Platz außerhalb der Reichweite von Kindern auf.
- c) Lassen Sie die Maschine abkühlen, bevor Sie sie aufbewahren.
- d) Ersetzen Sie verschlissene oder beschädigte Bestandteile sicherheitshalber. Verwenden Sie nur Originalersatzteile und -zubehör.
- e) Versuchen Sie niemals, die Verriegelungsfunktion der Schutzvorrichtung außer Kraft zu setzen.
2. Der Bediener bzw. Benutzer haftet für Unfälle oder Gefahren, die für andere Personen oder ihr Eigentum entstehen.
3. Gesicht und Hände während des Betriebes von der Öffnung des Akku-Gebläses fernhalten. Anderenfalls können Verletzungen auftreten.
4. Bei der Reinigung von stromführenden Geräten wie Verteilerkästen einen Sicherheitsabstand zu elektrischen Leitern einhalten.
5. Die Gebläseöffnung oder die Luftansaugöffnung des Akku-Gebläses darf nicht verlegt werden. Ein Verlegen der Gebläseöffnung oder der Luftansaugöffnung verursacht einen abnormalen Anstieg der Drehzahl und könnte die Flügelräder im Inneren des Gerätes beschädigen, oder Verletzungen verursachen. Auch könnte sich der Motor überhitzen und einen Brand verursachen.
6. Das Gerät nicht benutzen, wenn Ihr Sichtfeld begrenzt ist, wie etwa nachts oder bei schlechtem Wetter. Ebenso sollten Sie es nicht bei Regen oder auf feuchtem Boden, wie etwa nach einem Regen, benutzen. Dabei hat man einen schlechten Stand und Sie könnten das Gleichgewicht verlieren und einen Unfall erleiden.
7. Das Gerät nicht an Orten verwenden, an denen entzündliche Stoffe wie Lack, Farbe, Benzol, Verdünnern oder Benzin vorhanden sind. Vermeiden Sie außerdem, dass an solchen Orten Gegenstände wie brennende Zigaretten aufgesaugt werden. Anderenfalls können Explosionen oder Feuer auftreten.
8. Das Gerät nicht in Umgebungen verwenden, in denen Chemikalien oder ähnliche Stoffe in hoher Konzentration vorhanden sind. Kunststoffteile wie etwa das Gebläse im Inneren Abschnitt des Gerätes könnten schwach werden und brechen, was zu Verletzungen führen könnte.
9. Bei Auftreten eines Leistungsabfalls oder ungewöhnlicher Geräusche des Geräts, die Benutzung unverzüglich unterbrechen und den Netzschalter ausschalten. Verlangen Sie bei dem Händler, bei dem Sie das Gerät erworben haben oder einem autorisierten HiKOKI-Kundendienstzentrum eine Überprüfung und Reparatur. Eine weitere Verwendung bei abnormem Betrieb kann Verletzungen zur Folge haben.
10. Bei versehentlichem Fallenlassen oder Anstoßen des Geräts ist es sorgfältig auf Risse, Bruchstellen oder Verformungen etc. zu überprüfen. Risse, Bruchstellen oder Verformungen könnten Verletzungen zur Folge haben.
11. Das Gerät nicht in der Nähe von Quellen großer Hitze wie z.B. Kochherden verwenden. Eine Verwendung in der Nähe solcher Gegenstände könnte zu Feuern führen.
12. Das Gerät sorgfältig überprüfen, wenn das Akku-Gebläse dazu verwendet wird, viskoses Pulver oder Staubpartikel wegzublasen oder aufzusaugen. Pulver oder Staubpartikel könnten angesogen werden und innen haften bleiben, wodurch das Gebläse brechen und Verletzungen verursachen könnte.
13. Das Gerät nicht auf Gegenstände wie Bänke oder den Boden legen, während es noch rotiert. Anderenfalls könnten Verletzungen auftreten.
14. Tragen Sie bei der Benutzung des Gerätes immer festes Schuhwerk und lange Hosen.
15. Bei der Benutzung der Maschine erzeugter Staub kann Ihre Gesundheit gefährden. Wenn bei der Benutzung sehr viel Staub erzeugt wird, tragen Sie eine Staubmaske.
16. Lassen Sie die Spitze der Verlängerungsdüse oder die Gebläseöffnung nicht aus den Augen, während Sie sich langsam vorwärts bewegen. Arbeiten Sie nie nach rückwärts gehend. Wenn Sie das tun, könnten Sie stürzen.

VORSICHTSMASSNAHMEN FÜR DAS AKKU-GEBLÄSE

1. Erlauben Sie Kindern oder Personen, die mit dieser Gebrauchsanleitung nicht vertraut sind, nie die Benutzung des Gerätes. Örtliche Bestimmungen können ein Mindestalter für den Bediener vorschreiben.

17. Lassen Sie nie jemanden näher als 5 Meter an den Bediener der Maschine heran kommen, so dass die Person nicht von fliegenden Gegenständen getroffen werden kann. Halten Sie ebenso immer diesen Abstand zu anderen Gegenständen wie etwa Autos oder Fenstern, so dass diese nicht von fliegenden Gegenständen beschädigt werden können.
18. Zielen Sie nie auf Menschen oder Tiere. Die Maschine bläst kleine Gegenstände mit hoher Geschwindigkeit und kann Verletzungen verursachen.
19. Betreiben Sie das Gerät nie von einem unsicheren Stand aus, etwa auf einer Leiter oder einer Stufenleiter. Das könnte zu Verletzungen führen.
20. Vorsichtsmaßnahmen beim Transport
 - Den Schalter am Körper der Maschine freigeben und die Batterie herausnehmen.
 - Die Maschine am Griff auf ihrem Körper tragen.
 - Bei Transport mit einem Fahrzeug entsprechende Maßnahmen ergreifen, dass das Gerät nicht umkippen oder beschädigt werden kann.
21. Achten Sie auf Ihren Stand bei der Arbeit auf rutschigem Boden wie etwa nassen Stellen, auf Schnee oder Eis, sowie auf Abhängen und unebenen Flächen.
22. Beachten Sie, dass sich bei der Arbeit unter trockenen Bedingungen mit sehr vielen Partikeln statische Elektrizität aufbauen und unerwartet entladen kann.
23. Gehen Sie, laufen Sie nie.
24. Betreiben Sie das Gerät nur zu zumutbaren Tageszeiten, - nicht frühmorgens oder spät nachts, wenn andere dadurch gestört werden könnten.
25. Benutzen Sie vor dem Blasen Kratzeisen und Besen, um Ablagerungen zu lösen.
26. Befeuchten Sie in einer staubigen Umgebung die Flächen leicht, oder benutzen Sie einen Sprühaufsatz.
27. Verwenden Sie die Verlängerungsdüse, sodass der Luftstrom nahe am Boden einwirken kann.
28. Lagern Sie das Gerät nur an einem trockenen Ort.
 - Dieses Gerät ist nicht zur Benutzung durch Personen (einschließlich Kinder) mit verminderten körperlichen, Sinnes-, oder geistigen Fähigkeiten, oder denen es an Erfahrung und Wissen mangelt, gedacht, außer sie werden überwacht bzw. in der Benutzung des Gerätes durch eine Person angeleitet, die für ihre Sicherheit verantwortlich ist. (7.12 IEC 60335-1:2010)
 - Kinder sollten beaufsichtigt werden, um sicherzustellen, dass sie nicht mit dem Gerät spielen. (7.12 IEC 60335-1:2010)
 - Dieses Gerät darf von Kindern ab 8 Jahren und von Personen mit verminderten körperlichen, Sinnes-, oder geistigen Fähigkeiten, oder denen es an Erfahrung und Wissen mangelt, benutzt werden, wenn sie beaufsichtigt werden und Anleitung im sicheren Gebrauch des erhalten haben und die mit der Benutzung verbundenen Gefahren verstehen. Kinder dürfen mit dem Gerät nicht spielen. Die Reinigung und Wartung durch den Benutzer darf nicht von Kindern ohne Aufsicht durchgeführt werden. (7.12 EN 60335-1:2012)
29. Verwenden Sie das Produkt nicht, wenn das Werkzeug oder die Akkuanschlüsse (Akkualterung) verformt sind. Wenn der Akku eingesetzt wird, kann es zu einem Kurzschluss kommen, der zu Rauchentwicklung oder Entzündung führen kann.
30. Halten Sie die Anschlüsse am Werkzeug (Akkualterung) frei von Spänen und Staub.
 - Stellen Sie vor der Verwendung sicher, dass sich keine Späne und kein Staub im Bereich der Anschlüsse angesammelt haben.
 - Versuchen Sie während des Einsatzes zu vermeiden, dass Späne oder Staub vom Werkzeug auf den Akku fallen.

- Lassen Sie das Werkzeug in einer Arbeitspause oder nach dem Einsatz nicht in einem Bereich liegen, in dem es herabfallenden Spänen oder Staub ausgesetzt sein kann. Das könnte einen Kurzschluss verursachen, der zu Rauchentwicklung oder Entzündung führen kann.

ZUSÄTZLICHE SICHERHEITSHINWEISE

HERAUSNEHMEN/EINSETZEN DER BATTERIE ACHTUNG

Die Kontakte des Batterie niemals kurzschließen.

BENUTZUNG DES AKKU-GEBLÄSES WARNUNG

- Das Gerät nicht benutzen, wenn Ihr Sichtfeld begrenzt ist, wie etwa nachts oder bei ungünstigem Wetter.
- Das Gerät nicht bei Regen oder auf nassem Boden nach einem Regen benutzen.
- Achten Sie bei der Benutzung des Akku-Gebläses immer auf Ihren Stand, damit Sie nicht ausrutschen und das Gleichgewicht verlieren.
- Benutzen Sie es nicht auf steilen Abhängen.
- Achten Sie darauf, wohin das Akku-Gebläse gerichtet ist, um Menschen und Gegenstände zu vermeiden, die leicht zu Bruch gehen, wie etwa Fenster.
- Seien Sie bei der Arbeit an umzäunten Plätzen oder beim Blasen gegen den Wind vorsichtig, um zu vermeiden, dass Gegenstände zurück fliegen und Sie treffen.
- Gehen Sie nicht näher als 5 Meter an andere heran. Halten Sie, wenn 2 oder mehr Personen arbeiten, einen Abstand von mindestens 5 Metern voneinander.
- Beim Anbringen oder Entfernen der Verlängerungsdüse immer den Schalter freigeben und die Batterie aus dem Gebläse nehmen, um Unfälle zu verhüten.
- Die Luftansaugöffnung immer von Ihrem Körper weg halten, da sonst Ihre Arbeitskleidung von der Ansaugöffnung angesaugt werden könnte.

ACHTUNG

- Montieren Sie die Batterie sicher am Gebläse. Wenn sie nicht sicher montiert ist, kann sie herunter fallen und eine Verletzung verursachen.
- Falls etwas in die Ansaugöffnung geraten sollte und das Gebläse dadurch gestoppt wird, den Schalter sofort loslassen, dann die Batterie entfernen und erst dann versuchen, den Fremdkörper heraus zu holen.

VORSICHTSMASSNAHMEN FÜR AKKU UND LADEGERÄT

1. Den Akku immer bei einer Temperatur von -10–40°C laden. Temperaturen von unter -10°C haben eine gefährliche Überladung zur Folge. Der Akku darf nicht bei Temperaturen von über 40°C geladen werden. Die ideale Ladetemperatur beträgt 20–25°C.
2. Das Ladegerät ist nicht für Dauerbetrieb konzipiert. Nach Beendigung eines Ladevorgangs das Ladegerät ca. 15 Minuten ruhen lassen, bevor mit dem nächsten Ladevorgang begonnen wird.
3. Darauf achten, dass keine Fremdkörper durch das Anschlussloch des Akkus eindringen.
4. Niemals den Akku oder das Ladegerät zerlegen.
5. Niemals den Akku kurzschließen. Ein Kurzschließen des Akkus verursacht hohe Stromstärken und Überhitzung. Das kann zu Verbrennungen und zu Schäden am Akku führen.
6. Den Akku nicht ins Feuer werfen. Er könnte dabei explodieren.
7. Das Benutzen eines erschöpften Akkus beschädigt das Ladegerät.

Deutsch

8. Bringen Sie den Akku zu dem Geschäft, in dem Sie ihn erworben haben, sobald seine Lebensdauer zur Neige geht. Erschöpfte Akkus nicht wegwerfen.
9. Schieben Sie keine Gegenstände durch die Belüftungsschlitze des Ladegeräts. Wenn Metallobjekte oder entzündliche Gegenstände durch die Belüftungsschlitze des Ladegeräts eindringen, kann dies zu elektrischen Schlägen führen oder das Ladegerät beschädigen.
9. Wenn Sie ein Leck oder Rußgeruch feststellen, vermeiden Sie jeglichen Kontakt mit Feuerstellen.
10. Vermeiden Sie eine Verwendung an Orten, an denen starke statische Elektrizität erzeugt wird.
11. Werden ein Leck, Rußgeruch, Erwärmung, Verfärbungen, Verformungen oder sonstige Anomalitäten während der Verwendung, des Aufladens oder der Lagerung festgestellt, entfernen Sie die Batterie unverzüglich vom Gerät oder dem Ladegerät und beenden Sie die Anwendung.
12. Tauchen Sie den Akku nicht ins Wasser und lassen Sie keine Flüssigkeiten ins Innere gelangen. Leitfähige Flüssigkeiten, wie z. B. Wasser, können Schäden verursachen, die zu einem Brand oder einer Explosion führen. Lagern Sie Ihren Akku an einem kühlen, trockenen Ort, fern von brennbaren und entzündlichen Gegenständen. Korrosive Gase in der Atmosphäre müssen gemieden werden.

WARNUNG ZUM LITHIUM-IONEN- AKKU

Um die Lebensdauer des Lithium-Ionen-Akkus zu verlängern, ist dieser mit einer Schutzfunktion zum Stoppen der Leistungsabgabe ausgestattet.

In den unten beschriebenen Fällen 1 bis 3 kann bei der Benutzung dieses Produkts der Motor abschalten, selbst wenn Sie den Schalter drücken. Dies ist kein Defekt sondern das Resultat der Schutzfunktion.

1. Wenn die verbleibende Akkuleistung nicht mehr ausreicht, schaltet der Motor ab. Laden Sie in einem solchen Fall den Akku umgehend auf.
2. Wenn das Werkzeug überlastet ist, kann es zum Abschalten des Motors kommen. Lassen Sie in diesem Fall den Schalter des Geräts los und beseitigen Sie die Ursache der Überlastung. Danach können Sie das Gerät wieder verwenden.
3. Kommt es während des Betriebs zu einer Erhitzung der Batterie, wird das Gerät unter Umständen angehalten. Unterbrechen Sie in diesem Fall Ihre Arbeit und lassen Sie die Batterie abkühlen. Anschließend können Sie das Gerät wieder normal verwenden.

Bitte beachten Sie die folgenden Warnhinweise.

WARNUNG

Zur Vermeidung einer ausgelaufenen Batterie, Erwärmung, Rauchentwicklung, Explosionen und vorzeitiger Zündung beachten Sie bitte die folgenden Vorsichtsmaßnahmen.

1. Stellen Sie sicher, dass sich Späne und Staub nicht auf der Batterie ansammeln.
- Stellen Sie während der Arbeit sicher, dass Späne und Staub nicht auf die Batterie fallen.
- Stellen Sie sicher, dass Staub und Späne, die während der Bearbeitung auf das Elektrowerkzeug fallen, nicht in die Batterie gelangen.
- Lagern Sie ungebrauchte Batterien nicht an Plätzen, an denen Staub oder Späne anfallen.
- Vor dem Einlagern einer Batterie sind sämtlicher Staub und Späne zu entfernen. Weiterhin ist zu berücksichtigen, dass die Batterie nicht gemeinsam mit Metallteilen (Schrauben, Nägel, usw.) zu lagern ist.
2. Achten Sie darauf, dass die Batterie nicht durch einen spitzen Gegenstand, beispielsweise einen Nagel, beschädigt wird. Vermeiden Sie Schläge mit dem Hammer. Treten Sie nicht gegen die Batterie, werfen Sie diese nicht, und vermeiden Sie Stöße.
3. Beschädigte oder verformte Batterien dürfen nicht weiter verwendet werden.
4. Achten Sie auf den richtigen Anschluss der Pole.
5. Schließen Sie die Batterie nicht direkt an elektrische Ausgänge oder Zigarettenanzünder im Auto an.
6. Verwenden Sie die Batterie nur für den angegebenen Zweck.
7. Falls die Batterie nach Verstreichen der angegebenen Ladezeit nicht vollständig aufgeladen ist, brechen Sie den Ladevorgang unverzüglich ab.
8. Vermeiden Sie hohe Temperaturen und hohen Druck, wie er beispielsweise in der Mikrowelle, einem Trockner oder einem Hochdruckbehälter auftritt.

VORSICHT

1. Tritt die auslaufende Flüssigkeit in Kontakt mit Ihren Augen, reiben Sie diese nicht, sondern waschen Sie sie mit sauberem (Leitungs-) Wasser gut aus und suchen Sie unverzüglich einen Arzt auf. Ohne sachgemäße Behandlung können Augenverletzungen auftreten.
2. Wenn die ausgelaufene Flüssigkeit auf Haut oder Kleidung trifft, waschen Sie diese unverzüglich mit sauberem Wasser ab. Es besteht die Gefahr von Hautreizungen.
3. Beim Auftreten von Rost, Rußgeruch, Erwärmung, Verfärbungen, Verformungen oder sonstigen Anomalitäten während der ersten Verwendung der Batterie, ist diese nicht weiter zu verwenden. Bringen Sie die Batterie zum Händler oder Verkäufer zurück.

WARNUNG

Wenn ein elektrischer Fremdkörper an die Anschlüsse des Lithium-Ionen-Akkus gelangt, kann es zu einem Kurzschluss und der Gefahr eines Feuers kommen. Beachten Sie folgende Vorsichtsmaßnahmen bei der Aufbewahrung des Akkus.

- Legen Sie keine elektrisch leitenden Späne, Nägel, Stahldraht, Kupferdraht oder anderen Draht in den Aufbewahrungskoffer.
- Setzen Sie den Akku entweder in das Gerät ein oder lagern Sie ihn, um Kurzschlüsse zu vermeiden, indem Sie ihn in die Batterieabdeckung hineindrücken, bis die Belüftungslöcher verdeckt sind. (Siehe Abb. 2)

BEZÜGLICH DES TRANSPORTS VON LITHIUM-IONEN-BATTERIEN

Beim Transport von Lithium-Ionen-Batterien beachten Sie bitte die folgenden Vorsichtsmaßnahmen.

WARNUNG

Weisen Sie die Transportfirma darauf hin, dass ein Paket eine Lithium-Ionen-Batterie enthält, informieren Sie das Unternehmen über ihre Leistungsabgabe und befolgen Sie die Anweisungen der Transportfirma, wenn Sie den Transport in die Wege leiten.

- Lithium-Ionen-Batterien, die eine Leistungsabgabe von 100 Wh überschreiten, werden in der Einstufung des Frachtguts als Gefahrgüter angesehen und erfordern spezielle Anwendungsverfahren.
- Für den Transport über Straßen müssen die internationalen Gesetze und die Regeln und Vorschriften des Bestimmungslands eingehalten werden.

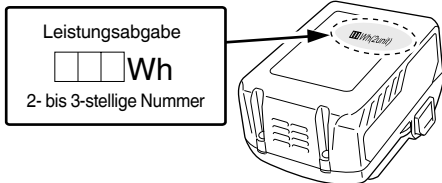

| | |
|----|--|
| 15 | Akkuabdeckung |
| 16 | Schalter der Akkustand-Kontrollanzeige |
| 17 | Akkustand-Kontrollleuchte |

SYMBOLS

WARNUNG

Die folgenden Symbole werden für diese Maschine verwendet. Achten Sie darauf, diese vor der Verwendung zu verstehen.

| Symbol | Bedeutung |
|--------|---|
| | RB36DA: Akku-Gebläse |
| | Der Anwender muss die Bedienungsanleitung lesen, um das Risiko einer Verletzung zu verringern. Wenn die Warnungen und Anweisungen nicht befolgt werden, kann es zu Stromschlag, Brand und/oder ernsthaften Verletzungen kommen. |
| | Lesen, verstehen und befolgen Sie alle Warnungen und Anweisungen in dieser Anleitung und am Gerät selbst. |
| | Tragen Sie bei Benutzung dieses Gerätes immer einen Augenschutz. |
| | Verwenden Sie die Heckenschere nicht im Regen oder bei Feuchtigkeit, und belassen Sie das Gerät bei Regen nicht im Freien. |
| | Wenn Gegenstände weggeblasen werden, können Sie zurückprallen und eine Verletzung verursachen bzw. andere Gegenstände in dem Bereich beschädigen. Immer Schutzkleidung und Schuhe tragen. |
| | Kinder, Zuschauer und Helfer in einem Mindestabstand von 5 Metern vom Gerät halten. |
| | WARNUNG GEFAHR Legen Sie nie Ihre Hand oder einen Gegenstand auf die Luftansaugöffnung oder die Gebläseöffnung. Das kann Verletzungen und / oder Schäden an der Maschine verursachen. |
| | Der Turbomodus ist zum Schutz der elektronischen Schaltkreise darauf ausgelegt, sich automatisch nach 10 Sekunden abzuschalten und zum vorherigen Modus zurückzukehren. Bitte beachten Sie, dass dies keine Fehlfunktion ist. |
| | Modusschalter |
| | Turbomodus-Schalter |
| | Leuchtet ; Modus 1 |
| | Leuchtet ; Modus 2 |
| | Leuchtet ; Modus 3 |
| | Leuchtet ; Modus 4 |
| | Blinkt ; Turbomodus |

USB GERÄT VERBINDUNGSVORKEHRUNGEN (UC18YSL3)

Wenn ein unvorhergesehenes Problem auftritt, kann es passieren, dass die Daten auf dem USB Gerät unlesbar oder zerstört werden. Stellen Sie immer sicher, dass Sie ein Backup aller Daten auf dem USB Gerät erstellt haben, bevor Sie es benutzen.

Bitte beachten Sie, dass unsere Firma keinerlei Haftung übernimmt, wenn gespeicherte Daten auf einem USB Gerät zerstört werden oder verloren gehen, ebenso wenig wie für Schäden, die an einem verbundenen Gerät entstehen.

WARNUNG

- Überprüfen Sie vor Gebrauch das angeschlossene USB-Kabel auf Fehler oder Beschädigungen. Die Verwendung eines defekten oder beschädigten USB-Kabels kann eine Rauchentwicklung oder Entzündung verursachen.
- Wenn das Produkt nicht verwendet wird, decken Sie den USB-Anschluss mit der Gummiabdeckung ab. Staubansammlung usw. im USB-Anschluss kann eine Rauchentwicklung oder Entzündung verursachen.

HINWEIS

- Der USB-Ladevorgang kann möglicherweise gelegentlich angehalten werden.
- Wenn Sie kein USB-Gerät aufladen, trennen Sie das USB-Gerät vom Ladegerät. Andernfalls wird die Akkulebensdauer des USB-Gerätes nicht nur möglicherweise verkürzt, das kann aber auch zu unerwarteten Störungen führen.
- In Abhängigkeit vom Gerätetyp können einige USB-Geräte möglicherweise nicht geladen werden.

BEZEICHNUNG DER TEILE (Abb. 1 – Abb. 8)

| | |
|---|---------------------|
| ① | Schalter |
| ② | Griff |
| ③ | Turbomodus-Schalter |
| ④ | Modusschalter |
| ⑤ | Modus-Anzeigelampe |
| ⑥ | Gebläseöffnung |
| ⑦ | Verlängerungsdüse |
| ⑧ | Gebläseöffnung |
| ⑨ | Motor und Gebläse |
| ⑩ | Ansaugöffnung |
| ⑪ | Abdeckgitter |
| ⑫ | Akku |
| ⑬ | Lüftungsöffnungen |
| ⑭ | Akkuanhschlüsse |

Deutsch

Akku

| Symbol | Bedeutung |
|--------|---|
| | Leuchtet ; Es verbleiben noch mehr als 75% der Akkuladung. |
| | Leuchtet ; Es verbleiben noch 50% – 75% der Akkuladung. |
| | Leuchtet ; Es verbleiben noch 25% – 50% der Akkuladung. |
| | Leuchtet ; Es verbleiben noch weniger als 25% der Akkuladung. |
| | Blinkt ; Der Akku ist fast leer. Laden Sie den Akku so schnell wie möglich wieder auf. |
| | Blinkt ; Die Ausgabe wurde wegen hoher Temperatur unterbrochen. Entfernen Sie den Akku aus dem Werkzeug und lassen Sie ihn vollständig abkühlen. |
| | Blinkt ; Die Ausgabe wurde wegen einer Störung oder Fehlfunktion unterbrochen. Das Problem kann durch den Akku verursacht worden sein, bitte wenden Sie sich an Ihren Händler. |

| | |
|--|--|
| | Trennen Sie die Batterie ab |
| | Nur für EU-Länder Werfen Sie Elektrowerkzeuge nicht in den Hausmüll! Gemäss Europäischer Richtlinie 2002/96/EG über Elektro- und Elektronik- Altgeräte und Umsetzung in nationales Recht müssen verbrauchte Elektrowerkzeuge getrennt gesammelt und einer umweltgerechten Wiederverwertung zugeführt werden. |

STANDARDZUBEHÖR

Zusätzlich zum Hauptgerät (1 Gerät) enthält die Packung die auf der Seite 275 aufgelisteten Zubehörteile.

Das Standardzubehör kann ohne vorherige Bekanntmachung jederzeit geändert werden.

ANWENDUNGSGEBIETE

- Parks und Gärten von Laub reinigen.
- Säubern nach Heckenschnitt oder Mähen.
- Säubern von Stadien und Spielfeldern.

TECHNISCHE DATEN

1. Elektrowerkzeug

| | |
|---------------------------------------|---|
| Modell | RB36DA |
| Spannung | 36 V |
| Geschwindigkeit | 0 – 24000 min ⁻¹ (BSL36A18 in voll aufgeladenem Zustand) |
| Luftgeschwindigkeit | 0 – 45 [53] m/s |
| Luftvolumen | 0 – 680 [800] m ³ /h |
| Dauerbetriebszeit | Ungefähr 9,5 Minuten (BSL36A18 in voll aufgeladenem Zustand) |
| Für dieses Werkzeug verfügbarer Akku* | BSL36A18 |
| Gewicht** | 3,5 kg (Mit BSL36A18 angebracht) |

[] wird bei Turbomodus angezeigt

* Vorhandene Akkus (BSL3660/3620/3626, BSL18xx-Serie o. Ä.) können nicht mit diesem Werkzeug verwendet werden.

** Gemäß EPTA-Verfahren 01/2003

2. Akku

| | |
|--------------------------------|--|
| Modell | BSL36A18 |
| Spannung | 36 V / 18 V (Automatische Umschaltung*) |
| Akkuladestand | 2,5 Ah/5,0 Ah (Automatische Umschaltung*) |
| Verfügbare schnurlose Geräte** | Multi Volt-Serie, 18-V-Gerät |
| Verfügbare Ladegeräte | Schiebe-Ladegerät für Lithium-Ionen-Akkus |

* Das Werkzeug selbst schaltet automatisch um.

** Einzelheiten finden Sie in unserem allgemeinen Katalog.

3. Ladegerät

| | |
|--------------|---------------|
| Modell | UC18YSL3 |
| Ladespannung | 14,4 V – 18 V |
| Gewicht | 0,6 kg |

LADEN

Vor Gebrauch des Elektrowerkzeugs den Akku wie folgt laden.

- 1. Den Netzstecker des Ladegeräts in eine Steckdose einstecken.**
Wenn der Stecker des Ladegeräts in eine Steckdose eingesteckt ist, blinkt die Ladeanzeigelampe rot (in 1-Sekunden-Intervallen).
- 2. Den Akku in das Ladegerät einlegen.**
Schieben Sie den Akku wie in der **Abb. 3** (auf Seite 2) gezeigt fest in das Ladegerät ein.

3. Laden

Beim Einlegen eines Akkus in das Ladegerät beginnt die Ladeanzeigelampe blau zu blinken.
Wenn der Akku voll aufgeladen ist, leuchtet die Ladeanzeigelampe grün. (Siehe **Tabelle 1**)
(1) Anzeige der Ladeanzeigelampe
Die Anzeigen der Ladeanzeigelampe entsprechend dem Zustand des Ladegerätes oder Akkus sind in der **Tabelle 1** angegeben.

Tabelle 1

| Anzeigen der Ladeanzeigelampe | | | | |
|---------------------------------------|------------------------------|--|--|---|
| Ladeanzeigelampe (ROT/BLAU/GRÜN/LILA) | Vor dem Laden | Blinkt (ROT) | Leuchtet 0,5 Sekunden lang. Leuchtet 0,5 Sekunden lang nicht. (Aus für 0,5 Sekunden) | An die Stromquelle angeschlossen |
| | Während des Ladens | Blinkt (BLAU) | Leuchtet 0,5 Sekunden lang. Leuchtet 1 Sekunde lang nicht. (Aus für 1 Sekunde) | Batteriekapazität bei weniger als 50% |
| | | Blinkt (BLAU) | Leuchtet 1 Sekunde lang. Leuchtet 0,5 Sekunden lang nicht. (Aus für 0,5 Sekunden) | Batteriekapazität bei weniger als 80% |
| | Laden abgeschlossen | Leuchtet (BLAU) | Leuchtet beständig | Batteriekapazität bei mehr als 80% |
| | | Leuchtet (GRÜN) | Leuchtet beständig (Kontinuierlicher Summertön: ca. 6 Sekunden) | |
| | Wegen Überhitzung angehalten | Blinkt (ROT) | Leuchtet 0,3 Sekunden lang. Leuchtet 0,3 Sekunden lang nicht. (Aus für 0,3 Sekunden) | Akku überhitzt. Laden nicht möglich (Ladevorgang wird nach dem Abkühlen des Akkus gestartet). |
| Laden nicht möglich | Flackert (LILA) | Leuchtet 0,1 Sekunden lang. Erlischt 0,1 Sekunden lang. (Aus für 0,1 Sekunden) ■ ■ ■ ■ ■ ■ ■ ■ ■ ■ ■ ■ ■ ■ ■ ■ (Intermittierender Summertön: ca. 2 Sekunden) | Betriebsstörung im Akku oder im Ladegerät | |

- (2) Bezüglich der Temperaturen und der Ladezeit der wiederaufladbaren Batterie
Die Temperaturen und die Ladezeit sind in **Tabelle 2** angegeben.

Tabelle 2

| | | Ladegerät | | UC18YSL3 | | | |
|------|--|---|--|---|--|---------------|------------------------------------|
| Akku | Akkutyp | | | Li-ion | | | |
| | Temperaturen, bei denen der Akku geladen werden kann | | | -10°C – 50°C | | | |
| | Ladespannung | V | 14,4 | | 18 | | |
| | Ladezeit, ungefähr (bei 20°C) | min. | BSL14xx-Serie | | BSL18xx-Serie | | Mehrspannungs-Serie (10 Zellen) |
| | | | (4 Zellen) | (8 Zellen) | (5 Zellen) | (10 Zellen) | |
| | | BSL1415S : 15 BSL1415 : 15 BSL1415X : 15 BSL1420 : 20 BSL1425 : 25 BSL1430C : 30 | BSL1430 : 20 BSL1440 : 26 BSL1450 : 32 BSL1460 : 38 | BSL1815S : 15 BSL1815 : 15 BSL1815X : 15 BSL1820 : 20 BSL1825 : 25 BSL1830C : 30 | BSL1830 : 20 BSL1840 : 26 BSL1850 : 32 BSL1860 : 38 | BSL36A18 : 32 | |
| USB | Ladespannung | V | 5 | | | | |
| | Ladestrom | A | 2 | | | | |

Deutsch

HINWEIS

Die Aufladezeit kann je nach Umgebungstemperatur und Spannung der Stromquelle unterschiedlich sein.

4. Den Netzstecker des Ladegeräts aus der Steckdose ziehen.

5. Das Ladegerät festhalten und den Akku herausziehen.

HINWEIS

Den Akku nach Benutzung des Ladegeräts unbedingt aus diesem entfernen und aufbewahren.

Zum elektrischen Entladen im Falle von neuen Akkus, usw.

Da die internen chemischen Substanzen von neuen und länger nicht verwendeten Akkus nicht aktiviert sind, ist die elektrische Entladezeit möglicherweise bei der ersten und zweiten Verwendung kurz. Dies ist eine vorübergehende Erscheinung und die normale Entladezeit wird wiederhergestellt, wenn der Akku 2 - 3 Mal aufgeladen wurde.

Verlängerung der Lebensdauer der Akkus.

- (1) Laden Sie die Akkus auf, bevor sie komplett entladen sind.
Wenn Sie merken, dass die Leistung des Werkzeugs schwächer wird, stoppen Sie die Verwendung des Werkzeugs und laden Sie den Akku auf. Wenn Sie das Werkzeug weiter verwenden und die elektrische Spannung erschöpfen, kann der Akku beschädigt werden und seine Lebensspanne wird kürzer.
- (2) Vermeiden Sie das Aufladen bei hohen Temperaturen.
Ein wiederaufladbarer Akku ist unmittelbar nach Gebrauch heiß. Wird eine solcher Akku unmittelbar nach dem Gebrauch aufgeladen, zersetzen sich die internen chemischen Substanzen und die Lebensspanne des Akkus verkürzt sich. Lassen Sie den Akku liegen und laden Sie ihn erst auf, nachdem er eine Weile abgekühlt ist.

VORSICHT

- Wenn der Akku geladen wird, während er heiß ist, weil er längere Zeit direkter Sonneneinstrahlung ausgesetzt gewesen ist, oder der Akku eben erst in Gebrauch gewesen ist, leuchtet die Ladeanzeigelampe des Ladegeräts 0,3 Sekunden lang auf, erlischt für 0,3 Sekunden (aus für 0,3 Sekunden). In einem solchen Fall den Akku zuerst abkühlen lassen und erst dann mit dem Ladevorgang beginnen.
- Wenn die Ladeanzeigelampe rot flackert (in 0,2-Sekunden-Intervallen), kontrollieren Sie den Akkuanschluss des Ladegeräts auf Fremdkörper und entfernen Sie diese gegebenenfalls. Wenn keine Fremdkörper vorhanden sind, liegt wahrscheinlich eine Fehlfunktion des Akkus oder des Ladegeräts vor. Die Teile von einem autorisierten Kundendienst prüfen lassen.
- Da der eingebaute Mikrocomputer etwa 3 Sekunden benötigt, um zu bestätigen, dass der Akku, der mit dem UC18YSL3 geladen wurde, herausgenommen wurde, mindestens 3 Sekunden warten, bevor Sie ihn wieder einlegen, um den Ladevorgang fortzusetzen. Wird der Akku innerhalb von 3 Sekunden wieder eingelegt, kann es sein, dass er nicht ordnungsgemäß aufgeladen wird.

VOR INBETRIEBNAHME

- **Aufstellung und Überprüfung der Arbeitsumgebung**
Prüfen Sie, ob die Arbeitsumgebung folgenden Vorsichtsbedingungen entspricht.

BENUTZUNG DER STEUERUNGEN (FUNKTIONEN)

● Die Funktionen des Modusschalters (Abb. 4)

HINWEIS



Der Turbomodus schaltet sich zum Schutz der elektronischen Schaltkreise automatisch nach 10 Sekunden ab und kehrt zum vorherigen Modus zurück. Drücken Sie den Turbomodus-Schalter erneut, um zum Turbomodus zurückzukehren.

● Arbeitskapazität bei voller Aufladung

Das Folgende ist eine grobe Schätzung der Arbeitsmenge, die bei voll aufgeladenem Akku möglich ist. (Die Arbeitsmenge variiert etwas aufgrund der Umgebungstemperatur und der Eigenschaften der Batterie)

Zeit bei Dauerbetrieb, wenn der Schalter in jedem Modus voll niedergedrückt wird.

| Modus | Batterie | BSL36A18 |
|---------|----------|-----------|
| Modus 1 | | 29,5 min. |
| Modus 2 | | 19,5 min. |
| Modus 3 | | 13 min. |
| Modus 4 | | 9,5 min. |

MONTAGE UND BETRIEB

| Aktion | Abbildung | Seite |
|--|-----------|-------|
| Einsetzen der Akkuabdeckung | 2 | 2 |
| Laden | 3 | 2 |
| Die Funktionen des Modusschalters | 4 | 2 |
| Montieren der Verlängerungsdüse | 5 | 3 |
| Herausnehmen und Einlegen des Akkus | 6 | 3 |
| Einschalten des Gebläses | 7 | 3 |
| Hinweise zur Ladezustand-Kontrollleuchte | 8 | 3 |
| Aufladen eines USB-Geräts an einer Steckdose | 9-a | 4 |
| Aufladen eines USB-Geräts und Akkus an einer Steckdose | 9-b | 4 |
| Aufladen eines USB-Geräts | 10 | 4 |
| Wenn das Laden des USB-Geräts abgeschlossen ist | 11 | 4 |
| Auswahl von Zubehör | — | 276 |

ÜBER DAS USB-GERÄT

- Aufladen eines USB-Geräts an einer Steckdose. (Abb. 9-a)
- Aufladen eines USB-Geräts und Akkus an einer Steckdose. (Abb. 9-b)
- Aufladen eines USB-Geräts. (Abb. 10)
- Wenn das Laden des USB-Geräts abgeschlossen ist. (Abb. 11)

WARTUNG UND INSPEKTION

1. Inspizieren des Abdeckgitters

Überprüfen Sie vor und nach Gebrauch das Abdeckgitter, das die Luftansaugöffnung abdeckt, auf Beschädigungen. Sollte es beschädigt sein, wenden Sie sich an Ihre Verkaufsstelle oder an einem einer von HiKOKI autorisierten Service-Werkstatt, um es reparieren zu lassen.

2. Inspektion der Befestigungsschrauben

Alle Befestigungsschrauben werden regelmäßig inspiziert und geprüft, ob sie gut angezogen sind. Wenn sich eine der Schrauben lockert, muß sie sofort wieder angezogen werden. Geschieht das nicht, kann das zu erheblichen Gefahren führen.

3. Wartung des Motors

Die Motorwicklung ist das "Herz" des Elektrowerkzeugs. Daher ist besonders sorgfältig darauf zu achten, daß die Wicklung nicht beschädigt wird und/oder mit Öl oder Wasser in Berührung kommt.

4. Prüfen der Anschlüsse (Werkzeug und Akku)

Überprüfen Sie die Anschlüsse, um sicherzustellen, dass sich keine Späne und kein Staub angesammelt haben.

Prüfen Sie das bei Gelegenheit vor, während und nach dem Betrieb.

VORSICHT

Entfernen Sie die Späne und den Staub, die sich an den Anschlüssen angesammelt haben.

Andernfalls können Funktionsstörungen auftreten.

5. Außenreinigung

Wenn das Akku-Gebläse schmutzig ist, es mit einem weichen und trockenen Tuch abwischen oder mit einem in Seifenwasser benetzten Tuch. Kein Chlorlösungsmittel, Benzin oder Farblösungsmittel verwenden, da sie Kunststoffe aufweichen.

Wenn das Abdeckgitter mit Schmutz verstopft ist, arbeitet das Gebläse weniger effizient.

Reinigen Sie es nötigenfalls mit einer weichen Bürste.

6. Lagern

Das Akku-Gebläse an einen Ort aufbewahren wo die Temperatur unter 40°C ist und außer Reichweite der Kinder.

HINWEIS

Aufbewahren von Lithiumionenbatterien

Vergewissern Sie sich, dass die Lithiumionenbatterien voll aufgeladen sind, bevor Sie sie lagern.

Das Lagern der Akkus über längere Zeit (3 Monate oder mehr) mit einem niedrigen Ladestand kann zu einer Leistungsminderung führen, welche die Nutzungszeit der Akkus deutlich verkürzt oder mit sich bringt, dass die Akkus keine Ladung mehr halten können.

Eine deutliche Verkürzung der Nutzungszeit kann jedoch durch wiederholtes Aufladen und zwei- bis fünfmaliges Benutzen der Akkus wieder behoben werden.

Sollte die Nutzungszeit trotz wiederholtem Aufladen und Benutzung extrem kurz sein, betrachten Sie die Akkus als tot und kaufen Sie neue Akkus.

VORSICHT

Bei Betrieb und Wartung von Elektrowerkzeugen müssen die Sicherheitsvorschriften und Normen beachtet werden.

Wichtiger Hinweis zu den Batterien für Akku-Geräte von HiKOKI

Verwenden Sie immer unsere angegebenen Originalbatterien. Wir können die Sicherheit und die Leistung unseres Akku-Gerätes nicht gewährleisten, wenn andere als die von uns angegebenen Batterien verwendet werden, oder wenn die Batterie zerlegt und verändert wird (etwa durch Zerlegen und Ersetzen von Zellen oder anderen innen gelegenen Teilen).

GARANTIE

Auf HiKOKI-Elektrowerkzeuge gewähren wir eine Garantie unter Zugrundelegung der jeweils geltenden gesetzlichen und landesspezifischen Bedingungen. Dieses Garantie erstreckt sich nicht auf Schäden, die auf Missbrauch, bestimmungswidrigen Einsatz oder normalen Verschleiß zurückzuführen sind. Im Schadensfall senden Sie das nicht zerlegte Elektrowerkzeug zusammen mit dem GARANTIESCHEIN, den Sie am Ende dieser Bedienungsanleitung finden, an ein von HiKOKI autorisiertes Servicezentrum.

Information über Betriebslärm und Vibration

Die gemessenen Werte wurden entsprechend EN50636-2-100 bestimmt und in Übereinstimmung mit ISO 4871 ausgewiesen.

Gemessener A-gewichteter Schallpegel: 93 dB (A)

Gemessener A-gewichteter Schalldruck: 81 dB (A)

Messunsicherheit K: 3 dB (A).

Gehörschutz tragen.

Gesamtvibrationswerte (3-Achsen-Vektorsumme), bestimmt gemäß EN50636-2-100.

Vibrationsemissionswert a_{hv} = 1,4 m/s²

Messunsicherheit K = 1,5 m/s²

Der angegebene Vibrationsgesamtwert wurde nach einer Standardtestmethode gemessen und kann zum Vergleich zwischen verschiedenen Werkzeugen dienen.

Er kann auch für eine Vorbeurteilung der Aussetzung verwendet werden.

WARNUNG

○ Der Vibrationsemissionswert während der tatsächlichen Benutzung des Elektrowerkzeugs kann von dem deklarierten Gesamtwert abweichen, abhängig davon, wie das Werkzeug verwendet wird.

○ Legen Sie Sicherheitsmaßnahmen zum Schutz des Bedieners fest, die auf einer Expositionseinschätzung unter den tatsächlichen Benutzungsbedingungen beruhen (unter Berücksichtigung aller Bereiche des Betriebszyklus, darunter neben der Triggerzeit auch die Zeiten, in denen das Werkzeug ausgeschaltet ist oder im Leerlaufbetrieb läuft).

HINWEIS

Aufgrund des ständigen Forschungs- und Entwicklungsprogramms von HiKOKI sind Änderungen der hier gemachten technischen Angaben vorbehalten.

FEHLERSUCHE UND -BESEITIGUNG

Führen Sie die in der folgenden Tabelle aufgeführten Inspektionen durch, wenn das Gerät nicht ordnungsgemäß funktioniert. Kann das Problem dadurch nicht behoben werden, wenden Sie sich an Ihren Händler oder ein autorisiertes HiKOKI-Kundendienstzentrum.

1. Elektrowerkzeug

| Symptom | Mögliche Ursache | Abhilfe |
|---------------------------------------|--|---|
| Das Werkzeug läuft nicht | Keine verbleibende Akkuleistung | Laden Sie den Akku auf. |
| | Der Akku ist nicht ganz eingesetzt. | Schieben Sie den Akku hinein, bis Sie ein Klicken hören. |
| Das Werkzeug hat plötzlich angehalten | Das Werkzeug war überlastet | Beseitigen Sie das Problem, das die Überlastung verursacht. |
| | Der Akku ist überhitzt. | Lassen Sie den Akku abkühlen. |
| | Fremdkörper blockieren die Ansaugöffnung. | Entfernen Sie sämtliche Fremdkörper. |
| Niedrige Blasleistung | Fremdkörper sind in die Gebläseöffnung oder Ansaugöffnung eingedrungen. | Entfernen Sie sämtliche Fremdkörper. |
| | Der Akku ist fast leer. Der Akku ist vollständig entladen. | Laden Sie den Akku auf. |
| Der Akku kann nicht eingesetzt werden | Versuch, einen anderen Akku als den für das Werkzeug vorgeschriebenen einzusetzen. | Setzen Sie einen Mehrspannungs-Akku ein. |

2. Ladegerät

| Symptom | Mögliche Ursache | Abhilfe |
|--|---|---|
| Die Ladeanzeigelampe flackert schnell lila und der Ladevorgang beginnt nicht. | Der Akku wurde nicht vollständig eingelegt. | Setzen Sie den Akku fest ein. |
| | Es befinden sich Fremdkörper an den Batteriepolen oder dort, wo der Akku eingesetzt wurde. | Entfernen Sie die Fremdkörper. |
| Die Ladeanzeigelampe blinkt rot und der Ladevorgang beginnt nicht. | Der Akku wurde nicht vollständig eingelegt. | Setzen Sie den Akku fest ein. |
| | Der Akku ist überhitzt. | Wenn Sie nicht eingreifen, beginnt die Batterie automatisch mit dem Ladevorgang, sobald ihre Temperatur sinkt. Dies kann jedoch die Lebensdauer des Akkus verkürzen. Es wird empfohlen, die Batterie in einem gut belüfteten Raum ohne direkte Sonneneinstrahlung abzukühlen, bevor sie geladen wird. |
| Die Nutzungszeit des Akkus ist kurz, obwohl der Akku vollständig aufgeladen ist. | Die Lebensdauer des Akkus ist erschöpft. | Ersetzen Sie den Akku durch einen neuen. |
| Es dauert lange, den Akku zu laden. | Die Temperatur des Akkus, des Ladegeräts oder der Umgebung ist extrem niedrig. | Laden Sie den Akku in Innenräumen oder in einer anderen wärmeren Umgebung. |
| | Die Lüftungsöffnungen des Akkus sind blockiert, wodurch interne Komponenten überhitzen. | Vermeiden Sie ein Blockieren der Lüftungsöffnungen. |
| | Das Kühlgebläse läuft nicht. | Wenden Sie sich an ein HiKOKI-Kundendienstzentrum zwecks Reparatur. |
| Die USB-Stromanzeigelampe ist ausgeschaltet und das USB-Gerät lädt nicht mehr. | Der Akkuladestand ist gesunken. | Ersetzen Sie den Akku durch einen mit verbleibender Kapazität. |
| | | Stecken Sie den Netzstecker des Ladegeräts in eine Steckdose. |
| Die USB-Stromanzeigelampe schaltet sich nicht aus, auch wenn das USB-Gerät vollständig aufgeladen ist. | Die USB-Stromanzeigelampe leuchtet grün, um anzuzeigen, dass der USB-Ladevorgang möglich ist. | Dies ist keine Fehlfunktion. |

| Symptom | Mögliche Ursache | Abhilfe |
|---|--|--|
| Es ist unklar, welchen Ladestatus ein USB-Gerät hat oder ob der Ladevorgang abgeschlossen ist. | Die USB-Stromanzeigelampe schaltet sich auch dann nicht aus, wenn der Ladevorgang beendet ist. | Untersuchen Sie das USB-Gerät, das geladen wird, um seinen Ladestatus zu bestätigen. |
| Das Aufladen eines USB-Geräts wird unterbrochen. | Das Ladegerät wurde in eine Steckdose eingesteckt, während das USB-Gerät mit dem Akku als Stromquelle geladen wurde. | Dies ist keine Fehlfunktion. Das Ladegerät hält den USB-Ladevorgang ca. 5 Sekunden lang an, wenn es zwischen den Stromquellen unterscheidet. |
| | Ein Akku wurde in das Ladegerät eingelegt, während das USB-Gerät mit einer Steckdose als Stromquelle geladen wurde. | |
| Das Aufladen des USB-Geräts wird unterbrochen, wenn der Akku und das USB-Gerät gleichzeitig geladen werden. | Die Batterie ist vollständig aufgeladen. | Dies ist keine Fehlfunktion. Das Ladegerät hält den USB-Ladevorgang ca. 5 Sekunden lang an, während es überprüft, ob der Akku-Ladevorgang erfolgreich abgeschlossen wurde. |
| Das Aufladen des USB-Geräts beginnt nicht, wenn der Akku und das USB-Gerät gleichzeitig geladen werden. | Die verbleibende Akkukapazität ist extrem niedrig. | Dies ist keine Fehlfunktion. Wenn die Akkukapazität eine bestimmte Stufe erreicht, beginnt der USB-Ladevorgang automatisch. |

AVERTISSEMENTS DE SÉCURITÉ GÉNÉRAUX POUR L'OUTIL

⚠ AVERTISSEMENT

Lire tous les avertissements de sécurité et toutes les instructions.

Ne pas suivre les avertissements et instructions peut donner lieu à un choc électrique, un incendie et/ou une blessure sérieuse.

Conservé tous les avertissements et toutes les instructions pour pouvoir s'y reporter ultérieurement.

Le terme "outil" dans les avertissements fait référence à votre outil électrique alimenté par le secteur (avec cordon d'alimentation) ou votre outil fonctionnant sur batterie (sans cordon d'alimentation).

1) Sécurité de la zone de travail

- a) **Conservé la zone de travail propre et bien éclairée.**

Les zones en désordre ou sombres sont propices aux accidents.

- b) **Ne pas faire fonctionner les outils électriques en atmosphère explosive, par exemple en présence de liquides inflammables, de gaz ou de poussières.**

Les outils électriques produisent des étincelles qui peuvent enflammer les poussières ou les fumées.

- c) **Maintenir les enfants et les personnes présentes à l'écart pendant l'utilisation de l'outil.**

Les distractions peuvent vous faire perdre le contrôle de l'outil.

2) Sécurité électrique

- a) **Il faut que les fiches de l'outil électrique soient adaptées au socle.**

Ne jamais modifier la fiche de quelque façon que ce soit.

Ne pas utiliser d'adaptateurs avec des outils à branchement de terre.

Des fiches non modifiées et des socles adaptés réduiront le risque de choc électrique.

- b) **Éviter tout contact du corps avec des surfaces reliées à la terre telles que les tuyaux, les radiateurs, les cuisinières et les réfrigérateurs.**

Il existe un risque accru de choc électrique si votre corps est relié à la terre.

- c) **Ne pas exposer les outils à la pluie ou à des conditions humides.**

La pénétration d'eau à l'intérieur d'un outil augmentera le risque de choc électrique.

- d) **Ne pas maltraiter le cordon. Ne jamais utiliser le cordon pour porter, tirer ou débrancher l'outil. Maintenir le cordon à l'écart de la chaleur, du lubrifiant, des arêtes ou des parties en mouvement.**

Des cordons endommagés ou emmêlés augmentent le risque de choc électrique.

- e) **Lorsqu'on utilise un outil à l'extérieur, utiliser un prolongateur adapté à l'utilisation extérieure.**

L'utilisation d'un cordon adapté à l'utilisation extérieure réduit le risque de choc électrique.

- f) **Si l'usage d'un outil dans un emplacement humide est inévitable, utiliser une alimentation protégée par un dispositif à courant différentiel résiduel (RCD).**

L'usage d'un RCD réduit le risque de choc électrique.

3) Sécurité des personnes

- a) **Rester vigilant, regarder ce que vous êtes en train de faire et faire preuve de bon sens dans votre utilisation de l'outil. Ne pas utiliser un outil lorsque vous êtes fatigué ou sous l'emprise de drogues, d'alcool ou de médicaments.**

Un moment d'inattention en cours d'utilisation d'un outil peut entraîner des blessures graves des personnes.

- b) **Utiliser un équipement de sécurité. Toujours porter une protection pour les yeux.**

Les équipements de sécurité tels que les masques contre les poussières, les chaussures de sécurité antidérapantes, les casques ou les protections acoustiques utilisés pour les conditions appropriées réduiront les blessures de personnes.

- c) **Éviter tout démarrage intempestif. S'assurer que l'interrupteur est en position arrêté avant de brancher l'outil au secteur et/ou au bloc de batteries, de le ramasser ou de le porter.**

Porter les outils en ayant le doigt sur l'interrupteur ou brancher des outils dont l'interrupteur est en position marche est source d'accidents.

- d) **Retirer toute clé de réglage avant de mettre l'outil en marche.**

Une clé laissée fixée sur une partie tournante de l'outil peut donner lieu à des blessures de personnes.

- e) **Ne pas se précipiter. Garder une position et un équilibre adaptés à tout moment.**

Cela permet un meilleur contrôle de l'outil dans des situations inattendues.

- f) **S'habiller de manière adaptée. Ne pas porter de vêtements amples ou de bijoux. Garder les cheveux, les vêtements et les gants à distance des parties en mouvement.**

Des vêtements amples, des bijoux ou les cheveux longs peuvent être pris dans des parties en mouvement.

- g) **Si des dispositifs sont fournis pour le raccordement d'équipements pour l'extraction et la récupération des poussières, s'assurer qu'ils sont connectés et correctement utilisés.**

Utiliser des collecteurs de poussière peut réduire les risques dus aux poussières.

4) Utilisation et entretien de l'outil

- a) **Ne pas forcer l'outil. Utiliser l'outil adapté à votre application.**

L'outil adapté réalisera mieux le travail et de manière plus sûre au régime pour lequel il a été construit.

- b) **Ne pas utiliser l'outil si l'interrupteur ne permet pas de passer de l'état de marche à arrêté et vice versa.**

Tout outil qui ne peut pas être commandé par l'interrupteur est dangereux et il faut le réparer.

- c) **Débrancher la fiche de la source d'alimentation en courant et/ou le bloc de batteries de l'outil avant tout réglage, changement d'accessoires ou avant de ranger l'outil.**

De telles mesures de sécurité préventives réduisent le risque de démarrage accidentel de l'outil.

- d) **Conservé les outils à l'arrêt hors de la portée des enfants et ne pas permettre à des personnes ne connaissant pas l'outil ou les présentes instructions de le faire fonctionner.**

Les outils sont dangereux entre les mains d'utilisateurs novices.

- e) **Observer la maintenance de l'outil. Vérifier qu'il n'y a pas de mauvais alignement ou de blocage des parties mobiles, des pièces cassées ou toute autre condition pouvant affecter le fonctionnement de l'outil.**

En cas de dommages, faire réparer l'outil avant de l'utiliser.

De nombreux accidents sont dus à des outils mal entretenus.

f) Garder affûtés et propres les outils permettant de couper.

Des outils destinés à couper correctement entretenus avec des pièces coupantes tranchantes sont moins susceptibles de bloquer et sont plus faciles à contrôler.

g) Utiliser l'outil, les accessoires et les lames etc., conformément à ces instructions, en tenant compte des conditions de travail et du travail à réaliser.

L'utilisation de l'outil pour des opérations différentes de celles prévues pourrait donner lieu à des situations dangereuses.

5) Utilisation des outils fonctionnant sur batteries et précautions d'emploi

a) Ne recharger qu'avec le chargeur spécifié par le fabricant.

Un chargeur qui est adapté à un type de bloc de batteries peut créer un risque de feu lorsqu'il est utilisé avec un autre type de bloc de batteries.

b) N'utiliser les outils qu'avec des blocs de batteries spécifiquement désignés.

L'utilisation de tout autre bloc de batteries peut créer un risque de blessure et de feu.

c) Lorsqu'un bloc de batteries n'est pas utilisé, le maintenir à l'écart de tout autre objet métallique, par exemple trombones, pièces de monnaie, clés, clous, vis ou autres objets de petite taille qui peuvent donner lieu à une connexion d'une borne à une autre.

Le court-circuitage des bornes d'une batterie entre elles peut causer des brûlures ou un feu.

d) Dans de mauvaises conditions, du liquide peut être éjecté de la batterie; éviter tout contact. En cas de contact accidentel, nettoyer à l'eau. Si le liquide entre en contact avec les yeux, rechercher en plus une aide médicale.

Le liquide éjecté des batteries peut causer des irritations ou des brûlures.

6) Maintenance et entretien

a) Faire entretenir l'outil par un réparateur qualifié utilisant uniquement des pièces de rechange identiques.

Cela assurera le maintien de la sécurité de l'outil.

PRECAUTIONS:

Maintenir les enfants et les personnes infirmes éloignés.

Lorsque les outils ne sont pas utilisés, ils doivent être rangés hors de portée des enfants et des personnes infirmes.

AVERTISSEMENTS DE SECURITE - SOUFFLEUR DE JARDIN

IMPORTANT

**LIRE ATTENTIVEMENT AVANT UTILISATION
CONSERVER POUR RÉFÉRENCE**

Consignes de sécurité pour l'utilisation des souffleurs manuels de jardin

● Formation

- a) Lire attentivement les instructions. Se familiariser avec les commandes et l'utilisation correcte de la machine.
- b) Ne jamais laisser les enfants ou les personnes n'étant pas familières avec ces instructions utiliser la machine. Les réglementations locales peuvent restreindre l'âge de l'opérateur.
- c) Garder à l'esprit que l'opérateur ou l'utilisateur est responsable des accidents et des dommages causés à autrui ou à ses biens.

● Préparation

- a) S'équiper de protections auditives et de lunettes de sécurité. Porter constamment ces protections lors de l'utilisation de la machine.
- b) Lors de l'utilisation de la machine, toujours porter des chaussures épaisses et des pantalons longs. Ne pas faire utiliser la machine pieds nus ou en sandales ouvertes. Éviter de porter des vêtements amples ou accessoires flottants.
- c) Ne pas porter de vêtements amples ou de bijoux qui pourraient être aspirés dans l'entrée d'air. Garder les cheveux longs éloignés des entrées d'air.
- d) Faire fonctionner la machine dans une position recommandée et uniquement sur une surface solide et plane.
- e) Ne pas faire fonctionner la machine sur une surface pavée ou en gravier où la matière éjectée pourrait entraîner des blessures.
- f) Avant l'utilisation, toujours effectuer une inspection visuelle, pour vérifier que les systèmes de broyage, les boulons des systèmes de broyage et autres fixations sont bien attachés, que le boîtier est en bon état et que les dispositifs de protection et les écrans sont bien en place. Remplacer les composants usés ou endommagés par jeu afin de préserver l'équilibre. Remplacer les étiquettes endommagées ou illisibles.
- g) Avant l'utilisation, vérifier le câble d'alimentation et la rallonge afin de détecter tout signe de dommage ou d'usure. Si le cordon est endommagé pendant l'utilisation, débrancher immédiatement le cordon de l'alimentation. **NE PAS TOUCHER LE CORDON AVANT D'AVOIR DEBRANCHE L'ALIMENTATION.** Ne pas utiliser l'appareil si le cordon est endommagé ou usé.
- h) Ne jamais utiliser la machine lorsque des personnes, en particulier des enfants ou des animaux domestiques, se trouvent à proximité.

● Fonctionnement

- a) Avant de démarrer la machine, s'assurer que la chambre d'alimentation est vide.
- b) Garder le visage et le corps éloigné de l'ouverture d'entrée d'alimentation.
- c) Ne pas laisser les mains ou toute autre partie du corps ou des vêtements à l'intérieur de la chambre d'alimentation, de la goulotte d'éjection ou à proximité d'une pièce en mouvement.
- d) Maintenir un bon équilibre et une position correcte en tout temps. Ne pas se pencher trop en avant. Ne jamais se tenir à un niveau supérieur à la base de la machine lors de l'alimentation du matériel.
- e) Toujours se tenir éloigné de la zone de déversement lors de l'utilisation de cette machine.
- f) Lors de l'alimentation du matériel dans la machine, veiller à être extrêmement prudent à ce qu'aucun objet étranger tels que des morceaux de métal, des pierres, des bouteilles ou des canettes ne pénètre à l'intérieur.
- g) Si le mécanisme de coupe heurte un objet étranger ou si la machine commence à faire un bruit inhabituel ou à vibrer, arrêter immédiatement la source d'alimentation et laisser la machine s'arrêter. Débrancher l'appareil de l'alimentation électrique et suivre les mesures suivantes avant de redémarrer et de faire fonctionner la machine :
 - i) inspecter tout dommage éventuel ;
 - ii) remplacer ou réparer les pièces endommagées ;
 - iii) vérifier et serrer les pièces détachées.
- h) Ne pas laisser les matériaux traités s'accumuler dans la zone d'éjection car cela pourrait entraver l'exécution et pourrait se traduire par un reflux des matériaux par l'ouverture d'alimentation.
- i) Si la machine se bouche, couper la source de courant et mettre la machine hors tension avant de nettoyer les débris.

Français

- j) Ne jamais utiliser la machine avec des dispositifs de protection ou des écrans défectueux ou sans dispositifs de sécurité.
- k) Maintenir la source d'alimentation libre de tout débris et d'autres accumulations afin d'éviter de l'endommager ou de provoquer un départ de feu.
- l) Ne pas transporter cette machine lorsqu'elle est sous tension.
- m) Arrêter la machine et retirer la fiche de la prise. S'assurer que toutes les éléments mobiles soient à l'arrêt complet
 - Chaque fois que vous quittez la machine,
 - Avant de dégager les obstacles ou de déboucher la goulotte,
 - Avant de vérifier, nettoyer ou travailler sur la machine.
- n) Ne pas transporter la machine lorsqu'elle est sous tension.

● Maintenance et stockage

- a) Lorsque la machine est arrêtée pour l'entretien, l'inspection, le stockage ou pour le changement d'un accessoire, couper la source de courant, mettre la machine hors tension et s'assurer que tous les éléments mobiles sont à l'arrêt complet. Laisser refroidir la machine avant d'effectuer des inspections, des ajustements, etc. Entretien de la machine avec soin et la garder propre.
- b) Stocker la machine dans un endroit sec, hors de la portée des enfants.
- c) Toujours laisser la machine refroidir avant de la ranger.
- d) Pour des questions de sécurité, remplacer les pièces usées ou endommagées. N'utiliser que des pièces de rechange et des accessoires d'origine.
- e) Ne jamais tenter de remplacer la fonction verrouillée du dispositif de protection.

PRECAUTIONS POUR SOUFFLETTE À BATTERIE

- 1. La machine ne doit jamais être utilisée par des enfants ou des personnes qui n'ont pas pris connaissance de ces instructions. La réglementation locale peut imposer des restrictions sur l'âge de l'utilisateur.
- 2. L'opérateur ou utilisateur est tenu responsable des accidents ou dangers pouvant affecter des tiers ou des biens de tiers.
- 3. Ne mettez pas vos mains ou votre visage près de l'ouverture de la soufflette à batterie pendant l'utilisation. Cela peut provoquer des blessures.
- 4. Retirez cette unité suffisamment loin des conducteurs électriques pour nettoyer les sections électrisées telles que le panneau électrique.
- 5. Ne bloquez pas l'orifice de soufflage de la soufflette à batterie ni son entrée d'air.
Le fait de bloquer l'orifice de soufflage ou l'entrée d'air de la soufflette à batterie augmente anormalement le nombre de tr/min du moteur et peut endommager les palettes à l'intérieur de l'appareil ou provoquer des blessures. Il peut également s'ensuivre une surchauffe du moteur pouvant entraîner un incendie.
- 6. N'utilisez pas l'appareil lorsque votre champ de vision est limité, notamment de nuit ou en cas d'intempérie. De même, n'utilisez pas l'appareil sous la pluie ou sur un terrain mouillé, notamment après une averse. Le sol est souvent instable et vous pourriez perdre l'équilibre en provoquant un accident.
- 7. N'utilisez pas le souffleur en présence de matériaux inflammables tels que la laque, la peinture, le benzène, le diluant ou la gazoline. De la même manière, ne laissez pas de mégots allumés de cigarette être aspirés dans le souffleur.
Cela peut provoquer une explosion ou un incendie.
- 8. N'utilisez pas le souffleur dans des environnements soumis à des doses élevées de produits chimiques, etc. Les parties en plastique telles que le ventilateur à l'intérieur de l'appareil peuvent s'affaiblir et se rompre, en provoquant des blessures.
- 9. Si vous constatez que l'unité ne fonctionne pas correctement ou qu'elle émet des bruits anormaux, arrêtez immédiatement le souffleur et éteignez l'interrupteur. Faites-le inspecter et réparer chez votre distributeur ou dans un service après-vente HiKOKI agréé.
Ne continuez pas d'utiliser l'unité au risque de provoquer des blessures.
- 10. Si l'unité tombe ou se cogne malencontreusement contre un autre objet, inspectez-la minutieusement pour vérifier l'absence de craquelures, de cassures ou de déformations, etc.
Toute craquelure, cassure ou déformation peut entraîner des blessures.
- 11. N'utilisez pas l'unité à proximité d'objets générant de la chaleur comme les fours.
Cela peut provoquer un incendie.
- 12. Inspectez minutieusement la soufflette à batterie si vous l'utilisez pour souffler ou nettoyer de la poudre ou des particules de poussière visqueuses.
Des particules de poudre ou de poussière peuvent être aspirées et coller à l'intérieur, en provoquant une panne du ventilateur ou des blessures.
- 13. Ne posez pas l'unité sur un établi ou au sol pendant qu'elle tourne.
Cela peut entraîner des blessures.
- 14. Toujours porter des chaussures solides et un pantalon long pour utiliser la machine.
- 15. La poussière produite lors de l'utilisation de la machine peut être nocive pour la santé. Portez un masque de protection lorsque l'utilisation produit beaucoup de poussière.
- 16. Avancez lentement sans jamais quitter des yeux la pointe de la buse ni l'orifice de soufflage. Ne travaillez jamais en marche arrière. Vous risqueriez de chuter.
- 17. Ne laissez jamais personne s'approcher à moins de 5 mètres de l'opérateur pour éviter toute blessure due à des objets volants. De même, maintenez une distance identique avec les autres objets, tels que des voitures ou des fenêtres, pour éviter qu'ils ne soit détériorés par des objets volants.
- 18. Ne pointez jamais l'appareil vers des personnes ou des animaux. La soufflette peut faire voler les petits objets à très haute vitesse en provoquant une blessure.
- 19. N'utilisez jamais l'appareil si vos pieds ne sont pas stables sur le sol, par exemple lorsque vous vous trouvez sur une échelle ou un escabeau.
Vous risqueriez de vous blesser ou de blesser un tiers.
- 20. Précautions pendant le transport.
 - Relâchez l'interrupteur sur le châssis de la machine et retirez la batterie.
 - Tenez la machine par sa poignée pour la transporter.
 - Lorsque la machine est transportée à l'intérieur d'un véhicule, prenez des mesures adaptées pour éviter qu'elle ne chute et ne soit ainsi détériorée.
- 21. Veillez à rester stable sur le sol lorsque vous travaillez sur des surfaces glissantes, notamment dans des endroits mouillés, dans la neige ou sur la glace, ainsi que sur des pentes ou des surfaces irrégulières.
- 22. Notez que l'utilisation de la machine dans une atmosphère sèche à forte concentration en fines particules peut entraîner une accumulation d'électricité statique et une décharge imprévue.
- 23. Marcher, ne pas courir.
- 24. La machine doit uniquement être utilisée à des horaires raisonnables (ni tôt le matin ni tard le soir) afin de ne déranger personne.

25. Les débris doivent être dégagés à l'aide de râtaeux et de balais avant de mettre l'appareil en marche.
26. Si les surfaces sont poussiéreuses, elles doivent être légèrement humidifiées ou les brumisateur doit être utilisé.
27. Utilisez la rallonge de buse pour travailler à proximité du sol.
28. La machine doit uniquement être stockée à l'abri de l'humidité.
- Cette machine n'est pas prévue pour une utilisation par des personnes (y compris des enfants) handicapées sur le plan physique, sensoriel ou mental, ou qui ne justifient pas de l'expérience et des connaissances nécessaires. Une personne compétente doit assurer leur encadrement et veiller à leur sécurité. (7.12 IEC 60335-1:2010)
- Les enfants doivent être surveillés pour vérifier qu'ils ne jouent pas avec la machine. (7.12 IEC 60335-1:2010)
- Cette machine peut être utilisée par des personnes âgées de plus de 8 ans ou des personnes handicapées sur le plan physique, sensoriel ou mental, ou ne justifiant pas de l'expérience et des connaissances nécessaires, à condition qu'elles soient supervisées ou qu'elles aient reçu des instructions sur l'utilisation sécurisée de la machine et les risques afférents. Les enfants ne doivent pas jouer avec la machine. Le nettoyage et l'entretien ne doivent pas être effectués par des enfants sans supervision. (7.12 EN 60335-1:2012)
29. N'utilisez pas le produit si l'outil ou les bornes de la batterie (fixation de la batterie) sont déformés. Installer la batterie peut entraîner un court-circuit qui pourrait provoquer des émissions de fumée ou un début d'incendie.
30. Gardez les bornes de l'outil (support de la batterie) exempts de copeaux et à la poussière.
 - Avant toute utilisation, assurez-vous qu'aucun copeau ou poussière ne s'est accumulé sur la zone des bornes.
 - Pendant l'utilisation, essayez d'éviter que des copeaux ou de la poussière provenant de l'outil ne tombent sur la batterie.
 - Lors de la suspension de l'opération ou après l'utilisation, ne laissez pas l'outil dans un endroit où il pourrait être exposé à des copeaux ou de la poussière. Le non-respect de cette consigne peut entraîner un court-circuit qui pourrait provoquer des émissions de fumée ou un début d'incendie.

AVERTISSEMENTS DE SÉCURITÉ SUPPLÉMENTAIRES

EXTRACTION ET INSTALLATION DE LA BATTERIE ATTENTION

Ne jamais court-circuiter la batterie.

UTILISATION DE LA SOUFFLEUSE AVERTISSEMENT

- N'utilisez pas l'appareil lorsque votre champ de vision est limité, notamment de nuit ou en cas d'intempéries.
- N'utilisez pas l'appareil sous la pluie ou sur un terrain mouillé, notamment après une averse.
- Veillez toujours à être stable lorsque vous utilisez la souffleuse afin de ne pas glisser ou perdre l'équilibre.
- N'utilisez pas l'appareil sur une pente abrupte.
- Faites attention à la direction dans laquelle vous dirigez la souffleuse afin de ne pas souffler d'air sur des personnes ou des objets fragiles, tels que des fenêtres.
- Redoublez de vigilance lorsque vous travaillez dans des zones confinées ou que vous êtes exposé au vent, qui pourrait renvoyer vers vous les objets volants et vous blesser.
- Ne vous approchez pas à moins de 5 mètres d'autres personnes. Lorsque vous travaillez avec d'autres

personnes, conservez une distance d'au moins 5 mètres avec ces dernières.

- Pour la fixation et le retrait de la rallonge de buse, relâchez immédiatement l'interrupteur et retirez la batterie pour éviter tout accident.
- Écartez l'orifice d'entrée d'air de votre corps pour éviter qu'il n'aspire vos vêtements.

ATTENTION

- La batterie doit être correctement insérée dans la souffleuse. Si elle n'est pas montée correctement, elle risque de se détacher et de provoquer une blessure.
- Si un objet pénètre dans l'orifice d'entrée d'air et provoquer l'arrêt de la souffleuse, relâchez immédiatement le variateur et retirez la batterie avant de dégager le corps étranger.

PRÉCAUTIONS POUR LA BATTERIE ET LE CHARGEUR

1. Chargez toujours la batterie à une température de -10-40°C. Une température inférieure à -10°C entraînera une surcharge dangereuse. La batterie ne peut pas être chargée à une température supérieure à 40°C. Le température la plus appropriée serait de 20-25°C.
2. N'utilisez pas le chargeur continuellement. Quand une charge a été effectuée, laissez le chargeur au repos pendant environ 15 minutes avant de commencer la prochaine charge de batterie.
3. Ne laissez pas de corps étrangers pénétrer par le trou de raccord de la batterie rechargeable.
4. Ne désassemblez jamais la batterie rechargeable et le chargeur.
5. Ne court-circuitez jamais la batterie rechargeable. Le fait de court-circuiter la batterie générera un courant électrique élevé et une surchauffe, ce qui entraînera la brûlure ou l'endommagement de la batterie.
6. Ne jetez pas la batterie au feu. Elle pourrait exploser.
7. L'utilisation d'une batterie usagée endommagera le chargeur.
8. Apportez la batterie au magasin où vous l'avez achetée dès que la durée de vie de post-charge de la batterie devient trop courte pour une utilisation pratique. Ne jetez pas de batterie usagée.
9. Ne pas introduire d'objets métalliques ou des produits inflammables dans les fentes d'aération du chargeur, cela provoquera un choc électrique ou endommagera le chargeur.

PRÉCAUTIONS RELATIVES A LA BATTERIE AU LITHIUM ION

Pour prolonger sa durée de vie, la batterie lithium-ion est équipée d'une fonction de protection qui coupe automatiquement l'alimentation.

Dans les cas 1 à 3 décrits ci-dessous, il est possible que le moteur s'arrête lorsque vous utilisez ce produit, même si vous actionnez le commutateur. Il ne s'agit pas d'un dysfonctionnement, mais du fonctionnement normal de la protection.

1. Lorsque la charge restante de la batterie diminue, le moteur s'arrête. Dans ce cas de figure, chargez immédiatement la batterie.
2. En cas de surcharge de l'outil, actionnez le commutateur de l'outil et éliminez les causes de la surcharge. Vous pouvez ensuite recommencer à utiliser l'outil.
3. En cas de surchauffe due à un travail trop intensif, l'alimentation de la batterie peut se couper.

Français

Dans ce cas, arrêtez toute utilisation de la batterie et laissez-la refroidir. Vous pouvez ensuite recommencer à l'utiliser.

En outre, respectez la précaution et l'avertissement suivants.

AVERTISSEMENT

Afin d'éviter toute fuite de la batterie, génération de chaleur, émission de fumée, explosion et inflammation, respectez scrupuleusement les précautions suivantes :

1. Assurez-vous que les copeaux et la poussière ne s'accumulent pas sur la batterie.
- Lorsque vous travaillez, assurez-vous que les copeaux et la poussière ne tombent pas sur la batterie.
- Assurez-vous que les copeaux et la poussière qui tombent sur l'outil lorsque vous travaillez ne s'accumulent pas sur la batterie.
- Ne conservez pas une batterie inutilisée dans un endroit qui est exposé aux copeaux et à la poussière.
- Avant de stocker une batterie, retirez tous les copeaux et la poussière qui ont pu y adhérer et ne la conservez pas avec des pièces métalliques (vis, clous, etc.).
2. Ne percez pas la batterie à l'aide d'un objet pointu tel qu'un clou. Ne la frappez pas à l'aide d'un marteau. Ne marchez pas dessus, ne la lancez pas et ne la soumettez pas à un choc physique important.
3. N'utilisez pas une batterie dont l'extérieur est déformé ou laisse penser qu'elle est défectueuse.
4. N'insérez pas la batterie à l'envers (pôles inversés).
5. Ne raccordez pas directement la batterie à une prise électrique ou à un allume-cigare.
6. N'utilisez pas la batterie à d'autres fins que celle spécifiée.
7. En cas d'échec du chargement d'une batterie, même après un certain délai, arrêtez immédiatement le rechargement.
8. N'exposez pas la batterie à des températures ou à une pression élevées (four à micro-ondes, séchoir, conteneur sous haute pression).
9. Maintenez à la batterie à l'écart de toute flamme en cas de détection d'une fuite ou d'une mauvaise odeur.
10. Ne pas utiliser à proximité d'une source puissante d'électricité statique.
11. En cas de fuite de la batterie, de mauvaise odeur, de génération de chaleur, de décoloration, de déformation ou d'anomalie en cours d'utilisation, de rechargement ou d'entreposage, ôtez immédiatement la batterie de l'équipement ou du chargeur de batterie et ne l'utilisez plus.
12. N'immergez pas la batterie ou ne laissez aucun liquide couler à l'intérieur. La pénétration de liquide conducteur, tel que de l'eau, peut provoquer des dégâts et entraîner un incendie ou une explosion. Rangez la batterie dans un endroit frais et sec, et à distance de tout objet inflammable. Les atmosphères à gaz corrosifs doivent être évitées.

PRECAUTION

1. En cas de projection dans les yeux de liquide ayant fuit de la batterie, ne vous frottez pas les yeux, rincez-les à l'eau claire et contactez immédiatement un médecin. En l'absence de traitement, le liquide peut détériorer l'oeil.
2. En cas de projection de liquide ayant fuit de la batterie sur votre peau ou vos vêtements, rincez immédiatement ces derniers à l'eau claire (au robinet). Le liquide peut provoquer une irritation de la peau.
3. En cas de détection de rouille, de mauvaise odeur, de surchauffe, de décoloration, de déformation et/ou autres anomalies lors de la première utilisation de la batterie, n'utilisez pas cette dernière et renvoyez-la au fournisseur ou au fabricant.

AVERTISSEMENT

Un court-circuit risque de se produire et causer un incendie, si un corps étranger conducteur d'électricité passe dans les bornes de la pile au lithium-ion. Veuillez respecter les consignes suivantes pour le rangement de la pile.

- **Ne pas mettre d'objet conducteur d'électricité, tels que clous, fil d'acier, de cuivre ou autre fil dans la mallette de rangement.**
- **Soit ranger le bloc de pile avec l'outil électrique de manière sécuritaire en l'enfonçant dans le couvercle jusqu'à ce que les orifices de ventilation soient dissimulés afin d'éviter les courts-circuits.** (Voir la Fig. 2)

À PROPOS DU TRANSPORT DE LA BATTERIE LITHIUM-ION

Lors du transport d'une batterie lithium-ion, veuillez observer les précautions suivantes.

AVERTISSEMENT

Informez la société de transport qu'un paquet contient une batterie lithium-ion, informez la société de sa puissance de sortie et suivez les instructions de la société de transport lors de l'organisation du transport.

- Les batteries lithium-ion qui dépassent une puissance de sortie de 100 Wh font partie de la classification de transport des produits dangereux et nécessitent l'application de procédures spéciales.
- Pour un transport vers l'étranger, vous devez vous conformer aux lois internationales et aux normes et réglementations en vigueur dans le pays de destination.

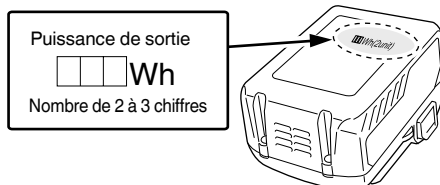

PRÉCAUTIONS LORS DE LA CONNEXION DU DISPOSITIF USB (UC18YSL3)

Lorsqu'un problème inattendu survient, les données sur un dispositif USB connecté à ce produit risquent d'être endommagées ou perdues. Toujours veiller à sauvegarder toutes les données contenues dans le dispositif USB avant de l'utiliser avec ce produit.

Gardez à l'esprit que notre société décline toute responsabilité relative pour toute donnée enregistrée sur un dispositif USB qui est corrompue ou perdue, ni pour tout dommage susceptible de se produire sur un périphérique raccordé.

AVERTISSEMENT

- Avant l'utilisation, vérifiez que le câble USB ne soit pas défectueux ni endommagé. L'utilisation d'un câble USB défectueux ou endommagé peut provoquer des émissions de fumée ou un départ d'incendie.
- Lorsque le produit n'est pas utilisé, couvrir le port USB avec le cache en caoutchouc. L'accumulation de poussière, etc. dans le port USB peut provoquer des émissions de fumée ou un départ d'incendie.

REMARQUE

- Parfois, il peut y avoir une pause pendant la charge de l'USB.
- Lorsqu'un dispositif USB n'est pas en train d'être rechargé, retirez le dispositif USB du chargeur. Le non-respect de cette consigne peut non seulement réduire la durée de vie de la batterie d'un périphérique USB, mais aussi peut engendrer des accidents inattendus.
- Certains appareils USB peuvent ne pas charger en fonction du type d'appareil.





NOMS DES PIÈCES (Fig. 1 – Fig. 8)

| | |
|---|--|
| ① | Commutateur |
| ② | Poignée |
| ③ | Commutateur du mode turbo |
| ④ | Commutateur de mode |
| ⑤ | Témoin d'indicateur de mode |
| ⑥ | Port de soufflé |
| ⑦ | Buse d'extension |
| ⑧ | Port de soufflé |
| ⑨ | Moteur et ventilateur |
| ⑩ | Port d'aspiration |
| ⑪ | Grille de nez |
| ⑫ | Batterie |
| ⑬ | Orifices de ventilation |
| ⑭ | Bornes de batterie |
| ⑮ | Couvercle de la batterie |
| ⑯ | Commutateur d'indicateur de niveau de batterie |
| ⑰ | Témoin de niveau de charge de la batterie |

SYMBOLES









AVERTISSEMENT

Les symboles suivants sont utilisés pour l'outil. Bien se familiariser avec leur signification avant d'utiliser l'outil.

| Symbole | Signification |
|--|---|
|  | RB36DA: Soufflette à batterie |
|  | Pour réduire les risques de blessures, l'utilisateur doit lire le manuel d'utilisation. Tout manquement à observer ces avertissements et instructions peut engendrer des chocs électriques, des incendies et/ou des blessures graves. |
|  | Lisez attentivement et respectez toutes les instructions et tous les avertissements donnés dans ce manuel et sur le produit. |
|  | Utilisez toujours des lunettes de protection lorsque vous utilisez cet appareil. |
|  | N'utilisez jamais un outil électrique sous la pluie ou en présence d'humidité. Ne le laissez jamais sous la pluie, même à l'arrêt. |

| | |
|---|---|
|  | Lorsque des objets sont soufflés, ils peuvent reculer et provoquer une blessure et/ou détériorer les autres objets dans la zone. Portez en permanence des vêtements et chaussures de sécurité. |
|  | Maintenez les enfants, spectateurs et aides à plus de 5 m de l'appareil. |
|  | AVERTISSEMENT ⚠ DANGER Ne placez jamais vos mains ou un objet sur l'orifice d'entrée d'air ou l'orifice de soufflage. Vous risqueriez de vous blesser et/ou d'endommager l'appareil. |
|  | Le mode turbo a pour fonction de désactiver automatiquement l'appareil et de réactiver le mode précédent sous 10 secondes afin de protéger les circuits électroniques. Il ne s'agit pas d'un dysfonctionnement. |
|  | Interrupteur de mode |
|  | Interrupteur du mode turbo |
|  | S'allume ; Mode 1 |
|  | S'allume ; Mode 2 |
|  | S'allume ; Mode 3 |
|  | S'allume ; Mode 4 |
|  | Clignote ; Mode turbo |

Batterie

| Symbole | Signification |
|---|--|
|  | S'allume ; La puissance résiduelle de la batterie est de plus de 75%. |
|  | S'allume ; La puissance résiduelle de la batterie se situe entre 50 et 75%. |
|  | S'allume ; La puissance résiduelle de la batterie se situe entre 25 et 50%. |
|  | S'allume ; La puissance résiduelle de la batterie est de moins de 25%. |
|  | Clignote ; La puissance résiduelle de la batterie est presque nulle. Rechargez la batterie le plus rapidement possible. |
|  | Clignote ; Sortie suspendue en raison d'une température élevée. Retirez la batterie de l'outil et laissez-la refroidir complètement. |
|  | Clignote ; Sortie interrompue en raison d'une défaillance ou un dysfonctionnement. Le problème ne provient peut-être pas de la batterie ; veuillez contacter votre revendeur. |
|  | Débrancher la batterie |



Pour les pays européens uniquement
Ne pas jeter les appareils électriques dans les ordures ménagères!
Conformément à la directive européenne 2002/96/EG relative aux déchets d'équipements électriques ou électroniques (DEEE), et à sa transposition dans la législation nationale, les appareils électriques doivent être collectés à part et être soumis à un recyclage respectueux de l'environnement.

ACCESSOIRES STANDARD

Outre l'unité principale (1 unité), l'emballage contient les accessoires répertoriés à la page 275.

Les accessoires standard sont sujets à changement sans préavis.

APPLICATIONS

- Nettoyage des feuilles dans les parcs et jardins.
- Nettoyage suite à un élagage ou à une tonde.
- Nettoyage des stades et des terrains de sport.

CARACTERISTIQUES

1. Outil électrique

| | |
|-------------------------------------|---|
| Modèle | RB36DA |
| Tension | 36 V |
| Vitesse | 0 – 24000 min ⁻¹ (BSL36A18, complètement chargé) |
| Vitesse de l'air | 0 – 45 [53] m/s |
| Pression de volume | 0 – 680 [800] m ³ /h |
| Durée d'utilisation continue | Environ 9,5 minutes (BSL36A18, complètement chargé) |
| Batterie disponible pour cet outil* | BSL36A18 |
| Poids** | 3,5 kg (avec le BSL36A18 en place) |

[] indique le mode turbo

* Les piles existantes (BSL3660/3620/3626, série BSL18xx, etc.) ne peuvent pas être utilisées avec cet outil.

** Selon la procédure EPTA 01/2003

2. Batterie

| | |
|---------------------------------|---|
| Modèle | BSL36A18 |
| Tension | 36 V / 18 V (Commutation automatique*) |
| Capacité de la batterie | 2,5 Ah/5,0 Ah (Commutation automatique*) |
| Produits sans fil disponibles** | Produit de série multi-volt, 18 V |
| Chargeur disponible | Chargeur coulissant pour les batteries au lithium-ion |

* L'outil lui-même commute automatiquement.

** Rendez-vous sur notre catalogue général pour plus d'informations.

3. Chargeur

| | |
|-------------------|-------------|
| Modèle | UC18YSL3 |
| Tension de charge | 14,4 V-18 V |
| Poids | 0,6 kg |

CHARGE

Avant d'utiliser l'outil électrique, charger la batterie comme suit.

1. Brancher le cordon d'alimentation du chargeur sur la prise secteur.

Quand on raccorde la fiche du chargeur à une prise murale, le témoin indicateur de charge clignote en rouge. (à intervalles d'une seconde).

2. Insérer la batterie dans le chargeur.

Insérez fermement la batterie dans le chargeur comme illustré sur **Fig. 3** (à la page 2).

3. Charge

Lorsque vous insérez une batterie dans le chargeur, le témoin de charge clignote en bleu.

Lorsque la batterie est complètement chargée, le témoin de charge s'allume en vert. (Voir le **Tableau 1**)

(1) Indication témoin de charge

Les indications du témoin de charge seront indiquées dans le **Tableau 1**, selon la condition du chargeur ou de la batterie rechargeable.

Tableau 1

| Indications du témoin de charge | | | | |
|---|----------------------|--------------------|---|---|
| Témoin de charge (ROUGE / BLEU / VERT / VIOLET) | Avant la charge | Clignote (ROUGE) | S'allume pendant 0,5 seconde. Ne s'allume pas pendant 0,5 seconde. (Éteint pendant 0,5 seconde) | Branché à la source d'alimentation |
| | Pendant la charge | Clignote (BLEU) | S'allume pendant 0,5 seconde. Ne s'allume pas pendant 1 seconde. (Éteint pendant 1 seconde) | Capacité de la batterie à moins de 50% |
| | | Clignote (BLEU) | S'allume pendant 1 seconde. Ne s'allume pas pendant 0,5 seconde. (Éteint pendant 0,5 seconde) | Capacité de la batterie à moins de 80% |
| | | S'allume (BLEU) | S'allume sans interruption | Capacité de la batterie à plus de 80% |
| | Charge terminée | S'allume (VERT) | S'allume sans interruption (Signal sonore continu : environ 6 secondes) | |
| | Veille de surchauffe | Clignote (ROUGE) | S'allume pendant 0,3 seconde. Ne s'allume pas pendant 0,3 seconde. (Éteint pendant 0,3 seconde) | Batterie en surchauffe. Impossible de charger. (La charge commencera une fois que la batterie sera froide). |
| | Charge impossible | Scintille (VIOLET) | S'allume pendant 0,1 seconde. Ne s'allume pas pendant 0,1 seconde. (Éteint pendant 0,1 seconde) ■ ■ ■ ■ ■ ■ ■ ■ ■ ■ ■ ■ ■ ■ ■ ■ (Signal sonore intermittent : environ 2 secondes) | Anomalie de la batterie ou du chargeur |

(2) Au sujet des températures et de la durée de charge de la batterie rechargeable
Les températures et la durée de charge sont indiquées dans le **Tableau 2**.

Tableau 2

| Chargeur | | UC18YSL3 | | | | | |
|----------|---|---|--|---|--|---------------|------------------|
| Batterie | Type de batterie | Li-ion | | | | | |
| | Températures de recharge de la batterie | -10°C – 50°C | | | | | |
| | Tension de charge | V | 14,4 | | 18 | | |
| | Temps de charge, environ (à 20°C) | min. | Série BSL14xx | | Série BSL18xx | | Série multi-volt |
| | | | (4 cellules) | (8 cellules) | (5 cellules) | (10 cellules) | (10 cellules) |
| | | BSL1415S : 15 BSL1415 : 15 BSL1415X : 15 BSL1420 : 20 BSL1425 : 25 BSL1430C : 30 | BSL1430 : 20 BSL1440 : 26 BSL1450 : 32 BSL1460 : 38 | BSL1815S : 15 BSL1815 : 15 BSL1815X : 15 BSL1820 : 20 BSL1825 : 25 BSL1830C : 30 | BSL1830 : 20 BSL1840 : 26 BSL1850 : 32 BSL1860 : 38 | BSL36A18 : 32 | |
| USB | Tension de charge | V | 5 | | | | |
| | Courant de charge | A | 2 | | | | |

REMARQUE

Le temps de recharge peut varier selon la température ambiante et la tension de la source.

4. **Débrancher le cordon d'alimentation du chargeur de la prise secteur.**

5. **Tenir fermement le chargeur et dégager la batterie.**

REMARQUE

Bien sortir la batterie du chargeur après usage, et la conserver.

En ce qui concerne la décharge de l'électricité statique en cas de nouvelles piles, etc.

Comme les substances chimiques internes des nouvelles batteries et des batteries qui n'ont pas été utilisées pendant une longue période ne sont pas activées, le courant de décharge risque d'être très faible lorsqu'elles sont utilisées pour la première et la seconde fois. Il s'agit d'un phénomène temporaire et le temps de recharge normal est rétabli quand les batteries auront été rechargées 2 – 3 fois.

Comment prolonger la durée de vie des batteries.

- (1) Recharger les batteries avant qu'elles ne soient complètement épuisées.
Lorsque vous sentez que la puissance de l'outil faiblit, cessez de l'utiliser et rechargez la batterie. Si vous continuez à utiliser l'outil et à épuiser le courant électrique, la batterie risque de subir des dommages et sa durée de vie sera réduite.
- (2) Éviter d'effectuer la recharge à des températures élevées.
Une batterie rechargeable est chaude immédiatement après son utilisation. Si une telle batterie est rechargée immédiatement après utilisation, les substances chimiques internes risquent de se détériorer et la durée de vie de la batterie sera plus courte. Laisser la batterie et la recharger une fois qu'elle a refroidi.

ATTENTION

- Si la batterie est chargée alors qu'elle est encore chaude parce qu'elle a été laissée longtemps dans un endroit exposé à la lumière directe du soleil ou qu'elle vient d'être utilisée, le témoin de charge du chargeur s'allume pendant 0,3 seconde et s'éteint pendant 0,3 seconde (arrêt pendant 0,3 seconde). Dans ce cas, commencer par laisser la batterie refroidir avant de démarrer le chargement.
- Lorsque le témoin de charge clignote (à intervalles de 0,2 seconde), vérifiez la présence et retirez tout corps étranger dans le connecteur de batterie du chargeur. En l'absence de corps étrangers, il s'agit probablement d'un dysfonctionnement de la batterie ou du chargeur. Les confier à un service d'entretien autorisé.
- Le micro-ordinateur intégré nécessitant environ 3 secondes pour confirmer le chargement de la batterie lorsque UC18YSL3 est retiré, attendre au moins 3 secondes avant de la réinsérer pour poursuivre le chargement. Si la batterie est réinsérée dans un délai de 3 secondes, elle pourra ne pas être correctement chargée.

Durée d'utilisation continue lorsque le variateur est enfoncé à fond dans chaque mode

| Mode | Batterie | BSL36A18 |
|------|----------|-----------|
| | Mode 1 | 29,5 min. |
| | Mode 2 | 19,5 min. |
| | Mode 3 | 13 min. |
| | Mode 4 | 9,5 min. |

INSTALLATION ET FONCTIONNEMENT

| Action | Figure | Page |
|--|--------|------|
| Insertion du couvercle de la batterie | 2 | 2 |
| Charge | 3 | 2 |
| Fonctions du commutateur de mode | 4 | 2 |
| Montage de la rallonge de buse | 5 | 3 |
| Retrait et insertion de la batterie | 6 | 3 |
| Mise en marche de la souffleuse | 7 | 3 |
| A propos de l'indicateur de puissance résiduelle de la batterie | 8 | 3 |
| Chargement d'un périphérique USB à partir d'une prise électrique | 9-a | 4 |
| Chargement d'un périphérique USB et d'une batterie à partir d'une prise électrique | 9-b | 4 |
| Chargement du périphérique USB | 10 | 4 |
| Lorsque la charge d'un périphérique USB est terminée | 11 | 4 |
| Sélection des accessoires | — | 276 |

AVANT LA MISE EN MARCHÉ

- **Installation et vérification de l'environnement de travail**
Vérifier si l'environnement de travail est adéquat en suivant les précautions.

UTILISATION DES COMMANDES (FONCTIONS)

- **Fonctions du commutateur de mode (Fig. 4)**

REMARQUE



Le mode turbo désactive automatiquement l'appareil et réactive le mode précédent sous 10 secondes afin de protéger les circuits électroniques. Appuyez à nouveau sur l'interrupteur du mode turbo pour revenir en mode turbo.

- **Capacité de travail à pleine charge**

Vous trouverez ci-dessous une estimation du travail pouvant être accompli par la souffleuse lorsqu'elle est entièrement chargée. (dépend également de la température ambiante et des caractéristiques de la batterie)

À PROPOS DU PÉRIPHÉRIQUE USB

- Chargement d'un périphérique USB à partir d'une prise électrique. (Fig. 9-a)
- Chargement d'un périphérique USB et d'une batterie à partir d'une prise électrique. (Fig. 9-b)
- Chargement du périphérique USB. (Fig. 10)
- Lorsque la charge d'un périphérique USB est terminée. (Fig. 11)

ENTRETIEN EN CONTROLÉ

1. **Contrôle de la grille sur l'embout**
Avant et après utilisation, vérifiez que la grille couvrant l'orifice d'entrée d'air n'est pas endommagée. Si c'est le cas, contactez votre point de vente ou le service après-vente HiKOKI agréé pour la faire réparer.
2. **Contrôle des vis de montage**
Vérifier régulièrement les vis de montage et s'assurer qu'elles sont correctement serrées. Resserrer immédiatement toute vis desserrée. Sinon, il y a danger sérieux.
3. **Entretien du moteur**
Le bobinage de l'ensemble moteur est le "coeur" même de l'outil électro-portatif.
Veiller soigneusement à ce que ce bobinage ne soit pas endommagé et/ou mouillé par de l'huile ou de l'eau.
4. **Inspection des bornes (outil et batterie)**
Assurez-vous qu'aucun copeau ou poussière se n'est accumulé sur les bornes.
À l'occasion, vérifier avant, pendant et après le fonctionnement.

ATTENTION

Retirez tous les copeaux ou la poussière qui se sont accumulés sur les bornes.

Le non-respect de cette consigne pourrait provoquer un dysfonctionnement.

5. Nettoyage de l'extérieur

Quand la soufflette à batterie est sale, essuyez-la avec un chiffon sec et doux ou un chiffon imbibé d'eau savonneuse.

N'utilisez pas de solvant au chlore, d'essence ou de diluant, car ils font fondre les matières plastiques.

Si des débris obstruent la grille, le débit d'air de la souffleuse sera réduit.

Si nécessaire, nettoyez délicatement la grille à l'aide d'une brosse souple.

6. Rangement

Rangez la soufflette à batterie dans un endroit où la température est inférieure à 40°C et hors de portée des enfants.

REMARQUE

Stockage des batteries au lithium-ion.

S'assurer que les batteries au lithium-ion ont été entièrement chargées avant de les stocker.

Le stockage prolongé (3 mois ou plus) de batteries faiblement chargées peut entraîner une détérioration des performances, réduisant considérablement la durée d'autonomie des batteries alors incapables de tenir une charge.

Il est cependant possible de recouvrer la capacité d'autonomie d'une batterie considérablement endommagée en alternant deux à cinq fois charge et utilisation.

Si la durée d'autonomie de la batterie reste extrêmement courte malgré les charges et utilisations consécutives, considérer la batterie en fin de vie et s'en procurer une neuve.

ATTENTION

Lors de l'utilisation et de l'entretien d'un outil électrique, respecter les règlements et les normes de sécurité en vigueur dans le pays en question.

Avis important sur les batteries pour outils électriques sans fil HiKOKI

Toujours utiliser une de nos batteries originales spécifiées. Nous ne saurions garantir la sécurité et la performance de notre outil électrique sans fil s'il est utilisé avec une batterie autre que celle que nous avons spécifiée, ou encore si la batterie est démontée et modifiée (par exemple, le démontage et remplacement des cellules ou autres composants internes).

GARANTIE

Nous garantissons que l'ensemble des outils électriques HiKOKI sont conformes aux réglementations spécifiques statutaires/nationales. Cette garantie ne couvre pas les défauts ni les dommages inhérents à une mauvaise utilisation, une utilisation abusive ou l'usure et les dommages normaux. En cas de réclamation, veuillez envoyer l'outil électrique, en l'état, accompagné du CERTIFICAT DE GARANTIE qui se trouve à la fin du mode d'emploi, dans un service après-vente HiKOKI agréé.

Au sujet du bruit et des vibrations

Les valeurs mesurées ont été déterminées en fonction de la norme EN50636-2-100 et déclarées conforme à ISO 4871.

Niveau de puissance sonore pondérée A: 93 dB (A)

Niveau de pression acoustique pondérée A: 81 dB (A)

Incertitude KpA: 3 dB (A)

Porter des protections anti-bruit.

Valeurs totales des vibration (somme vectorielle triaxiale) déterminée conformément à EN50636-2-100.

Valeur d'émission de vibration $a_h = 1,4 \text{ m/s}^2$

Incertitude K = 1,5 m/s^2

La valeur totale des vibrations a été mesurée par une méthode d'essai standard et peut être utilisée pour comparer un outil à un autre.

Elle peut également être utilisée pour une évaluation préliminaire du niveau d'exposition.

AVERTISSEMENT

- La valeur d'émission de vibrations en fonctionnement de l'outil électrique peut être différente de la valeur totale déclarée, en fonction des utilisations de l'outil.
- Identifier les mesures de protection de l'utilisateur fondées sur une estimation de l'exposition en conditions d'utilisation (tenant compte de tous les aspects du cycle d'utilisation, tels que les moments où l'outil est mis hors tension ou lorsqu'il tourne à vide en plus des temps de déclenchements).

REMARQUE

Par suite du programme permanent de recherche et de développement HiKOKI, ces spécifications peuvent faire l'objet de modifications sans avis préalable.

DÉPANNAGE

Consulter le tableau d'inspection ci-après si l'outil ne fonctionne pas correctement. Si le problème n'est pas réglé, veuillez vous adresser au concessionnaire ou à un centre de réparations HiKOKI.

1. Outil électrique

| Symptôme | Cause probable | Solution |
|-----------------------------------|--|---|
| L'outil ne fonctionne pas | Aucune énergie dans la batterie | Charger la batterie. |
| | La batterie n'est pas correctement installée. | Poussez la batterie jusqu'à ce que vous entendiez un dé clic. |
| L'outil s'est arrêté soudainement | L'outil était en surcharge | Débarassez-vous du problème provoquant la surcharge. |
| | La batterie est en surchauffe. | Laissez la batterie refroidir. |
| | Un corps étranger bloque le conduit d'admission d'air. | Retirez tous les corps étrangers. |

Français

| Symptôme | Cause probable | Solution |
|--|---|--|
| Faible puissance de soufflage | Un corps étranger est coincé dans le port de soufflerie ou dans l'orifice d'aspiration. | Retirez tous les corps étrangers. |
| | La charge de la batterie est faible. La batterie est complètement déchargée. | Charger la batterie. |
| La batterie ne peut pas être installée | Essayer d'installer une batterie d'un autre type que celui défini pour l'outil. | Veillez installer une batterie de type multi-volt. |

2. Chargeur

| Symptôme | Cause probable | Solution |
|--|---|---|
| Le témoin de charge clignote rapidement en violet et le chargement de la batterie ne démarre pas. | La batterie n'est pas insérée jusqu'au bout. | Insérez la batterie fermement. |
| | Il y a une substance étrangère dans la borne de la batterie ou là où la batterie est fixée. | Retirez les corps étrangers. |
| Le témoin indicateur de chargement clignote en rouge et le chargement de la batterie ne démarre pas. | La batterie n'est pas insérée jusqu'au bout. | Insérez la batterie fermement. |
| | La batterie est en surchauffe. | Si laissez, la batterie commencera automatiquement à charger si la température diminue, mais cela peut réduire la vie de la batterie. Il est recommandé que la batterie soit refroidie dans un lieu bien ventilé à l'écart de la lumière directe du soleil avant de la charger. |
| La durée d'autonomie de la batterie est courte même si la batterie est complètement chargée. | La durée de vie de la batterie est usée. | Remplacez la batterie par une neuve. |
| La batterie prend un certain temps à charger. | La température de la batterie, le chargeur ou l'environnement est extrêmement faible. | Chargez la batterie à l'intérieur ou dans un autre environnement plus chaud. |
| | Les orifices du chargeur sont obstrués, ce qui risque de surchauffer ses composants internes. | Évitez de bloquer les orifices. |
| | Le ventilateur de refroidissement n'est pas en marche. | Contactez un centre de service après-vente HiKOKI agréé pour la réparation. |
| Le témoin d'alimentation USB s'est éteint et le dispositif USB a arrêté de charger. | La capacité de la batterie est devenue faible. | Remplacez la batterie par une qui a encore de la capacité. |
| | | Branchez la fiche d'alimentation du chargeur dans une prise électrique. |
| Le témoin d'alimentation USB ne s'éteint pas, même si le dispositif USB a fini de charger. | Le témoins d'alimentation USB s'allume en vert afin d'indiquer que la charge USB est possible. | Il ne s'agit pas d'un dysfonctionnement. |
| L'état de charge d'un dispositif USB ou sa fin de chargement n'est pas clair. | Le témoin d'alimentation USB ne s'éteint pas même lorsque la charge est terminée. | Examinez le dispositif USB qui est en charge afin de confirmer son état de charge. |
| Le chargement d'un dispositif USB s'arrête en cours. | Le chargeur a été branché dans une prise électrique pendant que le dispositif USB était en charge à l'aide de la batterie de la source d'alimentation. | Il ne s'agit pas d'un dysfonctionnement. Le chargeur met en pause la charge USB pendant environ 5 secondes lorsqu'il y a une différence entre les sources d'alimentation. |
| | Une batterie a été insérée dans le chargeur pendant que le dispositif USB est en train d'être chargé à l'aide d'une prise électrique comme source d'alimentation. | |
| Le chargement du dispositif USB se met en pause à mi-chemin lorsque la batterie et le dispositif USB sont chargés en même temps. | La batterie est complètement chargée. | Il ne s'agit pas d'un dysfonctionnement. Le chargeur met en pause la charge USB pendant environ 5 secondes pendant qu'il vérifie si la batterie a été complètement chargée. |
| Le chargement du dispositif USB ne démarre pas lorsque la batterie et le dispositif USB sont chargés en même temps. | La capacité de la batterie restante est extrêmement faible. | Il ne s'agit pas d'un dysfonctionnement. Lorsque la capacité de la batterie atteint un certain niveau, la charge USB démarre automatiquement. |

AVVERTIMENTI GENERALI DI SICUREZZA SUGLI UTENSILI ELETTRICI

⚠ AVVERTENZA

Leggere tutti gli avvertimenti di sicurezza e tutte le istruzioni.

La mancata osservanza degli avvertimenti e delle istruzioni potrebbe essere causa di scosse elettriche, incendi e/o gravi lesioni.

Salvare tutti gli avvertimenti e le istruzioni per riferimenti futuri.

Il termine "elettroutensili" riportato nelle avvertenze si riferisce agli elettroutensili azionati con alimentazione di rete (via cavi) o a batterie (senza cavi).

1) Sicurezza dell'area operativa

a) Mantenere l'area operativa pulita e ordinata.

Aree operative sporche o disordinate possono favorire gli infortuni.

b) Non utilizzare gli elettroutensili in atmosfere esplosive, ad es. in presenza di liquidi, gas o polveri infiammabili.

Gli elettroutensili generano delle scintille che potrebbero accendere la polvere o i fumi.

c) Tenere lontani bambini e astanti durante l'utilizzo degli elettroutensili.

Qualsiasi distrazione può essere causa di perdita di controllo.

2) Sicurezza elettrica

a) Le spine degli elettroutensili devono essere idonee alle prese disponibili.

Non modificare mai le prese.

Con gli elettroutensili a massa (messi a terra), non utilizzare alcun adattatore.

L'utilizzo di spine intatte e corrispondenti alle prese disponibili ridurrà il rischio di scosse elettriche.

b) Evitare qualsiasi contatto con le superfici a massa o a terra, quali tubi, radiatori, fornelli e frigoriferi.

In caso di messa a terra o massa del corpo, sussiste un maggior rischio di scosse elettriche.

c) Non esporre gli elettroutensili alla pioggia o all'umidità.

La penetrazione di acqua negli elettroutensili aumenterà il rischio di scosse elettriche.

d) Non tirare il cavo. Non utilizzarlo per il trasporto, o per tirare o scolleghere l'elettroutensile.

Tenere il cavo lontano da fonti di calore, oli, bordi appuntiti o parti in movimento.

Cavi danneggiati o attorcigliati possono aumentare il rischio di scosse elettriche.

e) Durante l'uso degli elettroutensili all'esterno, utilizzare una prolunga idonea per usi esterni.

L'utilizzo di cavi per esterno riduce il rischio di scosse elettriche.

f) Se è impossibile evitare l'impiego di un utensile elettrico in un luogo umido, utilizzare l'alimentazione protetta da un dispositivo a corrente residua (RCD).

L'uso di un RCD riduce il rischio di scosse elettriche.

3) Sicurezza personale

a) Durante l'uso degli elettroutensili, state all'erta, verificate ciò che state eseguendo e adottate sempre il buon senso.

Non utilizzate gli elettroutensili qualora siate stanchi, sotto l'influenza di farmaci, alcol o cure mediche.

Anche un attimo di disattenzione durante l'uso degli elettroutensili potrebbe essere causa di gravi lesioni personali.

b) Indossate l'attrezzatura di protezione personale. Indossate sempre le protezioni oculari.

L'attrezzatura protettiva, quali maschera facciale, calzature antiscivolo, caschi o protezioni oculari ridurrà il rischio di lesioni personali.

c) Impedite le accensioni involontarie. Prima del collegamento a una sorgente di alimentazione e/o pacco batteria e prima di raccogliere o trasportare l'utensile, verificate che l'interruttore sia posizionato su OFF.

Il trasporto degli elettroutensili tenendo le dita sull'interruttore o l'attivazione elettrica degli utensile che hanno l'interruttore su ON, implica il rischio di incidenti.

d) Prima di attivare l'elettroutensile, rimuovete qualsiasi chiave di regolazione.

Lasciando la chiave in un componente in rotazione dell'elettroutensile, sussiste il rischio di lesioni personali.

e) Mantenersi in equilibrio. Mantenersi sempre su due piedi, in equilibrio stabile.

Ciò consente di controllare al meglio l'elettroutensile in caso di situazioni impreviste.

f) Vestirsi in modo adeguato. Non indossare abiti larghi o gioielli. Tenere i capelli, gli abiti e i guanti lontano dalle parti in movimento.

Abiti allentati, gioielli e capelli lunghi potrebbero impigliarsi nelle parti in movimento.

g) In caso di dispositivi provvisti di collegamento ad apparecchiature di rimozione e raccolta polveri, verificare che queste siano collegate e utilizzate in modo adeguato.

L'utilizzo della raccolta della polvere può ridurre i rischi connessi alle polveri.

4) Utilizzo e manutenzione degli elettroutensili

a) Non utilizzare elettroutensili non idonei. Utilizzare l'elettroutensile idoneo alla propria applicazione.

Utilizzando l'elettroutensile corretto, si garantirà un'esecuzione migliore e più sicura del lavoro, alla velocità di progetto.

b) Non utilizzare l'elettroutensile qualora non sia possibile accenderlo/spegnere tramite l'interruttore.

È pericoloso utilizzare elettroutensili che non possano essere azionati dall'interruttore. Provvedere alla relativa riparazione.

c) Prima di effettuare qualsiasi regolazione, sostituire gli accessori o depositare gli elettroutensili, scollegare la spina dalla presa elettrica e/o il pacco batteria dall'utensile elettrico.

Queste misure di sicurezza preventive riducono il rischio di avvio involontario dell'elettroutensile.

d) Depositare gli elettroutensili non utilizzati lontano dalla portata dei bambini ed evitare che persone non esperte di elettroutensili o non a conoscenza di quanto riportato sulle presenti istruzioni azionino l'elettroutensile.

È pericoloso consentire che utenti non esperti utilizzino gli elettroutensili.

e) Manutenzione degli elettroutensili. Verificare che non vi siano componenti in movimento disallineati o bloccati, componenti rotti o altre condizioni che potrebbero influenzare negativamente il funzionamento dell'elettroutensile.

In caso di guasti, provvedere alla riparazione dell'elettroutensile prima di riutilizzarlo.

Molti incidenti sono causati da una scarsa manutenzione.

- f) **Mantenere gli strumenti di taglio affilati e puliti.**
Gli strumenti di taglio in condizioni di manutenzione adeguata, con bordi affilati, sono meno soggetti al bloccaggio e sono più facilmente controllabili.
- g) **Utilizzare l'elettrotensile, gli accessori, le barrette, ecc. in conformità a quanto riportato nelle presenti istruzioni, tenendo in debita considerazione le condizioni operative e il tipo di lavoro da eseguire.**
L'uso dell'utensile elettrico per operazioni diverse da quelle previste potrebbe causare una situazione pericolosa.

5) Utilizzo e cura dell'utensile batteria

- a) **Ricaricare solo con il caricatore specificato dal produttore.**
Un caricatore adatto per un tipo di gruppo batteria può creare un rischio di incendio quando viene utilizzato con un altro gruppo batteria.
- b) **Usare utensili elettrici con gruppi batteria specificatamente designati.**
L'utilizzo di qualsiasi altro gruppo batteria può creare un rischio di lesioni e incendi.
- c) **Quando il gruppo batteria non viene utilizzato, tenerlo lontano da altri oggetti metallici come graffette, monete, chiavi, chiodi, viti, o altri piccoli oggetti metallici che possono creare una connessione da un terminale a un altro.**
Cortocircuitare i terminali della batteria insieme può causare ustioni o incendi.
- d) **In condizioni abusive, del liquido può fuoriuscire dalla batteria; evitare il contatto. Se il contatto si verifica accidentalmente, sciacquare con acqua. Se il liquido entra a contatto con gli occhi, richiedere assistenza medica.**
Il liquido che fuoriesce dalla batteria può causare irritazioni o ustioni.

6) Assistenza

- a) **Affidate le riparazioni dell'elettrotensile a persone qualificate che utilizzino solamente parti di ricambio identiche.**
Ciò garantirà il mantenimento della sicurezza dell'elettrotensile.

PRECAUZIONI

Tenere lontano dalla portata di bambini e invalidi.
Quando non utilizzati, gli strumenti dovranno essere depositi lontano dalla portata di bambini e invalidi.

AVVERTIMENTI DI SICUREZZA PER IL SOFFIATORE/ASPIRATORE DA GIARDINO

**IMPORTANTE
LEGGERE ATTENTAMENTE PRIMA DELL'USO
CONSERVARE PER RIFERIMENTI FUTURI**

Pratiche per l'uso in sicurezza per soffiatori-aspiratori da giardino portatili

● Fare pratica

- a) Leggere attentamente le istruzioni. Familiarizzare con i comandi e con l'uso corretto dell'apparecchio.
- b) Non permettere a bambini o persone che non hanno familiarità con queste istruzioni di utilizzare l'apparecchio. Le regolamentazioni locali possono limitare l'età dell'operatore.
- c) Tenere presente che l'operatore e/o l'utente sono responsabili di eventuali incidenti o pericoli che potrebbero accadere ad altre persone o alle loro proprietà.

● Preparazione

- a) Procurarsi protezioni per le orecchie e occhiali di sicurezza. Indossarli in ogni momento durante il funzionamento dell'apparecchio.
- b) Durante il funzionamento dell'apparecchio indossare sempre scarpe pesanti e pantaloni lunghi. Non azionare l'apparecchio se si indossano sandali o se si è a piedi scalzi. Evitare di indossare indumenti troppo larghi o che presentano corde o lacci che pendono.
- c) Non indossare indumenti larghi o gioielli che possono essere attirati nella presa d'aria. Tenere i capelli lunghi lontani dalle prese d'aria.
- d) Utilizzare l'apparecchio in una posizione consigliata e solo su una superficie piana e stabile.
- e) Non utilizzare l'apparecchio su superfici lastricate o ghiaia, dove il materiale espulso potrebbe causare lesioni.
- f) Prima dell'uso ispezionare sempre visivamente per controllare che i mezzi di frantumazione, i bulloni dei mezzi di frantumazione e gli altri fermi siano sicuri, che l'alloggiamento non sia danneggiato e che le protezioni e le schermature siano installate. Sostituire i componenti usurati o danneggiati in set per mantenerne l'equilibrio. Sostituire le etichette danneggiate o illeggibili.
- g) Prima dell'uso, assicurarsi che il cavo di alimentazione e la prolunga non presentino segni di danni o invecchiamento. Se il cavo subisce dei danni durante l'uso, scollegare il cavo dall'alimentazione immediatamente. **NON TOCCARE IL CAVO PRIMA DI AVER SCOLLEGATO L'ALIMENTAZIONE.** Non utilizzare l'apparecchio se il cavo è danneggiato o usurato.
- h) Non utilizzare mai l'apparecchio mentre ci sono persone, specialmente bambini, o animali nelle vicinanze.

● Funzionamento

- a) Prima di avviare l'apparecchio, accertarsi che la camera di alimentazione sia vuota.
- b) Tenere il viso e il corpo lontani dall'apertura di alimentazione.
- c) Non introdurre mani, qualsiasi altra parte del corpo o indumenti all'interno della camera di alimentazione, nello scivolo di scarico, o vicino a qualsiasi parte in movimento.
- d) Mantenere il giusto equilibrio e posizione in ogni momento. Non spingersi troppo oltre. Mai stare ad un livello superiore rispetto alla base dell'apparecchio durante l'alimentazione del materiale in esso.
- e) Stare sempre lontani dalla zona di scarico durante l'utilizzo di questo apparecchio.
- f) Durante l'alimentazione del materiale nell'apparecchio stare estremamente attenti che pezzi di metallo, pietre, bottiglie, lattine o altri corpi estranei non siano inclusi.
- g) Se il meccanismo di taglio colpisce corpi estranei o se l'apparecchio inizia a fare qualsiasi rumore o vibrazioni anomali, disattivare immediatamente l'alimentazione e consentire l'arresto dell'apparecchio. Scollegare l'apparecchio dalla rete elettrica ed effettuare le seguenti operazioni prima di riavviare e utilizzare l'apparecchio:
- verificare la presenza di danni;
 - sostituire o riparare eventuali parti danneggiate;
 - controllare e stringere eventuali parti allentate.
- h) Non permettere a materiale processato di accumularsi nella zona di scarico; questo può impedire il corretto scarico e può causare contraccolpi di materiale attraverso l'apertura di aspirazione.
- i) Se l'apparecchio si intasa, disattivare l'alimentazione e scollegarlo dalla rete prima di pulirlo da detriti.
- j) Non utilizzare mai l'apparecchio con protezioni o schermi difettosi, o senza dispositivi di sicurezza.
- k) Mantenere la fonte di alimentazione pulita da detriti e altri accumuli per evitare danni alla fonte di alimentazione o eventuale incendio.

- l) Non trasportare l'apparecchio mentre la fonte di alimentazione è in funzione.
- m) Fermare l'apparecchio e togliere la spina dalla presa di corrente. Assicurarsi che tutte le parti mobili si siano arrestate completamente
 - ogni volta che si lascia l'apparecchio,
 - prima di eliminare ostruzioni o stasare lo scivolo,
 - prima di controllare, pulire o lavorare sull'apparecchio.
- n) Non inclinare l'apparecchio mentre la fonte di alimentazione è in funzione.

● **Manutenzione e stoccaggio**

- a) Quando l'apparecchio è fermo per la manutenzione, l'ispezione o lo stoccaggio, o per cambiare un accessorio, disattivare l'alimentazione, scollegare l'apparecchio dalla rete e accertarsi che tutte le parti mobili si siano arrestate completamente. Attendere che l'apparecchio si raffreddi prima di fare eventuali ispezioni, regolazioni, ecc. Mantenere l'apparecchio con cura e tenerlo pulito.
- b) Conservare l'apparecchio in un luogo asciutto lontano dalla portata dei bambini.
- c) Lasciare sempre che l'apparecchio si raffreddi prima di riporlo.
- d) Sostituire le parti usurate o danneggiate per sicurezza. Utilizzare esclusivamente pezzi di ricambio ed accessori originali.
- e) Non tentare di ignorare la funzione di interblocco della protezione.

PRECAUZIONI PER L'USO DEL SOFFIATORE-ASPIRATORE A BATTERIA

- 1. Non consentire l'uso della macchina ai bambini o a persone che non conoscono le presenti istruzioni. Normative locali potrebbero porre limitazioni sull'età dell'operatore.
- 2. L'operatore o utente è responsabile di incidenti o rischi a danno di terzi o dei loro beni.
- 3. Non avvicinare il viso o le mani al soffiatore-aspiratore in funzione. Alto rischio di lesioni.
- 4. Rimuovere quest'elemento ad una certa distanza dai conduttori elettrici durante la pulizia di sezioni sottoposte ad alimentazione elettrica (pannello elettrico, ecc.).
- 5. Non bloccare l'apertura di soffiaggio o la presa d'aria del soffiatore a batteria. Bloccare l'apertura di soffiaggio o la presa d'aria del soffiatore a batteria può provocare un aumento anomalo della velocità di rotazione del motore e può danneggiare le pale della sezione interna dell'unità e causare lesioni. Il motore potrebbe inoltre surriscaldarsi e causare un incendio.
- 6. Non utilizzare in condizioni di scarsa visibilità, come di notte o in presenza di maltempo. Analogamente, non utilizzare sotto la pioggia o sul terreno bagnato, come dopo la pioggia. In tali condizioni è facile scivolare e perdere l'equilibrio, con il rischio di conseguenti incidenti.
- 7. Non usare in presenza di sostanze infiammabili quali lacca, vernici, benzene, solventi o benzina. Non lasciare che elementi quali mozziconi ancora accesi di sigaretta vengano aspirati all'interno della macchina. L'aspirazione di mozziconi potrebbe causare incendi o esplosioni.
- 8. Non usare in ambienti con presenza di alte dosi di prodotti chimici, ecc. Le sezioni plastiche quali la ventola nella sezione interna dell'unità possono indebolirsi e rompersi, con il conseguente rischio di lesioni.
- 9. Se il compressore dovesse presentare difetti di funzionamento o produrre rumori anomali, interromperne l'uso e spegnere immediatamente l'interruttore. Richiedere un controllo e un'eventuale riparazione al rivenditore da cui la macchina è stata acquistata o direttamente ad un centro assistenza HiKOKI autorizzato. La mancata interruzione dell'uso della macchina potrebbe portare a lesioni.
- 10. Nel caso l'apparecchio dovesse accidentalmente cadere o urtare un altro oggetto, procedere ad un controllo dettagliato per verificare che non ci siano crepe, rotture, deformazioni, ecc. Se l'apparecchio presenta crepe, rotture o deformazioni potrebbero verificarsi lesioni.
- 11. Non usare vicino ad oggetti che generano forte calore, quali stufe. Se usato vicino a fonti di calore, il compressore potrebbe provocare incendi.
- 12. Effettuare un controllo approfondito quando il soffiatore-aspiratore a batteria viene utilizzato per soffiare o pulire polvere o particelle viscoso. Le polveri e le particelle viscoso possono essere aspirate all'interno della macchina, provocando la rottura della ventola e il conseguente rischio di lesioni.
- 13. Non lasciare il compressore acceso in luoghi quali banchi o pavimenti. Alto rischio di lesioni.
- 14. Durante l'uso della macchina, indossare sempre calzature robuste e pantaloni lunghi.
- 15. La polvere prodotta durante l'uso della macchina può essere nociva per la salute. Se durante l'uso viene prodotta molta polvere, indossare una maschera antipolvere.
- 16. Non distogliere lo sguardo dalla punta del beccuccio di prolunga o dalla porta di soffiaggio mentre si procede lentamente in avanti. Non lavorare mai spostandosi all'indietro. Ciò comporta il rischio di cadute.
- 17. Non consentire a nessuno di avvicinarsi all'operatore della macchina a una distanza inferiore a 5 metri, per evitare di essere colpiti da oggetti volanti. Analogamente, mantenere sempre questa distanza da altri oggetti, quali automobili o finestre, per evitare che vengano danneggiati da oggetti volanti.
- 18. Non puntare mai verso persone o animali. La macchina soffia oggetti di piccole dimensioni ad alta velocità, che potrebbero provocare lesioni.
- 19. Non utilizzare mai la macchina su superfici instabili, come su una scala o una scala a pioli. Ciò può provocare lesioni.
- 20. Precauzioni per il trasporto
 - Rilasciare l'interruttore sul corpo della macchina e rimuovere la batteria.
 - Trasportare la macchina reggendola per l'impugnatura sul suo corpo.
 - Durante il trasporto in un veicolo, prendere provvedimenti adeguati a evitare la caduta o il danneggiamento della macchina.
- 21. Muoversi con cautela sulle superfici scivolose, come ad esempio in aree umide, sulla neve o sul ghiaccio, e in pendenza o su superfici irregolari.
- 22. Tenere presente che, lavorando in condizioni asciutte in presenza di molte particelle sottili, si può formare e scaricare inaspettatamente elettricità statica.
- 23. Non correre ma camminare.
- 24. Utilizzare la macchina in orari ragionevoli, non di buon mattino o in tarda notte per evitare di disturbare la quiete pubblica.
- 25. Prima di usare la soffiatrice, allentare i detriti con scopa o rastrello.
- 26. Inumidire leggermente le superfici polverose oppure utilizzare l'accessorio umidificatore.
- 27. Utilizzare l'ugello di prolunga per consentire al getto d'aria di agire vicino al suolo.

Italiano

28. Riporre la macchina in un luogo asciutto.
- L'apparecchio non è previsto per l'uso da parte di persone (inclusi i bambini) con capacità fisiche, sensoriali o mentali ridotte, o la mancanza di esperienza e conoscenza, a meno che non siano supervisionate o istruite da persone responsabili della loro sicurezza. (7.12 IEC 60335-1:2010)
 - Assicurarsi che i bambini non giochino con l'apparecchio. (7.12 IEC 60335-1:2010)
 - L'apparecchio può essere usato da bambini di età pari o superiore a 8 anni e da persone con capacità fisiche, sensoriali o mentali ridotte o con scarsa esperienza e conoscenza se in presenza di supervisione o se istruiti in merito all'utilizzo sicuro dell'apparecchio e se a conoscenza dei rischi implicati. I bambini non devono giocare con l'apparecchio. La pulizia e la manutenzione da parte dell'utente non devono essere eseguite da bambini senza supervisione. (7.12 EN 60335-1:2012)
29. Non utilizzare il prodotto se l'utensile o i morsetti della batteria (montaggio batteria) sono deformati. Installare la batteria potrebbe causare un corto circuito con conseguenti emissioni di fumo o accensione.
30. Conservare i terminali dell'utensile (montaggio della batteria) liberi da detriti e polvere.
- Prima dell'uso, assicurarsi che detriti e polvere non si siano accumulati nell'area dei terminali.
 - Durante l'uso, cercare di evitare che detriti o polvere provenienti dall'utensile cadano sulla batteria.
 - Quando si interrompe il funzionamento o dopo l'uso, non lasciare l'utensile in un'area in cui potrebbe essere esposto alla caduta di detriti o polvere. Farlo potrebbe causare un corto circuito con conseguenti emissioni di fumo o accensione.

PRECAUZIONI PER LA BATTERIA E IL CARICABATTERIA

1. Caricare sempre a batteria a una temperatura ambiente compresa tra -10 e 40°C. Una temperatura inferiore a -10°C comporterà un sovraccarico con conseguente pericolo. La batteria non può essere ricaricata ad una temperatura superiore ai 40°C. La temperatura ideale è compresa fra i 20–25 gradi.
2. Non usare il caricatore in modo continuo. Quando un'operazione di ricarica è terminata, prima di iniziare una seconda, lasciare che il caricatore riposi per 15 minuti.
3. Non permettere che sostanze estranee entrino nel foro di collegamento della batteria ricaricabile.
4. Non smontare mai la batteria ricaricabile o il caricatore.
5. Non provocare mai dei corto-circuiti alla batteria ricaricabile. Il fenomeno provoca surriscaldamento e una sovracorrente elettrica. Può quindi causare ustioni o danni alla batteria.
6. Non gettare la batteria nel fuoco. Può esplodere.
7. Usando una batteria scarica, il caricatore può venir danneggiato.
8. Non appena la vita della batteria dopo le operazioni di ricarica diventa troppo breve per fini pratici, portare la batteria al negozio dove è stata acquistata. Non gettarla mai via.
9. Non inserire alcun oggetto nelle fessure di ventilazione del caricatore. Inserendo oggetti metallici o infiammabili nelle fessure di ventilazione, si possono causare facilmente delle scosse elettriche, o si può danneggiare il caricatore.

PRECAUZIONI DI SICUREZZA AGGIUNTIVE

RIMOZIONE E INSTALLAZIONE DELLA BATTERIA ATTENZIONE

Non mettere la batteria in corto circuito.

USO DEL SOFFIATORE AVVERTENZA

- Non utilizzare in condizioni di scarsa visibilità, come di notte o in presenza di maltempo.
- Non utilizzare sotto la pioggia o sul terreno bagnato dopo la pioggia.
- Durante l'uso del soffiatore, muoversi sempre con cautela, per evitare di scivolare e perdere l'equilibrio.
- Non utilizzare su forti pendenze.
- Prestare attenzione a dove si punta il soffiatore, per evitare persone e oggetti fragili, quali le finestre.
- Fare attenzione nel lavorare in spazi limitati o nel dirigere il getto d'aria contro il vento, per evitare di essere colpiti da oggetti volanti di ritorno.
- Non avvicinarsi a meno di 5 metri da altri. In presenza di 2 o più persone al lavoro, tenere una distanza reciproca non inferiore a 5 metri.
- Durante il fissaggio o la rimozione del beccuccio di prolunga rilasciare sempre l'interruttore e rimuovere la batteria dal soffiatore per prevenire gli incidenti.
- Tenere la presa d'aria lontana dal proprio corpo per evitare che vengano aspirati i propri indumenti.

ATTENZIONE

- Installare saldamente la batteria sul soffiatore. Se non è installata saldamente, può cadere e provocare lesioni.
- Se un oggetto estraneo entra nella presa d'aria, facendo arrestare il soffiatore, rilasciare immediatamente l'interruttore, quindi rimuovere la batteria prima di tentare di rimuovere l'oggetto estraneo.

PRECAUZIONI SULLA BATTERIA AGLI IONI DI LITIO

Per estendere la durata, la batteria agli ioni di litio è munita di una funzione di protezione per arrestarne l'uscita.

Nei casi da 1 a 3 descritti di seguito, durante l'utilizzo del prodotto, anche se state premendo l'interruttore, il motore potrebbe arrestarsi. Ciò non indica un malfunzionamento ma è il risultato della funzione di protezione.

1. Quando la rimanente alimentazione della batteria si esaurisce, il motore si arresta. In tal caso, ricaricarla immediatamente.
2. Se l'utensile è sovraccarico, il motore potrebbe arrestarsi. In tal caso, rilasciare l'interruttore dell'utensile ed eliminare le cause del sovraccarico. Dopo ciò, sarà possibile riutilizzarlo.
3. Se la batteria si surriscalda in lavori di sovraccarico, l'alimentazione della batteria potrebbe arrestarsi. In tal caso, interrompere l'uso della batteria e lasciarla raffreddare. Dopo di ciò, è possibile riutilizzarla.

Inoltre, si prega di prestare attenzione al seguente avvertimento e cautela.

AVVERTENZA

Per prevenire qualsiasi perdita delle batterie, generazione di calore, emissione di fumi, esplosione e accensione, assicurarsi di prestare attenzione alle seguenti precauzioni.

1. Assicurarsi che la polvere e i detriti non si accumulino sulla batteria.
- Durante la lavorazione, assicurarsi che la polvere e i detriti non si depositino sulla batteria.
- Assicurarsi che qualsiasi polvere e detriti che si depositano sull'utensile elettrico durante la lavorazione non si accumulino sulla batteria.
- Non conservare una batteria inutilizzata in un luogo esposto a polvere e detriti.

- Prima di ritirare una batteria, rimuovere la polvere e i detriti che si sono depositati su di essa e non conservarla insieme a parti metalliche (viti, chiodi, ecc.).
- 2. Non forare la batteria con un oggetto appuntito come un chiodo, non colpire con un martello, calpestare, lanciare o sottoporre la batterie a violenti urti fisici.
- 3. Non usare batterie apparentemente danneggiate o deformate.
- 4. Non usare batterie con la polarità invertita.
- 5. Non collegare direttamente a prese elettriche o prese per caricabatteria da auto.
- 6. Non usare la batteria per uno scopo diverso da quelli specificati.
- 7. Se la ricarica della batteria non si completa anche quando è passato un tempo di ricarica specificato, interrompere immediatamente la ricarica.
- 8. Non mettere o sottoporre la batteria a temperature elevate o ad alta pressione come in un forno microonde, essiccatore o contenitore ad alta pressione.
- 9. Tenere immediatamente lontano dal fuoco quando si rilevano perdite o maleodore.
- 10. Non usare in un luogo dove viene generata forte elettricità statica.
- 11. Se si verifica la perdita delle batterie, maleodore, generazione di calore, scolorimento o deformazione, o se appaiono anomalie di qualsiasi natura durante l'uso, la ricarica o la conservazione, rimuoverla immediatamente dall'apparecchio o carica batteria, e interrompere l'uso.
- 12. Non immergere la batteria né consentire ad alcun liquido di penetrare all'interno. La penetrazione di liquidi conduttivi, per esempio acqua, può causare danni e quindi provocare incendi o esplosioni. Conservare la batteria in un luogo fresco e asciutto, lontano da materiali infiammabili e combustibili. Le atmosfere di gas corrosivi devono essere evitate.

ATTENZIONE

- 1. Se il liquido che fuoriesce dalla batteria entra negli occhi, non sfregare gli occhi e lavarli bene con acqua fresca e pulita come acqua di rubinetto e contattare immediatamente un medico.
Se non viene trattato, il liquido può causare problemi agli occhi.
- 2. Se il liquido fuoriesce sulla pelle o gli abiti, lavare bene con acqua pulita come l'acqua del rubinetto immediatamente.
C'è una possibilità che possa causare irritazione alla pelle.
- 3. Se trovate ruggine, maleodore, surriscaldamento, scolorimento, deformazione, e/o altre irregolarità quando si utilizza la batteria per prima volta, non usarla e restituirla al fornitore o venditore.

AVVERTENZA

- Se un oggetto estraneo conduttivo di elettricità entra nei terminali della batteria agli ioni di litio, potrebbe verificarsi un corto circuito causando il rischio di un incendio. Osservate le seguenti precauzioni quando ritirate la batteria.
- **Non posizionate trucioli, chiodi, cavi in acciaio, rame o altri cavi conduttivi di elettricità nella custodia.**
 - **Installate la batteria nell'utensile elettrico o conservatela premendola contro il coperchio per la batteria finché i fori di ventilazione vengono coperti per impedire corto-circuiti. (Ved. Fig. 2)**

INFORMAZIONI SUL TRASPORTO DELLA BATTERIA AGLI IONI DI LITIO

Quando si trasporta una batteria agli ioni di litio, adottare le seguenti precauzioni.

ATTENZIONE

- Avvisare l'azienda di trasporti che il pacchetto contiene una batteria agli ioni di litio, informare l'azienda della sua potenza di uscita e seguire le istruzioni della società di trasporti quando si organizza il trasporto.
- Le batterie agli ioni di litio che superano la potenza di uscita di 100 Wh sono classificate come merci pericolose e necessitano di procedure speciali.
 - Per il trasporto all'estero, è necessario rispettare le leggi internazionali e le norme e i regolamenti previsti nel Paese di destinazione.

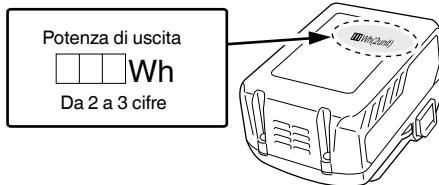

PRECAUZIONI PER IL COLLEGAMENTO DEL DISPOSITIVO USB (UC18YSL3)

Quando si verifica un problema inaspettato, i dati contenuti in un dispositivo USB collegato a questo prodotto potrebbero risultare danneggiati o mancanti. Assicurarsi sempre di eseguire il backup di qualsiasi dato contenuto nel dispositivo USB prima dell'utilizzo con questo prodotto. Notare che la nostra azienda non si assume in alcun modo alcuna responsabilità per qualsiasi dato memorizzato nel dispositivo USB che risulti danneggiato o mancante, né per qualsiasi eventuale danno che possa verificarsi su un dispositivo collegato.

ATTENZIONE

- Prima dell'uso, controllare il cavo di collegamento USB per eventuali difetti o danni.
L'utilizzo di un cavo USB difettoso o danneggiato può causare emissione di fumo o incendio.
- Quando il prodotto non è in uso, coprire la porta USB con la copertura in gomma.
L'accumulo di polvere ecc. nella porta USB può causare emissione di fumo o incendio.

NOTA

- Ci potrebbe essere una pausa durante la ricarica USB.
- Quando un dispositivo USB non è in carica, rimuovere il dispositivo USB dal caricatore.
La mancata osservanza di questa precauzione potrebbe non solo ridurre la durata di un dispositivo USB, ma anche causare incidenti imprevisi.
- Potrebbe non essere possibile caricare alcuni dispositivi USB, a seconda del tipo di dispositivo.

NOMI DEI COMPONENTI (Fig. 1 – Fig. 8)

| | |
|---|-----------------------------|
| ① | Interruttore |
| ② | Maniglia |
| ③ | Interruttore modalità turbo |
| ④ | Interruttore modalità |
| ⑤ | Spia indicatore modalità |
| ⑥ | Apertura di soffiaggio |
| ⑦ | Ugello di prolunga |
| ⑧ | Apertura di soffiaggio |

| | |
|---|--|
| ⑨ | Motore e ventola |
| ⑩ | Apertura di aspirazione |
| ⑪ | Griglia della presa d'aria |
| ⑫ | Batteria |
| ⑬ | Fori di ventilazione |
| ⑭ | Terminali della batteria |
| ⑮ | Coperchio della batteria |
| ⑯ | Interruttore indicatore livello batteria |
| ⑰ | Spia di indicazione livello della batteria |

Batteria

| Simbolo | Significato |
|---------|---|
| | Lampeggia ; Modalità turbo |
| | Si illumina ; La carica residua della batteria è oltre 75%. |
| | Si illumina ; La carica residua della batteria è 50% – 75%. |
| | Si illumina ; La carica residua della batteria è 25% – 50%. |
| | Si illumina ; La carica residua della batteria è meno del 25%. |
| | Lampeggia ; La carica residua della batteria è quasi esaurita. Ricaricare la batteria al più presto possibile. |
| | Lampeggia ; Uscita sospesa a causa dell'alta temperatura. Rimuovere la batteria dall'utensile e lasciare che si raffreddi completamente. |
| | Lampeggia ; Uscita sospesa a causa di guasti o malfunzionamenti. Il problema potrebbe essere la batteria, quindi mettersi in contatto con il rivenditore. |
| | Scollegare la batteria |
| | Solo per Paesi UE Non gettare le apparecchiature elettriche tra i rifiuti domestici. Secondo la Direttiva Europea 2002/96/CE sui rifiuti di apparecchiature elettriche ed elettroniche e la sua attuazione in conformità alle norme nazionali, le apparecchiature elettriche esauste devono essere raccolte separatamente, al fine di essere reimpiagate in modo eco-compatibile. |

SIMBOLI

ATTENZIONE

Di seguito mostriamo i simboli usati per la macchina. Assicurarsi di comprenderne il significato prima dell'uso.

| Simbolo | Significato |
|---------|--|
| | RB36DA: Soffiatore-aspiratore a batteria |
| | Per ridurre il rischio di lesioni, l'utente deve leggere il manuale delle istruzioni. La mancata osservanza degli avvertimenti e delle istruzioni potrebbe essere causa di scosse elettriche, incendi e/o gravi lesioni. |
| | Leggere, comprendere a fondo e osservare tutte le avvertenze e le istruzioni riportate nelle presenti istruzioni per l'uso e sull'unità. |
| | Indossare sempre protezioni per gli occhi durante l'uso di questa unità. |
| | Non usare un utensile elettrico sotto la pioggia e nell'umidità né lasciarlo all'aperto quando piove. |
| | Gli oggetti soffiati possono rimbalzare e causare lesioni e/o danni ad altri oggetti presenti sul posto. Indossare sempre indumenti e scarpe di protezione. |
| | Tenere tutti i bambini, le persone presenti sul posto e gli aiutanti ad almeno 5 m di distanza dall'unità. |
| | AVVERTENZA PERICOLO Non introdurre mai le mani o altri oggetti nella presa d'aria o nell'apertura di soffiaggio. Ciò può causare lesioni e/o danni alla macchina. |
| | La modalità turbo è prevista per disattivarsi automaticamente dopo 10 secondi per proteggere i circuiti elettronici. Tenere presente che non si tratta di un malfunzionamento. |
| | Interruttore di modalità |
| | Interruttore di modalità turbo |
| | Si illumina ; Modalità 1 |
| | Si illumina ; Modalità 2 |
| | Si illumina ; Modalità 3 |
| | Si illumina ; Modalità 4 |
| | Lampeggia ; Modalità turbo |

ACCESSORI STANDARD

In aggiunta all'unità principale (1 unità), la confezione contiene gli accessori elencati a pagina 275.

L'accessorio standard può essere modificato senza preavviso.

APPLICAZIONI

- Pulizia di foglie da parchi e giardini.
- Pulizia dopo la potatura o lo sfalcio dell'erba.
- Pulizia di stadi e campi sportivi.

CHARATTERISTICHE

1. Elettrotensile

| | |
|---|---|
| Modello | RB36DA |
| Tensione | 36 V |
| Velocità | 0 – 24000 min ⁻¹ (BSL36A18, con carica completa) |
| Velocità dell'aria | 0 – 45 [53] m/s |
| Pressione del volume | 0 – 680 [800] m ³ /h |
| Tempo di funzionamento continuo | Circa 9,5 minuti (BSL 36A18, con carica completa) |
| Batteria disponibile per questo utensile* | BSL36A18 |
| Peso** | 3,5 kg (con BSL36A18) |

I valori tra parentesi [] si riferiscono alla modalità turbo

* Le batterie esistenti (BSL3660/3620/3626, serie BSL18xx, ecc.) non possono essere utilizzate con questo utensile.

** Secondo procedura EPTA 01/2003

2. Batteria

| | |
|---------------------------------|--|
| Modello | BSL36A18 |
| Tensione | 36 V / 18 V (Commutazione automatica*) |
| Capacità della batteria | 2,5 Ah/5,0 Ah (Commutazione automatica*) |
| Prodotti cordless disponibili** | Serie multi-volt, prodotto da 18 V |
| Caricabatteria disponibile | Caricabatteria a scorrimento per batterie agli ioni di litio |

* L'utensile si commuta da sé automaticamente.

** Consultare il nostro catalogo generale per i dettagli.

3. Caricabatteria

| | |
|--------------------|---------------|
| Modello | UC18YSL3 |
| Tensione di carica | 14,4 V – 18 V |
| Peso | 0,6 kg |

RICARICA

Prima di utilizzare l'utensile elettrico, caricare la batteria nel seguente modo.

1. Collegare il cavo di alimentazione del caricatore a una presa CA.

Quando si collega la spina del caricatore ad una presa a muro, la spia dell'indicatore di ricarica lampeggia in rosso (ad intervalli di 1 secondo).

2. Inserire la batteria nel caricatore.

Inserire saldamente la batteria nel caricatore come mostrato in **Fig. 3** (a pagina 2).

3. Carica

Quando si inserisce una batteria nel caricatore, la spia dell'indicatore di ricarica lampeggia in blu.

Quando la batteria è completamente carica, la spia dell'indicatore di ricarica si illumina in verde. (Vedere **Tabella 1**)

(1) Indicazione della spia di ricarica

Le indicazioni della spia dell'indicatore di ricarica vengono mostrate nella **Tabella 1**, a seconda delle condizioni del caricatore o della batteria ricaricabile.

Tabella 1

| Indicazioni della spia di ricarica | | | | |
|--|--------------------------|---------------------------------|--|--|
| Spia dell'indicatore di ricarica (ROSSO/BLU/VERDE/PORPORA) | Prima della ricarica | Lampeggia (ROSSO) | Si illumina per 0,5 secondi. Non si illumina per 0,5 secondi. (Spento per 0,5 secondi) | Collegato a una fonte di alimentazione |
| | Durante la ricarica | Lampeggia (BLU) | Si illumina per 0,5 secondi. Non si illumina per 1 secondo. (Spenta per 1 secondo) | Capacità della batteria inferiore al 50% |
| | | Lampeggia (BLU) | Si illumina per 1 secondo. Non si illumina per 0,5 secondi. (Spento per 0,5 secondi) | Capacità della batteria inferiore all'80% |
| | | Si illumina (BLU) | Si illumina stabilmente | Capacità della batteria superiore all'80% |
| | Carica completata | Si illumina (VERDE) | Si illumina stabilmente (Segnale acustico continuo: circa 6 secondi) | |
| | Surriscaldamento standby | Lampeggia (ROSSO) | Si illumina per 0,3 secondi. Non si illumina per 0,3 secondi. (Spento per 0,3 secondi) | Batteria surriscaldata. Impossibile ricaricare (la ricarica comincerà quando la batteria si raffredda). |
| | Carica impossibile | Lampeggia velocemente (PORPORA) | Si illumina per 0,1 secondi. Non si illumina per 0,1 secondi. (Spento per 0,1 secondi) ■ ■ ■ ■ ■ ■ ■ ■ ■ ■ ■ ■ ■ ■ ■ ■ (Segnale acustico intermittente: circa 2 secondi) | Malfunzionamento della batteria o del caricatore |

(2) Informazioni sulle temperature e il tempo di ricarica della batteria ricaricabile
Le temperature e il tempo di ricarica sono indicati nella **Tabella 2**.

Tabella 2

| Caricatore | | UC18YSL3 | | | | | |
|------------|--|---|--|---|--|---------------|------------------|
| Batteria | Tipo di batteria | Li-ion | | | | | |
| | Temperature di carica per le batterie | -10°C – 50°C | | | | | |
| | Voltaggio di carica | V | 14,4 | | 18 | | |
| | Tempo di ricarica, approssimativo (a 20°C) | min. | Serie BSL14xx | | Serie BSL18xx | | Serie multi-volt |
| | | | (4 celle) | (8 celle) | (5 celle) | (10 celle) | (10 celle) |
| | | BSL1415S : 15 BSL1415 : 15 BSL1415X : 15 BSL1420 : 20 BSL1425 : 25 BSL1430C : 30 | BSL1430 : 20 BSL1440 : 26 BSL1450 : 32 BSL1460 : 38 | BSL1815S : 15 BSL1815 : 15 BSL1815X : 15 BSL1820 : 20 BSL1825 : 25 BSL1830C : 30 | BSL1830 : 20 BSL1840 : 26 BSL1850 : 32 BSL1860 : 38 | BSL36A18 : 32 | |
| USB | Tensione di carica | V | 5 | | | | |
| | Corrente di carica | A | 2 | | | | |

NOTA

Il tempo di carica può variare a seconda della temperatura ambiente e della tensione della fonte di alimentazione.

- Scollegare il cavo di alimentazione del caricatore dalla presa CA.**
- Tenere saldamente il caricatore e estrarre la batteria.**

NOTA

Assicurarsi di estrarre la batteria dal caricatore dopo l'uso e quindi conservarla.

Informazioni riguardanti lo scaricamento dell'elettricità in caso di batterie nuove, ecc.

Poiché la sostanza chimica interna delle batterie nuove e delle batterie che non sono state usate per un lungo periodo di tempo non è attivata, lo scaricamento dell'elettricità potrebbe essere basso quando le si utilizza per la prima e la seconda volta. Questo è un fenomeno temporaneo, e il tempo necessario per la carica normale verrà ripristinato ricaricando la batteria per 2 – 3 volte.

Come fare in modo che le batterie durino più a lungo.

- (1) Ricaricare le batterie prima che siano completamente scariche.
Quando si avverte che la potenza dell'utensile diventa più debole, smettere di utilizzare l'utensile e ricaricare la sua batteria. Se si continua l'uso dell'utensile e si esaurisce la corrente elettrica, la batteria può essere danneggiata e la sua durata diventerà più breve.
- (2) Evitare di ricaricare ad alte temperature.
Una batteria ricaricabile si riscalda subito dopo l'uso. Se si ricarica una simile batteria subito dopo l'uso, la sua sostanza chimica interna si deteriorerà e la durata della batteria sarà ridotta. Lasciare la batteria e ricaricarla dopo che si è raffreddata per un po' di tempo.

ATTENZIONE

- Se la batteria viene caricata mentre è calda perché rimasta esposta a lungo alla luce solare diretta o immediatamente dopo l'uso, la spia dell'indicatore di ricarica del caricatore si accende per 0,3 secondi, non si accende per 0,3 secondi (spenta per 0,3 secondi). In questo caso, prima lasciar raffreddare la batteria e poi eseguire l'operazione di carica.
- Quando la spia dell'indicatore di ricarica lampeggia (ad intervalli di 0,2 secondi), controllare che non siano presenti oggetti estranei nel connettore della batteria del caricatore ed eventualmente rimuoverli. Se non sono presenti oggetti estranei, è probabile che la batteria o il caricatore non funzionino bene. Rivolgersi a un Centro di assistenza autorizzato.
- Poiché il micro computer incorporato impiega circa 3 secondi per confermare che la batteria caricata con l'UC18YSL3 sia stata estratta, attendere almeno 3 secondi prima di reinserirla per continuare il caricamento. Se la batteria viene reinserita entro 3 secondi, potrebbe non venire caricata correttamente.

PRIMA DI INIZIARE LE OPERAZIONI

- **Stabilire e controllare l'ambiente di lavoro**
Controllare che l'ambiente di lavoro sia adatto seguendo le necessarie precauzioni.

USO DEI COMANDI (FUNZIONI)

- **L'interruttore di modalità funziona (Fig. 4)**

NOTA

La modalità turbo si disattiva automaticamente e la macchina torna alla modalità precedente dopo 10 secondi per proteggere i circuiti elettronici. Premere nuovamente l'interruttore di modalità per tornare alla modalità turbo.

- **Capacità di lavoro con carica completa**

La seguente è una stima approssimativa del funzionamento del soffiatore con carica completa. (Il tempo di funzionamento varia leggermente in funzione della temperatura ambientale e delle caratteristiche della batteria.)

Tempo di funzionamento continuo con l'interruttore premuto a fondo in ciascuna modalità

| Modalità | Batteria | BSL36A18 |
|------------|----------|-----------|
| Modalità 1 | | 29,5 min. |
| Modalità 2 | | 19,5 min. |
| Modalità 3 | | 13 min. |
| Modalità 4 | | 9,5 min. |

MONTAGGIO E OPERAZIONE

| Azione | Figura | Pagina |
|---|--------|--------|
| Inserimento del coperchio della batteria | 2 | 2 |
| Carica | 3 | 2 |
| L'interruttore di modalità funziona | 4 | 2 |
| Fissaggio del beccuccio di prolunga | 5 | 3 |
| Rimozione e inserimento della batteria | 6 | 3 |
| Accensione del soffiatore | 7 | 3 |
| Indicatore di batteria residua | 8 | 3 |
| Ricarica di un dispositivo USB da una presa elettrica | 9-a | 4 |
| Ricarica di un dispositivo USB e di una batteria da una presa elettrica | 9-b | 4 |
| Come ricaricare un dispositivo USB | 10 | 4 |
| Quando la ricarica del dispositivo USB è completa | 11 | 4 |
| Selezione degli accessori | — | 276 |

INFO SUL DISPOSITIVO USB

- Ricarica di un dispositivo USB da una presa elettrica. (Fig. 9-a)
- Ricarica di un dispositivo USB e di una batteria da una presa elettrica. (Fig. 9-b)
- Come ricaricare un dispositivo USB. (Fig. 10)
- Quando la ricarica del dispositivo USB è completa. (Fig. 11)

MANUTENZIONE E CONTROLLI

1. **Ispezione della griglia della presa d'aria**

Prima e dopo l'uso, ispezionare la griglia di protezione della presa d'aria verificando che non sia danneggiata. Se è danneggiata, rivolgersi al proprio rivenditore o a un centro assistenza HiKOKI autorizzato per la riparazione.

2. **Controllo delle viti di tenuta**

Controllare regolarmente tutte le viti di tenuta e assicurarsi che siano esclusivamente serrate. Nel caso che una di queste viti dovesse allentarsi riserrarla immediatamente. Se si non ottiene di farlo, si può causare una grave incidente.

3. **Manutenzione del motore**

L'avvolgimento del motore il vero e proprio "cuore" degli attezzi elettrici. Fare attenzione a non danneggiare l'avvolgimento e/o non bagnarlo con olio o acqua.

4. **Ispezione dei morsetti (utensile e batteria)**

Controllare per assicurarsi che detriti e polvere non si siano accumulati sui terminali.

Di tanto in tanto controllare prima, durante e dopo il funzionamento.

ATTENZIONE

Rimuovere eventuali detriti o polvere che potrebbero essersi accumulati sui terminali.

La mancata osservanza di ciò potrebbe causare un malfunzionamento.

5. **Pulizia della carcassa dell'utensile**

Se il soffiatore-aspiratore a batteria è sporco, pulirlo con uno straccio soffice, inumidito di acqua e sapone.

Non usare solventi cloridici, benzina o diluenti per benzina, in quanto potrebbero deformare la plastica.

Se la griglia di protezione della presa d'aria è ostruita da detriti, il soffiatore funziona in modo meno efficiente.

Se necessario, pulirla delicatamente con una spazzola morbida.

6. Conservazione

Conservare il soffiatore-aspiratore a batteria ad una temperatura inferiore ai 40°C e non a portata di mano di bambini.

NOTA

Conservazione delle batterie agli ioni di litio.

Prima di riporre le batterie agli ioni di litio, assicurarsi di averle caricate completamente.

Riporre le batterie per periodi prolungati (3 mesi o più) con un basso livello di carica potrebbe provocare il deterioramento delle prestazioni o la significativa riduzione del tempo di utilizzo delle batterie, o potrebbe rendere le batterie incapaci di mantenere la carica.

Tuttavia, la significativa riduzione del tempo di utilizzo delle batterie può essere risolta caricando e utilizzando le batterie ripetutamente da due a cinque volte.

Se il tempo di utilizzo delle batterie rimane estremamente ridotto nonostante le ricariche ripetute, considerare le batterie inutilizzabili e acquistarne di nuove.

ATTENZIONE

Nell'uso e nella manutenzione degli utensili elettrici devono essere osservate le normative di sicurezza e i criteri prescritti in ciascun paese.

Avviso importante sulle batterie per gli utensili elettrici a batteria HiKOKI

Utilizzare sempre una delle nostre batterie originali.

Non possiamo garantire la sicurezza e le prestazioni dell'utensile elettrico a batteria quando esso viene utilizzato con batterie diverse da quelle da noi designate, o quando la batteria viene smontata e modificata (per esempio lo smontaggio e la sostituzione di pile o altre parti interne).

GARANZIA

Garantiamo gli Utensili Elettrici HiKOKI in conformità alle specifiche normative imposte dalla legge e dai paesi. Questa garanzia non copre difetti o danni dovuti a uso erraneo, abuso o normale usura. In caso di lamentele, si prega di inviare l'Utensile Elettrico, non smontato, insieme al CERTIFICATO DI GARANZIA che si trova al termine di queste Istruzioni per l'uso, ad un Centro di Assistenza Autorizzato HiKOKI.

Informazioni riguardanti i rumori trasmessi dall'aria e le vibrazioni

I valori misurati sono stati determinati in conformità a EN50636-2-100 e descritti in conformità alla normativa ISO 4871.

Livello misurato di potenza sonora pesato A: 93 dB (A)

Livello misurato di pressione sonora pesato A: 81 dB (A)

Incertezza K : 3 dB (A).

Indossare i dispositivi di protezione acustica.

Valori totali di vibrazione (somma vettori triass.) determinati secondo la norma EN50636-2-100.

Valore di emissione vibrazioni $a_h = 1,4 \text{ m/s}^2$

Incertezza K = 1,5 m/s^2

Il valore totale di emissione vibrazioni dichiarato è stato misurato in base al metodo di test standard e può essere utilizzato per confrontare un utensile con un altro.

Può essere inoltre utilizzato per la stima preliminare dell'esposizione.

ATTENZIONE

- Il valore di emissione vibrazioni durante l'uso effettivo dell'utensile può essere diverso dal valore totale dichiarato in base alle modalità di utilizzo dell'utensile stesso.
- Identificare le misure di sicurezza per la protezione dell'operatore basate su stima dell'esposizione nelle effettive condizioni di utilizzo (prendendo in considerazione tutte le parti del ciclo di funzionamento come i tempi in cui l'utensile resta spento e quando funziona senza essere utilizzato in aggiunta al tempo di avvio).

NOTA

A causa del continuo programma di ricerche e sviluppo della HiKOKI, le caratteristiche riportate in questo foglio sono soggette cambiamenti senza preventiva comunicazione.

RISOLUZIONE DEI GUASTI

Usare le ispezioni nella tabella di seguito se l'utensile non funziona normalmente. Se questo non risolve il problema, consultare il proprio rivenditore o Centro di Assistenza Autorizzato HiKOKI.

1. Elettrotensile

| Sintomo | Causa probabile | Rimedio |
|---|--|--|
| L'utensile non si avvia | Non c'è carica residua nella batteria | Caricare la batteria. |
| | La batteria non è completamente installata. | Spingere la batteria all'interno finché non si sente uno scatto. |
| L'utensile si è arrestato improvvisamente | L'utensile si è sovraccaricato | Eliminare il problema che causa il sovraccarico. |
| | La batteria è surriscaldata. | Lasciare raffreddare la batteria. |
| | Del materiale estraneo ostruisce la ventola di aspirazione. | Rimuovere tutto il materiale estraneo. |
| Bassa potenza di soffiaggio | Il materiale estraneo è depositato nell'apertura di soffiaggio o in quella di aspirazione. | Rimuovere tutto il materiale estraneo. |
| | Il livello di carica della batteria è basso. La batteria è completamente scarica. | Caricare la batteria. |
| La batteria non può essere installata | Si sta tentando di installare una batteria diversa da quella specificata per l'utensile. | Installare una batteria di tipo multi-volt. |

2. Caricabatteria

| Sintomo | Causa probabile | Rimedio |
|---|---|--|
| La spia dell'indicatore di carica lampeggia rapidamente in porpora e il caricamento della batteria non ha inizio. | La batteria non è inserita fino in fondo. | Inserire la batteria saldamente. |
| | Ci sono sostanze estranee nel terminale batteria o nel punto in cui la batteria è collegata. | Rimuovere le sostanze estranee. |
| La spia dell'indicatore di carica lampeggia in rosso e il caricamento della batteria non ha inizio. | La batteria non è inserita fino in fondo. | Inserire la batteria saldamente. |
| | La batteria è surriscaldata. | Se viene lasciata indisturbata, la batteria inizia automaticamente a caricarsi se la sua temperatura diminuisce, ma ciò potrebbe ridurre la vita utile della batteria. È consigliabile far raffreddare la batteria in un luogo ben ventilato, lontano dalla luce diretta del sole, prima della carica. |
| Il tempo di utilizzo della batteria è breve anche se la batteria è completamente carica. | La vita utile della batteria è esaurita. | Sostituire la batteria con una nuova. |
| La batteria richiede un tempo lungo per ricaricarsi. | La temperatura della batteria, del caricabatteria o dell'ambiente circostante è estremamente bassa. | Caricare la batteria al chiuso o in un altro ambiente più caldo. |
| | Le prese d'aria del caricabatteria sono ostruite, causando il surriscaldamento dei suoi componenti interni. | Evitare di bloccare le prese d'aria. |
| | La ventola di raffreddamento non funziona. | Contattare un centro di assistenza autorizzato HiKOKI per le riparazioni. |
| La spia di alimentazione USB si è spenta e il dispositivo USB ha smesso di caricare. | La capacità della batteria è diventata bassa. | Sostituire la batteria con una che abbia capacità rimanente. |
| | | Collegare la spina di alimentazione del caricabatteria in una presa elettrica. |
| La spia di alimentazione USB non si spegne anche se il dispositivo USB ha terminato la ricarica. | La spia di alimentazione USB si accende in verde per indicare che la carica USB è possibile. | Questo non è un malfunzionamento. |
| Non è chiaro quale sia lo stato di ricarica di un dispositivo USB o se la sua ricarica sia completa. | La spia di alimentazione USB non si spegne anche quando la ricarica è completa. | Esaminare il dispositivo USB che sta caricando per confermare il suo stato di carica. |

Italiano

| Sintomo | Causa probabile | Rimedio |
|---|---|--|
| La ricarica di un dispositivo USB si ferma a metà strada. | Il caricabatteria è stato inserito in una presa elettrica mentre il dispositivo USB era in carica utilizzando la batteria come fonte di alimentazione. | Questo non è un malfunzionamento. Il caricabatteria mette in pausa la ricarica USB per circa 5 secondi mentre fa distinzione tra le fonti di alimentazione. |
| | Una batteria è stata inserita nel caricabatteria mentre il dispositivo USB era in carica utilizzando una presa di corrente come fonte di alimentazione. | |
| La ricarica del dispositivo USB va in pausa a metà strada quando la batteria e il dispositivo USB sono in fase di carica allo stesso tempo. | La batteria si è caricata completamente. | Questo non è un malfunzionamento. Il caricabatteria mette in pausa la ricarica USB per 5 secondi circa mentre controlla se la batteria ha completato con successo la ricarica. |
| La ricarica del dispositivo USB non si avvia quando la batteria e il dispositivo USB sono in fase di carica allo stesso tempo. | La capacità residua della batteria è estremamente bassa. | Questo non è un malfunzionamento. Quando la capacità della batteria raggiunge un certo livello, la ricarica USB si avvia automaticamente. |

ALGEMENE VEILIGHEIDSWAARSCHUWINGEN VOOR ELEKTRISCH GEREEDSCHAP

⚠ WAARSCHUWING

Lees alle waarschuwingen en instructies aandachtig door.

Nalating om de waarschuwingen en instructies op te volgen kan in een elektrische schok, brand en/of ernstig letsel resulteren.

Bewaar alle waarschuwingen en aanwijzingen voor eventuele naslag in de toekomst.

De term "elektrisch gereedschap" heeft zowel betrekking op elektrisch gereedschap dat via de netvoeding van stroom wordt voorzien als gereedschap dat via een accu (snoerloos) van stroom wordt voorzien.

1) Veiligheid van de werkplek

a) Zorg voor een schone en goed verlichte werkplek.

Een rommelige of donkere werkplek verhoogt de kans op ongelukken.

b) Gebruik het elektrisch gereedschap niet in een omgeving met ontplofbare vloeistoffen, gasen of stof.

Elektrisch gereedschap kan vonken afgeven. Deze vonkjes kunnen stofdeeltjes of gasen doen ontbranden.

c) Houd kinderen en andere toeschouwers tijdens het gebruik van elektrische gereedschap uit de buurt.

Afleidingen kunnen gevaarlijk zijn.

2) Elektrische veiligheid

a) De stekker op het elektrische gereedschap moet geschikt zijn voor aansluiting op de wandcontactdoos.

De stekker mag op geen enkele manier gemodificeerd worden. Gebruik geen verloopstekker met geaard elektrisch gereedschap.

Deugdelijke stekkers en geschikte wandcontactdozen verminderen het risico op een elektrische schok.

b) Vermijd lichamelijk contact met geaarde oppervlakken zoals leidingen, radiatoren, fornuizen en koelkasten.

Wanneer uw lichaam in contact staat met geaarde oppervlakken loopt u een groter risico op een elektrische schok.

c) Stel het elektrisch gereedschap niet bloot aan regen of vochtige omstandigheden.

Het risico op een elektrische schok wordt vergroot wanneer er water in het elektrisch gereedschap terechtkomt.

d) Behandel het snoer voorzichtig. Draag het gereedschap nooit door dit bij het snoer vast te houden. Trek niet aan het snoer wanneer u de stekker uit het stopcontact wilt halen.

Houd het snoer uit de buurt van warmtebronnen, olie, scherpe randen of bewegende onderdelen. Een beschadigd of verward snoer verhoogt het risico op een elektrische schok.

e) Gebruik buitenshuis een verlengsnoer dat specifiek geschikt is voor het gebruik buiten.

Het gebruik van een snoer dat specifiek geschikt is voor gebruik buitenshuis vermindert het risico op een elektrische schok.

f) Als het elektrisch gereedschap in een vochtige omgeving gebruikt moet worden, dient een voeding met RCD (reststroom-apparaat) beveiliging te worden gebruikt.

Gebruik van een RCD vermindert de kans op een elektrische schok.

3) Persoonlijke veiligheid

a) Blijf waakzaam, let voortdurend op uw werk en gebruik uw gezond verstand wanneer u elektrisch gereedschap gebruikt.

Gebruik geen elektrisch gereedschap wanneer u moe bent of onder invloed van drugs, alcohol of medicijnen.

Eén moment van onoplettendheid kan in ernstig lichamelijk letsel resulteren.

b) Gebruik persoonlijke beschermingsmiddelen. Draag altijd oogbescherming.

Beschermingsmiddelen zoals stofmaskers, niet-glijdende veiligheidsschoenen, een helm of oorbescherming vermindert het risico op lichamelijk letsel.

c) Voorkom dat het gereedschap per ongeluk kan starten. Controleer of de schakelaar in de uit stand staat voordat u de voeding en/of de accu aansluit, het gereedschap oppakt of gaat dragen.

Zorg ervoor dat u tijdens het verplaatsen van het elektrisch gereedschap uw vingers uit de buurt van de schakelaar houdt en sluit de stroombron niet aan terwijl de schakelaar op aan staat om ongelukken te vermijden.

d) Verwijder sleutels en moersleutels uit het gereedschap voordat u het elektrisch gereedschap aanzet.

Een (moer-)sleutel die op een bewegend onderdeel van het elektrisch gereedschap bevestigd is kan in lichamelijk letsel resulteren.

e) Reik niet te ver. Zorg ervoor dat u te allen tijde stevig staat en uw evenwicht behoudt.

Op deze manier heeft u tijdens een onverwachte situatie meer controle over het elektrisch gereedschap.

f) Draag geen loszittende kleding of sieraden. Houd uw haar, kleding en handschoenen uit de buurt van bewegende onderdelen.

Loszittende kleding, sieraden en lang haar kunnen in de bewegende onderdelen verstrikt raken.

g) Indien het elektrisch gereedschap van een aansluiting voor stofafzuiging is voorzien dan dient u ervoor te zorgen dat de stofafzuiging aangesloten en op de juiste manier gebruikt wordt.

Het gebruik van stofafzuiging vermindert eventuele stofgerelateerde risico's.

4) Bediening en onderhoud van elektrisch gereedschap

a) Het elektrisch gereedschap mag niet geforceerd worden. Gebruik het juiste gereedschap voor het karwei.

U kunt de klus beter en veiliger uitvoeren wanneer u het juiste elektrische gereedschap gebruikt.

b) Gebruik het elektrisch gereedschap niet als de schakelaar niet goed werkt.

Elektrisch gereedschap dat niet via de schakelaar bediend kan worden is gevaarlijk en moet onmiddellijk gerepareerd worden.

c) Haal de stekker uit het stopcontact voordat u de voeding en/of de accu van het elektrisch gereedschap losmaakt, afstellingen verricht, accessoires verwisselt of voordat u het elektrisch gereedschap opbergt.

Dergelijke preventieve veiligheidsmaatregelen verminderen het risico dat het elektrisch gereedschap per ongeluk opstart.

d) Berg elektrisch gereedschap buiten het bereik van kinderen op en sta niet toe dat personen die niet bekend zijn met het juiste gebruik van het gereedschap of deze voorschriften dit elektrisch gereedschap gebruiken.

Elektrisch gereedschap is gevaarlijk in onbevoegde handen.

- e) Het elektrisch gereedschap moet regelmatig onderhouden worden. Controleer het gereedschap op een foutieve uittijning, vastgelopen of defecte bewegende onderdelen en andere problemen die van invloed zijn op de juiste werking van het gereedschap. Indien het gereedschap defect of beschadigd is moet het gerepareerd worden voordat u het gereedschap opnieuw gebruikt.
Slecht onderhouden elektrisch gereedschap is verantwoordelijk voor een groot aantal doe-het-zelf ongelukken.
- f) **Houd snijwerktuigen scherp en schoon.**
Goed onderhouden snijwerktuigen met scherpe snijranden lopen minder snel vast en zijn gemakkelijker in het gebruik.
- g) **Elektrisch gereedschap, toebehoren, bits enz. moeten in overeenstemming met deze instructies worden gebruikt waarbij de werkomstandigheden en het werk in overweging moeten worden genomen.**
Gebruik van het elektrisch gereedschap voor andere doeleinden dan waarvoor het is bedoelt, kan resulteren in een gevaarlijke situatie.
- 5) **Gebruik van gereedschap en onderhoud van de batterij**
- a) **Herlaad enkel met de lader die door de fabrikant wordt gespecificeerd.**
Een lader die geschikt is voor één bepaald type batterijgroep kan brandgevaar veroorzaken bij een andere batterijgroep.
- b) **Gebruik de apparaten enkel met specifiek ontworpen batterijgroepen.**
Het gebruik van andere batterijgroepen kan letsels of brand veroorzaken.
- c) **Wanneer de batterijgroep niet in gebruik is, houdt u ze verwijderd van andere metalen voorwerpen zoals papierclips, munten, sleutels, spijkers, schroeven of andere metalen voorwerpen die een verbindingen van de ene terminal met de andere kunnen maken.**
De batterijterminals kortsluiten kan brandwonden of brand veroorzaken.
- d) **Bij een verkeerd gebruik kan er vloeistof uit de batterij lekken; vermijd elk contact. Indien er toevallig contact ontstaat, goed met water spoelen. Indien de vloeistof in contact met de ogen komt, ook medische hulp inroepen.**
Vloeistof die uit de batterij lekt kan irritatie en brandwonden veroorzaken.
- 6) **Onderhoudsbeurt**
- a) **Uitgereedschap mag uitsluitend door bevoegd onderhoudspersoneel worden onderhouden die authentieke onderdelen gebruikt.**
Hierdoor kunt u erop aan dat de veiligheid van het elektrisch gereedschap behouden blijft.

VOORZORGMATREGELEN

Houd kinderen en kwetsbare personen op een afstand. Het gereedschap moet na gebruik buiten het bereik van kinderen en andere kwetsbare personen worden opgeborgen.

VEILIGHEIDSWAARSCHUWINGEN TUINBLAASAPPARAAT

BELANGRIJK AANDACHTIG LEZEN VÓÓR GEBRUIK BEWAREN VOOR TOEKOMSTIG GEBRUIK

Veilige bedieningspraktijken voor handbediende tuinblaasapparaten

● Training

- a) Lees de instructies aandachtig door. Maak uzelf vertrouwd met de bedieningselementen en het correcte gebruik van de machine.
- b) Laat kinderen of personen die niet vertrouwd zijn met deze instructies de machine niet gebruiken. Plaatselijke voorschriften kunnen de leeftijd van de gebruiker beperken.
- c) Houd er rekening mee dat de operator of gebruiker verantwoordelijk is voor ongelukken of beschadigingen met betrekking tot andere personen of hun eigendommen.

● Voorbereiding

- a) Zorg voor gehoorbescherming en een veiligheidsbril. Draag deze te allen tijde tijdens de bediening van de machine.
- b) Draag tijdens de bediening van de machine altijd stevige schoenen en een lange broek. Gebruik de machine niet met blote voeten of met open sandalen. Vermijd het dragen van loszittende kleding of kleding met hangende touwtjes of linten.
- c) Draag geen loszittende kleding of sieraden die in de luchtinlaat kunnen worden getrokken. Houd lang haar uit de buurt van de luchtinlaten.
- d) Gebruik de machine in een aanbevolen positie en alleen op een stevige, vlakke ondergrond.
- e) Gebruik de machine niet op bestrating of grind waar uitgeworpen materiaal letsel kan veroorzaken.
- f) Inspecteer vóór gebruik altijd visueel om te controleren of de hakselaar, de bouten van de hakselaar en andere bevestigingen goed vastzitten, de behuizing onbeschadigd is en afschermingen en schermen op hun plaats zitten. Vervang versleten of beschadigde onderdelen in sets om het evenwicht te bewaren. Vervang beschadigde of onleesbare etiketten.
- g) Controleer voor gebruik het stroom- en verlengsnoer op tekenen van beschadiging of veroudering. Als het snoer beschadigd raakt tijdens gebruik, koppel het snoer dan onmiddellijk los van de stroomtoevoer. **RAAK HET SNOER NIET AAN VOORDAT U DE STROOMTOEVOER HEEFT LOSGEKOPPELD.** Gebruik de machine niet als het snoer beschadigd of versleten is.
- h) Gebruik de machine nooit als er personen, met name kinderen, of huisdieren in de buurt zijn.

● Bediening

- a) Controleer vóór het starten van de machine of de toevoerkamer leeg is.
- b) Houd uw gezicht en lichaam uit de buurt van de toevoerinlaatopening.
- c) Vermijd dat handen of een ander lichaamsdeel of kleding in de toevoerkamer, in het afvoerkanaal of in de buurt van bewegende delen komen.
- d) Zorg te allen tijde voor een goed evenwicht met beide voeten stevig op de grond. Reik niet te ver. Ga nooit op een hoger niveau staan dan de onderkant van de machine bij het invoeren van materiaal.
- e) Zorg dat u altijd uit de buurt van de afvoerzone staat tijdens de bediening van deze machine.
- f) Wees bij het toevoeren van materiaal in de machine uiterst voorzichtig dat er geen stukken metaal, stenen, flessen, blikjes of andere vreemde voorwerpen bij zijn.

- g) Als het snijmechanisme vreemde voorwerpen raakt of als de machine vreemde geluiden begint te maken of begint te trillen, moet u de voedingsbron onmiddellijk uitschakelen en de machine laten stoppen. Koppel de machine los van het stroomnet en neem de volgende stappen voordat u de machine opnieuw start en bedient:
- inspecteer op schade;
 - vervang of herstel beschadigde onderdelen;
 - controleer op loszittende onderdelen en zet deze vast.
- h) Zorg dat verwerkt materiaal zich niet ophoopt in de afvoerzone; dit kan een goede afvoer verhinderen en leiden tot terugslag van materiaal via de inlaatopening.
- i) Als de machine verstopt raakt, schakel dan de voedingsbron uit en koppel de machine los van het stroomnet voordat u puin verwijdert.
- j) Gebruik de machine nooit met defecte afschermingen of beveiligingen, of zonder veiligheidsvoorzieningen.
- k) Houd de voedingsbron schoon van puin en andere ophopingen om schade aan de voedingsbron of mogelijke brand te voorkomen.
- l) Vervoer deze machine niet terwijl de voedingsbron is ingeschakeld.
- m) Stop de machine en verwijder de stekker uit het stopcontact. Zorg ervoor dat alle bewegende delen volledig tot stilstand zijn gekomen
- wanneer u de machine achterlaat,
 - voordat u verstoppingen verwijdert of het kanaal vrijmaakt,
 - voordat u de machine controleert, reinigt of er werk aan uitvoert.
- n) Kantel de machine niet terwijl de voedingsbron is ingeschakeld.

● **Onderhoud en opslag**

- a) Als de machine wordt gestopt voor onderhoud, inspectie, opslag of wijziging van een accessoire, schakel dan de voedingsbron uit, ontkoppel de machine van het stroomnet en zorg ervoor dat alle bewegende delen volledig tot stilstand zijn gekomen. Laat de machine afkoelen voordat u inspecties, aanpassingen, enz. uitvoert. Onderhoud de machine met zorg en houd ze schoon.
- b) Berg de machine op een droge plek op buiten het bereik van kinderen.
- c) Laat de machine altijd afkoelen voordat u ze opbergt.
- d) Vervang versleten of beschadigde onderdelen om veiligheidsredenen. Gebruik alleen originele reserveonderdelen en accessoires.
- e) Probeer nooit de vergrendelde werking van de afscherming op te heffen.

VOORZORGSMAATREGELEN VOOR HET SNOERLOOS BLAASAPPARAAT

- Laat in geen geval kinderen of personen die niet bekend zijn met deze instructies de machine gebruiken. Het gebruik is mogelijk aan plaatselijk geldende leeftijdsvoorwaarden gebonden.
- De operator of gebruiker is verantwoordelijk voor ongevallen of het in gevaar brengen van andere personen of hun eigendommen.
- Houd het snoerloos blaasapparaat niet dicht bij uw handen of gezicht als deze aan is. Dit kan namelijk verwondingen veroorzaken.
- Houd dit apparaat op veilige afstand van elektrische geleiders als u delen reinigt die elektrisch geladen kunnen zijn zoals het elektrische paneel.
- Blokkeer niet de ventilatoropening of de luchtinlaat van het snoerloze blaasapparaat. Bij het blokkeren van de ventilatoropening of de luchtinlaat van het snoerloze blaasapparaat kan er een

- abnormale verhoging van het toerental van de motor optreden wat kan resulteren in beschadiging van de schoepen in het apparaat of letsel. De motor kan ook oververhit raken en brand veroorzaken.
- Gebruik het apparaat niet bij beperkt zicht, zoals 's avonds of bij slecht weer. Het apparaat mag ook niet in de regen of op een natte ondergrond worden gebruikt, zoals na een regenbui. U staat dan mogelijk niet stevig waardoor u uw evenwicht kunt verliezen met een ongeluk tot gevolg.
 - Niet gebruiken op plaatsen waar ontvlambare materialen staan als lak, verf, benzine, thinner of gas. Laat op deze plekken ook geen brandende sigarettenpeuken naar binnen zuigen. Dit kan namelijk leiden tot explosies of brand.
 - Niet gebruiken op plaatsen waar zich veel chemicaliën, etc. bevinden. Kunststof delen zoals de ventilator in het apparaat kunnen daardoor zwakker worden en afbreken wat kan resulteren in letsel.
 - Als u merkt dat het apparaat slecht functioneert of een abnormaal geluid maakt, staak het gebruik dan onmiddellijk en schakel het apparaat uit. Vraag de dealer waar u het apparaat hebt gekocht of een door HIKOKI Service-centrum om een inspectie en reparatie. Als u het apparaat toch blijft gebruiken, kan dit verwondingen veroorzaken.
 - Als het apparaat per ongeluk valt of een ander apparaat raakt, controleer het apparaat dan zorgvuldig op barsten, breuken of vervorming, etc. Barsten, breuken en vervormingen kunnen verwondingen veroorzaken.
 - Gebruik het apparaat niet in de buurt van voorwerpen die hitte produceren, bijv. een kachel. Als u het apparaat in de buurt van dergelijke voorwerpen plaatst, kan dit brand veroorzaken.
 - Controleer het snoerloos blaasapparaat grondig als u het wilt gebruiken voor het blazen of reinigen van kleverig poeder of stofdelen. Poeder of stofdeeltjes kunnen in het apparaat worden gezogen en binnenin blijven kleven, waardoor de ventilator afbreekt of letsel kan ontstaan.
 - Laat het apparaat niet op een bank of de vloer liggen als het nog aan is. Dit kan verwondingen veroorzaken.
 - Drag bij het gebruik van de machine altijd stevig schoeisel en een lange broek.
 - De stof die ontstaat tijdens het gebruik van het apparaat kan schadelijk zijn voor de gezondheid. Wanneer er veel stof wordt geproduceerd, moet u een stofmasker dragen.
 - Houd uw ogen gericht op het uiteinde van het verlengmondstuk of de ventilatoropening terwijl u langzaam naar voren loopt. Werk nooit terwijl u naar achteren loopt. Hierdoor zou u kunnen struikelen.
 - Laat nooit iemand dichtter dan 5 meter komen bij de persoon die het apparaat bedient, om te voorkomen dat rondvliegende voorwerpen letsel veroorzaken. Houd deze afstand ook aan tot andere voorwerpen, zoals auto's of ramen, om te voorkomen dat deze door rondvliegende voorwerpen worden beschadigd.
 - Richt het apparaat nooit op mensen of dieren. Het apparaat blaast kleine voorwerpen met hoge snelheid weg en kan daardoor letsel veroorzaken.
 - Bedien het apparaat niet wanneer u niet stabiel staat, zoals op een normale ladder of trapladder. Dit kan resulteren in letsel.
 - Voorzorgsmaatregelen tijdens het vervoer
 - Zet de schakelaar op de behuizing van het apparaat in de vrije stand en verwijder de accu.
 - Draag het apparaat aan de handgreep op de behuizing.
 - Bij vervoer in een voertuig moet u de vereiste maatregelen nemen om te voorkomen dat het apparaat omvalt of beschadigd raakt.

Nederlands

21. Zorg dat u stevig staat wanneer de ondergrond glad is, zoals op een natte plaats, in de sneeuw of op ijs, of op een helling of een ongelijke ondergrond.
22. Houd er rekening mee dat bij het werken in droge omstandigheden met veel kleine deeltjes zich statische elektriciteit kan opbouwen die plotseling kan ontladen.
23. Lopen, nooit rennen.
24. Gebruik de machine alleen op normale tijden - niet te vroeg 's morgens of 's avonds laat om overlast te voorkomen.
25. Gebruik harken en bezems om afval los te maken alvorens te blazen.
26. Bij stoffige omstandigheden de te bewerken plaatsen om een weinig bevochtigen of het benevelingshulpstuk gebruiken.
27. Gebruik het verlengmondstuk zodat de luchtstroom dicht bij de grond kan werken.
28. Bewaar de machine alleen op een droge plaats.
 - Dit apparaat is niet bedoeld voor gebruik door personen (inclusief kinderen) met verminderde fysieke, zintuiglijke of mentale capaciteiten of met een gebrek aan ervaring en kennis, tenzij zij onder toezicht staan of onderricht zijn in het gebruik van het apparaat door een persoon die verantwoordelijk is voor hun veiligheid. (7.12 IEC 60335-1:2010)
 - Kinderen dienen onder toezicht te staan om er voor te zorgen dat zij niet met het apparaat spelen. (7.12 IEC 60335-1:2010)
 - Dit apparaat mag gebruikt worden door kinderen vanaf de leeftijd van 8 jaar en door personen met verminderde fysieke, zintuiglijke of mentale capaciteiten of met gebrek aan ervaring of kennis, indien zij onder toezicht staan of gebruiksinstructies voor het veilig gebruik van dit toestel gekregen hebben en de mogelijke gevaren begrijpen. Kinderen mogen niet met het apparaat spelen. Reinigen en gebruikersonderhoud mag zonder toezicht niet door kinderen worden uitgevoerd. (7.12 EN 60335-1:2012)
29. Gebruik het product niet als het gereedschap of de accupolen (batterijhouder) vervormd zijn.

Het installeren van de accu kan kortsluiting veroorzaken, wat kan leiden tot rookontwikkeling of ontbranding.
30. Houd de accupolen van het gereedschap (accuhouder) vrij van spaanders en stof.
 - Controleer vóór gebruik of er geen spaanders en stof zijn opgehoopt in het gebied van de aansluitingen.
 - Probeer te voorkomen dat spaanders of stof van het gereedschap op de accu terechtkomen tijdens het gebruik.
 - Wanneer het gebruik wordt onderbroken of na gebruik, moet u het gereedschap niet op een plaats achterlaten waar het kan worden blootgesteld aan vallende spaanders of stof.

Als u dat doet kan er kortsluiting ontstaan, wat kan leiden tot rookontwikkeling of ontbranding.
- Let goed op in welke richting het blaasapparaat is gericht om te voorkomen dat personen letsel oplopen of voorwerpen, zoals ramen, stuk gaan.
- Wees voorzichtig bij het werken in krappe ruimten of bij het blazen tegen de wind in, om te voorkomen dat rondvliegende voorwerpen terugkomen en u raken.
- Blijf altijd op een afstand van meer dan 5 meter van andere personen. Wanneer u met 2 of meer personen werkt, moet u een afstand van minimaal 5 meter van elkaar aanhouden.
- Bij het bevestigen of verwijderen van het verlengmondstuk altijd de schakelaar in de vrije stand zetten en de accu van het blaasapparaat loskoppelen om een ongeluk te voorkomen.
- Houd de luchtinlaat uit de buurt van uw lichaam want uw werkleding kan tegen de luchtinlaat worden gezogen.

LET OP

- Bevestig de accu stevig aan het blaasapparaat. Als de accu niet stevig is bevestigd, kan deze losraken en letsel veroorzaken.
- Als er iets in de luchtinlaat terechtkomt waardoor het blaasapparaat stopt, laat u de schakelaar meteen los en verwijderd dan de accu voordat u probeert om het voorwerp te verwijderen.

VOORZORGSMAATREGELEN VOOR DE ACCU EN DE LADER

1. Laad de accu op bij een omgevingstemperatuur van -10-40°C. Een temperatuur van minder dan -10°C zal overlading veroorzaken, hetgeen gevaarlijk is. De accu kan niet worden opgeladen bij een temperatuur van boven de 40°C. De meest geschikte temperatuur voor het opladen is 20-25°C.
2. Gebruik de acculader niet continu.

Wacht ongeveer 15 minuten nadat u een accu hebt opgeladen voordat u begint met het opladen van een andere accu.
3. Voorkom dat stof of vuil in de aansluitopening van de accu terecht komt.
4. Demonteer de accu of acculader niet.
5. Voorkom kortsluiting van de accu.

Kortsluiten van de accu zal resulteren in een grote stroom en oververhitting. Dit zal resulteren in brandwonden en schade aan de accu.
6. Gooi de accu niet in het vuur.

Een brandende accu kan ontploffen.
7. Gebruiken van een accu die het eind van zijn levensduur heeft bereikt zal de acculader beschadigen.
8. Breng de accu naar de winkel waar deze gekocht werd, nadat deze na opladen onvoldoende kracht heeft voor praktisch gebruik. Gooi een accu die het eind van zijn levensduur heeft bereikt niet zomaar weg.
9. Steek nooit voorwerpen in de ventilatie-openingen van de acculader.

Als er voorwerpen of ontvlambaar materiaal in de ventilatie-openingen van de acculader wordt gestoken, kan dit resulteren in een elektrische schok of schade aan de acculader.

OPMERKINGEN BIJ GEBRUIK LITHIUM-ION BATTERIJ

De lithium-ion batterij is voorzien van een beschermingsfunctie die volledige ontlading van de batterij voorkomt waardoor de levensduur wordt verlengd. In geval 1 tot 3 hieronder kan de motor tijdens het gebruik van het product tot stilstand komen, zelfs wanneer u de schakelaar ingedrukt houdt. Dit geeft geen probleem

AANVULLENDE VEILIGHEIDSWAARSCHUWINGEN

INLEGGEN EN UITNEMEN VAN DE BATTERIJ LET OP

- Sluit de batterij nooit kort.
- GEBRUIK VAN HET BLAASAPPARAAT WAARSCHUWING**
 - Gebruik het apparaat niet bij beperkt zicht, zoals 's avonds of bij onbestendig weer.
 - Gebruik het apparaat niet in de regen of op een natte ondergrond, zoals na een regenbui.
 - Zorg ervoor dat u stevig staat bij gebruik van het blaasapparaat zodat u niet kunt uitglijden en uw evenwicht verliest.
 - Gebruik het apparaat niet op een steile helling.

met het product aan maar wordt veroorzaakt door de beschermingsfunctie.

1. De motor komt tot stilstand wanneer de batterij leeg is. De batterij moet in dit geval onmiddellijk opgeladen worden.
2. De motor kan tot stilstand komen wanneer het gereedschap overbelast is. Laat de schakelaar onmiddellijk los en zoek naar de oorzaak van de overbelasting. Wanneer u het probleem verholpen heeft kunt u het gereedschap opnieuw gebruiken.
3. Wanneer de batterij oververhit is door overbelasting, kan het zijn dat de batterij stopt. In dit geval gebruikt u de batterij niet verder en laat u ze afkoelen. Daarna kunt u haar opnieuw gebruiken.

Gelieve eveneens aandacht te schenken aan volgende waarschuwing en aandachtspunt.

WAARSCHUWING

Om acculekken, het opwekken van warmte, rookemissie, explosie en ontsteking bijtijds te vermijden, moet u ervoor zorgen volgende voorzorgsmaatregelen onder de aandacht te brengen.

1. Zorg ervoor dat er geen spaanders en stof op de accu ophopen.
 - Zorg er tijdens de werkzaamheden voor dat er geen spaanders en stof op de accu kunnen vallen.
 - Zorg ervoor dat de spaanders en stof die tijdens het werk op het elektrisch gereedschap vallen zich niet op de accu ophopen.
 - Bewaar een ongebruikte accu niet op een plaats waar het aan spaanders en stof wordt blootgesteld.
 - Verwijder alle spaanders en stof van een accu voordat u hem opbergt en bewaar de accu niet op dezelfde plek als metalen onderdelen (schroeven, spijkers, enz.).
2. Doorboor de accu niet met een scherp voorwerp, zoals een nagel, klop er niet op met een hamer, stap niet op de accu of gooi er niet mee of stel hem niet bloot aan ernstige fysieke schokken.
3. Gebruik geen zichtbare beschadigde of vermorde accu.
4. Gebruik de accu niet met een omgekeerde polariteit.
5. Sluit hem niet rechtstreeks aan op elektrische toestellen of fittingen van sigarettenaanstekers in wagens.
6. Gebruik de accu niet voor andere doeleinden dan deze die gespecificeerd werden.
7. Wanneer de accu niet kan worden opgeladen, zelfs nadat de specifieke oplaadtijd verstreken is, stopt u onmiddellijk met het opladen.
8. Breng de accu niet op hoge temperaturen of drukken of stel ze er niet aan bloot, zoals in een microgolfoven, droger of een hogedrukcontainer.
9. Blijf uit de buurt van vuur onmiddellijk nadat een lek of vieze geur werd vastgesteld.
10. Gebruik hem niet in een plaats waar een grote statische elektriciteit wordt opgewekt.
11. In geval van een acculek, vieze geur, warmteopwekking, verkleuring of vervorming, of iets abnormaals tijdens het gebruik, het opladen of de opslag, haalt u hem onmiddellijk uit de uitrusting of de acculader en stopt u het gebruik.
12. Dompel de batterij niet onder of laat geen vloeistoffen erin vloeien. Binnendringen van geleidende vloeistof, zoals water, kan schade veroorzaken, met brand of een explosie tot gevolg. Bewaar de batterij op een koele, droge plaats, uit de buurt van explosieve en licht ontvlambare voorwerpen. Vermijd omgevingen met bijtend gas.

LET OP

1. Wanneer u de lekkende vloeistof uit de accu in de ogen krijgt, wrijf dan niet in de ogen, en was ze goed uit met vers proper water, zoals kraantjeswater en roep er onmiddellijk een dokter bij. Indien u geen behandeling krijgt, kan de vloeistof oogproblemen veroorzaken.

2. Wanneer de vloeistof lekt op uw huid of kleding, was ze onmiddellijk goed af met proper water, zoals kraantjeswater. De kans bestaat dat dit huidirritatie veroorzaakt.
3. Wanneer u roest, een vieze geur, oververhitting, verkleuring, vervorming en/of andere onregelmatigheden vaststelt wanneer u de accu voor de eerste maal gebruikt, gebruik ze dan niet verder en stuur ze terug naar de leverancier of de verkoper.

WAARSCHUWING

Als een elektrisch geleidend vreemd voorwerp in de aansluitpunten van de lithium-ion accu terechtkomt, kan er kortsluiting ontstaan met het risico van brand als gevolg. Let bij het opbergen van de accu op de volgende punten.

- **Plaats geen elektrisch geleidend zaagsel, spijkers, ijzerdraad, koperdraad of andere draad in de opbergdoos.**
- **Plaats de accu in het elektrisch gereedschap of bewaar de accu door deze stevig in het batterijdeksel te drukken totdat de ventilatieopeningen afgesloten zijn om kortsluiting te voorkomen. (Zie Afb. 2)**

BETREFFENDE TRANSPORT VAN LITHIUM-ION ACCU

Neem bij transport van een lithium-ion accu de volgende voorzorgsmaatregelen in acht.

WAARSCHUWING

Stel het transportbedrijf op de hoogte dat er een lithium-ion accu wordt vervoerd, vermeld het vermogen en volg de instructies van het transportbedrijf bij het regelen van vervoer.

- Lithium-ion accu's die een uitgangsvermogen van 100 Wh overschrijden worden beschouwd als gevaarlijke goederen binnen de vrachtgoederenclassificatie en vereisen speciale procedures.
- Voor internationaal transport, moet u voldoen aan internationale wetgeving en wetten en voorschriften van het land van bestemming.

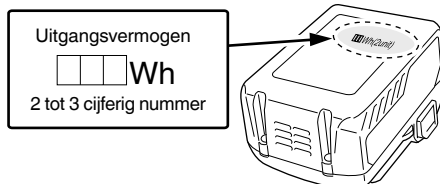

VOORZORGSMATREGELEN AANSLUITING USB-APPARAAT (UC18YSL3)

Wanneer een onverwacht probleem optreedt, kunnen de gegevens in een USB-apparaat, aangesloten op dit product, beschadigd raken of verloren gaan. Zorg er altijd voor dat er een back-up wordt gemaakt van gegevens op het USB-apparaat voor gebruik met dit apparaat.

Houd er rekening mee dat ons bedrijf geen enkele verantwoordelijkheid accepteert voor op een USB-apparaat opgeslagen gegevens die beschadigd of verloren zijn, noch voor schade dat zich voor kan doen aan een aangesloten apparaat.

WAARSCHUWING

- Voor gebruik, controleer de verbonden USB kabel voor enige defecten of beschadigingen. Bij gebruik van een kapotte of beschadigde USB kabel kan er rook uitstoot of ontbranding ontstaan.

Nederlands

- Wanneer het product niet wordt gebruikt, bedek de USB poort dan met de rubberen bedekking. Ophoping van stof etc. in de USB poort kan rook uitstoot of ontbranding veroorzaken.

OPMERKING

- Er kan een soms een pauze zijn gedurende het opladen van de USB.
- Wanneer een USB apparaat niet wordt opgeladen, verwijder het USB apparaat van de oplader. Doet u dit niet, dan kan de levensduur van de batterij afnemen, maar dit kan ook onverwachte ongelukken als gevolg hebben.
- Het kan zijn dat sommige USB-apparaten niet kunnen worden opgeladen, afhankelijk van het type apparaat.



NAMEN VAN ONDERDELEN (Afb. 1 – Afb. 8)

| | |
|---|--------------------------------|
| ① | Schakelaar |
| ② | Handgreep |
| ③ | Schakelaar van de turbomodus |
| ④ | Modusschakelaar |
| ⑤ | Indicatorlamp stand |
| ⑥ | Stootpoort |
| ⑦ | Uitbreidingsmondstuk |
| ⑧ | Stootpoort |
| ⑨ | Motor en ventilator |
| ⑩ | Zuigpoort |
| ⑪ | Neusgrill |
| ⑫ | Accu |
| ⑬ | Ventilatiegaten |
| ⑭ | Batterijterminalen |
| ⑮ | Accudeksel |
| ⑯ | Indicatieschakelaar acculading |
| ⑰ | Indicatielampje acculading |

SYMBOLEN

WAARSCHUWING

Hieronder staan symbolen afgebeeld die van toepassing zijn op deze machine. U moet de betekenis hiervan begrijpen voor u de machine gaat gebruiken.

| Symbol | Betekenis |
|--|--|
|  | RB36DA: Snoerloze blaasapparaat |
|  | Om het risico op verwondingen te verminderen, moet de gebruiker de instructiehandleiding lezen. Nalating om de waarschuwingen en instructies op te volgen kan in een elektrische schok, brand en/of ernstig letsel resulteren. |
|  | Lees alle waarschuwingen en aanwijzingen in deze gebruiksaanwijzing en op het apparaat zelf, zorg ervoor dat u ze begrijpt en volg ze strikt op. |

| | |
|---|---|
|  | Draag altijd oogbescherming wanneer u dit apparaat gebruikt. |
|  | Gebruik een elektrisch gereedschap niet in de regen of in een erg vochtige omgeving en laat het ook niet buiten liggen wanneer het regent. |
|  | Wanneer voorwerpen worden weggeslingerd, kunnen ze teruggekaatst worden en letsel veroorzaken en/of beschadiging aan andere voorwerpen in de buurt. Draag altijd beschermende kleding en schoenen. |
|  | Houd kinderen, omstanders en helpers minimaal 5 meter van het apparaat vandaan. |
|  | WAARSCHUWING ⚠ GEVAAR Steek nooit uw hand of iets anders in de luchtinlaat of de ventilatoropening. Dit kan resulteren in letsel en/ of beschadiging van het apparaat |
|  | De turbofunctie schakelt zichzelf automatisch na 10 seconden uit en het apparaat keert terug naar de vorige gebruiksstand om beschadiging van de elektronische schakelingen te voorkomen. Dit is normaal en duidt niet op een defect. |
|  | Gebruiksstandschakelaar |
|  | Turbofunctieschakelaar |
|  | LED-lampjes ; Gebruiksstand 1 |
|  | LED-lampjes ; Gebruiksstand 2 |
|  | LED-lampjes ; Gebruiksstand 3 |
|  | LED-lampjes ; Gebruiksstand 4 |
|  | Knippert ; Turbo- functieschakelaar |

Accu

| Symbol | Betekenis |
|---|---|
|  | LED-lampjes ; De resterende accucapaciteit is meer dan 75%. |
|  | LED-lampjes ; De resterende accucapaciteit is 50 - 75%. |
|  | LED-lampjes ; De resterende accucapaciteit is 25 - 50%. |
|  | LED-lampjes ; De resterende accucapaciteit is minder dan 25%. |
|  | Knippert ; De resterende accucapaciteit is nagenoeg uitgeput. Laad de accu zo spoedig mogelijk opnieuw op. |
|  | Knippert ; Uitgangsvermogen onderbroken wegens hoge temperatuur. Verwijder de accu uit het gereedschap en laat de accu volledig afkoelen. |
|  | Knippert ; Uitgangsvermogen onderbroken vanwege storing of uitval. De accu kan de oorzaak van het probleem zijn, dus neemt u contact op met uw dealer. |
|  | Koppel de batterij los |

STANDAARD TOEBEHOREN

Naast het hoofdtoestel (1 toestel), bevat de verpakking de accessoires die vermeld staan op bladzijde 275.

De standaard toebehoren kunnen zonder aankondiging ieder moment worden veranderd.

TOEPASSINGEN

- Wegblazen van bladeren uit parken en tuinen.
- Opruimen na snoeien of maaien.
- Schoonmaken van stadions en speelvelden.

| | |
|--|---|
|  | <p>Alleen voor EU-landen Geef elektrisch gereedschap niet met het huisvuil mee! Volgens de Europese richtlijn 2002/96/EG inzake oude elektrische en elektronische apparaten en de toepassing daarvan binnen de nationale wetgeving, dient gebruikt elektrisch gereedschap gescheiden te worden ingezameld en te worden afgevoerd naar een recycle bedrijf dat voldoet aan de geldende milieu-eisen.</p> |
|--|---|

TECHNISCHE GEGEVENS

1. Elektrisch gereedschap

| | |
|---|--|
| Model | RB36DA |
| Spanning | 36 V |
| Snelheid | 0 – 24000 min ⁻¹ (BSL36A18, wanneer volledig opgeladen) |
| Luchtsnelheid | 0 – 45 [53] m/s |
| Luchtdruk | 0 – 680 [800] m ³ /h |
| Continue bedrijfsduur | Ca. 9,5 minuten (BSL 36A18, wanneer volledig opgeladen) |
| Accu verkrijgbaar voor dit gereedschap* | BSL36A18 |
| Gewicht** | 3,5 kg (Met BSL36A18 bevestigd) |

[] geeft de turbostand aan

* Bestaande accu's (BSL3660/3620/3626, BSL18xx serie, enz.) kunnen niet in dit gereedschap worden gebruikt.

** Volgens EPTA-procedure 01/2003

2. Accu

| | |
|------------------------------------|---|
| Model | BSL36A18 |
| Spanning | 36 V / 18 V (automatische schakeling*) |
| Accucapaciteit | 2,5 Ah/5,0 Ah (automatische schakeling*) |
| Verkrijgbare draadloze producten** | Multivolt serie, 18 V product |
| Verkrijgbare oplader | Schuiflader voor lithium-ion accu's |

* Het gereedschap zal zelf automatisch schakelen.

** Raadpleeg onze algemene catalogus voor meer informatie.

3. Acculader

| | |
|----------------|---------------|
| Model | UC18YSL3 |
| Oplaadspanning | 14,4 V - 18 V |
| Gewicht | 0,6 kg |

OPLADEN

Voor het gebruik van het elektrisch gereedschap dient de accu als volgt opgeladen te worden.

1. **Sluit het netsnoer van de acculader aan op het stopcontact.**
Wanneer de stekker van de acculader verbonden wordt met een houder, zal het controlelampje rood knipperen (met tussenpozen van 1 seconde).
2. **Steek de batterij in de acculader.**
Steek de accu stevig in de acculader zoals u kunt zien op **Afb. 3** (op pagina 2).
3. **Opladen**

Wanneer er een accu in de acculader wordt gedaan, zal het controlelampje blauw knipperen.

Wanneer de accu volledig is opgeladen, zal het controlelampje groen oplichten. (Zie **Tabel 1**)

- (1) Aanduiding van het controlelampje
De aanduidingen van het controlelampje zijn zoals aangegeven in **Tabel 1**, al naar gelang de toestand van de accu of de acculader.

De gebruiksduur van de batterijen verlengen.

- (1) Laad de batterijen op voordat ze volledig uitgeput raken. Wanneer u merkt dat de kracht van het gereedschap zwakker wordt, stop het gebruik van het gereedschap dan en laad de batterij op. Als u het gereedschap blijft gebruiken en de elektrische voeding uitput, kan de batterij beschadigd raken en wordt zal de levensduur verminderen.
- (2) Vermijd opladen bij hoge temperaturen. Een oplaadbare batterij zal direct na gebruik heet zijn. Als een dergelijke batterij direct na gebruik wordt opgeladen, zal de inwendige chemische substantie verslechteren en zal de levensduur van de batterij afnemen. Laad de batterij en laad deze op nadat het een tijdje is afgekoeld.

LET OP

- Als de accu wordt opgeladen terwijl deze warm is omdat de accu langere tijd op een plaats lag die werd blootgesteld aan direct zonlicht of omdat de accu zojuist is gebruikt, kan het controlelampje van de acculader 0,3 seconde lang oplichten, dan 0,3 seconde niet oplichten (0,3 seconde uit). In dat geval moet u de accu eerst laten afkoelen voordat u met opladen begint.
- Wanneer het controlelampje snel knippert (elke 0,2 seconde), moet u controleren of er verontreinigingen zijn in de accu-aansluiting van de acculader en deze verwijderen als dat het geval is. Als er geen verontreinigingen zijn, is het mogelijk dat de accu of de acculader defect is. Breng deze dan naar een officieel servicecentrum.
- Aangezien de ingebouwde microcomputer ongeveer 3 seconden nodig heeft om vast te stellen dat de accu die met de UC18YSL3 wordt opgeladen eruit is genomen, moet u minimaal 3 seconden wachten voordat u de accu opnieuw in de acculader plaatst om het opladen te hervatten. Als u de accu terugplaatst voordat er 3 seconden zijn verstreken, is het mogelijk dat de accu niet correct wordt opgeladen.

VOOR HET GEBRUIK

- **Gereedmaken en controleren van de werkplaats**
Kontroleer of de werkplaats geschikt is door nauwkeurig de genormde voorzorgsmaatregelen op te volgen.

GEBRUIK VAN DE BEDIENINGSORGANEN (FUNCTIES)

- **De modusschakelaar functioneert (Afb. 4)**

OPMERKING

De turbofunctie schakelt zichzelf automatisch na 10 seconden uit en er wordt teruggekeerd naar de vorige gebruiksstand om beschadiging van de elektronische schakelingen te voorkomen. Druk nog een keer op de turbofunctieschakelaar om de turbofunctie van het blaasapparaat opnieuw in te schakelen.

- **Werkcapaciteit met een volledig opgeladen accu**
Hieronder ziet u een ruwe schatting van de hoeveelheid werk die door het blaasapparaat op een volledige opgeladen accu kan worden verricht. (De hoeveelheid werk varieert enigszins afhankelijk van de omgevingstemperatuur en de eigenschappen van de accu.)

Tijdsduur bij continuegebruik met de schakelaar volledig ingedrukt in elke gebruiksstand

| Gebruiksstand | Batterij | BSL36A18 |
|-----------------|----------|-----------|
| Gebruiksstand 1 | | 29,5 min. |
| Gebruiksstand 2 | | 19,5 min. |
| Gebruiksstand 3 | | 13 min. |
| Gebruiksstand 4 | | 9,5 min. |

MONTAGE EN GEBRUIK

| Handeling | Afbeelding | Bladzijde |
|--|------------|-----------|
| Het plaatsen van de batterijdeksel | 2 | 2 |
| Opladen | 3 | 2 |
| De modusschakelaar functioneert | 4 | 2 |
| Bevestigen van het verlengmondstuk | 5 | 3 |
| Verwijderen en aanbrengen van de accu | 6 | 3 |
| Inschakelen van het blaasapparaat | 7 | 3 |
| Over de indicator van de resterende acculading | 8 | 3 |
| Een USB-apparaat opladen via een stopcontact | 9-a | 4 |
| Een USB-apparaat en accu opladen via een stopcontact | 9-b | 4 |
| Een USB-apparaat opladen | 10 | 4 |
| Wanneer het opladen van het USB-apparaat is voltooid | 11 | 4 |
| Selecteren van accessoires | — | 276 |

OVER HET USB-APPARAAT

- Een USB-apparaat opladen via een stopcontact. (Afb. 9-a)
- Een USB-apparaat en accu opladen via een stopcontact. (Afb. 9-b)
- Een USB-apparaat opladen. (Afb. 10)
- Wanneer het opladen van het USB-apparaat is voltooid. (Afb. 11)

ONDERHOUD EN INSPECTIE

1. **Inspecteren van het neurooster**
Controleer voor en na het gebruik het neurooster, dat de luchtinlaat afdekt, op beschadigingen. Als er beschadigingen worden vastgesteld, neemt u voor reparatie contact op met de winkel waar u het apparaat heeft gekocht of een officieel HiKOKI Servicecentrum.
2. **Inspectie van de bevestigingsschroef**
Alle bevestigingsschroeven worden regelmatig geïnspecteerd en gecontroleerd of zij juist aangedraaid zijn. Wanneer één van de schroeven losraakt, dan moet deze onmiddellijk opnieuw aangedraaid worden. Gebeurt dat niet, dan kan dat tot aanzienlijke gevaren leiden.
3. **Onderhoud van de motor**
De motorwikkeling is het "hart" van het elektrische gereedschap. Er moet daarom bijzonder zorgvuldig op gelet worden, dat de wikkeling niet beschadigd en/of met olie of water bevochtigd wordt.

Nederlands

4. Inspectie van aansluitingen (gereedschap en accu)

Voer een controle uit om er zeker van te zijn dat er geen spaanders en stof zijn opgehoopt op de aansluitingen. Voer zo nu en dan voorafgaand aan, tijdens en na gebruik een controle uit.

LET OP

Verwijder alle spaanders of stof dat zich mogelijk heeft opgehoopt op de aansluitingen.

Als u dit niet doet, kan dit leiden tot een storing.

5. Reinigen van de behuizing

Gebruik een zachte droge doek, of wat soppig water, wanneer het snoerloos blaasapparaat bevuild is. Gebruik geen vloeis toffen zoals terpentijn of benzine om te voorkomen dat de afwerking beschadigd wordt. Als het neusrooster verstopt is met verontreinigingen, zal het blaasapparaat minder goed werken.

Reinig het neusrooster voorzichtig met een zachte borstel.

6. Opbergen

Bewaar het snoerloos blaasapparaat op een plaats waar de temperatuur niet hoger is dan 40°C, en buiten het bereik van kinderen.

OPMERKING

Opbergen van lithium-ion accu's

Zorg dat de lithium-ion accu volledig is opgeladen voordat u deze opbergt.

Langdurig opbergen (3 maanden of langer) van een accu die bijna leeg is kan resulteren in slechtere prestaties, een sterke afname van de gebruiksduur van de accu en ook is het mogelijk dat de accu niet meer opgeladen kan worden.

Een sterke afname van de gebruiksduur van de accu kan soms wel weer verholpen worden door de accu herhaaldelijk, van twee- tot vijfmaal, op te laden en te gebruiken.

Als de gebruiksduur van de accu zeer kort blijft nadat deze meerdere malen is opgeladen en gebruikt, is de accu versleten en dient u een nieuwe accu aan te schaffen.

LET OP

Bij gebruik en onderhoud van elektrisch gereedschap dienen de in het land waar u zich bevindt geldende veiligheidsregelgeving en veiligheidsstandaarden strikt te worden opgevolgd.

Belangrijke informatie voor de accu's van HiKOKI snoerloos elektrisch gereedschap

Gebruik altijd een van onze voorgeschreven originele accu's. Wij kunnen de veiligheid en prestatie van ons snoerloos elektrisch gereedschap niet garanderen bij gebruik van andere dan de voorgeschreven accu's, of als de accu gedemonteerd of gewijzigd is (zoals demontage of vervanging van accucellen of andere inwendige onderdelen).

GARANTIE

De garantie op het elektrisch gereedschap van HiKOKI is in overeenstemming met de wettelijke/landspecifieke richtlijnen. Deze garantie dekt geen defecten of schade als gevolg van foutief gebruik, misbruik of normale slijtage. In geval van klachten verzoeken wij u het elektrisch gereedschap samen met het GARANTIECERTIFICAAT dat u achterin deze handleiding aantreft naar een erkend servicecentrum van HiKOKI te sturen.

Informatie betreffende lawaai en trillingen

De gemeten waarden zijn verkregen overeenkomstig EN50636-2-100 en voldoen aan de eisen van ISO 4871.

Gemeten A-gewogen geluidsniveau: 93 dB (A)

Gemeten A-gewogen geluidsdrukniveau: 81 dB (A)

Onzekerheid K: 3 dB (A).

Draag gehoorbescherming.

Totale trillingswaarden (triax vector som) bepaald overeenkomstig EN50636-2-100.

Trillingsemisiewaarde a_{h} = 1,4 m/s²

Onzekerheid K = 1,5 m/s²

De totale bepaalde trillingswaarde is gemeten in overeenstemming met een standaard testmethode en kan worden gebruikt om meerdere gereedschappen met elkaar te vergelijken.

U kunt dit ook vooraf gebruiken als beoordeling van de blootstelling.

WAARSCHUWING

- De trillingsemisiewaarde tijdens het feitelijke gebruik van het elektrisch gereedschap kan afwijken van de opgegeven totale waarde afhankelijk van de manieren waarop het gereedschap wordt gebruikt.
- Neem kennis van de veiligheidsmaatregelen voor de bescherming van de gebruiker die gebaseerd zijn op een schatting van de blootstelling onder feitelijke gebruiksomstandigheden (rekening houdend met alle onderdelen van de gebruikscyclus, zoals de tijd dat het gereedschap is uitgeschakeld en wanneer dit onbelast draait inclusief de triggertijd).

OPMERKING

Op grond van het voortdurende research en ontwikkelingsprogramma van HiKOKI kunnen de hierin genoemde technische gegevens zonder voorafgaande kennisgeving worden gewijzigd.

OPLOSSEN VAN PROBLEMEN

Voer de inspecties in onderstaande tabel uit als het gereedschap niet normaal werkt. Als dit het probleem niet oplost, contact opnemen met uw dealer of het erkende HiKOKI onderhoudscentrum.

1. Elektrisch gereedschap

| Probleem | Mogelijke oorzaak | Oplossing |
|---------------------------------------|---|---|
| Het gereedschap doet het niet | Geen resterend vermogen van de batterij | Laad de batterij op. |
| | De accu is niet volledig geplaatst. | Duw de accu naar binnen totdat u een klik hoort. |
| Het gereedschap stopt plotseling | Het gereedschap was overbelast | Ontdoet u zich van het probleem dat de overbelasting veroorzaakt. |
| | De batterij is oververhit. | Laat de batterij afkoelen. |
| | Vreemde materie blokkeert de inlaatopening. | Verwijder vreemde materie. |
| Lage blaaskracht | Vreemde materie zit vast in de stootingang of de zuigingang. | Verwijder vreemde materie. |
| | Batterij bijna is bijna leeg. De batterij is volledig leeg. | Laad de batterij op. |
| De accu kan niet worden geïnstalleerd | Proberen om een andere dan de voor het gereedschap voorgeschreven accu te plaatsen. | Installeer alstublieft een multivolt accu. |

2. Acculader

| Probleem | Mogelijke oorzaak | Oplossing |
|---|---|---|
| Het controlelampje voor het opladen knippert snel in een paarse kleur, en het opladen van de batterij start niet. | De batterij is niet volledig geplaatst. | Voeg de batterij stevig in. |
| | Er zit vreemde materie in de batterijpolen of waar de batterij is bevestigd. | Verwijder de vreemde materie. |
| Het controlelampje voor het opladen knippert snel in een rode kleur, en het opladen van de batterij start niet. | De batterij is niet volledig geplaatst. | Voeg de batterij stevig in. |
| | De batterij is oververhit. | Als er niets aan gedaan wordt, zal de batterij automatisch beginnen met opladen als de temperatuur zakt, maar dit kan de levensduur van de batterij verminderen. Het wordt aanbevolen de batterij te laten afkoelen in een goed geventileerde, niet aan direct zonlicht blootgestelde, plaats voordat deze opgeladen wordt. |
| Gebruikstijd batterij is kort, zelfs wanneer de batterij volledig is opgeladen. | De levensduur van de batterij is uitgeput. | Vervang de batterij door een nieuwe. |
| De batterij vergt een lange tijd om op te laden. | De temperatuur van de batterij, de lader of de omringende omgeving is extreem laag. | Laad de batterij binnenshuis of in een andere warmere omgeving. |
| | De ventilatieopeningen zijn geblokkeerd waardoor de interne componenten oververhit raken. | Vermijd het blokkeren van de ventilatieopeningen. |
| | De koelventilator draait niet. | Neem contact op met een door HiKOKI erkend servicecentrum voor reparatie. |
| Het USB aan/uit-lampje is uitgeschakeld en het USB-apparaat is gestopt met opladen. | De capaciteit van de batterij is laag geworden. | Vervang de batterij door één met resterende capaciteit. |
| | | Steek de stekker van de oplader in een stopcontact. |
| USB aan/uit-lampje schakelt niet uit zelfs al is het USB-apparaat klaar met opladen. | Het USB aan/uit-lampje licht groen op om aan te geven dat USB opladen mogelijk is. | Dit duidt niet op een storing. |
| Het is onduidelijk wat de laadstatus van een USB-apparaat is en of het opladen voltooid is. | Het USB aan/uit-lampje schakelt niet uit zelfs niet wanneer het opladen voltooid is. | Onderzoek het USB-apparaat dat wordt opgeladen om de oplaadstatus te bevestigen. |

Nederlands

| Probleem | Mogelijke oorzaak | Oplossing |
|---|--|--|
| Het opladen van een USB-apparaat pauzeert halverwege. | De oplader was aangesloten op een stopcontact terwijl het USB-apparaat opgeladen werd met behulp van de batterij als voedingsbron. | Dit duidt niet op een storing. De oplader pauzeert USB opladen voor ongeveer 5 seconden wanneer deze onderscheid maakt tussen de voedingsbronnen. |
| | Een batterij werd in de oplader geplaatst terwijl het USB-apparaat opgeladen werd met behulp van een stopcontact als voedingsbron. | |
| Het opladen van het USB-apparaat pauzeert halverwege wanneer de batterij en het USB-apparaat tegelijkertijd opgeladen worden. | De batterij is volledig opgeladen. | Dit duidt niet op een storing. De oplader pauzeert met het opladen van USB voor ongeveer 5 seconden terwijl hij controleert of de batterij het opladen succesvol heeft voltooid. |
| Het opladen van het USB-apparaat start niet wanneer de batterij en het USB-apparaat tegelijkertijd opgeladen worden. | De resterende batterijcapaciteit is extreem laag. | Dit duidt niet op een storing. Wanneer de batterijcapaciteit een bepaald niveau heeft bereikt, zal het opladen van USB automatisch beginnen. |

ADVERTENCIAS DE SEGURIDAD GENERAL DE LA HERRAMIENTA ELÉCTRICA

⚠ ADVERTENCIA

Lea todas las instrucciones y advertencias de seguridad.

Si no se siguen las advertencias e instrucciones, podría producirse una descarga eléctrica, un incendio y/o daños graves.

Guarde todas las advertencias e instrucciones para futura referencia.

El término "herramienta eléctrica" en las advertencias hace referencia a la herramienta eléctrica que funciona con la red de suministro (con cable) o a la herramienta eléctrica que funciona con pilas (sin cable).

1) Seguridad del área de trabajo

a) **Mantenga la zona de trabajo limpia y bien iluminada.**

Las zonas desordenadas u oscuras pueden provocar accidentes.

b) **No utilice las herramientas eléctricas en entornos explosivos como, por ejemplo, en presencia de líquidos inflamables, gases o polvo.**

Las herramientas eléctricas crean chispas que pueden inflamar el polvo o los humos.

c) **Mantenga a los niños y transeúntes alejados cuando utilice una herramienta eléctrica.**

Las distracciones pueden hacer que pierda el control.

2) Seguridad eléctrica

a) **Los enchufes de las herramientas eléctricas tienen que ser adecuados a la toma de corriente. No modifique el enchufe.**

No utilice enchufes adaptadores con herramientas eléctricas conectadas a tierra.

Si no se modifican los enchufes y se utilizan tomas de corriente adecuadas se reducirá el riesgo de descarga eléctrica.

b) **Evite el contacto corporal con superficies conectadas a tierra como tuberías, radiadores y frigoríficos.**

Hay mayor riesgo de descarga eléctrica si su cuerpo está en contacto con el suelo.

c) **No exponga las herramientas eléctricas a la lluvia o a la humedad.**

La entrada de agua en una herramienta eléctrica aumentará el riesgo de descarga eléctrica.

d) **No utilice el cable incorrectamente. No utilice el cable para transportar, tirar de la herramienta eléctrica o desenchufarla.**

Mantenga el cable alejado del calor, del aceite, de bordes afilados o piezas móviles.

Los cables dañados o enredados aumentan el riesgo de descarga eléctrica.

e) **Cuando utilice una herramienta eléctrica al aire libre, utilice un cable prolongador adecuado para utilizarse al aire libre.**

La utilización de un cable adecuado para usarse al aire libre reduce el riesgo de descarga eléctrica.

f) **Si no se puede evitar el uso de una herramienta eléctrica en un lugar húmedo, utilice un suministro protegido mediante un dispositivo de corriente residual (RCD).**

El uso de un RCD reduce el riesgo de descarga eléctrica.

3) Seguridad personal

a) **Esté atento, preste atención a lo que hace y utilice el sentido común cuando utilice una herramienta eléctrica.**

No utilice una herramienta eléctrica cuando esté cansado o esté bajo la influencia de drogas, alcohol o medicación.

La distracción momentánea cuando utiliza herramientas eléctricas puede dar lugar a importantes daños personales.

b) **Utilice un equipo de protección. Utilice siempre una protección ocular.**

El equipo de protección como máscara para el polvo, zapatos de seguridad antideslizantes, casco o protección para oídos utilizado para condiciones adecuadas reducirá los daños personales.

c) **Evite un inicio involuntario. Asegúrese de que el interruptor está en "off" antes de conectar la herramienta a una fuente de alimentación y/o batería, cogerla o transportarla.**

El transporte de herramientas eléctricas con el dedo en el interruptor o el encendido de herramientas eléctricas con el interruptor encendido puede provocar accidentes.

d) **Retire las llaves de ajuste antes de encender la herramienta eléctrica.**

Si se deja una llave en una pieza giratoria de la herramienta eléctrica podrían producirse daños personales.

e) **No se extralimite. Mantenga un equilibrio adecuado en todo momento.**

Esto permite un mayor control de la herramienta eléctrica en situaciones inesperadas.

f) **Vístase adecuadamente. No lleve prendas sueltas o joyas. Mantenga el pelo, la ropa y los guantes alejados de las piezas móviles.**

La ropa suelta, las joyas y el pelo largo pueden pillarse en las piezas móviles.

g) **Si se proporcionan dispositivos para la conexión de extracción de polvo e instalaciones de recogida, asegúrese de que están conectados y se utilizan adecuadamente.**

La utilización de un sistema de recogida de polvo puede reducir los riesgos relacionados con el polvo.

4) Utilización y mantenimiento de las herramientas eléctricas

a) **No fuerce la herramienta eléctrica. Utilice la herramienta eléctrica correcta para su aplicación.**

La herramienta eléctrica correcta trabajará mejor y de forma más segura si se utiliza a la velocidad para la que fue diseñada.

b) **No utilice la herramienta eléctrica si el interruptor no la enciende y apaga.**

Las herramientas eléctricas que no pueden controlarse con el interruptor son peligrosas y deben repararse.

c) **Desconecte el enchufe de la fuente eléctrica y/o la batería de la herramienta eléctrica antes de hacer ajustes, cambiar accesorios o almacenar herramientas eléctricas.**

Estas medidas de seguridad preventivas reducen el riesgo de que la herramienta eléctrica se ponga en marcha accidentalmente.

d) **Guarde las herramientas eléctricas que no se utilicen para que no las cojan los niños y no permita que utilicen las herramientas eléctricas personas no familiarizadas con las mismas o con estas instrucciones.**

Las herramientas eléctricas son peligrosas si son utilizadas por usuarios sin formación.

- e) **Mantenimiento de las herramientas eléctricas.** Compruebe si las piezas móviles están mal alineadas o unidas, si hay alguna pieza rota u otra condición que pudiera afectar al funcionamiento de las herramientas eléctricas. Si la herramienta eléctrica está dañada, llévela a reparar antes de utilizarla.
Se producen muchos accidentes por no realizar un mantenimiento correcto de las herramientas eléctricas.
- f) **Mantenga las herramientas de corte afiladas y limpias.**
Las herramientas de corte correctamente mantenidas con los bordes de corte afilados son más fáciles de controlar.
- g) **Utilice la herramienta eléctrica, los accesorios y las brocas de la herramienta, etc. de acuerdo con estas instrucciones, teniendo en cuenta las condiciones laborales y el trabajo que se va a realizar.**
La utilización de la herramienta eléctrica para operaciones diferentes a aquellas pretendidas podría dar lugar a una situación peligrosa.
- 5) **Utilización y mantenimiento de las herramientas a batería**
- a) **Recargue sólo con el cargador especificado por el fabricante.**
Un cargador adecuado para un tipo de batería podría crear peligro de incendio si se utiliza con otra batería.
- b) **Utilice herramientas eléctricas sólo con baterías designadas específicamente.**
La utilización de otras baterías podría crear peligro de daños e incendio.
- c) **Cuando no se utilice la batería, manténgala alejada de otros objetos metálicos como clips de papel, monedas, llaves, clavos, tornillos u otros objetos metálicos pequeños que puedan hacer una conexión de un terminal a otro.**
Si se acortan y acercan los terminales de las baterías, podrían producirse quemaduras o un incendio.
- d) **Bajo condiciones abusivas, podría salir líquido de la batería; evite todo contacto. Si se produce un contacto accidentalmente, aclare con agua. Si entra líquido en los ojos, busque ayuda médica.**
El líquido de la batería podría causar irritación o quemaduras.
- 6) **Revisión**
- a) **Leve su herramienta a que la revise un experto cualificado que utilice sólo piezas de repuesto idénticas.**
Esto garantizará el mantenimiento de la seguridad de la herramienta eléctrica.

PRECAUCIÓN

Mantenga a los niños y a las personas enfermas alejadas.

Cuando no se utilicen, las herramientas deben almacenarse fuera del alcance de los niños y de las personas enfermas.

ADVERTENCIAS DE SEGURIDAD DEL SOPLADOR DE JARDÍN

IMPORTANTE

LEA ATENTAMENTE ANTES DEL USO
GUARDAR PARA FUTURAS CONSULTAS

Prácticas de funcionamiento seguras del soplador de mano para el jardín

● Formación

- a) Lea las instrucciones cuidadosamente. Familiarícese con los controles y el uso correcto de la máquina.

- b) Nunca permita que niños o personas no familiarizadas con estas instrucciones utilicen la máquina. Las normativas locales pueden restringir la edad del operador.
- c) Tenga en cuenta que el operador o el usuario es responsable de los accidentes o riesgos que ocurran a otras personas o a su propiedad.

● Preparación

- a) Obtenga una protección para los oídos y gafas de seguridad. Llévelas en todo momento mientras opera la máquina.
- b) Mientras opere la máquina utilice siempre calzado de protección y pantalones largos. No accione la máquina descalzo o llevando sandalias abiertas. Evite usar ropa que es suelta o que tenga colgando cordones o lazos.
- c) No use ropa suelta o joyas que puedan ser atraídas hacia la entrada de aire. Mantenga el cabello largo lejos de las entradas de aire.
- d) Opere la máquina en una posición recomendada y sólo sobre una superficie plana y firme.
- e) No haga funcionar la máquina en una superficie pavimentada o con grava donde el material expulsado podría causar lesiones.
- f) Antes de usarlo, siempre inspeccione visualmente para comprobar que los medios de trituración, los pernos de los medios de trituración y otros dispositivos de fijación son seguros, la carcasa no esté dañada y que las protecciones y las pantallas están en su lugar. Reemplace los componentes desgastados o dañados en conjunto para mantener el equilibrio. Reemplace las etiquetas dañadas o ilegibles.
- g) Antes de utilizar, compruebe el cable de alimentación y el cable de extensión en busca de signos de daño o envejecimiento. Si el cable resulta dañado durante el uso, desconecte el cable de la alimentación inmediatamente. **NO TOQUE EL CABLE ANTES DE DESCONECTAR LA ALIMENTACIÓN.** No utilice la máquina si el cable está dañado o gastado.
- h) No opere la máquina mientras haya personas, especialmente niños, o mascotas cerca.

● Funcionamiento

- a) Antes de arrancar la máquina, asegúrese de que la cámara de alimentación está vacía.
- b) Mantenga su cara y su cuerpo lejos de la abertura de entrada de alimentación.
- c) No permita que las manos o cualquier otra parte del cuerpo o de la ropa entren en el interior de la cámara de alimentación, canal de descarga, o cerca de cualquier parte móvil.
- d) Mantenga en todo momento un equilibrio y apoyo adecuado. No se extralimite. Nunca se coloque en un nivel más alto que la base de la máquina cuando se alimenta material en ella.
- e) Manténgase siempre alejado de la zona de descarga al operar esta máquina.
- f) Cuando alimente material en la máquina tenga mucho cuidado de que no estén incluidos piezas de metal, piedras, botellas, latas u otros objetos extraños.
- g) Si el mecanismo de corte golpea cualquier objeto extraño o si la máquina empieza a hacer ruidos o a vibrar de forma inusual, apague inmediatamente la fuente de alimentación y deje que la máquina se detenga. Desconecte la máquina de la red y realice los pasos siguientes antes de volver a encender y operar la máquina:
- inspeccione en busca de daños;
 - reemplace o repare cualquier pieza dañada;
 - compruebe y apriete piezas sueltas.
- h) No permita que se acumule material procesado en la zona de descarga; esto puede obstaculizar la descarga adecuada y puede provocar el retorno del material a través de la abertura de entrada.

- i) Si la máquina se atasca, apague la fuente de alimentación y desconecte la máquina del suministro antes de limpiar los escombros.
- j) Nunca opere la máquina con protectores o pantallas defectuosos, o sin dispositivos de seguridad.
- k) Mantenga la fuente de energía limpia de escombros y otras acumulaciones para evitar daños a la fuente de alimentación o la posibilidad de incendio.
- l) No transporte la máquina mientras la fuente de alimentación está funcionando.
- m) Detenga la máquina y retire el enchufe de la toma. Asegúrese de que todas las partes móviles se han detenido completamente
 - siempre que deje la máquina,
 - antes de limpiar bloqueos o desatascar el canal,
 - antes de comprobar, limpiar o trabajar en el interior de la máquina.
- n) No incline la máquina mientras la fuente de alimentación está funcionando.

● Mantenimiento y almacenamiento

- a) Cuando se detiene la máquina para el mantenimiento, inspección, o almacenamiento, o para cambiar un accesorio, apague la fuente de alimentación, desconecte la máquina de la red y asegúrese de que todas las partes móviles se detengan por completo. Deje que la máquina se enfríe antes de realizar las inspecciones, ajustes, etc. Mantenga la máquina con cuidado y consérvela limpia.
- b) Guarde la máquina en un lugar seco fuera del alcance de los niños.
- c) Deje que la máquina se enfríe antes de guardarla.
- d) Sustituya las piezas desgastadas o dañadas para una mayor seguridad. Utilice sólo piezas de repuesto y accesorios originales.
- e) Nunca intente anular la característica entrelazada de la protección.

PRECAUCIONES PARA EL SOPLADOR A BATERÍA

1. No permita que la máquina sea utilizada por niños o personas no familiarizadas con estas instrucciones. Las regulaciones locales podrían limitar la edad del operador.
 2. El operador o usuario es responsable de los accidentes o riesgos sufridos por otras personas o sus bienes.
 3. No coloque las manos ni la cara cerca de la abertura del soplador a batería durante el uso. Si lo hace, puede sufrir lesiones.
 4. Aleje esta unidad lo suficiente de los conductores eléctricos cuando limpie secciones cargadas de electricidad, como, por ejemplo, un panel eléctrico.
 5. No bloquee el puerto de soplado inalámbrico o la entrada de aire, ya que se producirá un aumento anormal de la velocidad del motor y podrían dañarse las aspas de la parte interna de la unidad o producirse lesiones. Asimismo, el motor podría recalentarse e incendiarse.
 6. No utilice la unidad cuando su campo de visión sea limitado, como por la noche o con mal tiempo. Asimismo, no la utilice bajo la lluvia o sobre una superficie mojada como, por ejemplo, cuando haya llovido. El pavimento en esos casos está en mal estado y podría hacerle perder el equilibrio y sufrir un accidente.
 7. No utilice la máquina en lugares en los que haya materiales inflamables como laca, pintura, benceno, disolvente o gasolina. No permita tampoco que se aspiren elementos como colillas encendidas en dichas ubicaciones. Se puede producir una explosión o un incendio.
 8. No utilice la máquina en entornos sujetos a altas dosis de sustancias químicas, etc.
- Las partes de plástico como, por ejemplo, el ventilador de la parte interna de la unidad podrían debilitarse y romperse, pudiendo producirse lesiones.
9. Si observa que la unidad funciona mal o que emite ruidos extraños, deje de usarla inmediatamente y apague el interruptor de encendido. Solicite una inspección y reparación a la tienda en la que adquirió la unidad o a un Centro de Servicio Autorizado de HIKOKI. Si sigue utilizando la unidad mientras funciona de forma anormal, se pueden producir lesiones.
 10. Si la unidad se cae o choca accidentalmente con otro objeto, realice una revisión exhaustiva de la unidad para comprobar si presenta alguna raja, rotura, deformación, etc. Si la unidad presenta alguna raja, rotura o deformación, puede sufrir lesiones.
 11. No utilice la unidad cerca de objetos que generen mucho calor, como estufas. Cerca de estos lugares se pueden producir incendios.
 12. Realice una inspección exhaustiva si utiliza el soplador a batería para soplar o limpiar partículas de polvo viscoso. Podrían aspirarse partículas de polvo y adherirse internamente, haciendo que el ventilador se rompa o se produzcan lesiones.
 13. No deje la unidad en lugares como un banco o el suelo mientras siga girando. Se pueden producir lesiones.
 14. Cuando opere la máquina, utilice siempre calzado adecuado y pantalones largos.
 15. El polvo que se produce al utilizar la máquina podría ser peligroso para la salud. Cuando se forme mucho polvo durante el uso, utilice una máscara para el polvo.
 16. No levante la vista de la punta de la boquilla de extensión o del puerto de soplado cuando avance lentamente. No trabaje nunca yendo hacia atrás, ya que podría caerse.
 17. No deje que nadie se acerque al operador de la máquina a más de 5 metros, ya que de lo contrario podrían ser golpeados por objetos que salgan disparados. Asimismo, mantenga siempre esta distancia de otros objetos como coches o ventanas, para que no resulten dañados por objetos que salgan disparados.
 18. No apunte hacia personas o animales. La máquina expulsa pequeños objetos a alta velocidad y puede producir lesiones.
 19. No opere la unidad desde un pavimento inestable como, por ejemplo, una escalera de mano. Podrían producirse lesiones.
 20. Precauciones durante el transporte
 - Suelte el interruptor del cuerpo de la máquina y retire la batería.
 - Transporte la máquina mediante la empuñadura del cuerpo.
 - Cuando la transporte en un vehículo, tome las medidas adecuadas para evitar que se caiga o se dañe.
 21. Preste atención adonde pisa cuando trabaje y esté resbaladizo, como por ejemplo en zonas mojadas, en la nieve o cuando haya hielo, así como en pendientes o superficies irregulares.
 22. Observe que al trabajar en condiciones de sequedad con muchas partículas finas, podría producirse electricidad estática y descargarse inesperadamente.
 23. Camine y no corra nunca.
 24. Opere la máquina solo a horas razonables, evitando a primera hora de la mañana o a última de la tarde cuando pudiera molestarse a los demás.
 25. Utilice rastrillos y escobas para soltar los escombros antes de soplar.
 26. Humedezca las superficies con polvo ligeramente o utilice un accesorio pulverizador.
 27. Utilice una boquilla de extensión para que el flujo de aire pueda trabajar cerca del suelo.

28. Almacene la máquina solo en un lugar seco.

- Este aparato no deberá ser utilizado por personas (incluidos niños) con capacidades físicas, sensitivas o mentales reducidas, o falta de experiencia y conocimiento, salvo bajo supervisión o si han recibido instrucciones sobre el uso del aparato por parte de una persona responsable de su seguridad. (7.12 IEC 60335-1:2010)
 - No deberá permitirse que los niños jueguen con el aparato. (7.12 IEC 60335-1:2010)
 - Este aparato puede ser utilizado por niños mayores de 8 años y personas con capacidades físicas, sensitivas o mentales reducidas o falta de experiencia y conocimiento bajo supervisión o si han recibido instrucciones sobre el uso del aparato de forma segura y entendiendo los riesgos implicados. Los niños no deberán jugar con el aparato. La limpieza y el mantenimiento no deberán ser realizados por niños sin supervisión. (7.12 EN 60335-1:2012)
29. No use el producto si la herramienta o los terminales de la batería (el soporte de la batería) están deformados. Instalar tal batería podría causar un cortocircuito que podría resultar en emisiones de humo o incendios.
30. Mantenga los terminales de la herramienta (soporte de la batería) libres de virutas y polvo.
- Antes de su uso, asegúrese de que no se han acumulado virutas ni polvo en la zona de los terminales.
 - Durante el uso, intente evitar que las virutas o el polvo de la herramienta caigan sobre la batería.
 - Al suspender el funcionamiento o tras el uso, no deje la herramienta en un área donde pueda estar expuesta a las virutas o al polvo que caen.
De hacerlo, podría causar un cortocircuito que podría resultar en emisiones de humo o incendios.

PRECAUCIONES PARA LA BATERÍA Y EL CARGADOR

1. Cargue siempre la batería a una temperatura ambiente que oscile entre los -10 y los 40 °C. Las temperaturas inferiores a -10 °C provocarán un exceso de carga, situación que resulta peligrosa. La batería no puede cargarse a temperaturas superiores a los 40 °C. La temperatura de carga idónea es entre los 20 y 25 °C.
2. No utilice el cargador de forma continua. Cuando finalice una carga, deje el cargador sin uso durante unos 15 minutos antes de la siguiente carga de la batería.
3. No deje que entren sustancias extrañas por el orificio de conexión de la batería recargable.
4. No desmonte nunca la batería recargable ni el cargador.
5. No cortocircuite nunca la batería recargable. Cortocircuitar la batería provocará tensión eléctrica muy elevada y sobrecalentamiento. Derivará en quemaduras o en daños a la batería.
6. No arroje la batería al fuego. Si la batería se quema puede explotar.
7. El uso de una batería agotada dañará el cargador.
8. Lleve la batería al establecimiento de compra original en caso de que la duración de la batería recargable sea reducida al usarse. No tire la batería descargada.
9. No inserte objetos en las ranuras de ventilación del cargador. La inserción de objetos metálicos o inflamables en dichas ranuras puede provocar descargas eléctricas o daños en el cargador.

ADVERTENCIA DE LA BATERÍA DE LITIO

Para ampliar su duración, la batería de litio está equipada con la función de protección para detener la salida. En los casos 1 a 3 descritos más abajo, cuando utilice este producto, incluso si tira del interruptor, el motor puede detenerse. No es un problema, sino el resultado de la función de protección.

1. Cuando la batería restante se agota, el motor se detiene. En este caso, cárguela inmediatamente.
2. Si la herramienta se sobrecarga, el motor puede detenerse. En este caso, suelte el interruptor de la herramienta y elimine las causas de la sobrecarga. A continuación, puede volverla a utilizar.
3. Si la batería se calienta excesivamente al realizar un trabajo de sobrecarga, la potencia de la batería podría pararse. En este caso, deje de utilizar la batería y deje que se enfríe. Posteriormente puede utilizarla de nuevo.

Asimismo, preste atención a las siguientes advertencias y precauciones.

ADVERTENCIA

Para evitar fugas de la batería, generación de calor, emisión de humo, explosiones e igniciones, preste atención a las siguientes precauciones.

1. Asegúrese de que no entran virutas o polvo en la batería.
- Durante el trabajo, asegúrese de que no caen virutas o polvo en la batería.
- Asegúrese de que las virutas o el polvo que caen sobre la herramienta eléctrica durante el trabajo no entran en la batería.
- No almacene una batería sin utilizar en un lugar expuesto a virutas y polvo.
- Antes de almacenar una batería, retire las virutas y el polvo que se haya adherido y no la almacene junto a piezas metálicas (tornillos, clavos, etc.).

ADVERTENCIAS DE SEGURIDAD ADICIONALES

DESMONTAJE E INSTALACIÓN DE LA BATERIA PRECAUTION

No cortocircuite nunca la batería.

UTILIZACIÓN DEL SOPLADOR ADVERTENCIA

- No utilice la unidad cuando su campo de visión sea limitado, como por la noche o con mal tiempo.
- No la utilice bajo la lluvia o sobre el suelo mojado cuando haya llovido.
- Mire siempre donde pisa cuando utilice el soplador para que no se resbale o pierda el equilibrio.
- No lo utilice sobre pendientes pronunciadas.
- Preste atención adónde se apunta el soplador para evitar apuntar hacia personas ni hacia cosas que puedan romperse fácilmente como, por ejemplo, ventanas.
- Tenga cuidado cuando trabaje en lugares confinados o realice el soplado en el viento, ya que los objetos que salen despedidos podrían volver y golpearle.
- No se acerque a otras personas a menos de 5 metros. Y cuando trabaje con otra persona, deberán mantener una distancia de 5 metros como mínimo.
- Cuando coloque o retire la boquilla de extensión, suelte siempre el interruptor y retire la batería del soplador para evitar accidentes.
- Mantenga la entrada de aire alejada del cuerpo, ya que podría aspirar su ropa de trabajo hacia la entrada de aire.

PRECAUCIÓN

- Instale la batería correctamente en el soplador. Si no se instala bien, podría salirse y provocar lesiones.
- Si entra algo en la entrada de aire, haciendo que se pare el soplador, suelte el interruptor inmediatamente y retire la batería antes de tratar de eliminar el objeto extraño.

2. No agujeree la batería con un objeto afilado como un clavo, no la golpee con un martillo, la pise, la tire o la exponga a fuertes impactos físicos.
3. No utilice una batería que pudiera estar dañada o deformada.
4. No utilice la batería con las polaridades cambiadas.
5. No conecte la batería directamente a salidas eléctricas o a los encendedores de cigarrillos de los coches.
6. No utilice la batería para un fin diferente a los especificados.
7. Si la carga de la batería no finaliza incluso cuando ha transcurrido un determinado tiempo de recarga, detenga inmediatamente la recarga.
8. No coloque o exponga la batería a temperaturas elevadas o alta presión como en un microondas, una secadora o un contenedor de gran presión.
9. Aléjela del fuego inmediatamente cuando se detecte una fuga o un olor raro.
10. No la utilice en un lugar donde se genere gran electricidad estática.
11. Si hay una fuga de la batería, mal olor, se genera color, está descolorida o deformada, o de algún modo funciona de forma anormal durante su utilización, recarga o almacenamiento, retirela inmediatamente del equipo o del cargador de la batería y detenga su utilización.
12. No sumerja la batería ni permita que fluya hacia el interior fluido alguno. La entrada de líquido conductivo, como agua, puede causar daños que resultarán en un incendio o una explosión. Guarde la batería en un lugar fresco y seco, lejos de materiales inflamables y combustibles. Se deben evitar atmósferas de gas corrosivo.

- Las baterías de iones de litio que superen una potencia de salida de 100 Wh se considera que son materiales peligrosos en la Clasificación de Transporte y requieren procedimientos de aplicación especiales.
- Para el transporte en el extranjero, deberá cumplir con las leyes internacionales y las normas y regulaciones del país de destino.

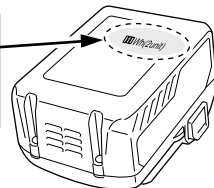
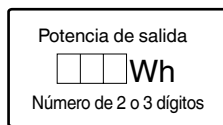

PRECAUCIONES DE CONEXIÓN DEL DISPOSITIVO USB (UC18YSL3)

Cuando se produce un problema inesperado, los datos en un dispositivo USB conectado a este producto podrían dañarse o perderse. Asegúrese siempre de realizar una copia de seguridad de los datos contenidos en el dispositivo USB antes de su uso con este producto.

Tenga en cuenta que nuestra compañía no acepta ninguna responsabilidad por los datos almacenados en el dispositivo USB que se hayan dañado o perdido, ni por ningún daño que pudiera sufrir un dispositivo conectado.

ADVERTENCIA

- Antes de usar, compruebe el cable de conexión USB en busca de cualquier defecto o daño. Usar un cable USB defectuoso o dañado puede provocar emisiones de humo o incendios.
- Cuando no se está usando el producto, cubra el puerto USB con la cubierta de goma. Acumulación de polvo, etc. en el puerto USB puede provocar emisiones de humo o incendios.

NOTA

- Podría haber una pausa ocasional durante la recarga USB.
- Cuando no se esté cargando un dispositivo USB, retire el dispositivo USB del cargador. De lo contrario, podría no solo reducir la vida de la batería de un dispositivo USB, pero también podría ocasionar accidentes imprevistos.
- En función del tipo, algunos dispositivos USB no podrán cargarse.

PRECAUCIÓN

1. Si el líquido de fuga de la batería entra en contacto con los ojos, no se los frote y lávelos bien con agua limpia como, por ejemplo, agua del grifo y póngase en contacto con un médico inmediatamente. Si no se trata, el líquido podría causar problemas de visión.
2. Si el líquido de fuga entra en contacto con la piel o la ropa, lávela bien con agua limpia como, por ejemplo, agua del grifo inmediatamente. Podría producir irritación de la piel.
3. Si observa óxido, mal olor, recalentamiento, decoloración, deformación y/u otras irregularidades al utilizar la batería por primera vez, no la utilice y devuélvasela a su proveedor o distribuidor.

ADVERTENCIA

Si un objeto extraño conductor de electricidad entra en los terminales de la batería de litio, podría producirse un cortocircuito, resultando en un riesgo de incendio. Por favor, respete los siguientes consejos cuando almacene la batería.

- **No coloque cortes conductivos, clavos, cables de acero, cables de cobre u otros cables en la caja de almacenamiento.**
- **Instale el paquete de baterías en la herramienta eléctrica o almacénelo presionando la tapa de baterías hasta que se oculten los orificios de ventilación para evitar cortocircuitos. (Ver la Fig. 2)**

A PROPÓSITO DEL TRANSPORTE DE LA BATERÍA DE IONES DE LITIO

Al transportar una batería de iones de litio, tenga en cuenta las siguientes precauciones.

ADVERTENCIA

Notifique a la compañía de transporte que un paquete contiene una batería de iones de litio, informe a la compañía eléctrica de su potencia de salida y siga las instrucciones de la compañía de transporte al preparar su transporte.

NOMBRES DE LAS PIEZAS (Fig. 1 – Fig. 8)

| | |
|---|-------------------------------|
| ① | Interruptor |
| ② | Asa |
| ③ | Interruptor de modo turbo |
| ④ | Interruptor de modo |
| ⑤ | Lámpara del indicador de modo |
| ⑥ | Puerto de soplado |
| ⑦ | Boquilla de extensión |
| ⑧ | Puerto de soplado |
| ⑨ | Motor y ventilador |
| ⑩ | Puerto de succión |
| ⑪ | Rejilla del morro |

Español

| | |
|---|--|
| ⑫ | Batería |
| ⑬ | Orificios de ventilación |
| ⑭ | Terminales de batería |
| ⑮ | Tapa de la batería |
| ⑯ | Interruptor del indicador del nivel de batería |
| ⑰ | Lámpara indicadora del nivel de la batería |

Batería

| Símbolo | Significado |
|---------|--|
| | Se enciende ; La carga restante de la batería se encuentra por encima del 75%. |
| | Se enciende ; La carga restante de la batería es del 50% - 75%. |
| | Se enciende ; La carga restante de la batería es del 25% - 50%. |
| | Se enciende ; La carga restante de la batería es menos del 25%. |
| | Parpadea ; La carga restante de la batería está prácticamente agotada. Cargue la batería lo antes posible. |
| | Parpadea ; La salida se suspendió debido a una alta temperatura. Extraiga la batería de la herramienta y deje que se enfríe. |
| | Parpadea ; Salida suspendida debido a un fallo o mal funcionamiento. El problema puede estar relacionado con la batería, póngase en contacto con su distribuidor. |
| | Desconecte la batería |
| | Sólo para países de la Unión Europea ¡No deseche los aparatos eléctricos junto con los residuos domésticos! De conformidad con la Directiva Europea 2002/96/CE sobre residuos de aparatos eléctricos y electrónicos y su aplicación de acuerdo con la legislación nacional, las herramientas eléctricas cuya vida útil haya llegado a su fin se deberán recoger por separado y trasladar a una planta de reciclaje que cumpla con las exigencias ecológicas. |

SÍMBOLOS

ADVERTENCIA

A continuación se muestran los símbolos usados para la máquina. Asegúrese de comprender su significado antes del uso.

| Símbolo | Significado |
|---------|--|
| | RB36DA: Soplador a batería |
| | Para reducir el riesgo de lesiones, el usuario deberá leer el manual de instrucciones. Si no se siguen las advertencias e instrucciones, podría producirse una descarga eléctrica, un incendio y/o daños graves. |
| | Lea, comprenda y siga las advertencias e instrucciones incluidas en este manual o colocadas en la unidad. |
| | Utilice siempre protección de ojos cuando use esta unidad. |
| | No utilice una herramienta eléctrica con lluvia y humedad ni la deje fuera cuando esté lloviendo. |
| | Cuando se disparan objetos, podrían rebotar y provocar lesiones y/o dañar otros objetos de la zona. Utilice siempre ropa y calzado de protección. |
| | Mantenga a los niños, transeúntes y ayudantes a 5 metros de la unidad como mínimo. |
| | ADVERTENCIA ⚠ PELIGRO No coloque la mano ni nada en la entrada de aire o en el puerto de soplado, ya que podrían producirse lesiones y/o podría dañarse la máquina. |
| | El modo turbo está diseñado para apagarse automáticamente y volver al modo anterior a los 10 segundos con el fin de proteger el circuito electrónico. No se trata de un fallo. |
| | Interruptor de modo |
| | Interruptor de modo turbo |
| | Se enciende ; Modo 1 |
| | Se enciende ; Modo 2 |
| | Se enciende ; Modo 3 |
| | Se enciende ; Modo 4 |
| | Parpadea ; Modo turbo |

ACCESORIO ESTANDAR

Además de la unidad principal (1 unidad), el paquete contiene los accesorios indicados en la página 275.

El accesorio estándar está sujeto a cambios sin previo aviso.

APLICACIONES

- Limpiar las hojas de los parques y jardines.
- Limpiar después de podar o segar.
- Limpiar estadios y suelos.

ESPECIFICACIONES

1. Herramienta eléctrica

| | |
|---|--|
| Modelo | RB36DA |
| Tensión | 36 V |
| Velocidad | 0 – 24000 min ⁻¹ (BSL36A18, cuando está completamente cargado) |
| Velocidad del aire | 0 – 45 [53] m/s |
| Presión del volumen | 0 – 680 [800] m ³ /h |
| Tiempo de funcionamiento continuo | Aproximadamente 9,5 minutos (BSL36A18, cuando está completamente cargado) |
| Batería disponible para esta herramienta* | BSL36A18 |
| Peso** | 3,5 kg (con BSL36A18 colocado) |

[] indica cuando está en modo turbo

* Las baterías existentes (serie BSL3660/3620/3626, BSL18xx, etc.) no se pueden utilizar con esta herramienta.

** Según procedimiento EPTA 01/2003

2. Batería

| | |
|--------------------------------------|---|
| Modelo | BSL36A18 |
| Tensión | 36 V / 18 V (Cambio Automático*) |
| Capacidad de la batería | 2,5 Ah / 5,0 Ah (Cambio Automático*) |
| Productos inalámbricos disponibles** | Serie de voltio múltiple, producto de 18 V |
| Cargador disponible | Cargador deslizante para baterías de iones de litio |

* La misma herramienta cambiará automáticamente.

** Consulte nuestro catálogo general para más detalles.

3. Cargador

| | |
|------------------|---------------|
| Modelo | UC18YSL3 |
| Tensión de carga | 14,4 V - 18 V |
| Peso | 0,6 kg |

CARGA

Antes de utilizar la herramienta eléctrica, cargue la batería de la siguiente manera.

1. Enchufe el cable de alimentación del cargador a una toma de corriente de CA.

Al conectar el enchufe del cargador a una toma de corriente, el testigo indicador de carga parpadeará en rojo (a intervalos de 1 segundo).

2. Inserte la batería en el cargador

Inserte la batería con firmeza en el cargador como se muestra en la **Fig. 3** (en la página 2).

3. Carga

Cuando inserte una batería en el cargador, el testigo indicador de carga parpadeará en azul.

Cuando la batería esté totalmente cargada, el testigo indicador de carga se iluminará en verde. (consulte la **tabla 1**)

(1) Indicación del testigo indicador de carga

Las indicaciones del testigo indicador de carga serán las mostradas en la **tabla 1**, según el estado del cargador o de la batería recargable.

Tabla 1

| Indicaciones del testigo indicador de carga | | | | |
|---|-------------------------------|---------------------|---|--|
| Testigo indicador de carga (ROJO/ AZUL/ VERDE/ PÚRPURA) | Antes de la carga | Parpadea (ROJO) | Se enciende durante 0,5 segundos. No se enciende durante 0,5 segundos (apagada durante 0,5 segundos). | Conectada a la fuente de alimentación |
| | Durante la carga | Parpadea (AZUL) | Se enciende durante 0,5 segundos. No se enciende durante 1 segundo. (apagado durante 1 segundo). | Capacidad de la batería a menos del 50% |
| | | Parpadea (AZUL) | Se enciende durante 1 segundo. No se enciende durante 0,5 segundos (apagada durante 0,5 segundos). | Capacidad de la batería a menos del 80% |
| | | Se enciende (AZUL) | Se enciende de forma continua | Capacidad de la batería a más del 80% |
| | Carga completada | Se enciende (VERDE) | Se enciende de forma continua (Sonido continuo de la señal acústica: alrededor de 6 segundos) | |
| | Espera por sobrecalentamiento | Parpadea (ROJO) | Se enciende durante 0,3 segundos. No se enciende durante 0,3 segundos (apagada durante 0,3 segundos). | |
| | Carga imposible | Destellos (PÚRPURA) | Se enciende durante 0,1 segundos. No se enciende durante 0,1 segundos (apagada durante 0,1 segundos). ■ ■ ■ ■ ■ ■ ■ ■ ■ ■ ■ ■ ■ ■ ■ ■ (Señal acústica intermitente: alrededor de 2 segundos) | Fallo de funcionamiento de la batería o del cargador |

(2) Acerca de las temperaturas y el tiempo de carga de la batería recargable
Las temperaturas y el tiempo de carga se ajustarán a los valores expuestos en la **tabla 2**.

Tabla 2

| Cargador | | | UC18YSL3 | | | | |
|----------|--|---|--|---|--|---------------|-----------------------|
| Batería | Tipo de batería | Li-ion | | | | | |
| | Temperatura a la que podrá cargarse la batería | -10°C – 50°C | | | | | |
| | Tensión de carga | V | 14,4 | | | 18 | |
| | Tiempo de carga, aprox. (a 20°C) | min. | Serie BSL14xx | | Serie BSL18xx | | Serie voltio múltiple |
| | | | (4 células) | (8 células) | (5 células) | (10 células) | (10 células) |
| | | BSL1415S : 15 BSL1415 : 15 BSL1415X : 15 BSL1420 : 20 BSL1425 : 25 BSL1430C : 30 | BSL1430 : 20 BSL1440 : 26 BSL1450 : 32 BSL1460 : 38 | BSL1815S : 15 BSL1815 : 15 BSL1815X : 15 BSL1820 : 20 BSL1825 : 25 BSL1830C : 30 | BSL1830 : 20 BSL1840 : 26 BSL1850 : 32 BSL1860 : 38 | BSL36A18 : 32 | |
| USB | Tensión de carga | V | 5 | | | | |
| | Corriente de carga | A | 2 | | | | |

NOTA

- El tiempo de carga puede variar según la temperatura ambiente y la tensión de la fuente de alimentación.
- Desconecte el cable de alimentación del cargador de la toma de corriente.
 - Sostenga el cargador con firmeza y saque la batería.
- NOTA**

Asegúrese de extraer la batería del cargador después de usarlo y, a continuación, guárdelo.

Sobre la descarga eléctrica en caso de baterías nuevas, etc.

Ya que la sustancia química interna de las baterías nuevas y las baterías que no se han utilizado durante mucho tiempo no está activada, la descarga eléctrica puede ser inferior cuando se utilicen por primera y segunda vez. Este fenómeno es temporal, y el tiempo normal requerido para la recarga se restablecerá recargando las baterías 2 – 3 veces.

Cómo hacer que las baterías duren más.

- (1) Recargue las baterías antes de que se gasten completamente.
Cuando sienta que la energía de la herramienta se debilita, detenga inmediatamente la herramienta y recargue su batería. Si continúa utilizando la herramienta y gasta la corriente eléctrica, la batería podría resultar dañada y su vida útil se acortará.
- (2) Evite realizar la recarga a altas temperaturas.
Una batería recargable se calentará inmediatamente después de su uso. Si tal batería se recarga inmediatamente después de su uso, su substancia química interna se deteriorará, y la vida útil de la batería se acortará. Deje la batería y recárguela después de que se haya enfriado un rato.

PRECAUCIÓN

- Si la batería se carga cuando está caliente porque ha permanecido durante un periodo de tiempo prolongado en un lugar expuesto a la luz directa del sol o porque la batería acaba de utilizarse, el testigo indicador de carga se enciende durante 0,3 segundos, no se enciende durante 0,3 segundos (apagada durante 0,3 segundos). En ese caso, deje primero que se enfríe la batería y, a continuación, inicie la carga.
- Cuando el testigo indicador de carga parpadea (en intervalos de 0,2 segundos), compruebe y extraiga los objetos extraños del conector del cargador de la batería. Si no hay objetos extraños, es probable que la batería o el cargador funcionen incorrectamente. Llévelo a su Centro de servicio técnico autorizado.
- Como el microordenador incorporado tarda unos tres segundos en confirmar que la batería que se está cargando con el UC18YSL3 se ha retirado, espere como mínimo tres segundos antes de volver a introducirla para continuar con la carga. Si la batería vuelve a introducirse antes de que transcurran tres segundos, puede que no se cargue correctamente.

Tiempo en funcionamiento continuo cuando el interruptor se presiona completamente en cada modo

| Modo | Batería | BSL36A18 |
|------|---------|-----------|
| | Modo 1 | 29,5 min. |
| | Modo 2 | 19,5 min. |
| | Modo 3 | 13 min. |
| | Modo 4 | 9,5 min. |

MONTAJE Y FUNCIONAMIENTO

| Acción | Figura | Página |
|--|--------|--------|
| Insertar la cubierta de la batería | 2 | 2 |
| Carga | 3 | 2 |
| Las funciones del interruptor de modo | 4 | 2 |
| Instalación de la boquilla de extensión | 5 | 3 |
| Extracción e inserción de la batería | 6 | 3 |
| Encender el soplador | 7 | 3 |
| Acerca del indicador de batería restante | 8 | 3 |
| Carga de un dispositivo USB desde una toma eléctrica | 9-a | 4 |
| Carga de un dispositivo USB y una batería desde una toma eléctrica | 9-b | 4 |
| Cómo recargar el dispositivo USB | 10 | 4 |
| Cuando la carga de dispositivos USB se ha completado | 11 | 4 |
| Selección de los accesorios | — | 276 |

ANTES DE USAR LA HERRAMIENTA

- **Instalación y comprobación del ambiente de trabajo**
Compruebe si el ambiente de trabajo es adecuado tomando las precauciones siguientes.

UTILIZACIÓN DE CONTROLES (FUNCIONES)

- **Las funciones del interruptor de modo (Fig. 4)**

NOTA

El modo turbo se apaga automáticamente y vuelve al modo anterior a los 10 segundos con el fin de proteger el circuito electrónico. Presione el interruptor del modo turbo de nuevo para volver al modo turbo.

- **Capacidad de trabajo con carga completa**

A continuación se incluye una estimación de la cantidad de trabajo proporcionado por el soplador cuando está con carga completa. (La cantidad de trabajo varía algo debido a la temperatura ambiente y a las características de la batería.)

ACERCA DEL DISPOSITIVO USB

- Carga de un dispositivo USB desde una toma eléctrica. (**Fig. 9-a**)
- Carga de un dispositivo USB y una batería desde una toma eléctrica. (**Fig. 9-b**)
- Cómo recargar el dispositivo USB. (**Fig. 10**)
- Cuando se ha completado la carga del dispositivo USB. (**Fig. 11**)

MANTENIMIENTO E INSPECCION

1. **Inspección de la rejilla del morro**
Antes y después de su utilización, compruebe que la rejilla del morro, que cubre la entrada de aire, no está dañada. Si estuviera dañada, póngase en contacto con su distribuidor o con el Centro de Servicio Autorizado de HiKOKI para repararla.
2. **Inspeccionar los tornillos de montaje**
Regularmente inspeccionar todos los tornillos de montaje y asegurarse de que estén apretados firmemente. Si cualquier tornillo estuviera suelto, volver a apretarlo inmediatamente. El no hacer esto provocaría un riesgo serio.
3. **Mantenimiento del motor**
La unidad de bobinado del motor es el verdadero "corazón" de las herramientas eléctricas. Prestar el mayor cuidado y asegurarse de que el bobinado no se dañe y/o se humedezca con aceite o agua.
4. **Inspección de los terminales (herramienta y batería)**
Compruebe para asegurarse de que no se han acumulado virutas ni polvo en los terminales.

Español

En ocasiones verifique antes, durante y después de la operación.

PRECAUCIÓN

Retire las virutas o el polvo que pudiera haberse acumulado en los terminales.

De lo contrario puede producirse un fallo en el funcionamiento.

5. Limpieza del exterior

Cuando el soplador a batería esté sucio, limpiarlo con un paño mojado en agua jabonosa.

No utilizar disolventes clóricos, gasolina o disolventes para pinturas ya que éstos funden los materiales plásticos.

Si la rejilla del morro está bloqueada con suciedad, el soplador funcionará con menos eficacia.

Limpíela con cuidado cuando sea necesario con un cepillo blando.

6. Almacenamiento

Guardar el soplador a batería en un lugar en el cual la temperatura sea inferior a 40°C y esté alejado del alcance de los niños.

NOTA

Almacenamiento de baterías de iones de litio.

Compruebe que las baterías de iones de litio se hayan cargado completamente antes de almacenarlas.

Un almacenamiento prolongado de las baterías (3 meses o más) con poca carga podría deteriorar su funcionamiento, reduciendo en gran medida el tiempo de uso de la batería o haciendo que las baterías no puedan mantener una carga.

No obstante, la reducción en gran medida del tiempo de uso de la batería puede recuperarse si se carga y utiliza de dos a cinco veces.

Si el tiempo de uso de la batería es extremadamente corto a pesar de haber cargado y utilizado la batería varias veces, deberá considerarla agotada y comprar una nueva.

PRECAUCIÓN

En el manejo y el mantenimiento de las herramientas eléctricas, se deberán observar las normas y reglamentos vigentes en cada país.

Aviso importante sobre las baterías de las herramientas eléctricas a batería de HiKOKI

Utilice siempre una de nuestras baterías genuinas. No podemos garantizar la seguridad y el funcionamiento de nuestra herramienta eléctrica a batería cuando se utiliza con baterías diferentes a las indicadas por nosotros, o cuando la batería se desmonta y modifica (como cuando se desmontan y sustituyen celdas u otras piezas internas).

GARANTÍA

Las herramientas eléctricas de HiKOKI incluyen una garantía conforme al reglamento específico legal/nacional. Esta garantía no cubre los defectos o daños debidos al uso incorrecto, el uso excesivo ni tampoco los provocados por el desgaste normal. En caso de reclamación, envíe la herramienta eléctrica, sin desmontar y con el CERTIFICADO DE GARANTÍA que aparece al final de estas instrucciones de uso, al Centro de servicio autorizado de HiKOKI.

Información sobre el ruido propagado por el aire y la vibración

Los valores medidos se determinaron de acuerdo con EN50636-2-100 declararon de conformidad con ISO 4871.

Nivel de potencia acústica ponderada A: 93 dB (A)

Nivel de presión acústica ponderada A: 81 dB (A)

Incertidumbre K : 3 dB (A)

Utilice protecciones auditivas.

Valores totales de la vibración (suma de vectores triax.) determinados de acuerdo con la norma EN50636-2-100.

Valor de emisión de vibración $a_h = 1,4 \text{ m/s}^2$

Incertidumbre K = 1,5 m/s^2

El valor total de vibración declarado se ha medido según un método de prueba estándar, y permite comparar unas herramientas con otras.

También resulta útil para llevar a cabo evaluaciones preliminares de exposición.

ADVERTENCIA

○ La emisión de vibración durante la utilización real de la herramienta eléctrica puede ser diferente del valor total declarado en función de las formas de utilización de la herramienta.

○ Identifique las medidas de seguridad para proteger al operador basadas en una estimación de exposición en condiciones reales de uso (teniendo en cuenta todas las partes del ciclo de funcionamiento, como tiempos durante los que la herramienta está apagada y durante los que funciona lentamente, además del tiempo de activación).

NOTA

Debido al programa continuo de investigación y desarrollo de HiKOKI, estas especificaciones están sujetas a cambio sin previo aviso.

SOLUCIÓN DE PROBLEMAS

Siga las instrucciones que se indican en la siguiente tabla si la herramienta no funciona normalmente. Si esto no soluciona el problema, consulte a su distribuidor o al centro de servicio autorizado de HiKOKI.

1. Herramienta eléctrica

| Síntoma | Posible causa | Solución |
|--|--|---|
| La herramienta no funciona | No hay carga restante en la batería | Cargue la batería. |
| | La batería no está completamente instalada. | Empuje la batería hasta que oiga un clic. |
| La herramienta se ha detenido repentinamente | La herramienta se ha sobrecargado | Deshágase del problema que causa la sobrecarga. |
| | La batería se calienta excesivamente. | Deje que la batería se enfríe. |
| | Hay materia extraña bloqueando la ventilación de entrada. | Quite cualquier materia extraña. |
| Baja fuerza de soplado | Hay materia extraña alojada en el puerto de explosión o en el puerto de succión. | Quite cualquier materia extraña. |
| | La carga de la batería es baja. La batería está completamente descargada. | Cargue la batería. |
| No se puede instalar la batería | Intentar instalar otra batería que no sea la especificada para la herramienta. | Instale una batería de tipo voltio múltiple. |

2. Cargador

| Síntoma | Posible causa | Solución |
|---|---|--|
| El testigo indicador de carga está parpadeando en púrpura rápidamente y la carga de la batería no comienza. | La batería no está insertada completamente. | Inserte la batería firmemente. |
| | Hay materias extrañas en el terminal de la batería o en el lugar en el que la batería está colocada. | Quite la materia extraña. |
| El testigo indicador de carga parpadea en rojo y la carga de la batería no comienza. | La batería no está insertada completamente. | Inserte la batería firmemente. |
| | La batería se calienta excesivamente. | Si la deja sola la batería comenzará a cargar automáticamente si su temperatura disminuye, pero esto puede acortar la duración de la batería. Es recomendable que la batería se enfríe en un lugar bien ventilado lejos de la luz directa del sol antes de cargarla. |
| El tiempo de uso de la batería es corto aún cuando está completamente cargada. | La vida de la batería se ha agotado. | Cambie la batería por una nueva. |
| La batería tarda mucho tiempo en cargarse. | La temperatura de la batería, el cargador, o el entorno es extremadamente baja. | Cargue la batería en interiores o en otro ambiente más cálido. |
| | Las aberturas de ventilación del cargador están obstruidas, lo que provoca que sus componentes internos se calienten excesivamente. | Evite bloquear las aberturas de ventilación. |
| | El ventilador de enfriamiento no está en marcha. | Póngase en contacto con un centro de servicio autorizado de HiKOKI para llevar a cabo las reparaciones. |
| La lámpara de alimentación USB ha sido apagada y el dispositivo USB ha dejado de cargarse. | La capacidad de la batería se ha vuelto baja. | Cambie la batería por una que tenga capacidad restante. |
| | | Enchufe la clavija del cargador a una toma de corriente eléctrica. |
| La lámpara de alimentación USB no se apaga incluso después de que ha finalizado la carga del dispositivo USB. | La lámpara de alimentación USB se enciende en verde para indicar que es posible la carga mediante USB. | Esto no es un mal funcionamiento. |

Español

| Síntoma | Posible causa | Solución |
|--|--|---|
| No está claro cuál es el estado de carga del dispositivo USB, o si su carga se ha completado. | La lámpara de alimentación USB no se apaga incluso cuando la carga ha finalizado. | Examine el dispositivo USB que se está cargando para confirmar su estado de carga. |
| La carga de un dispositivo USB se detiene a mitad de proceso. | El cargador estaba conectado a una toma de corriente mientras el dispositivo USB se estaba cargando utilizando la batería como fuente de alimentación. Una batería estaba introducida en el cargador mientras el dispositivo USB se estaba cargando utilizando un enchufe de red como fuente de alimentación. | Esto no es un mal funcionamiento. El cargador hace una pausa en la carga USB durante unos 5 segundos cuando está diferenciando entre las fuentes de alimentación. |
| La carga del dispositivo USB se detiene en un punto intermedio cuando la batería y el dispositivo USB se están cargando al mismo tiempo. | La batería se ha cargado completamente. | Esto no es un mal funcionamiento. El cargador hace una pausa en la carga USB durante unos 5 segundos mientras comprueba si la batería ha completado con éxito la carga. |
| La carga del dispositivo USB no se inicia cuando la batería y el dispositivo USB se están cargando al mismo tiempo. | La capacidad restante de la batería es extremadamente baja. | Esto no es un mal funcionamiento. Cuando la capacidad de la batería alcanza un cierto nivel, la carga USB comienza automáticamente. |

AVISOS GERAIS DE SEGURANÇA PARA A FERRAMENTA ELÉCTRICA

⚠️ AVISO

Leia todas as instruções e avisos de segurança

Se não seguir todas as instruções e os avisos, pode provocar um choque eléctrico, incêndio e/ou ferimentos graves.

Guarde todos os avisos e instruções para referência futura.

O termo “ferramenta eléctrica” em todos os avisos refere-se à sua ferramenta ligada à corrente (com fios) ou à ferramenta eléctrica a baterias (sem fios).

1) Segurança da área de trabalho

- a) Mantenha a área de trabalho limpa e bem iluminada.

As áreas escuras ou cheias de material são propícias aos acidentes.

- b) Não trabalhe com ferramentas eléctricas em ambientes explosivos, tais como na presença de líquidos inflamáveis, gases ou pó.

As ferramentas eléctricas criam faíscas que podem inflamar o pó dos fumos.

- c) Mantenha as crianças e outras pessoas afastadas quando trabalhar com uma ferramenta eléctrica.

As distrações podem fazer com que perca controlo.

2) Segurança eléctrica

- a) As fichas da ferramenta eléctrica devem corresponder às tomadas.

Nunca modifique a ficha.

Não utilize fichas adaptadoras com ferramentas eléctricas ligadas à terra.

As fichas não modificadas e tomadas correspondentes reduzirão o risco de choques eléctricos.

- b) Evite contacto corporal com superfícies ligadas à terra, tais como tubos, radiadores, máquinas e frigoríficos.

Existe um risco acrescido de choque eléctrico se o seu corpo estiver ligado à terra.

- c) Não exponha ferramentas eléctricas à chuva ou condições de humidade.

A entrada de água numa ferramenta eléctrica aumentará o risco de choques eléctricos.

- d) Não abuse do fio. Nunca utilize o fio para transportar, puxar ou desligar a ferramenta eléctrica.

Mantenha o fio afastado do calor, óleo, margens afiadas ou peças em movimento.

Os fios danificados ou entrelaçados podem aumentar o risco de choques eléctricos.

- e) Quando trabalhar com uma ferramenta eléctrica no exterior, utilize uma extensão adequada para utilização exterior.

A utilização de um fio adequado para utilização no exterior reduz o risco de choques eléctricos.

- f) Se não for possível evitar a utilização de uma máquina eléctrica num local húmido, utilize uma fonte de alimentação protegida por um dispositivo de corrente residual (RCD).

A utilização de um RCD reduz o risco de choque eléctrico.

3) Segurança pessoal

- a) Mantenha-se alerta, esteja atento ao que está a fazer e utilize senso comum quando trabalhar com uma ferramenta eléctrica.

Não utilize uma ferramenta eléctrica quando estiver cansado ou sob a influência de drogas, álcool ou medicamentos.

Um momento de desatenção enquanto trabalha com ferramentas eléctricas pode resultar em ferimentos pessoais graves.

- b) Utilize equipamento de protecção pessoal. Utilize sempre protecção para os olhos.

O equipamento de protecção, tal como uma máscara de pó, sapatos de segurança anti-derrapantes, chapéu rígido ou protecção auricular utilizados para condições adequadas reduzirá os ferimentos pessoais.

- c) Evite ligar por acidente. Certifique-se de que o interruptor está na posição de desligado antes de ligar a fonte de alimentação e/ou bateria, levantar ou transportar a ferramenta.

Transportar ferramentas eléctricas com o dedo no interruptor ou activar ferramentas que estão com o interruptor ligado é propício a acidentes.

- d) Remova qualquer chave de parafusos ou chave-inglesa de regulação antes de ligar a ferramenta. Uma chave-inglesa ou de parafusos ligada à parte rotativa da ferramenta pode provocar ferimentos pessoais.

- e) Não se estique. Mantenha sempre o controlo e equilíbrio adequados.

Isto permite obter um melhor controlo da ferramenta em situações inesperadas.

- f) Use vestuário adequado. Não use roupas largas ou jóias. Mantenha o cabelo, roupas e luvas afastados das peças móveis.

As roupas largas, jóias ou cabelo comprido podem ser apanhados em peças móveis.

- g) Se forem fornecidos dispositivos para a ligação de extractores de pó e dispositivos de recolha, certifique-se de que estes estão ligados e são utilizados adequadamente.

A utilização de uma recolha de pó pode reduzir os perigos relacionados com o pó.

4) Utilização da ferramenta e manutenção

- a) Não force a ferramenta eléctrica. Utilize a ferramenta correcta para a sua aplicação.

A ferramenta correcta fará o trabalho melhor e com mais segurança à velocidade para a qual foi concebida.

- b) Não utilize a ferramenta eléctrica se o interruptor não a ligar ou desligar.

Qualquer ferramenta que não possa ser controlada com o interruptor é perigosa e deve ser reparada.

- c) Desligue a ficha da rede antes e/ou a bateria da ferramenta eléctrica antes de efectuar quaisquer regulações, mudar os acessórios ou guardar ferramentas eléctricas.

Tais medidas de segurança de prevenção reduzem o risco de ligar a ferramenta eléctrica acidentalmente.

- d) Guarde as ferramentas eléctricas fora do alcance de crianças e não permita que pessoas não habituadas à ferramenta eléctrica ou estas instruções trabalhem com a ferramenta.

As ferramentas eléctricas são perigosas nas mãos de utilizadores inexperientes.

- e) Efectue a manutenção de ferramentas eléctricas. Verifique a existência de desalinhamentos ou dobragens das peças móveis, quebras de peças e quaisquer outras condições que possam afectar o funcionamento das ferramentas eléctricas.

Se danificada, mande reparar a ferramenta antes de utilizar.

Muitos acidentes são causados por ferramentas com má manutenção.

- f) Mantenha as ferramentas de corte afiadas e limpas.

As ferramentas de corte com uma manutenção adequada e extremidades afiadas são menos propensas a dobrar e mais fáceis de controlar.

Português

- g) **Utilize a ferramenta eléctrica, acessórios e pontas de ferramentas, etc., de acordo com estas instruções, tomando em consideração as condições de trabalho e o trabalho a ser efectuado.**
A utilização de uma ferramenta eléctrica para operações diferentes das concebidas pode resultar num mau funcionamento.
- 5) **Utilização e manutenção da ferramenta com bateria**
- a) **Apenas é recarregável com o carregador especificado pelo fabricante.**
Um carregador que seja adequado para um tipo de bateria pode criar um risco de incêndio quando utilizado com outra bateria.
- b) **Utilize ferramentas eléctricas apenas com as baterias especialmente concebidas.**
A utilização de quaisquer outras baterias poderá criar um risco de ferimentos e incêndios.
- c) **Quando não estiver a ser utilizada uma bateria, mantenha-a afastada de outros objectos metálicos, tais como cliques de papel, moedas, chaves, pregos, parafusos ou outros objectos metálicos pequenos que possam fazer uma ligação de um terminal para o outro.**
Fazer curto-circuito dos terminais da bateria poderá causar queimaduras ou um incêndio.
- d) **Em condições abusivas, poderá ser ejetado líquido da bateria. Evite o contacto. Se ocorrer um contacto acidental, lave com água. Se o líquido entrar em contacto com os olhos, procure ajuda médica.**
O líquido ejetado da bateria poderá provocar irritações ou queimaduras.
- 6) **Manutenção**
- a) **Faça a manutenção da sua ferramenta eléctrica por um pessoal de reparação qualificado e utilize apenas peças de substituição idênticas.**
Isto garantirá que a segurança da ferramenta eléctrica é mantida.

AVISO

Mantenha afastadas das crianças e pessoas doentes. Quando não estiverem a ser utilizadas, as ferramentas devem ser guardadas fora do alcance de crianças e pessoas doentes.

AVISOS DE SEGURANÇA DO SOPRADOR DE JARDIM

**IMPORTANTE
LEIA COM ATENÇÃO ANTES DE USAR
CONSERVE PARÁ REFERÊNCIA FUTURA**

Práticas de operação seguras para sopradores de jardim manuais

● Formação

- a) Leia atentamente as instruções. Esteja familiarizado com os controlos e o uso correto da máquina.
- b) Nunca permita que crianças ou pessoas que não estejam familiarizadas com estas instruções utilizem a máquina.
Os regulamentos locais podem restringir a idade do operador.
- c) Tenha em mente que o operador ou o utilizador é responsável por acidentes ou danos a outras pessoas ou à sua propriedade.

● Preparação

- a) Obtenha protecção para ouvidos e óculos de segurança. Use-os sempre que operar a máquina.

- b) Ao operar a máquina, use sempre calçado resistente e calças compridas. Não opere a máquina com os pés descalços ou com sandálias abertas. Evite usar roupas largas ou que tenham cordões ou atilhos pendurados.
- c) Não use roupa larga ou joias que possam ser arrastadas para a entrada de ar. Mantenha o cabelo comprido longe das entradas de ar.
- d) Opere a máquina na posição recomendada e somente numa superfície firme e nivelada.
- e) Não utilize a máquina numa superfície pavimentada ou com cascalho onde o material ejetado possa causar lesões.
- f) Antes de utilizar, inspecione sempre visualmente para ver se os meios de trituração, os parafusos dos meios de trituração e outros elementos de fixação estão seguros, se a caixa não está danificada e se as proteções e os ecrãs estão no lugar. Substitua os componentes desgastados ou danificados em conjuntos para manter o equilíbrio. Substitua as etiquetas danificadas ou ilegíveis.
- g) Antes de utilizar, verifique se os cabos de alimentação e de extensão apresentam sinais de danos ou desgaste. Se o cabo ficar danificado durante a utilização, desconecte o cabo da fonte de alimentação imediatamente. **NÃO TOQUE NO CABO ANTES DE DESCONECTAR A FONTE DE ALIMENTAÇÃO.** Não utilize a máquina se o cabo estiver danificado ou gasto.
- h) Nunca utilize a máquina enquanto as pessoas, especialmente crianças, ou animais de estimação estão nas proximidades.

● Operação

- a) Antes de iniciar a máquina, certifique-se de que a câmara de alimentação está vazia.
- b) Mantenha o seu rosto e corpo longe da abertura de entrada de alimentação.
- c) Não permita que as mãos ou qualquer outra parte do corpo ou roupa entrem na câmara de alimentação, calha de descarga ou perto de qualquer parte móvel.
- d) Mantenha sempre o equilíbrio e controlo adequados. Não se estique. Nunca fique a um nível mais elevado que a base da máquina ao alimentar material nela.
- e) Fique sempre fora da zona de descarga ao operar esta máquina.
- f) Ao alimentar material na máquina, tenha muito cuidado para não incluir pedaços de metal, pedras, garrafas, latas ou outros objetos estranhos.
- g) Se o mecanismo de corte atingir objetos estranhos ou se a máquina começar a fazer qualquer barulho anormal ou vibração, desligue imediatamente a fonte de alimentação e permita que a máquina pare. Desligue o aparelho da tomada e siga os seguintes passos antes de reiniciar e operar a máquina:
- inspecione por danos;
 - substitua ou repare as peças danificadas;
 - verifique e aperte todas as peças soltas.
- h) Não permita que o material processado se acumule na zona de descarga; isso pode impedir a descarga adequada e pode resultar em coice do material através da abertura de entrada.
- i) Se a máquina ficar entupida, desligue a fonte de alimentação e desligue a máquina da fonte de alimentação antes de limpar detritos.
- j) Nunca utilize a máquina com proteções ou escudos defeituosos ou sem dispositivos de segurança.
- k) Mantenha a fonte de alimentação limpa de detritos e outras acumulações para evitar danos à fonte de alimentação ou um possível incêndio.
- l) Não transporte a máquina enquanto a fonte de alimentação está a funcionar.

- m) Pare a máquina e retire a ficha da tomada. Certifique-se de que todas as peças móveis param por completo
- sempre que deixar a máquina,
 - antes de limpar bloqueios ou desobstruir a calha,
 - antes de verificar, limpar ou trabalhar na máquina.
- n) Não incline a máquina enquanto a fonte de alimentação está a funcionar.

● Manutenção e armazenamento

- a) Quando a máquina está parada para manutenção, inspeção, ou armazenamento, ou para alterar um acessório, desligue a fonte de alimentação, desligue o aparelho da alimentação e certifique-se de que todas as peças móveis estão completamente paradas. Deixe a máquina arrefecer antes de fazer qualquer inspeção, ajustes, etc. Faça a manutenção da máquina com cuidado e mantenha-a limpa.
- b) Guarde a máquina num lugar seco, fora do alcance das crianças.
- c) Permita sempre que a máquina arrefeça antes de armazenar.
- d) Substitua as peças gastas ou danificadas por segurança. Use apenas peças de reposição e acessórios genuínos.
- e) Nunca tente substituir o recurso interbloqueado da protecção.
10. Se a unidade for deixada cair ou atingir outro objecto, faça uma verificação total da unidade para a existência de rachadelas, quebras ou deformação, etc. Poderão ocorrer ferimentos se a unidade tiver rachadelas, quebras ou deformações.
11. Não utilize perto de objectos que gerem muito calor, tais como fogões. Poderão ocorrer incêndios se for utilizado perto desses locais.
12. Faça uma inspecção total se utilizar um soprador a bateria para soprar ou limpar pó viscoso ou partículas de pó. As partículas de pó podem ser aspiradas e aderir internamente, fazendo com que a ventoinha quebre ou resultando em ferimentos.
13. Não deixe em localizações tais como bancos ou chãos enquanto estiverem a rodar. Poderão ocorrer ferimentos.
14. Quando operar a máquina, utilize sempre calçado ou calças compridas resistentes.
15. O pó produzido durante a utilização da máquina pode ser nocivo para a saúde. Quando é produzido muito pó durante a utilização, use uma máscara de pó.
16. Não tire os olhos da ponta do bico de extensão ou da porta de ventilação à medida que avança lentamente. Nunca trabalhe a recuar. Fazer isto pode resultar em quedas.
17. Nunca permita que alguém se aproxime do operador da máquina a menos de 5 metros, para que não sejam atingidos pelos objectos projectados. De forma semelhante, mantenha esta distância de outros objectos, como carros ou janelas, para que não fiquem danificados por objectos projectados.
18. Nunca aponte para pessoas ou animais. A máquina projecta objectos pequenos a uma alta velocidade e pode causar ferimentos.
19. Nunca utilize a partir de um apoio instável, como em cima de uma escada. Fazer isto pode causar ferimentos.
20. Precauções durante o transporte.

PRECAUÇÕES NO USO DO SOPRADOR A BATERIA

1. Nunca deixe crianças ou pessoas não familiarizadas com estas instruções utilizarem a máquina. Os regulamentos locais podem restringir a idade do operador.
2. O operador ou utilizador é responsável por acidentes ou perigos que ocorram a outras pessoas ou aos seus bens materiais.
3. Não coloque as mãos ou a face perto da abertura do soprador a bateria durante a utilização. Se o fizer, poderá provocar ferimentos.
4. Remova esta unidade para uma distância segura dos condutores eléctricos quando limpar secções com corrente eléctrica, tais como o painel eléctrico.
5. Não obstrua a porta de ventilação ou a entrada de ar do soprador a bateria. Obstruir a porta de ventilação ou entrada de ar do soprador a bateria irá causar um aumento anormal nas RPM do motor e pode danificar as válvulas na secção interna da unidade ou causar ferimentos. O motor pode também sobreaquecer e causar um incêndio.
6. Não utilize quando o seu campo de visão é limitado, como à noite ou com mau tempo. De forma semelhante, não utilize quando está a chover ou quando o solo está molhado, como após chover. O apoio nessas situações é fraco e pode fazer com que perca o seu equilíbrio e sofra um acidente.
7. Não utilize em locais onde existam materiais inflamáveis, tais como verniz, tinta, gasolina, diluente ou gasolina. Não permita igualmente que itens tais como pontas de cigarro acesas sejam sugadas para o interior. Poderão ocorrer explosões ou incêndios.
8. Não utilize em ambientes sujeitos a grandes doses de químicos, etc. As secções plásticas como a ventoinha na secção interna da unidade pode enfraquecer, quebrar e provocar ferimentos.
9. Se notar que a unidade está funcionar incorrectamente ou a fazer ruídos anormais, pare imediatamente de a utilizar e desligue o interruptor de alimentação. Peça uma inspecção e reparação do concessionário onde adquiriu a unidade ou uma Oficina Autorizada da HiKOKI. Se continuar a utilização, poderá provocar ferimentos.
10. Se a unidade for deixada cair ou atingir outro objecto, faça uma verificação total da unidade para a existência de rachadelas, quebras ou deformação, etc. Poderão ocorrer ferimentos se a unidade tiver rachadelas, quebras ou deformações.
11. Não utilize perto de objectos que gerem muito calor, tais como fogões. Poderão ocorrer incêndios se for utilizado perto desses locais.
12. Faça uma inspecção total se utilizar um soprador a bateria para soprar ou limpar pó viscoso ou partículas de pó. As partículas de pó podem ser aspiradas e aderir internamente, fazendo com que a ventoinha quebre ou resultando em ferimentos.
13. Não deixe em localizações tais como bancos ou chãos enquanto estiverem a rodar. Poderão ocorrer ferimentos.
14. Quando operar a máquina, utilize sempre calçado ou calças compridas resistentes.
15. O pó produzido durante a utilização da máquina pode ser nocivo para a saúde. Quando é produzido muito pó durante a utilização, use uma máscara de pó.
16. Não tire os olhos da ponta do bico de extensão ou da porta de ventilação à medida que avança lentamente. Nunca trabalhe a recuar. Fazer isto pode resultar em quedas.
17. Nunca permita que alguém se aproxime do operador da máquina a menos de 5 metros, para que não sejam atingidos pelos objectos projectados. De forma semelhante, mantenha esta distância de outros objectos, como carros ou janelas, para que não fiquem danificados por objectos projectados.
18. Nunca aponte para pessoas ou animais. A máquina projecta objectos pequenos a uma alta velocidade e pode causar ferimentos.
19. Nunca utilize a partir de um apoio instável, como em cima de uma escada. Fazer isto pode causar ferimentos.
20. Precauções durante o transporte.
 - Solte o interruptor na armação da máquina e retire a bateria.
 - Transporte a máquina pela pega na armação.
 - Ao transportar através de um veículo, tome os passos adequados para evitar que caia ou se danifique.
21. Tenha cuidado com o seu apoio enquanto trabalha em solo escorregadio, como em áreas molhadas, na neve ou gelo e em declives ou superfícies irregulares.
22. Atente que, ao trabalhar em condições secas com muitas partículas finas, pode acumular electricidade estática e descarregar inesperadamente.
23. Ande, nunca corra.
24. Opere a máquina apenas a horas razoáveis - não excessivamente cedo pela manhã nem demasiado tarde à noite quando as pessoas podem ser perturbadas.
25. Utilize pás e vassouras para recolher os resíduos antes de soprar.
26. Humedeça ligeiramente as superfícies em condições poeirentas ou utilize um borrifador.
27. Utilize o bico de extensão de modo a que o caudal de ar possa deslocar-se junto ao chão.
28. Guarde a máquina apenas num local seco.
 - Este aparelho não deve ser utilizado por uma pessoa (incluindo crianças) com capacidades físicas, sensoriais ou mentais reduzidas ou que não tenha a experiência ou conhecimentos adequados, a menos que tenha supervisão ou que tenha sido instruída na utilização do aparelho por uma pessoa responsável pela sua segurança. (7.12 IEC 60335-1:2010)
 - As crianças devem ser supervisionadas de modo a garantir que não brincam com o aparelho. (7.12 IEC 60335-1:2010)

Português

- Este aparelho pode ser utilizado por crianças a partir dos 8 anos e por pessoas com capacidades físicas, sensoriais ou mentais reduzidas, ou com pouca experiência e conhecimento sobre a sua utilização, a menos que sejam supervisionadas ou instruídas sobre a utilização do aparelho por uma pessoa responsável por sua segurança. As crianças não devem brincar com o aparelho. A limpeza e manutenção por parte do utilizador não deverão ser realizadas por crianças sem supervisão. (7.12 EN 60335-1:2012) ática e descarregar inesperadamente.
29. Não use o produto se os terminais da ferramenta ou da bateria (montagem da bateria) estiverem deformados. Instalar uma bateria assim pode causar um curto-circuito, o que pode resultar na emissão de fumo ou incêndio.
30. Mantenha os terminais da ferramenta (montagem da bateria) livres de limalhas e de pó.
- Antes do uso, certifique-se de que limalhas e pó não se acumulam na área dos terminais.
 - Durante a utilização, tente evitar que limalhas ou pó na ferramenta caiam sobre a bateria.
 - Quando suspender o funcionamento ou após o uso, não deixe a ferramenta numa área onde possa estar exposta a queda de limalhas ou de pó. Se o fizer pode causar um curto-circuito, o que pode resultar na emissão de fumo ou incêndio.

AVISOS DE SEGURANÇA ADICIONAIS

RETIRADA/INSTALAÇÃO DA BATERIA CUIDADO

Não provoque nunca curto-circuito na bateria.

UTILIZAR O SOPRADOR AVISO

- Não utilize quando o seu campo de visão é fraco, como à noite ou com mau tempo.
- Não utilize à chuva ou com o solo molhado após chover.
- Tenha sempre cuidado com o seu apoio ao utilizar o soprador para não escorregar e perder o equilíbrio.
- Não utilize em declives acentuados.
- Preste atenção à direcção para a qual o soprador está apontado para evitar pessoas e objectos que podem quebrar-se facilmente, como janelas.
- Tenha cuidado a trabalhar em espaços confinados ou a ventilar contra o vento para evitar ser atingido por objectos projectados.
- Não se coloque a menos de 5 metros das restantes pessoas. E quando 2 ou mais pessoas estão a trabalhar, mantenha, no mínimo, uma distância de 5 metros entre si.
- Ao instalar ou remover o bico de extensão, solte o interruptor e remova a bateria do soprador para evitar um acidente.
- Mantenha a entrada de ar afastada do corpo uma vez que pode prender as roupas de trabalho na entrada de ar.

CUIDADO

- Instale correctamente a bateria no soprador. Se não estiver bem instalada, pode cair e causar ferimentos.
- Se algo entrar na entrada de ar, fazendo com que o soprador pare, solte imediatamente o interruptor, de seguida, remova a bateria antes de tentar remover o objecto estranho.

PRECAUÇÕES COM A BATERIA E O CARREGADOR

1. Carregue sempre a bateria a uma temperatura ambiente de -10–40°C. Uma temperatura inferior a -10°C vai resultar num carregamento excessivo, algo perigoso. A bateria não pode ser carregada a uma temperatura superior a 40°C. A temperatura mais adequada para carregamento é 20–25°C.
2. Não utilize o carregador continuamente. Quando o carregamento está concluído, pouse o carregador durante cerca de 15 minutos antes do próximo carregamento de uma bateria.
3. Não permita a entrada de substâncias estranhas no orifício de ligação da bateria recarregável.
4. Nunca desmonte a bateria recarregável ou o carregador.
5. Nunca provoque um curto-circuito na bateria recarregável. Provocar um curto-circuito na bateria vai causar uma corrente eléctrica e aquecimento excessivos. Resulta em queimaduras ou danos na bateria.
6. Não elimine a bateria num fogo. Se a bateria for queimada, pode explodir.
7. Utilizar uma bateria descarregada vai danificar o carregador.
8. Leve a bateria à loja onde a comprou assim que autonomia da bateria após o carregamento for demasiado curta para uma utilização prática. Não elimine a bateria gasta.
9. Não introduza objetos nas ranhuras de ventilação de ar do carregador. Introduzir objetos metálicos ou inflamáveis nas ranhuras de ventilação de ar do carregador vai resultar em riscos de choques eléctricos ou danos no carregador.

PRECAUÇÕES PARA A BATERIA DE IÕES DE LÍCIO

Para aumentar a vida útil, a bateria de iões de lítio está equipada com uma função de protecção para impedir a transmissão de corrente.

Nos casos 1 a 3 descritos em baixo, quando utilizar este produto, mesmo que esteja a premir o botão, o motor poderá parar. Isto não constitui uma avaria, sendo o resultado da função de protecção.

1. Quando a carga restante da bateria se esgotar, o motor pára. Nesse caso, carregue-a imediatamente.
2. Se a ferramenta estiver sobrecarregada, o motor poderá parar. Nesse caso, solte o botão da ferramenta e elimine as causas da sobrecarga. De seguida, pode voltar a utilizá-la.
3. Se a bateria estiver sobreaquecida em condições de sobrecarga, a alimentação da bateria poderá parar. Neste caso, pare de utilizar a bateria e deixe-a arrefecer. Após este período, pode voltar a utilizá-la.

Além disso, tenha em consideração os seguintes avisos e precauções.

AVISO

Para evitar antecipadamente qualquer fuga na bateria, produção de calor, emissão de fumo, explosão e ignição, certifique-se de que toma as seguintes precauções.

1. Certifique-se de que limalhas e pó não se acumulam na bateria.
- Durante o trabalho, certifique-se de que limalhas e pó não caem na bateria.
- Certifique-se de que qualquer limalha e pó que caia na ferramenta durante os trabalhos não se acumulam na bateria.

SOBRE O TRANSPORTE DA BATERIA DE IÕES DE LÍLIO

Ao transportar uma bateria de iões de lítio, tenha em conta as seguintes precauções.

AVISO

Informe a empresa de transporte que uma embalagem contém uma bateria de iões de lítio, informe a companhia da sua potência de saída e siga as instruções da empresa de transporte ao planificar o transporte.

- As baterias de iões de lítio que excedem uma potência de saída de 100 Wh são consideradas incluídas na classificação de carga Mercadorias Perigosas e requerem procedimentos especiais de registo.
- Para transporte para o estrangeiro, deve obedecer à legislação internacional e às regras e regulamentos do país de destino.

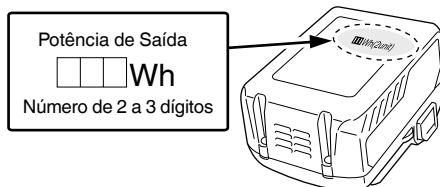

PRECAUÇÕES DE CONEXÃO DO DISPOSITIVO USB (UC18YSL3)

Quando ocorrer um problema inesperado, os dados num dispositivo USB ligado a este produto poderão ser corrompidos ou perdidos. Certifique-se sempre de que faz uma cópia de segurança de quaisquer dados incluídos no dispositivo USB antes da utilização com este produto.

Tenha em conta que a nossa empresa não se responsabiliza por quaisquer dados armazenados num dispositivo USB que seja corrompido ou perdido, nem por qualquer dano que possa ocorrer a um dispositivo ligado.

AVISO

- Antes de usar, verifique se o cabo USB ligado tem algum defeito ou dano. Usar um cabo USB defeituoso ou danificado pode causar emissão de fumo ou incêndio.
- Quando o produto não está a ser usado, cubra a porta USB com a cobertura de borracha. A acumulação de pó, etc., na porta USB pode causar emissão de fumo ou incêndio.

NOTA

- Poderá haver uma pausa ocasional durante o recarregamento USB.
- Quando um dispositivo USB não estiver a ser carregado, remova o dispositivo USB do carregador. Caso contrário, poderá não só reduzir o tempo de vida da bateria do dispositivo USB mas também resultar em acidentes inesperados.
- Pode não ser possível carregar alguns dispositivos USB, dependendo do tipo de dispositivo.

NOMES DOS COMPONENTES (Fig. 1 – Fig. 8)

| | |
|---|---------------------------|
| ① | Interruptor |
| ② | Pega |
| ③ | Interruptor de modo turbo |

- Não guarde uma bateria não utilizada num local exposto a limalhas e ao pó.
- Antes de guardar uma bateria, remova quaisquer limalhas e pó que possam existir na mesma e não a guarde com peças metálicas (parafusos, pregos, etc.).
- 2. Não perfure a bateria com objectos afiados como pregos, não lhe bata com um martelo, e não pise, arremesse, nem submetam a bateria a impactos físicos severos.
- 3. Não utilize uma bateria que pareça estar danificada ou deformada.
- 4. Não utilize a bateria com a polaridade invertida.
- 5. Não a ligue directamente a quaisquer tomadas eléctricas ou tomadas de isqueiro de automóvel.
- 6. Não utilize a bateria para fins que não os especificados.
- 7. Se a bateria não carregar completamente mesmo após ter passado o tempo de recarga especificado, pare imediatamente de a recarregar.
- 8. Não coloque nem submetam a bateria a temperaturas elevadas ou a alta pressão, como as de um forno microondas, secador, ou recipiente de alta pressão.
- 9. Afaste-a imediatamente do fogo quando fugas ou maus odores forem detectados.
- 10. Não utilizar em locais onde seja produzida uma forte electricidade estática.
- 11. Se a bateria apresentar fugas, maus odores, produção de calor, descoloração ou deformações, ou parecer funcionar de forma anormal durante a utilização, recarga ou armazenamento, remova-a imediatamente do equipamento ou do carregador de baterias e pare de a utilizar.
- 12. Não mergulhe a bateria nem permita que quaisquer fluidos vertam para o interior. Entrada de líquido condutor, tal como água, pode causar danos que podem resultar em incêndio ou explosão. Guarde a bateria num local fresco e seco, longe de materiais inflamáveis e combustíveis. As atmosferas de gás corrosivo devem ser evitadas.

CUIDADO

- 1. Se o líquido vertido pela bateria entrar nos seus olhos, não os esfregue e lave-os bem com água fresca e limpa com água da torneira e contacte imediatamente um médico. Se não for tratado, o líquido pode provocar problemas nos olhos.
- 2. Se o líquido verter para a sua pele ou roupa, lave-as imediatamente com água limpa como água da torneira. Existe a possibilidade do líquido provocar irritação cutânea.
- 3. Se se deparar com ferrugem, maus odores, sobreaquecimento, descoloração, deformações e/ou outras irregularidades ao utilizar a bateria pela primeira vez, pare de utilizá-la e devolva-a ao seu fornecedor ou vendedor.

AVISO

Se um objecto estranho condutor de electricidade entrar nos terminais da bateria de iões de lítio, pode ocorrer um curto-circuito, com o consequente risco de incêndio. Obedeça às indicações seguintes quando guardar a bateria.

- **Não coloque rebarbas, pregos, fio de aço, fio de cobre ou qualquer outro tipo de fios na mala de armazenamento.**
- **Instale a bateria na ferramenta eléctrica ou guarde-a em segurança premindo a tampa da bateria até que os orifícios de ventilação estejam ocultos, para evitar curtos-circuitos. (Veja Fig. 2)**

Português

| | |
|---|--|
| ④ | Interruptor de modo |
| ⑤ | Luz indicadora de modo |
| ⑥ | Saída de sopro |
| ⑦ | Bocal de extensão |
| ⑧ | Saída de sopro |
| ⑨ | Motor e ventilador |
| ⑩ | Porta de sucção |
| ⑪ | Grelha de nariz |
| ⑫ | Bateria |
| ⑬ | Orifícios de ventilação |
| ⑭ | Terminais da bateria |
| ⑮ | Tampa da bateria |
| ⑯ | Interruptor do indicador do nível da bateria |
| ⑰ | Luz do indicador do nível da bateria |

| | |
|--|------------------------------|
| | Interruptor do modo de turbo |
| | Acende-se ; Modo 1 |
| | Acende-se ; Modo 2 |
| | Acende-se ; Modo 3 |
| | Acende-se ; Modo 4 |
| | Piscas ; Modo de turbo |

Bateria

| Símbolo | Significado |
|---------|--|
| | Acende-se ; Autonomia da bateria superior a 75%. |
| | Acende-se ; Autonomia da bateria de 50% a 75%. |
| | Acende-se ; Autonomia da bateria de 25% a 50%. |
| | Acende-se ; Autonomia da bateria inferior a 25%. |
| | Piscas ; Autonomia da bateria quase esgotada. Recarregue a bateria assim que possível. |
| | Piscas ; Saída suspensa devido à alta temperatura. Remova a bateria da ferramenta e aguarde que esta arrefeça totalmente. |
| | Piscas ; Saída suspensa por falha ou avaria. O problema poderá ser a bateria, por isso contacte o seu revendedor. |
| | Desconectar a bateria |
| | Apenas para países da UE Não deite ferramentas eléctricas no lixo doméstico! De acordo com a directiva europeia 2002/96/CE sobre ferramentas eléctricas e electrónicas usadas e a transposição para as leis nacionais, as ferramentas eléctricas usadas devem ser recolhidas em separado e encaminhadas a uma instalação de reciclagem dos materiais ecológica. |

SÍMBOLOS

AVISO

De seguida, são apresentados os símbolos utilizados para a máquina. Assimile bem seus significados antes da utilização.

| Símbolo | Significado |
|---------|---|
| | RB36DA: Soprador a bateria |
| | Para reduzir o risco de lesão, o utilizador deve ler o manual de instruções. Se não seguir todas as instruções e os avisos, pode provocar um choque eléctrico, incêndio e/ou ferimentos graves. |
| | Leia, compreenda e siga todos os avisos e instruções neste manual e na unidade. |
| | Use sempre protecção ocular ao utilizar esta unidade. |
| | Não utilize uma ferramenta eléctrica em condições de chuva e humidade, nem a deixe no exterior quando estiver a chover. |
| | Quando os objectos são ventilados, podem ressaltar e causar ferimentos e/ou danos noutros objectos na área. Use sempre vestuário e calçado de protecção. |
| | Mantenha todas as crianças e restantes pessoas a 5 metros da unidade. |
| | AVISO PERIGO Nunca coloque a sua mão ou qualquer objecto na entrada de ar ou na porta de ventilação. Fazer isto pode causar ferimentos e/ou danos na máquina. |
| | O modo de turbo destinase a desligar automaticamente e regressar ao modo anterior após 10 segundos de modo a proteger o circuito electrónico. Atenção, isto não é uma avaria. |
| | Interruptor de modo |

ACESSÓRIOS-PADRÃO

Além da unidade principal (1 unidade), a embalagem contém os acessórios listados na página 275.

Os acessórios-padrão estão sujeitos a mudanças sem aviso prévio.

APLICAÇÕES

- Limpar folhas de parques e jardins.
- Limpar após podar ou cortar a relva.
- Limpar estádios e pisos.

ESPECIFICAÇÕES

1. Ferramenta elétrica

| | |
|--|---|
| Modelo | RB36DA |
| Tensão | 36 V |
| Velocidade | 0 – 24000 min ⁻¹ (BSL36A18, quando totalmente carregada) |
| Velocidade do ar | 0 – 45 [53] m/s |
| Pressão do volume | 0 – 680 [800] m ³ /h |
| Tempo de funcionamento contínuo | Aproximadamente 9,5 minutos (BSL36A18, quando totalmente carregada) |
| Bateria disponível para esta ferramenta* | BSL 36A18 |
| Peso** | 3,5 kg (Com BSL36A18 instalada) |

[] indica quando está no modo de turbo

* As baterias existentes (BSL3660/3620/3626, série BSL18xx, etc.) não podem ser usadas com esta ferramenta.

** De acordo com o procedimento EPTA 01/2003

2. Bateria

| | |
|---------------------------------|--|
| Modelo | BSL36A18 |
| Tensão | 36 V / 18 V (Comutação Automática*) |
| Capacidade da bateria | 2,5 Ah / 5,0 Ah (Comutação Automática*) |
| Produtos sem fios disponíveis** | Produto da série multitensão, 18 V |
| Carregador disponível | Carregador deslizante para baterias de íões de lítio |

* A própria ferramenta irá desligar automaticamente.

** Consulte o nosso catálogo geral para obter mais informações.

3. Carregador

| | |
|------------------------|---------------|
| Modelo | UC18YSL3 |
| Tensão de carregamento | 14,4 V – 18 V |
| Peso | 0,6 kg |

CARREGAMENTO

Antes de utilizar a ferramenta elétrica, carregue a bateria da seguinte forma.

1. Ligue o cabo de alimentação do carregador à tomada.

Ao ligar a ficha do carregador a uma tomada, a luz do indicador de carga pisca a vermelho (Em intervalos de 1 segundo).

2. Introduza a bateria no carregador.

Introduza firmemente a bateria no carregador conforme mostrado na **Fig. 3** (na página 2).

3. Carregamento

Ao introduzir uma bateria no carregador, a luz do indicador de carga pisca a azul.

Quando a bateria fica completamente carregada, a luz indicadora de carga acende a verde. (Consulte a **Tabela 1**)

(1) Indicação de luz do indicador de carga

As indicações da luz do indicador de carga serão aquelas mostradas na **Tabela 1**, de acordo com o estado do carregador ou da bateria recarregável.

Tabela 1

| Indicações da luz do indicador de carga | | | | |
|--|-------------------------|-------------------|--|---|
| Luz do indicador de carga (VERMELHO / AZUL / VERDE / ROXO) | Antes do carregamento | Pisca (VERMELHO) | Acende-se durante 0,5 segundos. Não se acende durante 0,5 segundos. (desliga-se durante 0,5 segundos) | Ligado à fonte de alimentação |
| | Durante o carregamento | Pisca (AZUL) | Acende-se durante 0,5 segundos. Não se acende durante 1 segundo. (desligado durante 1 segundo) | Capacidade da bateria inferior a 50% |
| | | Pisca (AZUL) | Acende-se durante 1 segundo. Não se acende durante 0,5 segundos. (desliga-se durante 0,5 segundos) | Capacidade da bateria inferior a 80% |
| | | Acende-se (AZUL) | Acende-se de forma fixa | Capacidade da bateria superior a 80% |
| | Carregamento concluído | Acende-se (VERDE) | Acende-se de forma fixa (Aviso sonoro contínuo: cerca de 6 segundos) | |
| | Sobreaquecimento espera | Pisca (VERMELHO) | Acende-se durante 0,3 segundos. Não se acende durante 0,3 segundos. (desliga-se durante 0,3 segundos) | Bateria sobreaquecida. Não é possível carregar. (O carregamento inicia quando a bateria arrefecer). |
| | Carregamento impossível | Tremeluz (ROXO) | Acende-se durante 0,1 segundos. Não se acende durante 0,1 segundos. (desliga-se durante 0,1 segundos) (Aviso sonoro intermitente: cerca de 2 segundos) | Avaria na bateria ou no carregador |

(2) Em relação às temperaturas e ao tempo de carregamento da bateria recarregável As temperaturas e o tempo de carregamento serão aqueles mostrados na Tabela 2.

Tabela 2

| Carregador | | | UC18YSL3 | | | | |
|------------|--|---|--|---|--|---------------|-------------------|
| Bateria | Tipo de bateria | | Li-ion | | | | |
| | Temperaturas às quais a bateria pode ser recarregada | | -10°C – 50°C | | | | |
| | Tensão de carregamento | V | 14,4 | | 18 | | |
| | Tempo de carregamento, aprox. (a 20°C) | min. | Série BSL14xx | | Série BSL18xx | | Série multitensão |
| | | | (4 células) | (8 células) | (5 células) | (10 células) | (10 células) |
| | | BSL1415S : 15 BSL1415 : 15 BSL1415X : 15 BSL1420 : 20 BSL1425 : 25 BSL1430C : 30 | BSL1430 : 20 BSL1440 : 26 BSL1450 : 32 BSL1460 : 38 | BSL1815S : 15 BSL1815 : 15 BSL1815X : 15 BSL1820 : 20 BSL1825 : 25 BSL1830C : 30 | BSL1830 : 20 BSL1840 : 26 BSL1850 : 32 BSL1860 : 38 | BSL36A18 : 32 | |
| USB | Tensão de carregamento | V | 5 | | | | |
| | Corrente de carregamento | A | 2 | | | | |

NOTA

O tempo de recarregamento pode variar conforme a temperatura ambiente e a tensão da fonte de alimentação.

- Desligue o cabo de alimentação do carregador da tomada.
- Segure bem o carregador e retire a bateria.

NOTA

Certifique-se de que retira a bateria do carregador após a utilização e, de seguida, guarde-a.

Sobre descarga elétrica no caso de baterias novas, etc.

Como a substância química interna das baterias novas e baterias que não tenham sido utilizadas por um longo período não está ativada, pode haver uma pequena descarga elétrica ao usá-las pela primeira e segunda vez. Este fenómeno é temporário e o tempo normal requerido para a recarga será restabelecido depois de recarregar a bateria 2 – 3 vezes.

Como prolongar a vida útil das baterias.

- Recarregar as baterias antes de elas ficarem completamente descarregadas. Quando sentir que a potência da ferramenta se torna mais fraca, pare de usar a ferramenta e recarregue a respetiva bateria. Se continuar a usar a ferramenta e gastar completamente a corrente elétrica, a bateria pode ficar danificada e sua vida torna-se mais curta.
- Evite recarregar a altas temperaturas. Uma bateria recarregável fica quente imediatamente depois do uso. Se uma bateria nesse estado for recarregada imediatamente depois de ter sido usada, a sua substância química interna deteriora-se e sua vida útil diminui. Deixe a bateria descansar e recarregue-a somente depois que ela ter arrefecido durante algum tempo.

PRECAUÇÃO

- Se a bateria for carregada enquanto está quente porque foi deixada durante um longo período de tempo num local sujeito a luz solar direta ou porque a bateria foi utilizada recentemente, a luz do indicador de carga do carregador acende-se durante 0,3 segundos e não se acende durante 0,3 segundos (desliga-se durante 0,3 segundos). Nesse caso, deixe primeiro a bateria arrefecer e, de seguida, inicie o carregamento.
- Quando a luz do indicador de carga tremeluz a vermelho (em intervalos de 0,2 segundos), procure e retire quaisquer objetos estranhos no conector de bateria do carregador. Se não houver qualquer objeto estranho, é provável que a bateria ou o carregador estejam avariados. Dirija-se ao centro de assistência autorizado.
- Uma vez que o microcomputador integrado demora cerca de 3 segundos a confirmar que a bateria a ser carregada com o UC18YSL3 é retirada, aguarde no mínimo 3 segundos antes de voltar a introduzi-la para continuar o carregamento. Se a bateria for novamente introduzida no espaço de 3 segundos, esta pode não ser carregada adequadamente.

ANTES DA OPERAÇÃO

- Definição e verificação do ambiente de trabalho**
Confirme se o ambiente de trabalho é apropriado, seguindo as precauções.

UTILIZAR OS COMANDOS (FUNÇÕES)

- As funções do interruptor de modo (Fig. 4)**

NOTA

O modo de turbo desliga automaticamente e regressa ao modo anterior após 10 segundos de modo a proteger o circuito electrónico. Prima novamente o interruptor do modo de turbo para regressar ao modo de turbo.

- Capacidade de trabalho com uma carga completa**

De seguida, é apresentada uma estimativa da quantidade de trabalho fornecida pelo soprador numa carga completa. (A quantidade de trabalho varia devido à temperatura ambiente e às características da bateria)

Tempo em funcionamento contínuo com o interruptor totalmente premido em cada modo.

| Modo | Bateria | BSL36A18 |
|--------|---------|-----------|
| Modo 1 | | 29,5 min. |
| Modo 2 | | 19,5 min. |
| Modo 3 | | 13 min. |
| Modo 4 | | 9,5 min. |

MONTAGEM E UTILIZAÇÃO

| Ação | Figura | Página |
|---|--------|--------|
| Inserir a tampa da bateria | 2 | 2 |
| Carregamento | 3 | 2 |
| As funções do interruptor de modo | 4 | 2 |
| Montar o bico de extensão | 5 | 3 |
| Remover e introduzir a bateria | 6 | 3 |
| Ligar o soprador | 7 | 3 |
| Acerca do indicador de autonomia da pilha | 8 | 3 |
| Carregar um dispositivo USB a partir de uma tomada elétrica | 9-a | 4 |
| Carregar um dispositivo USB e uma bateria a partir de uma tomada elétrica | 9-b | 4 |
| Como recarregar o dispositivo USB | 10 | 4 |
| Quando o carregamento do dispositivo USB estiver concluído | 11 | 4 |
| Selecionar acessórios | — | 276 |

SOBRE O DISPOSITIVO USB

- Carregar um dispositivo USB a partir de uma tomada elétrica. (**Fig. 9-a**)
- Carregar um dispositivo USB e uma bateria a partir de uma tomada elétrica. (**Fig. 9-b**)
- Como recarregar o dispositivo USB. (**Fig. 10**)
- Quando o carregamento do dispositivo USB está concluído. (**Fig. 11**)

MANUTENÇÃO E INSPEÇÃO**1. Inspeccionar a grelha**

Antes e depois da utilização, verifique e certifique-se de que a grelha, que cobre a entrada de ar, não está danificada. Se estiver danificada, contacte o ponto de venda ou o Oficina Autorizada da HiKOKI para a reparar.

2. Inspeção dos parafusos de montagem

Inspeccione regularmente todos os parafusos de montagem e se certifique de que estão corretamente apertados. Se algum deles estiver frouxo, reaperte-o imediatamente. Caso isso não seja feito, pode resultar em perigo grave.

3. Manutenção do motor

A unidade de enrolamento do motor é o verdadeiro “coração” da ferramenta elétrica. Cuide bem para assegurar que o enrolamento não se danifique e/ou se molhe com óleo ou água.

4. Inspeção de terminais (ferramenta e bateria)

Certifique-se de que limalhas e pó não se acumulam nos terminais.

Verifique ocasionalmente antes, durante e depois da produção.

PRECAUÇÃO

Remova quaisquer limalhas ou pó acumulados nos terminais.

Caso contrário, poderá resultar em avaria.

5. Limpeza externa

Quando o soprador a bateria estiver manchado, limpe-o com um pano macio e seco humedecido com água com sabão. Não utilize solventes clorídricos, gasolina ou solventes de tinta, pois eles derretem plásticos.

Se a grelha estiver obstruída com resíduos, o soprador irá funcionar de forma menos eficiente.

Quando necessário, limpe-a suavemente com uma escova suave.

6. Armazenagem

Guarde o soprador a bateria num local cuja temperatura seja menor que 40°C e fora do alcance de crianças.

NOTA

Armazenar baterias de íões de lítio.

Certifique-se de que as baterias de íões de lítio foram totalmente carregadas antes de armazená-las.

O armazenamento prolongado (3 meses ou mais) das baterias com pouca carga pode resultar em deterioração do desempenho, redução significativa do tempo de utilização das baterias ou tornar as baterias incapazes de manter a carga.

Contudo, um tempo de utilização da bateria significativamente reduzido pode ser recuperado carregando e utilizando repetidamente as baterias duas a cinco vezes.

Se o tempo de utilização da bateria for extremamente curto apesar do carregamento e utilização repetidos, considere as baterias esgotadas e compre baterias novas.

PRECAUÇÃO

Na operação e na manutenção das ferramentas elétricas, devem-se observar as normas de segurança e os padrões prescritos por cada país.

Aviso importante sobre as baterias para as ferramentas sem fios da HiKOKI.

Utilize sempre uma das nossas baterias originais designadas. Não podemos garantir a segurança e o desempenho da nossa ferramenta elétrica sem fios quando é utilizada com baterias diferentes das baterias designadas por nós ou quando a bateria é desmontada e modificada (assim como desmontagem e substituição das células ou outras peças internas).

GARANTIA

Garantimos que a HiKOKI Power Tools obedece às normas legislativas de cada país. Esta garantia não cobre avarias ou danos derivados de má utilização, abuso ou desgaste normal. Em caso de queixa, envie a Ferramenta elétrica, não desmontada, juntamente com o CERTIFICADO DE GARANTIA que se encontra no fundo destas instruções de utilização, para um centro de assistência autorizado da HiKOKI.

Informação a respeito de ruídos e vibração do ar

Os valores medidos foram determinados de acordo com a EN50636-2-100 e declarados em conformidade com a ISO 4871.

Nível de potência sonora ponderado A medido: 93 dB (A)

Nível de pressão sonora ponderado A medido: 81 dB (A)

Incerteza K: 3 dB (A)

Use proteção auditiva.

Os valores totais da vibração (soma do vector triax) são determinados de acordo com a norma EN50636-2-100.

Valor de emissão de vibrações $a_h = 1,4 \text{ m/s}^2$

Incerteza K = 1,5 m/s^2

O valor total de vibração declarado foi medido de acordo com um método de teste padrão e pode ser utilizado para comparar ferramentas.

Pode também ser utilizado numa avaliação preliminar de exposição.

AVISO

- O valor de emissão de vibrações durante a utilização da ferramenta elétrica pode ser diferente do valor total declarado, consoante as formas de utilização da ferramenta.
- Identificar as medidas de segurança para proteger o operador, que são baseadas numa estimativa de exposição nas atuais condições de utilização (tendo em conta todas as partes do ciclo de funcionamento, tais como os tempos em que a ferramenta é desligada e quando está a funcionar ao ralenti, além do tempo de acionamento do gatilho).

NOTA

Devido ao programa contínuo de pesquisa e desenvolvimento da HiKOKI, as especificações aqui contidas estão sujeitas a mudanças sem aviso prévio.

RESOLUÇÃO DE PROBLEMAS

Utilize as inspeções na tabela abaixo, caso a ferramenta não funcione normalmente. Se isto não solucionar o problema, consulte o seu representante ou o Centro de Serviço Autorizado da HiKOKI.

1. Ferramenta elétrica

| Sintoma | Causa possível | Solução |
|----------------------------------|--|--|
| A ferramenta não funciona | Sem carga restante da bateria | Carregue a bateria. |
| | A bateria não está totalmente instalada. | Empurre a bateria para dentro até ouvir um clique. |
| A ferramenta parou subitamente | A ferramenta foi sobrecarregada | Livre-se do problema que causa a sobrecarga. |
| | A bateria está sobreaquecida. | Deixe a bateria arrefecer. |
| | Corpos estranhos estão a obstruir as grelhas de entrada. | Remova qualquer corpo estranho. |
| Baixo poder de sopro | O corpo estranho está alojado na saída de sopro ou na porta de sucção. | Remova qualquer corpo estranho. |
| | A bateria está fraca. A bateria está completamente esgotada. | Carregue a bateria. |
| A bateria não pode ser instalada | Tentar instalar uma bateria diferente da especificada para a ferramenta. | Por favor, instale uma bateria tipo multitensão. |

2. Carregador

| Sintoma | Causa possível | Solução |
|---|---|---|
| A luz indicadora de carga está a piscar rapidamente a roxo e o carregamento da bateria não inicia. | A bateria não está inserida até ao fim. | Insira a bateria firmemente. |
| | Existe material estranho no terminal da bateria ou onde a bateria está conectada. | Remova o material estranho. |
| A luz indicadora de carga está a piscar a vermelho e o carregamento da bateria não inicia. | A bateria não está inserida até ao fim. | Insira a bateria firmemente. |
| | A bateria está sobreaquecida. | Se deixada sozinha a bateria irá começar a carregar automaticamente se a sua temperatura diminuir, mas isto pode reduzir o tempo de vida da bateria. É recomendado que a bateria seja arrefecida num local bem ventilado longe da luz solar direta antes de a carregar. |
| O tempo de uso da bateria é curto mesmo apesar de a bateria estar completamente carregada. | A vida útil da bateria está esgotada. | Substitua a bateria por uma nova. |
| A bateria demora muito tempo a carregar. | A temperatura da bateria, do carregador ou do ambiente circundante é demasiado baixa. | Carregue a bateria dentro de casa ou noutro ambiente mais quente. |
| | As saídas de ar do carregador estão bloqueadas, causando o sobreaquecimento dos componentes internos. | Evite bloquear as saídas de ar. |
| | A ventoinha de arrefecimento não está a funcionar. | Contacte um Centro de Serviço Autorizado HiKOKI para reparações. |
| A luz de alimentação de USB desligou-se e o dispositivo USB parou de carregar. | A capacidade da bateria tornou-se fraca. | Substitua a bateria por uma que ainda tenha carga. |
| | | Ligue a ficha de alimentação do carregador a uma tomada elétrica. |
| A luz de alimentação de USB não se desliga apesar de o dispositivo USB ter concluído o carregamento. | A luz de alimentação de USB acende a verde para indicar que o carregamento por USB é possível. | Isto não é uma avaria. |
| Não é claro qual o estado do carregamento de um dispositivo USB, ou se o seu carregamento está concluído. | A luz de alimentação USB não se desliga mesmo quando o carregamento está concluído. | Examine o dispositivo USB que está a carregar para confirmar o seu estado de carregamento. |

Português

| Sintoma | Causa possível | Solução |
|--|--|---|
| O carregamento do dispositivo USB pausa a meio. | O carregador estava ligado a uma tomada elétrica enquanto o dispositivo USB estava a ser carregado utilizando a bateria como fonte de alimentação. | Isto não é uma avaria. O carregador pausa o carregamento USB durante cerca de 5 segundos quando está a diferenciar entre fontes de alimentação. |
| | Foi inserida uma bateria no carregador enquanto o dispositivo USB estava a ser carregado utilizando uma tomada elétrica como fonte de alimentação. | |
| O carregamento do dispositivo USB pausa a meio quando a bateria e o dispositivo USB estiverem a ser carregados ao mesmo tempo. | A bateria ficou totalmente carregada. | Isto não é uma avaria. O carregador pausa o carregamento USB durante cerca de 5 segundos enquanto verifica se a bateria concluiu com sucesso o carregamento. |
| O carregamento do dispositivo USB não inicia quando a bateria e o dispositivo USB estiverem a ser carregados ao mesmo tempo. | A capacidade restante da bateria é extremamente baixa. | Isto não é uma avaria. Quando a capacidade da bateria alcançar um determinado nível, o carregamento USB inicia automaticamente. |

ALLMÄNNA SÄKERHETSVARNINGAR FÖR ELEKTRISKA VERKTYG

⚠ VARNING

Läs alla säkerhetsvarningar och alla instruktioner.

Underlåtenhet att följa varningarna och instruktionerna nedan kan resultera i elstötar, brand och/eller allvarliga skador.

Spara alla varningar och instruktioner för framtida referens.

Uttrycket "elektriskt verktyg" i varningar hänvisar till ditt eldrivna (med sladd) eller batteridrivna (sladdlöst) elektriska verktyg.

1) Säkerhet på arbetsplats

a) Håll arbetsplatsen ren och välbelyst.

Röriga eller mörka arbetsplatser inbjuder till olyckor.

b) Använd inte elektriska verktyg i explosiva omgivningar, som t ex i närvaro av antändliga vätskor, gaser eller damm.

Elektriska verktyg bildar gnistor som kan antända dammet eller ångorna.

c) Håll barn och kringstående på avstånd när du arbetar med ett elektriskt verktyg.

Distractioner kan få dig att tappa kontrollen.

2) Elektrisk säkerhet

a) Det elektriska verktygets stickpropp måste matcha uttaget.

Modifiera aldrig stickproppen.

Använd inte adapterstickproppar till jordade elektriska verktyg.

Omodifierade stickproppar och matchande uttag minskar risken för elstöt.

b) Undvik kroppskontakt med jordade ytor som t ex rör, värmeelement, spisar och kylskåp.

Det finns ökad risk för elstöt om din kropp är jordad.

c) Utsätt inte elektriska verktyg för regn eller väta.

Om vatten kommer in i ett elektriskt verktyg ökar risken för elstöt.

d) Misshandla inte sladden. Använd aldrig sladden för att bära, dra eller dra ur sladden till det elektriska verktyget.

Håll sladden borta från värme, olja, skarpa kanter eller rörliga delar.

Skadade eller tilltrasslade sladdar ökar risken för elstöt.

e) Använd en förlängningssladd som är lämplig för utomhusbruk när du arbetar med det elektriska verktyget utomhus.

Användning av en sladd som är lämplig för utomhusbruk minskar risken för elstöt.

f) Om du inte kan undvika att använda ett elektriskt verktyg på en fuktig plats, använd ett uttag med jordfelsbrytare.

Användning av en jordfelsbrytare minskar risken för elektrisk stöt.

3) Personlig säkerhet

a) Var vaksam, se upp med vad du gör och använd sunt förnuft när du arbetar med ett elektriskt verktyg.

Använd inte elektriska verktyg när du är trött, drog- eller alkoholpåverkad eller har tagit mediciner.

Ett ögonblicks ouppmärksamhet under arbetet kan resultera i allvarliga personskador.

b) Använd personskyddsutrustning. Ha alltid ögonskydd.

Skyddsutrustning som till exempel ansiktsmask, glidfria säkerhetsskor, hjälm eller hörselskydd för tillämpliga förhållanden minskar personskadorna.

c) Förebygg oavsiktlig start. Se till att omkopplaren står i läge av innan du ansluter det elektriska verktyget till strömkällan och/eller batteriet, tar upp eller bär verktyget.

Att bära det elektriska verktyget med fingret på omkopplaren eller kraftansluta det elektriska verktyget då omkopplaren är på inbjuder till olyckor.

d) Avlägsna eventuell justeringsnyckel eller skruvnyckel innan du startar det elektriska verktyget.

En skruvnyckel eller nyckel som lämnats kvar på en roterande del av det elektriska verktyget kan resultera i personskador.

e) Sträck dig inte för långt. Stå alltid stadigt på fötterna och håll balansen.

På så sätt får du bättre kontroll över det elektriska verktyget i oväntade situationer.

f) Klä dig korrekt. Ha inte på dig vida, lösa kläder eller smycken. Håll håret, kläderna och handskarna borta från rörliga delar.

Vida kläder, smycken eller långt hår kan fastna i de rörliga delarna.

g) Om tillbehör för anslutning av dammuppsugnings- och dammsamlingsanordningar ingår, se då till att dessa anordningar ansluts och används på korrekt sätt.

Användning av dammsamlings kan minska dammrelaterade faror.

4) Användning och skötsel av elektriska verktyg

a) Tvinga inte det elektriska verktyget. Använd korrekt verktyg för det du ska göra.

Korrekt verktyg gör arbetet bättre och säkrare med den hastighet som det är avsett för.

b) Använd inte det elektriska verktyget om omkopplaren inte kan vridas Från eller Till.

Elektriska verktyg som inte kan kontrolleras med omkopplaren är farliga och måste repareras.

c) Dra ut sladden ur uttaget och/feller batteriet från det elektriska verktyget innan du gör justeringar, byter tillbehör eller magasinerar det elektriska verktyget.

Sådana förebyggande säkerhetsåtgärder minskar risken för att det elektriska verktyget startar oavsiktligt.

d) Förvara elektriska verktyg som inte används utom räckhåll för barn och låt inte personer som är obekanta med verktyget eller dessa instruktioner använda verktyget.

Elektriska verktyg är farliga i händerna på otränade användare.

e) Underhåll elektriska verktyg. Kontrollera med avseende på felaktig inriktning eller om rörliga delar kärvar, om delar har spruckit samt alla andra tillstånd som kan påverka verktygets drift. Om verktyget är skadat se till att det repareras innan du använder det.

Många olyckor förorsakas av dåligt underhållna verktyg.

f) Håll skärverktygen skarpa och rena.

Korrekt underhållna skärverktyg med skarpa skåreggar kärvar inte och är lättare att kontrollera.

g) Använd det elektriska verktyget, tillbehör och hårdmetallskär etc. i enlighet med dessa instruktioner, samtidigt som du tar arbetsförhållanden och det arbete som ska utföras med i beräkningen.

Att använda det elektriska verktyget för andra ändamål än det är avsett för kan resultera i farliga situationer.

5) Användning och vård av batteriverktyg

a) Ladda endast med laddare som angetts av tillverkaren.

Svenska

En laddare som passar för en typ av batteri kan orsaka brandfara om den använd med ett annat batteri.

b) Använd verktyg endast med specifikt avsedda batteri.

Användning av annat batteri kan orsaka risk för skada eller brand.

c) När ett batteri inte används förvara det fränskilt från andra metallföremål så som gem, mynt, nycklar, spikar, skruvar eller andra metallföremål som kan orsaka anslutning från en pol till en annan.

Kortslutning av batteripolerna kan orsaka brännskada eller brand.

d) Vid oriktigt handhavande kan vätska komma ut från batteriet; undvik kontakt. Om kontakt av misstag sker, spola med vatten. Om vätska kommer i ögonen sök medicinsk hjälp.

Vätska som läcker från batteriet kan orsaka irritation eller brännskador.

6) Service

a) Låt en kvalificerad reparatör utföra service på ditt elektriska verktyg och använd bara identiska reservdelar.

Detta garanterar att det elektriska verktyget alltid är säkert och fungerar som det ska.

FÖREBYGGANDE ÅTGÄRD

Håll barn och bräckliga personer på avstånd.

När verktygen inte används ska de förvaras utom räckhåll för barn och bräckliga personer.

SÄKERHETSVARNINGAR FÖR TRÄDGÅRDSBLÄSARE

VIKTIGT

**LÄS NOGGRANT INNAN ANVÄNDNING
BEHÅLL FÖR FRAMTIDA BRUK**

Rutiner för säker drift av handhållna trädgårdsbläsare

● **Träning**

- a) Läs instruktionerna noggrant. Gör dig bekant med reglagen samt rätt användning av maskinen.
- b) Låt aldrig barn eller personer som inte känner till dessa instruktioner använda maskinen. Lokala bestämmelser kan begränsa åldern på operatören.
- c) Tänk på att operatören eller användaren är ansvarig för olyckor och risker som kan uppstå för andra och deras egendom.

● **Förberedelse**

- a) Skaffa hörselskydd och skyddsglasögon. Bär dem hela tiden när du använder maskinen.
- b) Använd alltid kraftiga skor och långbyxor när du använder maskinen. Använd inte maskinen barfota eller om du har på dig öppna sandaler. Undvik att bära löst sittande kläder, kläder med nedhängande snören eller slips.
- c) Använd inte löst sittande kläder eller smycken som kan sugas in i luftintaget. Håll långt hår borta från luftintagen.
- d) Använd maskinen i rekommenderat läge och bara på ett fast, plant underlag.
- e) Använd inte maskinen på en stenlagd eller grusbeklagd yta där det finns risk att utslungat material kan orsaka skador.
- f) Utför en visuell kontroll före varje användningstillfälle för att kontrollera att sönderskärningsfunktionen och bultar och andra fästaneländningar för sönderskärningsmekanismen är säkert spända, samt att höljet är oskadat och alla skydd och avskärmningar sitter på plats. Byt ut slitna eller skadade komponenter i set för att upprätthålla rätt balans. Byt ut skadade eller oläsbara etiketter.

- g) Innan användning ska du kontrollera nät- och förlängningsladd efter tecken på skador eller åldrande. Om sladden skadas under användning, koppla omedelbart loss sladden från uttaget. RÖR INTE SLADDEN INNAN DEN KOPPLATS UR UTTAGET. Använd inte maskinen om sladden är skadad eller sliten.
- h) Använd aldrig maskinen om människor, speciellt barn, eller husdjur finns i närheten.

● **Användning**

- a) Kontrollera att inmatningskammaren är tom innan du startar maskinen.
 - b) Håll ansikte och kropp bort från inmatningsöppningen.
 - c) Låt inte dina händer eller någon annan del av kroppen eller kläderna komma in i inmatningskammaren, utmatningsöppningen eller nära någon rörlig del.
 - d) Se till att du alltid har bra fotfäste och kan hålla kroppen i balans i alla lägen. Sträck dig inte för långt. Stå aldrig på en högre nivå än maskinens underkant när du matar material i den.
 - e) Stå alltid på säkert avstånd från utmatningszonen när maskinen används.
 - f) Var mycket försiktig när du matar in material i maskinen så att det inte kommer metallbitar, stenar, flaskor, burkar eller andra främmande föremål ner i den.
 - g) Om sönderskärningsmekanismen slår mot ett främmande föremål eller om maskinen börjar låta konstigt eller börjar vibrera, ska du omedelbart stänga av strömkällan och låta maskinen stanna. Koppla maskinen från strömförsörjningen och vidta följande åtgärder innan du startar och använder maskinen igen:
 - i) kontrollera maskinen för skador;
 - ii) byt ut eller reparera skadade delar;
 - iii) kontrollera och spänn fast ev. lösa delar.
 - h) Låt inte bearbetat material samlas i utmatningszonen. Detta kan förhindra korrekt utmatning och kan resultera i att material kastas ut genom inmatningsöppningen.
 - i) Om någonting kör fast i maskinen, ska du stänga av strömmen och koppla loss maskinen från nätet innan du tar bort fastkört material.
 - j) Använd aldrig maskinen med defekta skydd eller avskärmningar, eller utan dess säkerhetsanordningar.
 - k) Se till att det inte samlas skräp eller annat kring strömkällan för att förhindra skador på strömkällan eller eventuell brand.
 - l) Maskinen får inte transporteras om strömkällan är på.
 - m) Stoppa maskinen, och koppla loss stickproppen från eluttaget. Se till att alla rörliga delar har stannat helt
 - när du lämnar maskinen,
 - innan du avlägsnar fastkört material eller rensar utmatningsöppningen,
 - innan du kontrollerar, rengör eller utför annat arbete på maskinen.
 - n) Maskinen får inte lutas om strömkällan är på.
- #### ● **Underhåll och förvaring**
- a) När maskinen stängs av för underhåll, kontroll, eller förvaring, eller för att byta ett tillbehör, ska du stänga av strömkällan, koppla loss maskinen från nätet och se till att alla rörliga delar har stannat helt. Låt maskinen svalna innan du gör utför kontroll, justering osv. Håll maskinen i gott skick och håll den också ren.
 - b) Förvara maskinen på en torr plats utom räckhåll för barn.
 - c) Låt alltid maskinen svalna innan den ställs undan på förvaring.
 - d) Byt ut slitna eller skadade delar av säkerhetsskäl. Använd endast originalreservdelar och tillbehör.
 - e) Försök aldrig förbigå skyddens föreglingar.

SÄKERHETSFÖRESKRIFTER FÖR BATTERIDRIVEN BLÅSAPPARAT

1. Låt inte barn eller personer som är obekanta med dessa instruktioner att använda verktyget. Lokala bestämmelser kan begränsa operatörens ålder.
2. Operatören eller användaren är ansvarig för olyckor eller faror för andra personer eller deras egendom.
3. Sätt inte dina händer eller ansiktet nära öppningen till den batteridrivna blåsapparaten vid användning. Detta kan leda till skador.
4. Ta bort denna enhet till ett säkert avstånd från elektriska ledare vid rengöring av sektioner som är strömförande så som den elektriska panelen.
5. Blockera inte utblåset eller insuget på den sladdlösa blåsarens utblås eller insug.
Blockering av utblåset eller insuget på den sladdlösa blåsaren orsakar en onormal ökning i motorns rotationshastighet och kan komma att skada bladen på insidan enheten eller orsaka skada. Motorn kan också komma att bli överhettad och orsaka brand.
6. Använd inte när sikten är begränsad såsom på natten eller i dåligt väder. På liknande sätt, använd inte när det regnar eller på vått underlag, såsom efter regn. Fotfästet vid sådana förhållande är dåligt och kan orsaka att du tappar balansen och att en olycka inträffar.
7. Använd inte på ställen där brännbara ämnen så som lack, färg, bensin, tinner eller bensin finns. Se även till att föremål så som glödande cigarettfimpar inte sugs in på sådana platser.
Explosion eller brand kan uppstå.
8. Använd inte i miljöer där stora mängder kemikalier etc. används.
Plastdelarna såsom fläkten på insidan kan mjukna och gå sönder och orsaka skada.
9. Om du upptäcker att enheten inte fungerar som den skall eller att konstiga ljud hörs, sluta omedelbart att använda maskinen och stäng av strömbrytare. Begär en kontroll och reparation av återförsäljaren där du köpte denna enhet eller hos en auktoriserad HiKOKI serviceverkstad. Om du fortsätter att använda maskinen även när den fungerar normalt kan det leda till skador.
10. Om enheten av misstag tappas eller slås mot andra föremål, gör en noggrann kontroll av enheten för sprickor, brott eller deformationer m.m.
Skador kan uppstå om enheten har sprickor, brott eller deformationer.
11. Använd inte när föremål som generar värme så som spisar och kaminer.
Brand kan uppstå vid användning på sådana plaster.
12. Gör en noggrann inspektion om du använder den batteridrivna blåsapparaten för att blåsa eller rensa visköst pulver eller dammpartiklar.
Pulver eller dammpartiklar kan komma att sugas in och fastna inne i maskinen och orsaka att fläkten går sönder eller att skada uppstår.
13. Lämna inte på plaster så som bänkar eller golv då den fortfarande roterar.
Skada kan uppstå.
14. Bär alltid ordentliga skor och långbyxor när du handhar maskinen.
15. Damm som uppstår vid användning av maskinen kan vara hälsovådligt. När en stor mängd damm skapas under användning, bär en mask.
16. Håll alltid uppsikt på spetsen på förlängningsmunstycket eller utblåset när du förflyttar dig långsamt framåt. Arbeta aldrig bakåtvänd. Om du gör det kan du trilla.
17. Se till att ingen kommer närmare än 5 meter till maskinens användare för att förhindra att de träffas av flygande föremål. Håll på samma sätt detta avstånd till andra föremål såsom bilar och fönster så att de inte skadas av flygande föremål.
18. Peka aldrig mot människor eller djur. Maskinen blåser små föremål med hög hastighet vilka kan orsaka skada.
19. Använd aldrig vid instabilt fotfäste så som på en stege eller trappstege.
Det kan orsaka skada.
20. Säkerhetsföreskrifter under transport
 - Släpp omkopplaren på maskinens stomme och ta bort batteriet.
 - Bär maskinen i handtaget på stommen.
 - När den transporteras med ett fordon, utför nödvändiga åtgärder för att förhindra att den välter eller skadas.
21. Var försiktig med ditt fotfäste när det är halt, såsom på våta områden, på snö eller is och på lutande eller ojämna underlag.
22. Var observant på att när du arbetar i torra miljöer med många fina partiklar kan statisk elektricitet byggas upp och oöväntade urladdningar uppstår.
23. Gå, spring aldrig.
24. Handha maskinen endast vid lämpliga tider – inte tidigt på morgonen eller sent på natten när personer kan bli störda.
25. Använd krattor och borstar för att lossa skräp innan blåsing.
26. Fukta ytor något i dammiga miljöer eller använd misttillbehöret.
27. Använd förlängningsmunstycket så att luftströmmen kan verka nära marken.
28. Förvara endast maskinen på en torr plats.
 - Denna apparat är inte avsedd för att användas av personer (inklusive barn) med reducerad fysisk, sensorisk eller mental kapacitet, eller med brist på erfarenheter eller kunskap, om de inte är under tillsyn eller fått instruktioner angående hur apparaten används av en person ansvarig för deras säkerhet. (7.12 IEC 60335-1:2010)
 - Barn bör övervakas för att se till att de inte leker med apparaten. (7.12 IEC 60335-1:2010)
 - Den här apparaten kan användas av barn över 8 år och personer med reducerad fysisk, sensorisk eller mental kapacitet, eller brist på erfarenhet eller kunskap om de får tillsyn eller instruktioner om apparatens användning på ett säkert sätt och att de förstår föreliggande risker. Barn får inte leka med apparaten. Rengöring och användarunderhåll får inte utföras av barn utan uppsikt. (7.12 EN 60335-1:2012)
29. Använd inte produkten om verktyget eller batteripolarna (batteriluckan) är deformationer.
Att montera ett sådant batteri kan orsaka kortslutning vilket kan leda till rökutsläpp eller antändning.
30. Håll verktygets anslutningar (batterilucka) fria från spån och damm.
 - Före användning, se till att spån och damm inte har ansamlats i området vid terminalerna.
 - Försök att undvika att spån eller damm på verktyget hamnar på batteriet under drift.
 - När du avbryter drift eller efter användning, lämna inte verktyget i ett område där det kan utsättas för fallande spån eller damm.
Detta kan orsaka kortslutning som kan leda till rökutveckling eller brand.

YTTERLIGARE SÄKERHETSVARNINGAR

HUR DU DEMONTERAR/MONTERAR BATTERIET OBSERVERA

Se till att batteriet inte kortsluts.

ANVÄNDNING AV BLÅSARE VARNING

- Använd inte vid dålig sikt såsom på natten eller i hårt väder.

Svenska

- Använd inte vid regn eller på vått underlag efter att det har regnat.
- Var alltid försiktig med ditt fotfäste när du använder blåsare så att du inte halkar och tappar balansen.
- Använd inte i branta backar.
- Var försiktig med vart blåsaren riktas för att undvika att personer skadas och saker, såsom fönster, går sönder.
- Var försiktig vid arbete i slutna utrymmen eller vid blåsing i storm för att undvika att flygande föremål kommer tillbaka och träffar dig.
- Gå inte närmare än 5 meter från andra. Och när 2 eller fler personer arbetar, håll ett inbördes avstånd på minst 5 meter.
- Släpp alltid upp omkopplaren och ta bort batteriet från blåsaren för att undvika en olycka när du fäster eller tar bort förlängningsmunstycket.
- Håll insuget bort från din kropp då det kan suga in dina kläder mot det.

OBSERVERA

- Montera batteriet ordentligt på blåsaren. Om det inte sitter fast ordentligt kan det ramla av och orsaka skada.
- Om något kommer in i luftintaget kan det orsaka att blåsaren stannar, släpp därför omedelbart omkopplaren, ta bort batteriet innan du försöker att ta bort det främmande föremålet.

FÖRSIKTIGHETSÅTGÄRDER FÖR BATTERI OCH LADDARE

1. Ladda alltid batteriet i en omgivande temperatur mellan -10–40°C. Om batteriet laddas i en temperatur som underskrider -10°C, kan det resultera i överladdning som är farligt. Batteriet bör inte laddas i temperaturer över +40°C. Den lämpligaste uppladdningstemperaturen ligger mellan 20-25°C.
2. Använd inte laddaren utan uppehåll. Låt aggregatet vila i ca. 15 minuter mellan varje laddning.
3. Se till att inga främmande föremål hamnar i verktyget genom batteriöppningen eller uttagen.
4. Ta aldrig isår vare sig det uppladdningsbara batteriet eller laddningsaggregatet.
5. Se till att det uppladdningsbara batteriet inte kortsluts. Kortslutning av batteriet kan orsaka en stor elektrisk ström och överhettning. Det leder till brännskada eller skada på batteriet.
6. Kasta inte batteriet i öppen eld. Om batteriet blir bränt kan det explodera.
7. Laddningsaggregatet skadas när du använder ett urladdat batteri.
8. Så snart batteriets efterladdningstid blir för kort för verktygets praktiska användning, skall du föra eller skicka batteriet till återförsäljaren. Kasta inte bort det urladdade batteriet med sopor.
9. Se till att inga föremål eller främmande ämnen hamnar i laddningsaggregatets ventilationshål. Isättning av metallföremål eller lättantändliga objekt i ventilationshålen kommer att resultera i elektriska överlag och skador på laddningsaggregatet.

VARNING FÖR LITIJONBATTERI

För att förlänga livstiden är litiumjonbatteriet utrustat med en skyddsfunktion som stoppar utmatning. I händelse av 1 till 3 som beskrivs nedan, vid användning av denna produkt, även om du trycker på knappen kan det hända att motorn stannar. Detta är inget fel utan ett resultat av skyddsfunktionen.

1. När kvarvarande batterikraft tar slut stannar motorn. I detta fall ladda omedelbart upp det.

2. Om verktyget är överbelastat kan motorn stanna. Om så händer släpp knappen på verktyget och ta åtgärda orsaken till överbelastningen. Därefter kan du fortsätta igen.
3. Om batteriet överhettas under för hög belastning kan batteriet ta slut. Om detta händer, sluta använda batteriet och låt det svalna. Du kan använda det igen när det svalnat.

Vidare, var god beakta följande varningar och föreskrifter.

VARNING

För att förebygga läckage från batteri, värmeutveckling, rök, explosion och eldsvåda, var god beakta följande försiktighetsåtgärder.

1. Se till att spån och smuts inte samlas på batteriet.
- Vid arbete se till att spån och smuts inte faller på batteriet.
- Se till att eventuellt spån och smuts som faller på det elektriska verktyget vid arbete inte samlas på batteriet.
- Förvara inte batteri som inte används på en plats där de utsätts för spån och smuts.
- Innan förvaring av ett batteri avlägsna eventuellt spån och smuts som har fastnat på det och förvara det inte tillsammans med metallföremål (skruvar, spikar etc.).
2. Gör inte hål i batteri med skarpa föremål så som spik, slå med hammare, stampa på eller kasta föremål på eller utsätt batteriet för fysisk påfrestning.
3. Använd inte uppenbarligt skadat batteri eller batteri som är deformerat.
4. Använd inte batteriet med polerna omvända.
5. Anslut inte direkt till ett elektriskt uttag eller uttaget för cigarettändare i en bil.
6. Använd inte batteri för andra syften än de som anges.
7. Om batteriladdningen inte lyckas avslutas trots att den angivna laddningstiden passerat, stoppa omedelbart vidare laddning.
8. Utsätt inte batteriet för höga temperaturer eller högt tryck så som i en mikrovågsugn, hårtork eller högttrycksbehållare.
9. Håll borta från eld så snart läckage eller illaluktande lukt upptäcks.
10. Använd inte på plats där stark statisk elektricitet skapas.
11. Om batteriet läcker, luktar illa, blir varmt, missfärgat eller missformerat eller på något sätt upplevs som onormalt vid användning, laddning eller förvaring, ta omedelbart bort det från verktyget eller batteriladdaren och sluta använda det.
12. Lägg inte batteriet i vätskor och se till att vätskor inte tränger in i det. Om en konduktiv vätska, exempelvis vatten, skulle komma in i batteriet kan det skadas och antändas eller explodera. Förvara batteriet på en sval, torr plats, borta från brännbara och lättantändliga föremål. Batteriet får inte utsättas för miljöer med frätande gas.

OBSERVERA

1. Om vätska som läcker från batteriet kommer i ögonen gnid inte ögonen och skölj dem väl med friskt rent vatten från en kran och kontakta omedelbart medicinsk hjälp. Om inget görs kan vätskan orsaka ögonproblem.
2. Om vätskan kommer i kontakt med din hud eller dina kläder, tvätta omedelbart väl med rent vatten så som från en kran. Det finns en chans att det kan orsaka hudirritation.
3. Om du upptäcker rost, dålig lukt, överhettning, missfärgning, deformation och/eller andra ovanligheter när du använder batteriet för första gången använd det inte utan lämna tillbaka det till din återförsäljare eller handlare.

VARNING

Om ett elektriskt ledande föremål vidrör polerna på litiumjonbatteriet kan en kortslutning uppstå vilket kan leda till brand. Observera följande vid förvaring av batteriet.

- Placera inte elektriskt ledande skär, spikar, stålvarjrar, kopparvarjrar eller andra varjrar i förvaringslådan.
- Antingen installera batteriet i det elektriska verktyget eller förvara det säkert genom att tryck in det i batteriskyddet till dess att ventilationshålen döljs för att förebygga kortslutning. (Enligt Bild 2).

DELARNAS NAMN (Bild 1 – Bild 8)

| | |
|---|---|
| ① | Omkopplare |
| ② | Handtag |
| ③ | Turbolägesknapp |
| ④ | Lägesomkopplare |
| ⑤ | Lägesindikatorlampa |
| ⑥ | Utblås |
| ⑦ | Förlängningsmunstycke |
| ⑧ | Utblås |
| ⑨ | Motor och fläkt |
| ⑩ | Insug |
| ⑪ | Nosgaller |
| ⑫ | Batteri |
| ⑬ | Ventilationshål |
| ⑭ | Batteripoler |
| ⑮ | Batterilucka |
| ⑯ | Omkopplare för återstående batterinivåindikator |
| ⑰ | Indikatorlampa för batterinivå |

ANGÅENDE TRANSPORT AV LITIJONBATTERIER

lakta följande försiktighetsåtgärder när litiumjonbatterier transporteras.

VARNING

Meddela transportföretaget att ett paket innehåller ett litiumjonbatteri, informera företaget om dess uteffekt och följ transportföretagets instruktioner när transporten arrangeras.

- Litiumjonbatterier som överskrider en uteffekt på 100 Wh klassificeras som farligt gods och kommer att kräva en särskild behandlingsprocedur.
- För transport utomlands måste du uppfylla internationell lagstiftning samt destinationslandets regler och förordningar.

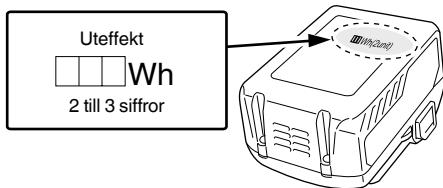

SYMBOLER

VARNING

Nedan visas de symboler som används för maskinen. Se till att du förstår vad de betyder innan verktyget används.

| Symbol | Innebörd |
|--------|---|
| | RB36DA: Sladdlös blåsare |
| | Användaren måste läsa bruksanvisningen för att minska risken för personskador. Underlåtenhet att följa varningarna och instruktionerna nedan kan resultera i elstöt, brand och/eller allvarliga skador. |
| | Läs, förstå och följ alla varningar och anvisningar i denna bruksanvisning och på redskapet. |
| | Använd alltid ögonskydd med detta redskap. |
| | Elverktyg skall inte användas i regn eller utsättas för fukt, eller förvaras utomhus vid regn. |
| | När föremål blåses iväg kan de studsas tillbaka och orsaka personskada och/eller annan skada på föremål i området. Bär alltid skyddsklädsel och skor. |
| | Håll alla barn, åskådare och medhjälpare på minst 5 m avstånd från redskapet. |
| | VARNING ⚠ FARA Placera aldrig din hand eller något på luftintaget eller utblåset. Det kan orsaka personskada och/eller skada på maskinen. |

FÖRSIKTIGHETSÅTGÄRDER FÖR ANSLUTNING AV USB-ENHET (UC18YSL3)

När ett oväntat problem uppstår kan data i den USB-enhet som är ansluten till denna produkt skadas eller förloras. Se alltid till att säkerhetskopiera all data som finns på USB-enheten före användning med denna produkt.









Var uppmärksam på att vårt företag inte accepterar något som helst ansvar för data som lagrats i en USB-enhet som skadas eller förloras, och inte heller för eventuella skador som kan uppstå på en ansluten enhet.

VARNING





- Före användning, kontrollera den anslutande USB-kabeln för eventuella defekter eller skador. Användning av en defekt eller skadad USB-kabel kan leda till rökutveckling eller brand.
- När produkten inte används, täck över USB-porten med gummiskyddet.
- Ansamling av damm etc. i USB-porten kan orsaka rökutveckling eller brand.





OBSERVERA

- Någon enstaka paus kan förekomma under USB-uppladdningen.
- När en USB-enhet inte laddas, ta bort USB-enheten ur laddaren. Underlåtenhet att göra detta kan inte bara reducera USB-enhetens batterilivslängd, men kan även leda till oväntade olyckor.
- Vissa USB-enheter kanske inte kan laddas, beroende på typen av enhet.

| | |
|---|---|
|  TURBO | Turboläget är utformat för att slås av automatiskt och återgå till tidigare läge efter 10 sekunder för att skydda de elektroniska kretsarna. Observera att detta inte är något fel. |
|  | Lägesomkopplare |
|  | Omkopplare turboläge |
|  | Lyser ; Läge 1 |
|  | Lyser ; Läge 2 |
|  | Lyser ; Läge 3 |
|  | Lyser ; Läge 4 |
|  | Blinkar ; Turboläge |

Batteri

| Symbol | Innebörd |
|--|--|
|  | Lyser ; Batteriets återstående energi är 75%. |
|  | Lyser ; Batteriets återstående energi är 50% – 75%. |
|  | Lyser ; Batteriets återstående energi är 25% – 50%. |
|  | Lyser ; Batteriets återstående energi är mindre än 25%. |

| | |
|---|--|
|  | Blinkar ; Batteriet är nästan helt urladdat. Ladda batteriet så snart som möjligt. |
|  | Blinkar ; Drift stoppad på grund av hög temperatur. Avlägsna batteriet från verktyget och låt det svalna helt. |
|  | Blinkar ; Utmatningen avbruten på grund av fel eller funktionsfel. Det kan vara fel på batteriet så kontakta din återförsäljare. |
|  | Koppla loss batteriet |
|  | Gäller endast EU-länder Elektriska verktyg får inte kastas i hushållssoporna! Enligt direktivet 2002/96/EG som avser äldre elektrisk och elektronisk utrustning och dess tillämpning enligt nationell lagstiftning ska uttjänta elektriska verktyg sorteras separat och lämnas till miljövänlig återvinning. |

STANDARD TILLBEHÖR

Förutom huvudenheten (1 enhet) innehåller paketet tillbehören listade på sidan 275.

Rätt till ändringar av standard tillbehör förbehålles.

ANVÄNDNINGSSOMRÅDE

- Rensning av löv från parker och trädgårdar
- Upprensning efter beskärning eller gräsklippning.
- Upprensning av idrottsarenor och anläggningar.

TEKNISKA DATA

1. Motordrivet redskap

| | |
|---|---|
| Modell | RB36DA |
| Spänning | 36 V |
| Hastighet | 0 – 24000 min ⁻¹ (BSL36A18, fulladdat) |
| Lufthastighet | 0 – 45 [53] m/s |
| Luftvolym | 0 – 680 [800] m ³ /h |
| Kontinuerlig användartid | Cirka 9,5 minuter (BSL36A18, fulladdat) |
| Batteri tillgängligt för detta verktyg* | BSL36A18 |
| Vikt** | 3,5 kg (Med BSL36A18 monterad) |

[] indikerar turboläge

* Befintliga batterier (BSL3660/3620/3626, BSL18xx-serien, etc.) kan inte användas med detta verktyg.

** Enligt EPTA-Procedure 01/2003

2. Batteri

| | |
|------------------------------------|--|
| Modell | BSL36A18 |
| Spänning | 36 V / 18 V (Automatisk växling*) |
| Batterikapacitet | 2,5 Ah / 5,0 Ah (Automatisk växling*) |
| Tillgängliga sladdlösa produkter** | Multivoltserie, 18V-produkt |
| Tillgänglig laddare | Glidladdare för litiumjonbatterier |

* Verktyget växlar över automatiskt.

** Se vår allmänna katalog för detaljer.

3. Laddare

| | |
|-------------------|---------------|
| Modell | UC18YSL3 |
| Laddningsspänning | 14,4 V - 18 V |
| Vikt | 0,6 kg |

BATTERILADDNING

Ladda upp batteriet enligt de följande anvisningarna innan du använder ditt elektriska verktyg.

1. Anslut laddarens nätkabel till ett nätuttag.

Laddningsindikatorlampan kommer att blinka rött (med intervaller på 1 sekund) efter att nätkabeln ansluts till laddaren.

2. Sätt i batteriet i laddaren.

Sätt i batteriet ordentligt i laddaren såsom visas i **Bild 3** (på sidan 2).

3. Laddning

När ett batteri sätts i laddaren kommer laddningsindikatorlampan att blinka blått.

När batteriet blir fulladdat kommer laddningsindikatorlampan att lysa grönt. (Se **Tabell 1**)

- (1) Laddningsindikatorlampan lyser/blinkar
Laddningsindikatorlampans indikeringar visas i **tabell 1**, alltefter tillståndet på laddaren eller det uppladdningsbara batteriet.

Tabell 1

| Laddningsindikatorlampans indikeringar | | | | |
|---|------------------------|----------------|--|--|
| Laddningsindikatorlampa (RÖD/BLÅ/GRÖN/LILA) | Före laddning | Blinkar (RÖD) | Lyser 0,5 sekunder. Lyser inte under 0,5 sekunder. (släckt 0,5 sekunder) | Ansluten till strömkälla |
| | Under laddning | Blinkar (BLÅ) | Lyser 0,5 sekunder. Lyser inte i 1 sekund. (avstängd i 1 sekund) | Batterikapaciteten vid mindre än 50% |
| | | Blinkar (BLÅ) | Lyser 1 sekund. Lyser inte under 0,5 sekunder. (släckt 0,5 sekunder) | Batterikapaciteten vid mindre än 80% |
| | | Lyser (BLÅ) | Lyser ihållande | Batterikapaciteten vid mer än 80% |
| | Laddning avslutad | Lyser (GRÖN) | Lyser ihållande (Kontinuerlig ljussignal: ungefär 6 sekunder) | |
| | Överhettad standbyläge | Blinkar (RÖD) | Lyser 0,3 sekunder. Lyser inte under 0,3 sekunder. (släckt 0,3 sekunder) | Batteriet överhettat. Kan inte ladda. (laddning kommer att börja när batteriet svalnat). |
| | Går inte att ladda | Flimrar (LILA) | Lyser 0,1 sekunder. Lyser inte 0,1 sekunder. (släckt 0,1 sekunder) ■ ■ ■ ■ ■ ■ ■ ■ ■ ■ ■ ■ ■ ■ ■ ■ (Intermittent ljussignal: ungefär 2 sekunder) | Fel i batteriet eller laddaren |

- (2) Angående temperaturer och laddningstid för det uppladdningsbara batteriet
Temperaturer och laddningstider blir som visas i **Tabell 2**.

Tabell 2

| Laddare | | UC18YSL3 | | | | | |
|---------|---|---|--|---|--|---------------|----------------|
| Batteri | Typ av batteri | Li-ion | | | | | |
| | Temperaturer vid vilka batterierna kan laddas | -10°C – 50°C | | | | | |
| | Laddningsspänning | V | 14,4 | | 18 | | |
| | Laddningstid, ca. (vid 20°C) | min. | BSL14xx-serien | | BSL18xx-serien | | Multivoltserie |
| | | | (4 celler) | (8 celler) | (5 celler) | (10 celler) | |
| | | BSL1415S : 15 BSL1415 : 15 BSL1415X : 15 BSL1420 : 20 BSL1425 : 25 BSL1430C : 30 | BSL1430 : 20 BSL1440 : 26 BSL1450 : 32 BSL1460 : 38 | BSL1815S : 15 BSL1815 : 15 BSL1815X : 15 BSL1820 : 20 BSL1825 : 25 BSL1830C : 30 | BSL1830 : 20 BSL1840 : 26 BSL1850 : 32 BSL1860 : 38 | BSL36A18 : 32 | |
| USB | Laddningsspänning | V | 5 | | | | |
| | Laddningsström | A | 2 | | | | |

ANMÄRKNING

Laddningstiden kan variera enligt omgivningstemperaturen och nätspänningen.

4. Dra ut laddarens nätkabel ur nätuttaget.

5. Fatta ett stadigt tag i laddaren och dra ut batteriet ur laddaren.

OBSERVERA

Kom ihåg att dra ut batteriet ur laddaren efter användning och att spara det.

Angående elektrisk urladdning i händelse av nya batterier, etc.

Eftersom den inre kemiska substansen i nya batterier och batterier som inte har använts under en längre tid inte är aktiverad, kan den elektriska urladdningen vara låg när de används den första och andra gången. Detta är ett tillfälligt fenomen, och den normala tiden som krävs för att ladda kommer att återställas genom att ladda batterierna 2–3 gånger.

Hur man får batterierna att räcka längre.

- (1) Ladda batterierna innan de har blivit helt urladdade. När du känner att verktygets effekt minskar, sluta använda verktyget och ladda dess batteri. Om du fortsätter att använda verktyget och laddar ur den elektriska strömmen, kan batteriet skadas och dess livslängd förkortas.
- (2) Undvik att ladda vid höga temperaturer. Ett uppladdningsbart batteri är varmt direkt efter användning. Om ett sådant batteri laddas omedelbart efter användning försämras dess inre kemiska substans, och batteriets livslängd förkortas. Låt batteriet vara och ladda det efter att det har svalnat ett tag.

FÖRSIKTIGT

- Om batteriet laddas när det är varmt efter att ha stått en längre tid i direkt solljus eller på grund av att batteriet nyligen använts, kommer laddarens laddningsindikatorlampa att lysa i 0,3 sekunder och sedan vara släckt i 0,3 sekunder (avstängd i 0,3 sekunder). Om detta inträffar, låt batteriet svalna innan du börjar ladda.
- När laddningsindikatorlampan flimrar (med 0,2-sekunders intervaller), kontrollera och avlägsna alla främmande föremål från laddarens batterikontakt. Om det inte finns några främmande föremål är det troligt att det är fel på batteriet eller laddaren. Ta den till en auktoriserad serviceverkstad.
- Det tar ca tre sekunder för den inbyggda mikrodatorm i UC18YSL3 att avkänna att en pågående laddning avbrutits och batteriet tagits ur. Vänta därför i minst tre sekunder innan batteriet på nytt sätts i laddaren för fortsatt laddning. Det kan hända att batteriet inte laddas upp på korrekt sätt om batteriet sätts i laddaren på nytt inom tre sekunder.

Tid för kontinuerlig användning när omkopplaren trycks in helt i varje läge

| Batteri | BSL36A18 |
|---------|-----------|
| Läge 1 | 29,5 min. |
| Läge 2 | 19,5 min. |
| Läge 3 | 13 min. |
| Läge 4 | 9,5 min. |

MONTERING OCH ANVÄNDNING

| Åtgärd | Bild | Sida |
|---|------|------|
| Sätta i batteriluckan | 2 | 2 |
| Laddning | 3 | 2 |
| Lägesomkopplaren fungerar | 4 | 2 |
| Montering av förlängningsmunstycket | 5 | 3 |
| Borttagning och isättning av batteri | 6 | 3 |
| Påslagning av blåsaren | 7 | 3 |
| Om indikeringen för kvarvarande batteri | 8 | 3 |
| Att ladda en USB-enhet från ett eluttag | 9-a | 4 |
| Att ladda en USB-enhet och ett batteri från ett eluttag | 9-b | 4 |
| Hur man laddar USB-enheten | 10 | 4 |
| När laddning av en USB-enhet har slutförts | 11 | 4 |
| Val av tillbehör | — | 276 |

OM USB-ENHETEN

- Att ladda en USB-enhet från ett eluttag. (**Bild 9-a**)
- Att ladda en USB-enhet och ett batteri från ett eluttag. (**Bild 9-b**)
- Hur man laddar USB-enheten. (**Bild 10**)
- När laddning av en USB-enhet har slutförts (**Bild 11**)

UNDERHÅLL OCH ÖVERSYN**1. Inspektion av nosgaller**

Kontrollera och se till att nosgallret som täcker luftintaget inte är skadat före och efter användning. Kontakta din återförsäljare eller auktoriserad HiKOKI servicecenter för att få den reparerad.

2. Kontroll av skruvförband

Kontrollera regelbundet skruvarna. Skulle någon skruv ha lossnat, dra åt den ordentligt. Slarv av skruvarnas åtdragning kan resultera i olyckor.

3. Underhåll av motorn

Motorenheten är elverktygets viktigaste del. Se till att den inte skadas eller utsätts för olja och väta.

4. Inspektion av terminaler (verktyg och batteri)

Kontrollera att spån och damm inte har ansamlats på terminalerna.

Kontrollera ibland före, under och efter operationen.

FÖRSIKTIGT

Ta bort eventuella spån eller damm som kan ha ansamlats på terminalerna.

Underlåtenhet att göra detta kan leda till funktionsstörning.

5. Rengöring av höljet

När batteridriven blåsapparat blir smutsig, torka av den med en torr, mjuk trasa eller fukta trasan i tvålvatten.

Använd aldrig klorlösningar, bensin eller lösningsmedel för färg för höljets rengöring. Det kan skada ytbehandlingen.

FÖRE ANVÄNDNING**○ Arbetsstart och kontroll av arbetsmiljö**

Kontrollera arbetsmiljöns lämplighet genom att följa de nedanstående försiktighetsåtgärderna.

ANVÄNDNING AV REGLAGE (FUNKTIONER)**● Lägesomkopplaren fungerar (Bild. 4)****ANMÄRKNING**

Turboläget slås av automatiskt och återgår till tidigare läge efter 10 sekunder för att skydda de elektroniska kretsarna. Tryck in turbolägesomkopplaren igen för att växla tillbaka till turboläget.

● Arbetskapalet vid fulladdning

Följande är en grov uppskattning av hur mycket arbetstid som ges vid fulladdning. (Mängden arbete varierar något beroende på omgivande temperatur och batteriets tillstånd.)

Om nosgallret är blockerat med skräp kommer blåsaren att arbeta mindre effektivt.

Rengör det försiktigt vid behov med en mjuk borste.

6. Förvaring

Förvara batteridrivna blåsapparater på ett låst, barnsäkert ställe där temperaturen inte överstiger 40°C.

ANMÄRKNING

Förvaring av litiumjonbatterier.

Se till att litiumjonbatterier är fulladdade innan de förvaras.

En längre tids förvaring (3 månader eller mer) av batterier med en låg laddningsnivå kan leda till försämrade prestanda, väsentligt minskad användningstid för batterierna eller att batterierna inte kan hålla laddningen. Men väsentligt minskad användningstid för batterier kan återställas genom upprepad laddning och användning av batterierna två till fem gånger.

Om batteriernas användningstid förblir extremt kort även efter upprepad laddning och användning, anse att batterierna är slut och köp nya batterier.

FÖRSIKTIGT

Vid användning och underhåll av elverktyg måste de säkerhetsbestämmelser och standarder som gäller i respektive land iakttas.

Viktigt meddelande för batterier till HiKOKI batteridrivna elektriska verktyg

Använd alltid anvisade originalbatterier. Vi kan inte garantera säkerheten och prestanda för våra batteridrivna elektriska verktyg som används med andra batterier än de vi anvisat eller när batterier har tagits isär och modifierats (så som isärtagning och utbyte av celler eller andra inre delar).

GARANTI

Vi garanterar HiKOKI Elektriska verktyg i enlighet med lagstadgade/landsspecifika bestämmelser. Denna garanti täcker inte defekter eller skada på grund av felaktig användning, missbruk eller normal förslitning. Vid reklamation, var god att skicka det elektriska verktyget, ej isärtaget, med GARANTIBEVIS som hittas i slutet på denna instruktion, till en auktoriserad HiKOKI serviceverkstad.

Information angående buller och vibrationer

Uppmätta värden har bestämts enligt EN50636-2-100 och fastställts i enlighet med ISO 4871.

A-vägd ljudeffektnivå: 93 dB (A)

A-vägd ljudtrycksnivå: 81 dB (A)

Osäkerhet K: 3 dB (A)

Använd hörselskydd.

Vibration totalvärdet (triax vektorsumma) har bestämts enligt EN50636-2-100.

Vibrationsavgivning värde $a_h = 1,4 \text{ m/s}^2$

Osäkerhet K = 1,5 m/s^2

Det angivna totalvärdet för vibrationer har mätts enligt en standardtestmetod och kan användas vid jämförelse av verktyg.

Det kan också användas vid preliminär uppskattning av exponering.

VARNING

○ Vibrationsavgivning under verkligt användande av elverktyget kan skilja sig från det angivna totalvärdet beroende på det sätt som verktyget är använt på.

○ Identifiera säkerhetsåtgärder som kan utföras för att skydda operatören som baseras på en uppskattning av utsättning i verkligheten (tar med i beräkningen alla delar av användandet så som när verktyget är avstängt och när det körs på tomgång utöver ut då startomkopplaren används).

ANMÄRKNING

Beroende på HiKOKIs kontinuerliga forsknings- och utvecklingsarbete, förbehåller HiKOKI rätten till ändringar av tekniska data utan föregående meddelande.

FELSÖKNING

Använd felsökningstabellen nedan om redskapet inte fungerar normalt. Om detta inte löser problemet, kontakta din återförsäljare eller ett auktoriserat HiKOKI servicecenter.

1. Motordrivet redskap

| Symptom | Möjlig orsak | Åtgärd |
|--------------------------------|--|--|
| Verktyget kör inte | Batteriet är urladdat | Ladda batteriet. |
| | Batteriet är inte fullt installerat. | Skjut in batteriet tills du hör ett klick. |
| Verktyget stannade plötsligt | Verktyget överbelastades | Avlägsna problemet som orsakar överbelastningen. |
| | Batteriet är överhettat. | Låt batteriet svalna. |
| | Främmande föremål blockerar insuget. | Avlägsna ev. främmande föremål. |
| Låg blåskraft | Främmande material har fastnat i utblåset eller insuget. | Avlägsna ev. främmande föremål. |
| | Låg batterinivå. Batteriet är helt urladdat. | Ladda batteriet. |
| Batteriet kan inte installeras | Att försöka installera ett annat batteri än det som anges för verktyget. | Vänligen installera ett multivoltsbatteri. |

Svenska

2. Laddare

| Symptom | Möjlig orsak | Åtgärd |
|---|--|--|
| Laddningsindikatorns lampa flimrar snabbt i lila och batteriet börjar inte ladda. | Batteriet har inte satts i hela vägen. | Sätt i batteriet ordentligt. |
| | Det finns främmande föremål i batteripolen eller där batteriet är monterat. | Avlägsna det främmande föremålet. |
| Laddningsindikatorns lampa blinkar i rött och batteriet börjar inte ladda. | Batteriet har inte satts i hela vägen. | Sätt i batteriet ordentligt. |
| | Batteriet är överhettat. | Vid upphörande av användning kommer batteriet automatiskt att börja ladda om temperaturen sjunker, men detta kan även minska batteriets livslängd. Det rekommenderas att batteriet kyls av på en välventilerad plats med skydd från direkt solljus innan det laddas. |
| Batteriets användningstid är kort fastän batteriet är fulladdat. | Batteriets livslängd är slut. | Byt ut batteriet mot ett nytt. |
| Det tar lång tid att ladda batteriet. | Batteriets, laddarens eller den omgivande miljöns temperatur är mycket låg. | Ladda batteriet inomhus eller på en varmare plats. |
| | Laddarens ventiler är blockerade, vilket gör att de inre delarna överhettas. | Undvik att blockera ventilationsöppningarna. |
| | Kylfläkten är inte igång. | Kontakta ett auktoriserat HiKOKI-servicecenter för reparation. |
| USB-strömlampan har slagits av och USB-enheten laddar inte. | Batterikapaciteten har blivit låg. | Byt ut batteriet mot ett med kapacitet kvar. |
| | | Anslut laddarens nätkabel till ett vägguttag. |
| USB-strömlampan slås inte av fastän USB-enheten har laddats färdigt. | USB-strömlampan lyser grönt för att indikera att USB-laddning är möjligt. | Detta är inte ett fel. |
| Det är osäkert vad USB-enhetens laddningsstatus är, eller om den har laddats färdigt. | USB-strömlampan slås inte av fastän laddningen har slutförts. | Kontrollera den USB-enhet som laddas för att bekräfta dess laddningsstatus. |
| Laddning av en USB-enhet pausas halvvägs. | Laddaren anslöts till ett eluttag medan USB-enheten laddades med batteriet som strömkälla. | Detta är inte ett fel. Laddaren pausar USB-laddning under cirka 5 sekunder när den växlar mellan strömkällor. |
| | Ett batteri sattes i laddaren medan USB-enheten laddades med ett vägguttag som strömkälla. | |
| Laddning av USB-enheten pausas halvvägs när batteriet och USB-enheten laddas samtidigt. | Batteriet är fulladdat. | Detta är inte ett fel. Laddaren pausar USB-laddning i ungefär 5 sekunder medan den kontrollerar ifall batteriet har laddats färdigt. |
| Laddning av USB-enheten påbörjas inte när batteriet och USB-enheten laddas samtidigt. | Den återstående batterikapaciteten är mycket låg. | Detta är inte ett fel. När batterikapaciteten når en viss nivå påbörjas USB-laddning automatiskt. |

GENERELLE SIKKERHEDSADVARSLER FOR ELEKTRISK VÆRKTØJ

⚠ ADVARSEL

Læs alle sikkerhedsadvarsler og instruktioner.

Det kan medføre elektrisk stød, brand og/eller alvorlig personskade, hvis alle advarslerne og instruktionerne nedenfor ikke overholdes.

Gem alle advarsler og instruktioner så du har dem til senere brug.

Termen "elektrisk værktøj" i advarslerne henviser til værktøj, der tilsluttes lysnettet (med ledning), eller batteridrevet, (ledningfrit) elektrisk værktøj.

1) Sikkerhed for arbejdsområde

- Hold arbejdsområdet rent og tilstrækkeligt oplyst.**
Rodede eller mørke områder øger risikoen for ulykker.
- Anvend ikke elektrisk værktøj, hvis der er eksplosionsfare, f.eks. i nærheden af brandbare væsker, gasser eller støv.**
Elektrisk værktøj frembringer gnister, som kan antænde støv eller dampe.
- Hold børn og tilskuere væk, mens det elektriske værktøj anvendes.**
Distractioner kan medføre, at De mister kontrollen over værktøjet.

2) Elektrisk sikkerhed

- Det elektriske værktøjs stik skal passe til stikkontakten.**
Foretag aldrig nogen form for modificeringer af stikket.
Brug ikke adapter til jordet (jordforbundet) elektrisk værktøj.
Stik, der ikke er modificeret, og tilsvarende stikkontakter nedsætter risikoen for elektrisk stød.
- Undgå berøring af jordede eller jordforbundne overflader, f.eks. rør, radiatorer, komfurer og køleskabe.**
Der er en øget risiko for elektrisk stød, hvis kroppen er jordet eller jordforbundet.
- Udsæt ikke de elektriske værktøjer for regn eller våde omgivelser.**
Hvis der trænger vand ind i det elektriske værktøj, øges risikoen for elektrisk stød.
- Misbrug ikke ledningen. Brug aldrig ledningen til at bære, trække eller afbryde værktøjet.**
Undgå, at ledningen kommer i kontakt med varmekilder, olie, skarpe kanter eller bevægelige dele.
Beskadigede eller sammenfiltrede ledninger øger risikoen for elektrisk stød.
- Når et elektrisk værktøj anvendes udendørs, skal der anvendes en forlængerledning, der er egnet til udendørs brug.**
Ved brug af en ledning, der er egnet til udendørs brug, reduceres risikoen for elektrisk stød.
- Hvis du er nødsaget til at anvende det elektriske værktøj på et fugtigt sted, skal du anvende en strømforsyning, der er beskyttet med en fejlstrømsafbryder (RDC).**
Brug af RDC reducerer risikoen for elektrisk stød.

3) Personlig sikkerhed

- Værk årvågen, hold opmærksomheden rettet mod arbejdet, og brug fornuften, når De anvender et elektrisk værktøj.**
Anvend ikke et elektrisk værktøj, hvis De er træt eller under indflydelse af narkotika, alkohol eller medikamenter.

En øjeblikkelig uopmærksomhed, mens det elektriske værktøj anvendes, kan medføre alvorlig personskade.

- Brug personligt sikkerhedsudstyr. Brug altid beskyttelsesbriller.**
Ved brug af sikkerhedsudstyr som støvmaske, skridsikre sikkerhedssko, hjelm eller høreværn, når disse er påkrævet, reduceres antallet af personskader.
 - Undgå utilsigtet start af værktøjet. Kontrollér, at kontakten er slået fra, før værktøjet sluttes til lysnettet og/eller batteripakke, eller du samler værktøjet op eller bærer på det.**
Hvis du har fingrene på kontakten, når du bærer værktøjet, eller kontakten er slået til, når det elektriske værktøj tilføres strøm, øges risikoen for ulykker.
 - Afmonter alle justernøgler eller skruenøgler, før det elektriske værktøj startes.**
En skruenøgle eller en anden type nøgle, der sidder fast på en af det elektriske værktøjs roterende dele, kan medføre personskade.
 - Stræk Dem ikke for langt. Sørg hele tiden for at have et forsvarligt fodfæste og holde balancen.**
Derved vil De bedre kunne styre det elektriske værktøj i uventede situationer.
 - Vær hensigtsmæssigt påklædt. Vær ikke iført løst tøj eller løse smykker. Undgå, at Deres hår, tøj og handsker kommer i nærheden af de bevægelige dele.**
Løst tøj, løse smykker eller langt hår kan komme i klemme i de bevægelige dele.
 - Hvis der medfølger anordninger til udsugning og opsamling af støv, skal det kontrolleres, at disse tilsluttes og anvendes på korrekt vis.**
Brug af støvopsamling kan reducere støvrelaterede risici.
- 4) **Brug og vedligeholdelse af elektrisk værktøj**
- Pres ikke det elektriske værktøj. Brug det rigtige elektriske værktøj til den pågældende opgave.**
Arbejdet udføres bedre og mere sikkert ved brug af det rigtige værktøj ved den tilsigtede hastighed.
 - Anvend ikke det elektriske værktøj, hvis kontakten ikke tænder og slukker værktøjet.**
Alt elektrisk værktøj, der ikke kan styres ved hjælp af kontakten, er farligt og skal repareres.
 - Tag stikket ud af stikkontakten og/eller batteripakken ud fra det elektriske værktøj, før du foretager justeringer, skifter tilbehør eller lægger det elektriske værktøj på plads.**
Sådanne præventive sikkerhedsforanstaltninger reducerer risikoen for at starte det elektriske værktøj utilsigtet.
 - Opbevar elektrisk værktøj, der ikke er i brug, utilgængeligt for børn, og lad ikke personer, der ikke er vant til elektrisk værktøj eller som ikke har læst denne vejledning, anvende det elektriske værktøj.**
Elektrisk værktøj er farligt i hænderne på uerfarne brugere.
 - Vedligehold det elektriske værktøj. Kontrollér for bevægelige dele, der er monteret forkert eller sidder fast, defekte dele eller andre forhold, der kan påvirke det elektriske værktøjs drift.**
Hvis det elektriske værktøj er beskadiget, skal det repareres før brug.
Mange ulykker skyldes dårligt vedligeholdt elektriske værktøj.
 - Sørg for, at skæreværktøj er skarpt og rent.**
Der er mindre risiko for, at korrekt vedligeholdt skæreværktøj med skarpe skær sætter sig fast, og det er nemmere at styre.

Dansk

- g) Brug det elektriske værktøj, tilbehør og bits osv. i overensstemmelse med denne vejledning under hensynstagen til arbejdsforholdene og det arbejde, der skal udføres.
Der kan opstå farlige situationer, hvis det elektriske værktøj bruges til andre formål end de tilsigtede.
- 5) Brug og behandling af batteriværktøj
- a) **Genopladning må kun udføres med den oplader, der er specificeret af producenten.**
En oplader, der passer til en type batteripakke, kan give risiko for brand, når den anvendes med en anden batteripakke.
- b) **Anvend kun elektrisk værktøj sammen med specielt angivne batteripakker.**
Anvendelse af andre batteripakker kan muligvis give risiko for tilskadecomst og brand.
- c) **Når batteripakken ikke anvendes, skal du opbevare den væk fra andre metalobjekter som fx papirclips, mønter, nøgler, søm, skruer eller andre små metalobjekter, der kan lave en forbindelse fra den ene pol til den anden.**
Kortsluttes batteripolerne, kan der opstå forbrændinger eller en brand.
- d) **Under særlig dårlige omstændigheder kan der sive væske ud fra batteriet; undgå kontakt. Hvis du ved et uheld alligevel kommer i kontakt med væsken, skal du skylle med vand. Hvis væsken kommer i kontakt med øjnene, skal du desuden søge lægehjælp.**
Væske, der siver ud fra batteriet, kan irritere huden og give forbrændinger.
- 6) **Reparation**
- a) **Få Deres elektriske værktøj repareret af kvalificeret teknikere, der kun bruger originale reservedele.**
Derved sikres det, at sikkerheden ikke kompromitteres.

SIKKERHEDSFORANSTALTNING

Hold børn og fysisk svagelige personer på afstand. Når værktøjet ikke er i brug, skal det opbevares utilgængeligt for børn og fysiske svagelige personer.

SIKKERHEDSADVARSLER FOR HAVEBLÆSER

VIGTIGT LÆS GRUNDIGT INDEN BRUG GEM TIL FREMTIDIG BRUG

Sikker driftspraksis for håndholdte haveblæsere

● Oplæring

- a) Læs instruktionerne grundigt. Sørg for at blive fortrolig med knapperne samt korrekt brug af maskinen.
- b) Lad aldrig børn eller personer, der ikke kender disse anvisninger, anvende maskinen.
Lokale bestemmelser kan begrænse alderen på operatøren.
- c) Husk, at operatøren eller brugeren er ansvarlig for ulykker eller skader på andre mennesker eller deres ejendom.

● Klargøring

- a) Anskaf dig høreværn og sikkerhedsbriller. Benyt dem på alle tidspunkter, mens du betjener maskinen.
- b) Mens maskinen betjenes, skal du hele tiden bære kraftigt fodtøj og lange bukser. Anvend ikke maskinen med bare fødder eller sandaler. Undgå at bære tøj, der er løstsiddende, eller som har hængende snore eller bånd.
- c) Undgå at bære løst tøj eller smykker, der kan trækkes ind i luftindtaget. Hold langt hår væk fra luftindtaget.
- d) Betjen maskinen i en anbefalet position og kun på en fast, plan overflade.

- e) Anvend ikke maskinen på asfalteret eller grusoverflade, hvor udslyngt materiale kan forårsage skade.
- f) Før brug skal du altid visuelt inspicere for at se, at makuleringsmidler, bolte til makuleringsmidler og andre fastgørelsesanordninger er sikre, kabinettet er ubeskadiget, og at afskærmninger og skærme er på plads. Udskift slidte eller beskadigede dele i sæt for at bevare balancen. Udskift beskadigede eller ulæselige mærkater.
- g) Før anvendelse skal du kontrollere forsynings- og forlængerledningen for tegn på beskadigelse eller aldring. Hvis kablet bliver beskadiget under brug, skal du omgående koble det fra forsyningen. RØR IKKE VED KABLET, FØR DU HAR FRAKOBLET FORSYNINGEN. Anvend ikke maskinen, hvis kablet er beskadiget eller slidt.
- h) Anvend aldrig maskinen, mens folk, især børn, eller kæledyr er i nærheden.

● Drift

- a) Før maskinen startes, skal du sørge for, at fremføringskammeret er tomt.
- b) Hold dit ansigt og din krop på afstand af åbningen i fremføringsindtaget.
- c) Lad ikke hænder eller nogen anden del af kroppen eller tøj være i fremføringskammer, uledningsssluk eller i nærheden af nogen bevægelige dele.
- d) Oprethold til enhver tid ordentlig balance og fodfæste. Få ikke overbalance. Stå aldrig på et højere niveau end bunden af maskinen, når der føres materiale ind i den.
- e) Stå fri af uledningszonen ved betjening af denne maskine.
- f) Ved fremføring af materiale i maskinen skal du være meget påpasselig med, at der ikke kommer metalstykker, sten, flasker eller andre fremmedlegemer i.
- g) Hvis skæremekanismen rammer fremmedlegemer, eller hvis maskinen skulle begynde at støje eller vibrere usædvanligt, skal du straks slukke strømkilden og standse maskinen. Afbryd maskinen fra forsyningen, og udfør følgende trin, før du genstarter og betjener maskinen:
- eftersø for skader;
 - udskift eller reparer beskadigede dele;
 - kontrollér for, og spænd eventuelt løse dele.
- h) Lad ikke bearbejdet materiale samle sig i uledningszonen; dette kan forhindre korrekt uledning og kan resultere i tilbageslag af materiale gennem åbningen i indtaget.
- i) Hvis maskinen bliver tilstoppet, skal du lukke for strømkilden og koble maskinen fra forsyningen før rengøring for affaldsrester.
- j) Betjen aldrig maskinen med defekte afskærmninger eller skærme eller uden sikkerhedsanordninger.
- k) Hold strømkilden ren for snavs og andre opboblinger for at hindre skader på strømkilden eller mulig brand.
- l) Transportér ikke denne maskine, mens strømkilden kører.
- m) Stop maskinen, og tag stikket ud af stikkontakten. Sørg for, at alle bevægelige dele er bragt fuldstændigt til standsning
- Når du forlader maskinen,
 - Før du fjerner tilstopninger eller renser en tilstoppet udblæsning,
 - Før du efterser, rengør eller arbejder på maskinen.
- n) Vip ikke maskinen, mens strømkilden kører.

● Vedligeholdelse og opbevaring

- a) Når maskinen er stoppet til service, eftersyn eller opbevaring, eller for at ændre et tilbehør, skal du slukke strømkilden, koble maskinen fra forsyningen og sørg for, at alle bevægelige dele er bragt fuldstændigt til standsning. Lad maskinen køle af, inden du foretager eftersyn, justeringer, osv. Vedligehold maskinen med omhu, og hold den ren.

- b) Opbevar maskinen på et tørt sted utilgængeligt for børn.
 - c) Lad altid maskinen køle af før opbevaring.
 - d) Udskift slidte eller beskadigede dele for sikkerhed. Anvend kun originale reservedele og tilbehør.
 - e) Forsøg aldrig at tilsidesætte afskærmningens spæringsfunktion.
14. Anvend altid kraftigt fodtøj og lange bukser under anvendelse af maskinen.
 15. Støv, der opstår under anvendelsen af maskinen, kan muligvis være skadeligt for dit helbred. Når der opstår en masse støv under anvendelsen, skal du anvende en støvmaske.
 16. Fjern ikke øjnene fra spidsen af forlængerdyesen eller udblæsningsporten efterhånden som du langsomt bevæger dig fremad. Arbejd aldrig mens du går baglæns. Dette kan muligvis medføre, at du falder.
 17. Lad aldrig nogen andre komme nærmere på operatøren af maskinen end 5 meter, så de ikke rammes af flyvende genstande. Der skal ligeledes holdes afstand til andre genstande som f.eks. biler og vinduer, så de ikke beskadiges pga. flyvende genstande.
 18. Peg aldrig mod mennesker eller dyr. Maskinen blæser små genstande med høj hastighed, hvilket kan medføre personskaade.
 19. Arbejd aldrig med et ustabil fodfæste, som f.eks. når du står på en stige.
Det kan i så fald medføre en personskaade.
 20. Forholdsregler under transport
 - Slip kontakten på maskinhuset og fjern batteriet.
 - Hold i håndtaget på maskinhuset, når du bærer maskinen.
 - Når den transporteres på et køretøj, skal du sikre, at den ikke falder af eller bliver beskadiget.
 21. Vær opmærksom på dit fodfæste når det er glat, som f.eks. i våde områder, i sne eller is og på skråninger eller ujævne overflader.
 22. Vær opmærksom på, at når du arbejder i tørre omgivelser med masser af små partikler, kan der muligvis ophobes statisk elektricitet, som pludselig kan udløses.
 23. Gå, løb aldrig.
 24. Bøj kun maskinen på passende tidspunkter - ikke tidligt om morgenen eller sent om aftenen, hvor du kan forstyrre andre.
 25. Brug river og koste til at løse snavs inden blæsning.
 26. Fugt overflader på støvede steder en smule eller brug et fugtningsstilbehør.
 27. Brug forlængerdyesen så luftstrømmen kan arbejde tæt på jorden.
 28. Opbevar kun maskinen på et tørt sted.
 - Dette apparat er ikke beregnet til brug af personer (inklusive børn) med reducerede fysiske, sans- eller mentale evner, eller med manglende erfaring og viden, medmindre de er blevet vejledt og instrueret i brugen af apparatet af en person, der er ansvarlig for deres sikkerhed. (7.12 IEC 60335-1:2010)
 - Børn bør holdes under opsyn for at sikre, at de ikke leger med apparatet. (7.12 IEC 60335-1:2010)
 - Dette apparat kan anvendes af børn på 8 år eller mere og personer med reducerede fysiske, sans- eller mentale evner, eller med manglende erfaring og viden, hvis de er blevet vejledt og instrueret i brugen af apparatet på en sikker måde og forstår de risici, der er involveret. Børn må ikke lege med apparatet. Rengøring og brugervedligeholdelse må ikke udføres af børn uden opsyn. (7.12 EN 60335-1:2012)
 29. Anvend ikke produktet, hvis værktøjet eller batteriets terminaler (batterifatning) er deformet.
Installation af batterier kan forårsage en kortslutning, der kan resultere i røgudvikling eller antændelse.
 30. Hold værktøjets terminaler (batterifatning) fri for spåner og støv.
 - Inden brug skal du sørge for, at spåner og støv ikke har samlet sig i området omkring polerne.
 - Under drift skal du forsøge at undgå, at støv og spåner på værktøjet falder ned på batteriet.
 - Når du stopper drift eller efter brug må du ikke efterlade værktøjet i et område, hvor det kan udsættes for spåner eller støv, der falder ned.

FORSIGTIGHEDSREGLER FOR BATTERI BLÆSER

1. Lad aldrig børn eller personer som ikke er bekendt disse instruktioner anvende maskinen. Lokale bestemmelser kan muligvis begrænse alderen på operatøren.
2. Operatøren eller brugeren er ansvarlig for ulykker eller farer, som opstår for andre personer eller deres ejendom.
3. Du skal ikke holde dine hænder eller dit ansigt i nærheden af batteri blæserens åbning under anvendelse.
Du kan komme til skade, hvis du gør det.
4. Hold denne enhed på en sikker afstand fra strømledere, når du gør rent på steder, hvor der er strøm som fx en el-tavle.
5. Du skal ikke blokere batteri blæserens udblæsningskanal eller luftindtag.
Blokering af batteri blæserens udblæsningskanal eller luftindtag, vil det forårsage en meget stærk forøgelse af motorens omdrejningshastighed, og det kan beskadige vingebladene inde i enheden eller forårsage skader. Motoren kan også overophedes, og der kan opstå brand.
6. Må ikke bruges, når dit synsfelt er begrænset som f.eks. om natten eller i dårligt vejr. Må desuden ikke anvendes i regnvejr eller på vådt underlag som f.eks. efter regn.
På sådanne tidspunkter er fodfæstet dårligt og kan muligvis medføre, at du mister balancen og kommer ud for et uheld.
7. Du skal ikke anvende enheden på steder med letantændelige materialer som fx lak, maling, benzol, fortynder eller benzin. Du må heller ikke lade ting som tændte cigaretskod blive suget ind på sådanne steder.
Det kan resultere i eksplosion eller brand.
8. Du skal ikke anvende maskinen i miljøer med mange kemikalier etc.
Plastiksektioner, som f.eks. ventilatoren inde i enheden, kan svækkes og gå i stykker, og der kan derved muligvis opstå personskaader.
9. Hvis du bemærker at enheden fungerer dårligt eller afgiver unormale lyde, stop øjeblikkelig anvendelsen og sluk for strømafbrøderen. Bed forhandleren om at undersøge og reparere den, der hvor du købte enheden eller hos et HiKOKI- autoriseret servicecenter.
Fortsat brug, mens enheden ikke fungerer normalt, kan forårsage tilskadekomst.
10. Hvis denne enhed ved et uheld tabes eller rammer ind i et andet objekt, skal du udføre et grundigt check af enheden, for at se om der er revner, brud, deformation eller lignende.
Der kan opstå skader hvis enheden har revner, brud eller er deformeret.
11. Du skal ikke anvende enheden i nærheden af objekter, der udvikler høj varme, såsom ovne.
Der kan opstå brand, hvis den anvendes i nærheden af sådanne steder.
12. Udfør en grundig inspektion hvis du anvender batteri blæseren til at blæse eller rengøre klæbrigt pulver eller støvpartikler.
Pulver eller støvpartikler kan muligvis suges ind og sidde fast indeni enheden, og derved forårsage, at ventilatoren går i stykker, eller at der opstår personskaader.
13. Du skal ikke efterlade enheden på steder som fx bænke eller gulve, mens den stadig roterer.
Der kan opstå skader.

Hvis du gør det, kan det forårsage en kortslutning, der kan resultere i røgudvikling eller antændelse.

EKSTRA SIKKERHEDSADVARSLER

UDTAGELSE/ILÆGNING AF BATTERI FORSIGTIG

Batteriet må under ingen omstændigheder kortsluttes.

ANVENDELSE AF BLÆSEREN ADVARSEL

- Må ikke bruges, når dit synsfelt er ringe som f.eks. om natten eller i dårligt vejr.
- Må ikke bruges i regnvejr eller på vådt underlag, efter det har regnet.
- Vær altid opmærksom på dit fodfæste når du anvender blæseren, så du ikke glider og mister balancen.
- Må ikke anvendes på stejle skråninger.
- Vær opmærksom på hvilken vej blæseren vender for at gå uden om personer og ting, som muligvis nemt kan gå i stykker, som f.eks. vinduer.
- Vær forsigtig ved arbejde i lukkede rum eller blæsning mod vinden for at undgå, at flyvende genstande kommer tilbage og rammer dig.
- Arbejd ikke nærmere end 5 meter fra andre personer. Når der desuden arbejder 2 eller flere personer, skal der holdes en afstand på 45 meter fra hinanden.
- Når forlængerdyksen monteres eller afmonteres, skal du altid slukke kontakten og fjerne batteriet fra blæseren for at undgå uheld.
- Hold luftindtaget væk fra kroppen, da det muligvis kan suge arbejdstøjet ind mod luftindtaget.

FORSIGTIG

- Monter batteriet ordentligt på blæseren. Hvis det ikke monteres ordentligt, kan det muligvis falde af og forårsage personskader.
- Hvis der kommer noget ind i luftindtaget, som får blæseren til at stoppe, skal du straks slippe kontakten og derefter fjerne batteriet, inden du forsøger at fjerne fremmedlegemet.

SIKKERHEDSFORANSTALTNINGER FOR BATTERI OG OPLADER

1. Oplad batteriet ved en omgivende temperatur på -10-40 °C. Temperaturer på under -10 °C medfører overopladning, der er farligt. Batteriet kan ikke oplades ved temperatur på over 40 °C. Den mest egnede temperatur for opladning ligger på 20-25 °C.
2. Anvend ikke opladeren kontinuerligt. Når en opladning er fuldført, skal du lade opladeren ligge i omtrent 15 minutter, før du oplader næste batteri.
3. Undgå, at fremmedlegemer trænger ind i hullet til tilslutning af det genopladelige batteri.
4. Skil aldrig det genopladelige batteri eller opladeren ad.
5. Kortslut aldrig det genopladelige batteri. Kortslutning af batteriet forårsager en stor elektrisk strømning og overophedning. Det medfører forbrændinger eller beskadigelse af batteriet.
6. Bortskaf ikke batteriet ved at kaste det på et bål. Hvis batteriet brændes, kan det eksplodere.
7. Anvendelse af et afladet batteri beskadiger opladeren.
8. Når batteriet har nået slutningen af sin levetid, skal du levere det tilbage til den forretning, hvor du købte det. Bortskaf ikke det afladede batteri.
9. Stik ikke genstande ind i opladerens ventilationsåbninger. Hvis metalgenstande eller brændbare stoffer kommer ind i opladerens ventilationsåbninger, kan det give elektriske stød eller ødelægge opladeren.

BEMÆRK FØLGENDE VED BRUG AF LITHIUM-ION BATTERIET

For at forlænge levetiden er lithium-ion batteriet udstyret med en beskyttelsesfunktion, der kan stoppe strømoutputet. Hvis situation 1 til 3, der er beskrevet nedenunder, skulle opstå under brug af dette produkt, kan det være at motoren stopper, selv om du trykker på kontakten. Dette er ikke selve problemet, men resultatet af beskyttelsesfunktionen.

1. Motoren stopper, hvis der ikke længere er tilstrækkelig med strøm på batteriet. Hvis dette skulle ske, skal du straks lade batteriet op.
2. Hvis værktøjet er overbelastet, kan det være at motoren stopper. Hvis dette skulle ske, skal du frigive værktøjets kontakt og fjerne årsagerne til overbelastningen. Efter at du har gjort det, kan du anvende værktøjet igen.
3. Hvis batteriet overophedes pga. overbelastning, vil batteriet muligvis stoppe med at levere strøm. I det tilfælde, stop anvendelsen af batteriet og lad det køle af. Efter at du har gjort det, kan du anvende batteriet igen.

Vær desuden opmærksom på følgende advarsler og forholdsregler.

ADVARSEL

For at forhindre enhver form for batterilækage, varmeudvikling, røgudvikling, eksplosion og antændelse, skal du sørge for på forhånd at være opmærksom på følgende sikkerhedsforanstaltninger.

1. Sørg for at spåner og støv ikke samler sig på batteriet.
- Under arbejdet skal du sørge for at spåner og støv ikke lægger sig på batteriet.
- Sørg for at spåner og støv, der lægger sig el-værktøjet under arbejdet, ikke samler sig på batteriet.
- Undlad at opbevare et batteri, der ikke anvendes, på et sted hvor det udsættes for spåner og støv.
- Inden du lægger et batteri væk, skal du fjerne eventuelle spåner og støv, der sidder på det, og undlad at opbevare det sammen med metaldele (skruer, søm etc.).
2. Undlad at punktere batteriet med et skarpt objekt som fx en nål, slå på det med en hammer, træde på det, kaste eller udsætte batteriet for voldsomme stød.
3. Undlad at anvende et tilsyneladende beskadiget eller deformeret batteri.
4. Undlad at anvende batteriet i omvendt polaritet.
5. Undlad at tilslutte direkte til en elektrisk stikkontakt eller en cigartænder i en bil.
6. Undlad at anvende batteriet til andre formål end dem der er angivet.
7. Hvis batteriet ikke oplades helt, selv efter den angivne opladetid er passeret, skal du øjeblikkelig stoppe yderligere opladning.
8. Undlad at anbringe eller udsætte batteriet for høje temperaturer eller høje tryk som fx inde i en mikroovn, et tørreapparat eller en beholder med højt tryk.
9. Hold det øjeblikkelig væk fra åben ild hvis der opdages en lækage eller ildelugtende lugt.
10. Undlad at anvende det på et sted hvor der udvikles kraftig statisk elektricitet.
11. Hvis der opstår batterilækage, ildelugtende lugt, udvikles varme, batteriet er misfarvet eller deformeret eller på nogen anden måde forekommer unormalt under brug, opladning eller opbevaring, skal du øjeblikkelig fjerne det fra udstyret eller batteriopladeren og stoppe med at bruge det.
12. Nedsænk ikke batteriet i væsker, og lad ikke væsker trænge ind. Indtrængen af ledende væske, som f.eks. vand, kan medføre beskadigelse og forårsage brand eller eksplosion. Opbevar batteriet på et køligt, tørt sted, væk fra brændbart materiale. Områder med ætsende gas skal undgås.

FORSIGTIG

1. Hvis du får væske, der er lækkeret fra batteriet, i øjnene, må du ikke gnide i øjnene, mens skal vaske dem godt med rent vand som fx vand fra vandhanen og straks kontakte en læge.
2. Hvis du får væske på huden eller tøjet, skal du øjeblikkeligt vaske det af med rigeligt rent vand som fx vand fra hanen.
Det er muligt, at det kan give hudirritation.
3. Hvis du opdager rust, ildelugtende lugt, misfarvning, deformation og/eller andre uregelmæssigheder, når du anvender batteriet for første gang, skal du unnlade at anvende det og returnere det til din leverandør eller forhandler.

ADVARSEL

Hvis der trænger et elektrisk ledende fremmedlegeme ind i terminalerne på lithium-ion batteriet, er der risiko for kortslutning og brand. Vær opmærksom på følgende, når du opbevarer batteriet.

- Læg ikke elektrisk ledende afskårne dele, søm, ståltråd, kobbertråd eller anden tråd i opbevaringskassen.
- Du skal enten montere batteriet på el-værktøjet, eller opbevare det med batteridækslet trykket helt ind, sådan at ventilationsåbningerne er tildækkede for at forhindre kortslutning (Se Fig. 2).

VEDRØRENDE TRANSPORT AF LITHIUM-ION-BATTERI

Ved transport af lithium-ion-batteri bedes du overholde følgende forholdsregler.

ADVARSEL

Giv transportfirmaet besked om, at pakken indeholder et lithium-ion-batteri, informér firmaet om batteriets udgangseffekt, og følg transportfirmaets instruktioner, når du arrangerer transport.

- Lithium-ion-batterier, der overstiger en udgangseffekt på 100 Wh, betragtes som værende i fragtklassificeringen farligt gods og kræver særlige anvendelsesprocedurer.
- Ved transport til udlandet skal du overholde international lovgivning samt regler og bestemmelser i det land, der transporteres til.

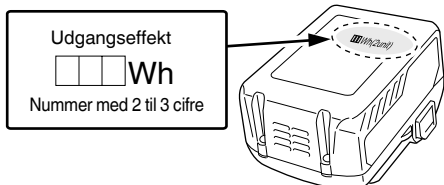

FORHOLDSREGLER FOR USB-ENHEDENS TILSLUTNING (UC18YSL3)

Når et uforudset problem opstår, kan dataene i en USB-enhed tilsluttet til dette produkt, blive ødelagt eller gå tabt. Sørg altid for at sikkerhedskopiere alle indeholdte data i USB-enheden, inden anvendelse med dette produkt.

Vær venligst opmærksom på, at vores virksomhed ikke påtager sig nogen form for ansvar for data gemt på en USB-enhed, som bliver ødelagt eller går tabt, eller for skader, der kan opstå med en tilsluttet enhed.

ADVARSEL

- Før anvendelse skal du kontrollere tilslutningen af USB-kablet for defekter eller beskadigelse.
Anvendelse af et defekt eller beskadiget USB-kabel kan medføre røgudvikling eller antænding.
- Når produktet ikke anvendes, skal du dække USB-porten med gummidækslet.
Ophobning af støv, osv. i USB-porten kan medføre røgudvikling eller antænding.

BEMÆRK

- Der kan være lejlighedsvis pause under USB-oplading.
- Når en USB-enhed ikke oplades, skal du fjerne USB-enheden fra opladeren.
Gør du ikke det, kan det ikke alene reducere levetiden for en USB-enhed, men også medføre uventede ulykker.
- Det er sandsynligvis ikke muligt at oplade visse USB-enheder alt efter typen af enhed.

BETEGNELSER FOR DELE (Fig. 1 – Fig. 8)





| | |
|---|------------------------------------|
| ① | Kontakt |
| ② | Håndtag |
| ③ | Kontakt til turbotilstand |
| ④ | Indstillingskontakt |
| ⑤ | Indikatorlampe for indstilling |
| ⑥ | Eksplodingsport |
| ⑦ | Forlængelsesdyse |
| ⑧ | Eksplodingsport |
| ⑨ | Motor og ventilator |
| ⑩ | Sugeport |
| ⑪ | Spidsgitter |
| ⑫ | Batteri |
| ⑬ | Ventilationshuller |
| ⑭ | Batteriterminaler |
| ⑮ | Batteridæksel |
| ⑯ | Indikatorkontakt for batteriniveau |
| ⑰ | Indikatorlampe for batteriniveau |

SYMBOLER



ADVARSEL

Det følgende viser symboler, som anvendes for maskinen. Vær sikker på, at du forstår deres betydning, inden du begynder at bruge maskinen.

| Symbol | Betydning |
|--------|---|
| | RB36DA: Batteri blæser |
| | Brugeren skal læse betjeningsvejledningen for at mindske risikoen for skader. Det kan medføre elektrisk stød, brand og/eller alvorlig personskade, hvis alle advarslerne og instruktionerne nedenfor ikke overholdes. |
| | Læs, forstå og følg alle advarsler og instruktioner i denne brugsanvisning og på enheden. |
| | Bær altid øjenbeskyttelse under brugen af denne enhed. |

| | |
|--|---|
|  | Brug ikke elektrisk værktøj i regnvejrr eller fugtigt vejr, og efterlad det ikke udendørs, når det regner. |
|  | Når der blæses genstande væk, kan de muligvis kastes tilbage og forårsage personskader og/eller skader på andre genstande i området. Bær altid beskyttende tøj og sko. |
|  | Hold alle børn, tilskuere og hjælpere mindst 5 m væk fra enheden. |
|  | ADVARSEL  FARE Placer aldrig hånden eller andet på luftindtaget eller ved udblæsningskanalen. Dette kan muligvis medføre personskade og/eller beskadige maskinen. |
|  | Turbotilstanden er designet til at slukke automatisk og vende tilbage til den forrige tilstand efter 10 sekunder for at beskytte det elektroniske kredsløb. Bemærk venligst, at dette ikke er en funktionsfejl. |
|  | Tilstandskontakt |
|  | Kontakt for turbotilstand |
|  | Lyser ; Tilstand 1 |
|  | Lyser ; Tilstand 2 |
|  | Lyser ; Tilstand 3 |
|  | Lyser ; Tilstand 4 |
|  | Blinker ; Turbotilstand |

Batteri

| Symbol | Betydning |
|--|---|
|  | Lyser ; Batteriet har over 75% af sin effekt tilbage. |
|  | Lyser ; Batteriet har omkring 50%-75% af sin effekt tilbage. |

| | |
|---|--|
|  | Lyser ; Batteriet har omkring 25%-50% af sin effekt tilbage. |
|  | Lyser ; Batteriet har mindre end 25% af sin effekt tilbage. |
|  | Blinker ; Batteriet er næsten tomt. Genoplad batteriet snarest muligt. |
|  | Blinker ; Udladning sat i bero på grund af høj temperatur. Fjern batteriet fra værktøjet, og lad det køle helt af. |
|  | Blinker ; Udladning sat i bero på grund af fejl eller funktionsfejl. Problemet kan være batteriet, så henvend dig til din forhandler. |
|  | Kobl batteriet fra |
|  | Kun for EU-lande Elværktøj må ikke bortskaffes som almindeligt affald! I henhold til det europæiske direktiv 2002/96/EF om bortskaffelse af elektriske og elektroniske produkter og gældende national lovgivning skal brugt elværktøj indsamles separat og bortskaffes på en måde, der skåner miljøet mest muligt. |

STANDARDTILBEHØR

Udover hovedenheden (1 enhed) indeholder pakken det tilbehør, der er opstillet på side 275.

Ret til ændring i standardtilbehøret forbeholdes.

ANVENDELSE

- Fjernelse af blade i parker og haver.
- Rengøring efter beskæring eller græsklipning.
- Rengøring af idrætsanlæg og sportspladser.

SPECIFIKATIONER

1. Elektrisk værktøj

| | |
|---|--|
| Model | RB36DA |
| Spænding | 36 V |
| Hastighed | 0 – 24000 min ⁻¹ (BSL36A18, ved fuld opladning) |
| Lufthastighed | 0 – 45 [53] m/s |
| Luftmængde | 0 – 680 [800] m ³ /h |
| Kontinuerlig driftstid | Ca. 9,5 minutter (BSL36A18, ved fuld opladning) |
| Batteri til rådighed til dette værktøj* | BSL36A18 |
| Vækt** | 3,5 kg (Med BSL36A18 monteret) |

[] angiver enheden i turbotilstand

* Eksisterende batterier (BSL3660/3620/3626, BSL18xx-serien, osv.) kan ikke bruges sammen med dette værktøj.

** I overensstemmelse med EPTA-procedure 01/2003

2. Batteri

| | |
|-----------------------------------|--|
| Model | BSL36A18 |
| Spænding | 36 V / 18 V (Automatisk skift*) |
| Batteriets kapacitet | 2,5 Ah/5,0 Ah (Automatisk skift*) |
| Tilgængelige trådløse produkter** | Multipændingsserie, 18 V-produkt |
| Tilgængelig oplader | Glidende oplader til lithium-ion-batterier |

* Værktøjet selv vil automatisk skifte over.

** Se vores generelle katalog for detaljer.

3. Oplader

| | |
|--------------------|---------------|
| Model | UC18YSL3 |
| Opladningsspænding | 14,4 V - 18 V |
| Vægt | 0,6 kg |

OPLADNING

Inden det elektriske værktøj tages i brug, oplades batteriet som følger.

- Tilslut opladerens netkabel til kontakten.**
Ved tilslutning af opladerens stik til en kontakt, blinker indikatorlampen for opladning rødt (ét blink i sekundet).
 - Sæt batteriet i opladeren.**
Sæt batteriet ordentligt i opladeren som vist i **Fig. 3** (på side 2).
 - Opladning**
Når et batteri sættes i opladeren, blinker indikatorlampen for opladning blåt.
Når batteriet er fuldt opladet, lyser indikatorlampen for opladning grønt. (Se **Tabel 1**)
- (1) Indikationer for indikatorlampe for opladning
Indikationerne for indikatorlampen for opladning er som vist i **Tabel 1**, alt efter opladerens eller det genopladelige batteris tilstand.

Tabel 1

| Indikationer for indikatorlampe for opladning | | | | |
|---|-----------------------|-------------------------|---|---|
| Indikatorlampe for opladning (RØD/BLÅ/GRØN/LILLA) | Før opladning | Blinker (RØD) | Lyser i 0,5 sekunder. Lyser ikke i 0,5 sekunder. (slukket i 0,5 sekunder) | Sat til strømkilde |
| | Mens opladning | Blinker (BLÅ) | Lyser i 0,5 sekunder. Lyser ikke i 1 sekund. (slukket i 1 sekund) | Batteriets kapacitet ved mindre end 50% |
| | | Blinker (BLÅ) | Lyser i 1 sekund. Lyser ikke i 0,5 sekunder. (slukket i 0,5 sekunder) | Batteriets kapacitet ved mindre end 80% |
| | | Lyser (BLÅ) | Lyser vedvarende | Batteriets kapacitet ved mere end 80% |
| | Opladning fuldført | Lyser (GRØN) | Lyser vedvarende (Kontinuerlig brummelyd: Ca. 6 sekunder) | |
| | Overophedning standby | Blinker (RØD) | Lyser i 0,3 sekunder. Lyser ikke i 0,3 sekunder. (slukket i 0,3 sekunder) | Batteriet er overophedet. Ude af stand til at oplade. (Opladning begynder, når batteriet er kølet af) |
| | Opladning er umulig | Blinker hurtigt (LILLA) | Lyser i 0,1 sekunder. Lyser ikke i 0,1 sekunder. (slukket i 0,1 sekunder) ■ ■ ■ ■ ■ ■ ■ ■ ■ ■ ■ ■ ■ ■ ■ ■ (Periodisk brummelyd: Ca. 2 sekunder) | Funktionsfejl i batteri eller oplader |

- (2) Vedrørende det genopladelige batteris temperaturer og opladningstid
 Temperaturene og opladningstiden bliver som vist i **Tabel 2**.

Tabel 2

| Oplader | | UC18YSL3 | | | | | |
|---------|---|--------------|---|--|---|--|----------------------|
| Batteri | Batteritype | Li-ion | | | | | |
| | Temperaturer, hvor batteriet kan genoplades | -10°C – 50°C | | | | | |
| | Opladningsspænding | V | 14,4 | | 18 | | |
| | Opladningstid, ca. (ved 20°C) | min. | BSL14xx-serien | | BSL18xx-serien | | Multispændingsserien |
| | | | (4 celler) | (8 celler) | (5 celler) | (10 celler) | (10 celler) |
| | | | BSL1415S : 15 BSL1415 : 15 BSL1415X : 15 BSL1420 : 20 BSL1425 : 25 BSL1430C : 30 | BSL1430 : 20 BSL1440 : 26 BSL1450 : 32 BSL1460 : 38 | BSL1815S : 15 BSL1815 : 15 BSL1815X : 15 BSL1820 : 20 BSL1825 : 25 BSL1830C : 30 | BSL1830 : 20 BSL1840 : 26 BSL1850 : 32 BSL1860 : 38 | BSL36A18 : 32 |
| | | | | | | | |
| USB | Opladningsspænding | V | 5 | | | | |
| | Opladningsstrøm | A | 2 | | | | |

BEMÆRK

Genopladningstiden kan variere alt efter den omgivende temperatur og strømkildens spænding.

4. **Frakobl opladerens netledning fra kontakten.**
 5. **Hold godt fat om opladeren, og træk batteriet ud.**

BEMÆRK

Sørg for at trække batteriet ud af opladeren efter brug, og opbevar det derefter.

- I det der tager omtrent 3 sekunder for den indbyggede mikrocomputer at bekræfte, at batteriet opladet med UC18YSL3 er taget ud, skal du vente i mindst 3 sekunder, før du sætter det i og fortsætter opladningen. Hvis batteriet sættes i, før der er gået 3 sekunder, er det ikke sikkert, at batteriet kan oplades ordentligt.

Vedrørende elektrisk udladning i tilfælde af nye batterier osv.

Idet den kemiske substans inde i nye batterier samt batterier, der ikke har været anvendt i længere tid, ikke er aktiveret, kan den elektriske udladning være lav ved brug af batterierne første og anden gang. Dette er et midlertidigt fænomen, og den tid, der normalt er påkrævet til genopladning, gendannes ved at genoplade batterierne 2 – 3 gange.

Sådan forlænger du batteriernes ydeevne.

- (1) Genoplad batterierne, før de aflades helt. Når du synes, at strømmen til værktøjet bliver svagere, skal du indstille brugen af værktøjet og genoplade dets batteri. Hvis du bliver ved med at anvende værktøjet og udtømme den elektriske strøm, kan du beskadige batteriet, og dets levetid forkortes.
- (2) Undgå genopladning ved høje temperaturer. Et genopladeligt batteri er varmt umiddelbart efter brug. Hvis et sådant batteri genoplades straks efter brug, forringes den kemiske substans inde i batteriet, og batteriets levetid forkortes. Lad batteriet ligge, og genoplad det, når det har kølet af i et stykke tid.

FORSIGTIG

- Hvis batteriet oplades, mens det er varmt efter at have ligget længe på et sted med direkte sollys, eller fordi batteriet lige har været anvendt, lyser opladerens indikatorlampe for opladning i 0,3 sekunder, hvorefter det ikke lyser i 0,3 sekunder (slukkes i 0,3 sekunder). I et sådant tilfælde skal batteriet først have lov til at køle af, hvorefter opladningen kan påbegyndes.
- Når indikatorlampen for opladning blinker hurtigt (ved 0,2 sekunders intervaller), skal du efterse for og fjerne eventuelle fremmedlegemer i opladerens batteristik. Hvis der ikke er nogen fremmedlegemer, er det muligt, at batteriet eller opladeren ikke fungerer korrekt. Lad et autoriseret servicecenter se på problemet.

FØR IBRUGTAGNING

- **Forberedelse og kontrol af arbejdsstedet**
 Kontroller arbejdssikkerheden efter ved at følge nedenstående punkter.

BRUG AF BETJENINGSKNAPPERNE (FUNKTIONER)

- **Indstillingskontakten virker (Fig. 4)**

BEMÆRK



Turbotilstanden slukkes automatisk og vender tilbage til den forrige tilstand efter 10 sekunder for at beskytte det elektroniske kredsløb. Tryk på kontakten for turbotilstand igen for at skifte tilbage til turbotilstanden.

- **Arbejdskapacitet på en fuld opladning**

Det følgende er et groft estimat over den mængde arbejde, der udføres af blæseren på en fuld opladning. (Mængden af arbejde varierer en del afhængigt af omgivelsestemperaturen og batteriegenskaberne.)

Kontinuerlig brugstid når kontakten er trykket helt ind i hver enkelt tilstand.

| Tilstand | Batteri | BSL36A18 |
|------------|---------|-----------|
| Tilstand 1 | | 29,5 min. |
| Tilstand 2 | | 19,5 min. |
| Tilstand 3 | | 13 min. |
| Tilstand 4 | | 9,5 min. |

MONTERING OG ANVENDELSE

| Handling | Figur | Side |
|--|-------|------|
| Isætning af batteridækslet | 2 | 2 |
| Opladning | 3 | 2 |
| Indstillingskontakten virker | 4 | 2 |
| Montering af forlængerdyesen | 5 | 3 |
| Fjernelse og isætning af batteriet | 6 | 3 |
| Tænding af blæseren | 7 | 3 |
| Om indikatoren for resterende batteri | 8 | 3 |
| Opladning af USB-enhed i en stikkontakt | 9-a | 4 |
| Opladning af USB-enhed og batteri i en stikkontakt | 9-b | 4 |
| Sådan genoplades en USB-enhed | 10 | 4 |
| Efter endt opladning af USB-enhed | 11 | 4 |
| Valg af tilbehør | — | 276 |

OM USB-ENHED

- Opladning af USB-enhed i en stikkontakt. (Fig. 9-a)
- Opladning af USB-enhed og batteri i en stikkontakt. (Fig. 9-b)
- Sådan genoplades en USB-enhed. (Fig. 10)
- Efter endt opladning af USB-enhed. (Fig. 11)

VEDLIGEHOLDELSE OG EFTERSYN

1. Eftersyn af næsegitteret

Før og efter anvendelse skal det næsegitter, der dækker luftindtaget, kontrolleres, og det skal sikres, at det ikke er beskadiget. Hvis det er beskadiget, skal du kontakte dit salgssted eller HiKOKI-godkendt servicecenter for at få det repareret.

2. Eftersyn af monteringsskrueerne

Efterse regelmæssigt alle monteringskrueer og sørg for, at de er forsvarligt strammet. Er nogen af skrueerne løse de strammes øjeblikkeligt. Forsømmelse i så henseende kan medføre alvorlig risiko.

3. Vedligeholdelse af motor

Motorviklingen er hjertet i det elektriske værktøj. Træf de nødvendige forholdsregler for at undgå, at viklingen beskadiges og/eller bliver våd af olie eller vand.

4. Inspektion af terminaler (værktøj og batteri)

Efterse for at sikre dig, at spåner og støv ikke har samlet sig på terminalerne. Kontrollér med mellemrum før, under og efter betjening.

FORSIGTIG

Fjern eventuelle spåner og støv, som måtte have samlet sig på terminalerne.

Hvis du ikke gør det, kan det forårsage funktionsfejl.

5. Udvendig rengøring af maskinen

Når batteri blæseren bliver tilsmudset, aftørres den med en tør, blød klud eller en klud fugtet med sæbevand. Brug ikke kloropløsning, benzin eller fortynder, da malingen herved opløses. Hvis næsegitteret er blokeret med snavs, fungerer blæseren mindre effektivt. Rengør det forsigtigt med en blød børste, når det er nødvendigt.

6. Opbevaring

Opbevar batteri blæseren på et sted, hvor temperaturen ikke overstiger 40°C og udenfor børns rækkevidde.

BEMÆRK

Opbevaring af lithium-ion-batterier.

Sørg for, at lithium-ion-batterierne er blevet ladet helt op, inden de opbevares.

Længerevarende opbevaring (3 måneder eller derover) af batterier med en lille ladning kan resultere i en forringelse af ydeevnen, reducere brugstiden for batterierne væsentligt eller gøre, at batterierne ikke kan bevare en opladning.

Dog kan væsentligt reduceret brugstid for batterierne muligvis genoprettes ved hjælp af gentaget opladning og brug af batterierne to til fem gange.

Hvis brugstiden for batterierne er ekstremt kort på trods af gentaget opladning og brug, bør du betragte batterierne som udtjente og købe nogle nye.

FORSIGTIG

Ved anvendelse og vedligeholdelse af el-værktøj skal de sikkerhedsregler og standarder, som gælder i hvert enkelt land, nøje overholdes.

Vigtig meddelelse angående batterier til ledningsfri elektriske værktøjer fra HiKOKI

Brug altid et af vores designerede originale batterier. Vi kan ikke garantere for sikkerheden og ydelsen af vores ledningsfri elektriske værktøj ved brug af andre batterier end dem, vi har angivet, eller hvis batteriet skilles ad og ændres (som f.eks. adskillelse og udskiftning af celler eller andre indvendige dele).

GARANTI

Vi yder garanti på elektriske værktøjer fra HiKOKI i henhold til lovmæssige/nationale særbestemmelser alt efter land. Denne garanti dækker ikke defekter eller beskadigelse som følge af mishandling, misbrug eller normal slidage. I tilfælde af klager bedes du indsende det elektriske værktøj, samlet med det GARANTIBEVIS, der forefindes i slutningen af denne håndteringsvejledning, til et HiKOKI-autoriseret servicecenter.

Information om luftbåren støj og vibration

De målte værdier er fastsat i overensstemmelse med EN50636-2-100 og afgives i overensstemmelse med ISO 4871.

Det afmålte A-vægtede lydniveau: 93 dB (A)

Det afmålte A-vægtede lydtryksniveau: 81 dB (A)

Usikkerhed K: 3 dB (A).

Brug høreværn.

De samlede vibrationsværdier (treksiel vektorsum) bestemt i overensstemmelse med EN50636-2-100.

Vibrationsudsendelsesværdi a_{rh} = 1,4 m/s²

Usikkerhed K = 1,5 m/s²

Den angivne totale vibrationsværdi er blevet målt i henhold til en standardiseret testmetode og kan anvendes til at sammenligne et værktøj med et andet.

Den kan også anvendes ved en indledningsvis vurdering af eksponeringen.

ADVARSEL

○ Vibrationsudsendelsen under faktisk brug af det elektriske værktøj kan afvige fra den erklærede totalværdi alt efter, hvordan værktøjet anvendes.

○ For at identificere sikkerhedsforanstaltningerne til beskyttelse af brugeren, er der foretaget en vurdering af eksponeringen ved brug under virkelige forhold (hvor der er taget højde for alle dele af betjeningscyklen, som fx når værktøjet er slukket, og når det kører i tomgang, udover tiden hvor der trykkes på aftrækkeren).

BEMÆRK

Grundet HiKOKI's løbende forskning og udvikling kan specifikationer heri ændres uden forudgående varsel.

FEJLFINDING

Brug eftersynene i tabellen nedenfor, hvis værktøjet ikke fungerer som normalt. Hvis dette ikke løser problemet, skal du kontakte din forhandler eller et autoriseret HiKOKI-servicecenter.

1. Elektrisk værktøj

| Symptom | Sandsynlig årsag | Afhjælpning |
|---------------------------------|--|---|
| Værktøjet kører ikke | Ingen tilbageværende batteriladning | Oplad batteriet. |
| | Batteriet er ikke installeret helt. | Skub batteriet ind, indtil du hører et klik. |
| Værktøjet er stoppet pludseligt | Værktøjet blev overbelastet | Slip af med problemet, der forårsager overbelastning. |
| | Batteriet er overophedet. | Lad batteriet køle af. |
| | Fremmedlegemer blokerer indtagsudluftningen. | Fjern eventuelle fremmedlegemer. |
| Lav blæserkraft | Der er trængt fremmedlegemer ind i eksplosionsporten eller sugeporten. | Fjern eventuelle fremmedlegemer. |
| | Batteriniveauet er lavt. Batteriet er helt afladet. | Oplad batteriet. |
| Batteriet kan ikke installeres | Forsøg på at installere et andet batteri end det, der er beregnet til værktøjet. | Installér et multispændingsbatteri. |

2. Oplader

| Symptom | Sandsynlig årsag | Afhjælpning |
|---|---|---|
| Indikatorlampen for opladning blinker hurtigt lilla, og opladningen af batteriet starter ikke. | Batteriet er ikke sat helt i. | Sæt batteriet ordentligt i. |
| | Der sidder fremmedlegemer i batteriterminalen eller dér, hvor batteriet er monteret. | Fjern fremmedlegemet. |
| Indikatorlampen for opladning blinker rødt, og opladningen af batteriet starter ikke. | Batteriet er ikke sat helt i. | Sæt batteriet ordentligt i. |
| | Batteriet er overophedet. | Hvis batteriet efterlades, begynder det automatisk at lade op, hvis dets temperatur falder, men dette kan nedsætte batteriets levetid. Det anbefales, at batteriet afkøles på et sted med god ventilation uden direkte sollys, før det oplades. |
| Batteribrugstiden er kort, selvom batteriet er fuldt opladet. | Batteriets levetid er opbrugt. | Udskift batteriet med et nyt. |
| Batteriet er længe om at lade op. | Temperaturen i batteri, oplader eller det omgivende miljø er meget lav. | Oplad batteriet indendørs eller i et andet varmere miljø. |
| | Opladerens ventilationskanaler er blokerede og overopheder dens indvendige komponenter. | Undgå at blokere ventilationskanalerne. |
| | Ventilatoren kører ikke. | Kontakt et autoriseret HiKOKI-servicecenter for reparation. |
| USB-afbryderlampen er slukket, og USB-enheden er holdt med at lade op. | Batteriets kapacitet er blevet lav. | Udskift batteriet med et, der har resterende kapacitet. |
| | | Sæt opladerens strømstik i en stikkontakt. |
| USB-afbryderlampen slukker ikke, selvom USB-enheden er færdig med at lade op. | USB-afbryderlampen begynder at lyse grønt for at indikere, at USB-opladning er mulig. | Dette er ikke en funktionsfejl. |
| Status for opladning af USB-enhed er uklar, eller det er uklart, hvorvidt opladningen af den er færdig. | USB-afbryderlampen slukker ikke, selv når opladningen er færdig. | Undersøg den USB-enhed, der lader op, for at bekræfte dens status for opladning. |

| Symptom | Sandsynlig årsag | Afhjælpning |
|--|--|--|
| Opladningen af en USB-enhed holder pause halvt igennem opladningen. | Opladeren blev sat i en stikkontakt, mens USB-enheden blev ladet op med batteriet som strømkilde. | Dette er ikke en funktionsfejl. Opladeren holder en pause på omtrent 5 sekunder i USB-opladningen, når den skelner mellem strømkilder. |
| | Der blev sat et batteri i opladeren, mens USB-enheden blev ladet op med en stikkontakt som strømkilde. | |
| Opladningen af en USB-enhed holder pause halvt igennem opladningen, når batteriet og USB-enheden oplades på samme tid. | Batteriet er blevet ladet helt op. | Dette er ikke en funktionsfejl. Opladeren holder en pause på omtrent 5 sekunder i USB-opladningen, mens den kontrollerer, om opladningen af batteriet er gennemført. |
| Opladningen af en USB-enhed begynder ikke, når batteriet og USB-enheden oplades på samme tid. | Den resterende batterikapacitet er meget lav. | Dette er ikke en funktionsfejl. Når batterikapaciteten når et bestemt niveau, starter USB-opladningen automatisk. |

GENERELLE SIKKERHETSFORHOLDSREGLER FOR ELEKTROVERKTØY

⚠ ADVARSEL

Les alle advarsler og sikkerhetsinstruksjoner.

Hvis du ikke følger alle advarsler og instruksjoner kan bruk av utstyret resultere i elektrisk støt, brann og/eller alvorlig personskade.

Ta vare på alle varsler og instruksjoner for fremtidig bruk.

Betegnelsen "elektroverktøy" i advarslene henviser både til elektrisk elektroverktøy (med ledning) og batteridrevet elektroverktøy.

1) Sikret arbeidsområde

- Hold arbeidsområdet ryddig og godt belyst.**
Uryddige eller mørke arbeidsområder kan føre til ulykker.
- Bruk aldri elektroverktøy på steder med fare for eksplosjon, slik som i nærheten av brennbare væsker, gass eller støv.**
Støv eller gasser kan antennes av gnister fra elektroverktøyet.
- La aldri barn eller andre personer stå i nærheten når du bruker et elektroverktøy.**
Du kan bli forstyrret og miste kontroll over verktøyet.

2) Elektrisk sikkerhet

- Kontakten på elektroverktøyet må passe med veggkontakten den skal settes i.**
Du må aldri tilpasse støpslet på noen måte.
Bruk aldri en adapter sammen med et jordet elektroverktøy.
Et originalt støpsel som passer med veggkontakten vil redusere faren for elektrisk støt.
- Unngå å komme i kontakt med jodede overflater slik som rør, radiatorer, komfyrer og kjøleskap.**
Faren for elektrisk støt vil være større dersom du er jordet.
- La aldri elektroverktøyet utsettes for regn eller fuktighet.**
Dersom det kommer vann inn i elektroverktøyet kan det resultere i elektrisk støt.
- Ikke skad ledningen. Bruk aldri ledningen til å bære eller trekke elektroverktøyet. Trekk ikke støpslet ut av veggkontakten ved bruk av ledningen.**
Hold ledningen unna varmekilder, olje, skarpe kanter eller bevegelige deler.
Dersom ledningen er skadd eller vridd kan det resultere i elektrisk støt.
- Hvis elektroverktøyet skal brukes utendørs må du alltid bruke en skjøteledning som er spesielt beregnet for utendørs bruk.**
Bruk av riktig skjøteledning vil redusere faren for elektrisk støt.
- Hvis bruk av elektroverktøyet i et fuktig område ikke kan unngås, bruk et strømuttak med jordfeilbryter.**
Bruk av jordfeilbryter reduserer faren for elektrisk sjokk.

3) Personlig sikkerhet

- Vær påpasselig, se hva du gjør, og bruk sunn fornuft når du bruker et elektroverktøy.**
Du må aldri bruke et elektroverktøy når du er sliten eller trett, eller dersom du er påvirket av narkotiske stoffer, alkohol eller medisiner.
Når du bruker et elektroverktøy vil kun et par sekunders uoppmerksomhet kunne føre til alvorlige personskader.

- Bruk verneutstyr. Ha alltid på deg vernebriller.**
Hvis du bruker verneutstyr slik som masker, sklisliske vernesko, hjelm og hørselsvern vil dette redusere faren for personskade.
- Forhindre utilsiktet start av elektroverktøyet. Pass på at bryteren på elektroverktøyet er slått av før verktøyet kobles til veggkontakten og/eller batteriet, eller før verktøyet løftes eller bæres.**
Hvis du holder fingeren på bryteren når du bærer elektroverktøyet, eller dersom bryteren er slått på når det er koblet til en strømkilde kan det oppstå ulykker.
- Fjern eventuelle justeringsnøkler eller skrunøkler før du slår på elektroverktøyet.**
Dersom en justeringsnøkkel eller skrunøkkel er festet til en roterende del på elektroverktøyet når det startes, kan det føre til personskade.
- Ikke strekk eller len deg for langt når du bruker verktøyet. Pass på at du står stødig og har god balanse til enhver tid.**
Dette vil gi deg bedre kontroll over elektroverktøyet i uventede situasjoner.
- Ha på deg riktig tøy. Bruk ikke løse klær eller smykker. Hold hår, klær og hansker unna bevegelige deler.**
Løse klær, smykker eller langt hår kan vikle seg inn i de bevegelige delene.
- Hvis verktøyet leveres med en støvsamler eller annet oppsamlingsutstyr, må du passe på at disse monteres og brukes på riktig måte.**
Bruk av støv oppsamler kan redusere støv relaterte farer.
- Bruk og vedlikehold av elektroverktøy**
 - Ikke overbelast elektroverktøyet. Bruk riktig verktøy til arbeidet du skal utføre.**
Riktig verktøy vil gjøre arbeidet lettere og tryggere uten at verktøyet overbelastes.
 - Ikke bruk elektroverktøyet dersom av/på-knappen ikke virker.**
Det er farlig å bruke elektroverktøy som ikke kan kontrolleres ved bruk av av/på-knappen. Verktøyet må da repareres.
 - Trekk ledningen på elektroverktøyet ut fra veggkontakten og/eller fjern batteriet før du justerer eller skifter deler på verktøyet, eller før det oppbevares.**
Dette vil redusere faren for at verktøyet starter uventet.
 - Oppbevar elektroverktøyet utilgjengelig for barn og la aldri personer som ikke er kjent med verktøyet eller som ikke har lest igjennom disse instruksjonene bruke elektroverktøyet.**
Elektroverktøy er farlig hvis det brukes av uerfarne personer.
 - Vedlikehold av elektroverktøy. Kontroller at ingen bevegelige deler har låst seg, er feiljustert, knekt, eller har andre skader som kan påvirke bruk av verktøyet.**
Hvis elektroverktøyet er skadd må det repareres før det brukes.
Mange ulykker oppstår på grunn av dårlig vedlikehold av verktøy.
 - Hold skjæreverktøy skarpt og rent.**
Riktig vedlikehold av skjæreverktøy med skarpe kanter/blader vil redusere faren for at de låser seg, samtidig som de vil være lettere å kontrollere.
 - Bruk elektroverktøyet, ekstrautstyr, bor osv. i samsvar med disse instruksjonene, og ta alltid arbeidsoppgavene og arbeidsforholdene med i betraktning.**
Hvis elektroverktøyet brukes til andre operasjoner enn det det er beregnet for, kan det oppstå farlige situasjoner.

- 5) **Bruk og vedlikehold av batteridrevet verktøy**
- Oppladning av batteriet skal bare gjøres med lader spesifisert av produsenten.**
En lader som passer for en batteripakke kan forårsake brannfare hvis den brukes med andre batterier.
 - Bare bruk elektroverktøyet med den spesifiserte batteripakken.**
Bruk av andre batterier kan føre til brannfare og skade.
 - Ikke oppbevar batteriet sammen med metall objekter som binders, mynter, nøkler, spiker, skruer eller andre små metall objekter som kan føre til kontakt mellom pluss- og minuspolen på batteriet.**
Kortslutning av batteriet kan forårsake skader eller brann.
 - Hvis batteriet utsettes for uvøren behandling, kan lekkasje oppstå. Hvis dette skjer, unngå kontakt. Ved kontakt, rens med vann. Hvis væsken kommer i kontakt med øyne, søk medisinsk hjelp.**
Batterivæsken kan forårsake irritasjon eller brannskår.
- 6) **Service**
- La et kvalifisert serviceverksted som kun bruker originale reservedeler utføre service på elektroverktøyet.**
 Dette vil forsikre at elektroverktøyet sikkerhet opprettholdes.

FORSIKTIG

La aldri barn eller helsevake personer stå i nærheten. Oppbevar verktøy utilgjengelig for barn og helsevake personer når det ikke er i bruk.

SIKKERHETSADVARSLER FOR HAGELUFTBLÅSER

VIKTIG**LES NØYE FØR BRUK****TA VARE PÅ FOR FREMTIDIG BRUK****Sikker driftspraksis for håndholdte hageluftblåser**● **Opplæring**

- Les bruksanvisningen nøye. Bli kjent med kontrollene og riktig bruk av maskinen.
- La aldri barn eller personer som ikke kjenner disse instruksjonene bruke maskinen.
Lokale lover og forskrifter kan inneholde aldersgrense for operatøren.
- Husk at operatøren eller brukeren er ansvarlig for ulykker eller farer som inntreffer andre mennesker eller andres eiendom.

● **Forberedelse**

- Anskaff deg hørselsvern og vernebriller. Bruk dem hele tiden mens du bruker maskinen.
- Når du bruker maskinen bruk alltid solid fottøy og lange bukser. Ikke bruk maskinen barbert eller med åpne sandaler. Unngå bruk av klær som er løstsittende eller som har hengende snorer eller bånd.
- Ikke bruk løstsittende klær eller smykker som kan trekkes inn i luftinntaket. Hold langt hår vekk fra luftinntakene.
- Bruk maskinen i en anbefalt posisjon og bare på et fast, jevnt underlag.
- Ikke bruk maskinen på en asfaltert overflate eller et grusdekke hvor utkastede materialer kan forårsake skade.
- Før bruk, foreta alltid en visuell inspeksjon for å tilse at makuleringsmidler, makkuleringsmiddelbolter og andre festeordninger er sikre, at huset uskadet og at beskyttere og skjerm er på plass. Skift ut slitte eller ødelagte komponenter i sett for å beholde balansen. Skift ut skadde eller uleselig etiketter.

- Før bruk kontrollerer du forsyningen og skjøteledningen for tegn på skade eller aldring. Hvis ledningen blir skadet under bruk, kobler du ledningen fra forsyningen umiddelbart. **IKKE TA PÅ LEDNINGEN FØR DU KOBLER FRA FORSYNINGEN.** Ikke bruk maskinen hvis ledningen er skadet eller slitt.
- Bruk aldri maskinen mens folk, spesielt barn, eller kjæledyr er i nærheten.

● **Bruk**

- Før du starter maskinen, sørg for at foringskammeret er tomt.
- Hold ansiktet og kroppen vekk fra åpningen til forinntaket.
- Ikke la hendene eller andre deler av kroppen eller klær inn i foringskammeret, tømmingssjakten, eller i nærheten av noen bevegelige deler.
- Hold riktig balanse og fotfeste til enhver tid. Ikke strekk deg for langt. Aldri stå på et høyere nivå enn bunnen av maskinen når det mates materialet inn i den.
- Hold deg alltid unna tømmingssonen når du bruker denne maskinen.
- Når du mater materiale inn i maskinen må du være svært forsiktig at biter av metall, steiner, flasker, bokser eller andre fremmedlegemer ikke er inkludert.
- Hvis skjæremekanismen treffer fremmedlegemer eller hvis maskinen begynner å lage uvanlig støy eller vibrasjoner, slå straks av strømmen og la maskinen stoppe. Koble maskinen fra forsyningen og foreta følgende trinn før du starter om og bruker maskinen igjen:
 - inspiser for skader;
 - erstatt eller reparer skadede deler;
 - se etter og stram eventuelle løse deler.
- Ikke la bearbejdet materiale bygges opp i tømmingssonen; dette kan forhindre riktig tømming og kan føre til tilbakeslag av materiale gjennom inntaksåpningen.
- Hvis maskinen blir trett, slå av strømmen og koble maskinen fra strømforsyningen før du rengjør den for rusk.
- Bruk aldri maskinen med defekte vern eller skjold, eller uten sikkerhetsutstyr.
- Hold strømkilden ren for rusk og andre ansamlinger for å forhindre skade på strømkilden eller mulig brann.
- Ikke transporter denne maskinen mens strømkilden er på.
- Stopp maskinen, og ta ut støpselet fra stikkkontakten. Kontroller at alle bevegelige deler har stoppet helt
 - når du forlater maskinen,
 - før du fjerner blokkeringer eller renser sjakten,
 - før du kontrollerer, rengjør eller jobber på maskinen.
- Ikke vipp maskinen mens strømkilden er på.

● **Vedlikehold og lagring**

- Når maskinen er stoppet for service, inspeksjon, eller lagring, eller for å endre et tilbehør, må du slå av strømkilden, koble maskinen fra nettet og sørg for at alle bevegelige deler har stoppet helt. La maskinen avkjøles før du foretar noen inspeksjoner, justeringer, osv. Ta vare på maskinen med forsiktighet og hold den ren.
- Oppbevar maskinen på et tørt sted utilgjengelig for barn.
- La alltid maskinen avkjøles før lagring.
- Skift ut slitte eller skadede deler for sikkerhet. Bruk bare originale reservedeler og tilbehør.
- Prøv aldri å overstryke den låste funksjonen til beskytteren.

FORHOLDSREGLER FOR LUFTBLÅSER BATTERI

1. La aldri barn eller personer som ikke er kjent med disse instruksjonene bruke maskinen. Lokale lover og forskrifter kan inneholde aldersgrense for operatøren.
2. Operatøren eller brukeren er ansvarlig for ulykker eller farer som oppstår i forhold til andre mennesker eller andres eiendom.
3. Ikke ha hender eller ansikt i nærheten av luft-strøms utgangen på luftblåser batteri. Hvis dette gjøres, kan skader oppstå.
4. Fjern denne enheten i sikker avstand fra elektriske kontakter når du rengjør strømbærende områder som det elektriske panelet.
5. Ikke blokker den batteridrevne løvblåserens utblåsningsport eller luftinntak.
Blokking av løvblåserens utblåsningsport eller luftinntak vil forårsake unormal økning av motorens turtall og dette kan skade viftebladene inne i enheten eller forårsake personskader. Motoren kan også bli overopphetet og forårsake brann.
6. Må ikke brukes når synsfeltet er begrenset, som f.eks. om natten eller i dårlig vær. Maskinen må heller ikke brukes i regn eller på vått underlag, som f.eks. etter regn. Under slike forhold er fotfestet dårlig og det kan medføre at du mister balansen og utsettes for et uhell.
7. Ikke bruk luftblåseren i områder hvor brannfarlige materialer som lakk, maling, tynner, benzen eller bensin befinner seg. Ikke la tente sigaretterstumper bli blåst inn i slike områder.
Eksplisjon eller brann kan bli resultatet.
8. Ikke bruk luftblåseren i områder med sterke kjemikalier eller lignende.
Plastdeler som f.eks. viften inne i enheten kan bli svekket og gå i stykker, og dette kan føre til personskader.
9. Hvis du merker at luftblåseren ikke fungerer som normalt eller lager unormale lyder, stopp bruken øyeblikkelig og skru av maskinen. Kontakt din forhandler eller et autorisert HiKOKI servicesenter.
Fortsetter du bruken når maskinen oppfører seg unormalt, kan skader oppstå.
10. Hvis maskinen ved et uhell faller i bakken eller støter borti noe, sjekk for sprekker, deformasjoner etc. Sprekker, deformasjoner etc. kan føre til skader.
11. Ikke bruk luftblåseren i nærheten av objekter som genererer sterk varme, som f.eks. ovner.
Brann kan oppstå ved bruk nær slike objekter.
12. Inspiser den batteridrevne luftblåseren nøye hvis du bruker den til å blåse klebende pulver eller støv.
Pulver eller støvpartikler kan bli sugd inn og feste seg på innvendige flater, hvilket kan føre til at viften går i stykker eller til personskader.
13. Ikke legg fra deg maskinen på benker, gulv eller lignende før maskinen har stoppet fullstendig da skader kan oppstå.
14. Når maskinen er i drift skal man alltid bruke kraftig skotøy og lange bukser.
15. Støv som dannes under bruk av maskinen kan være skadelig for helsen. Når det oppstår mye støv under bruk skal du bruke støvmaske.
16. Følg alltid med på tuppen av forlengermunnstykket eller utblåsningsporten mens du sakte beveger deg fremover. Arbeid aldri baklengs. Det kan føre til at du faller.
17. Ikke la noen nærme seg maskinens operatør nærmere enn 5 meter, slik at de ikke blir truffet av gjenstander som slynges vekk. Hold også avstand til andre gjenstander, som f.eks. biler eller vinduer, slik at de ikke skades av gjenstander som slynges vekk.
18. Pek aldri munnstykket mot personer eller dyr. Maskinen blåser små gjenstander ved høy hastighet og kan forårsake personskader.
19. Ikke bruk maskinen når du står ustøtt, som f.eks. på en stige eller gardintrapp.
 Dette kan forårsake personskader.
20. Forholdsregler under transport
 - Friggjør bryteren på maskinens hus og fjern batteriet.
 - Bær maskinen i håndtaket på huset.
 - Ved transport i kjøretøy må du sørge for at maskinen ikke veltet eller blir skadd.
21. Sørg for godt fotfeste når du arbeider på glatt underlag, som f.eks. i våte områder, på snø og is, og i hellinger eller på ujevne underlag.
22. Merk deg at under arbeid i tørre forhold med store mengder fine partikler, kan det uventet bygge seg opp statisk elektrisitet som utlades.
23. Gå, ikke løp.
24. Maskinen skal kun brukes på dagtid Å] ikke tidlig om morgenen eller sent om kvelden når folk kan bli forstyrret.
25. Bruk rake eller kost til å løse avfall før blåsing.
26. Under forhold hvor det oppstår støv skal overflatene fuktes litt eller man kan bruke fukttestyret.
27. Bruk forlengermunnstykket slik at luftstrømmen kan holdes nær bakken.
28. Maskinen må oppbevares på et tørt sted.
 - Dette elektroverktøyet er ikke beregnet for bruk av personer (inkludert barn) med redusert fysisk, sansemessig eller mentalt funksjonsnivå, eller som mangler erfaring og kunnskaper, med mindre de holdes under tilsyn og får instruksjon av en person som er ansvarlig for deres sikkerhet. (7.12 IEC 60335-1:2010)
 - Barn må være under tilsyn for å sikre at de ikke leker med elektroverktøyet. (7.12 IEC 60335-1:2010)
 - Dette elektroverktøyet kan brukes av barn fra 8 år og oppover, og av personer med redusert fysisk, sansemessig og mentalt funksjonsnivå, eller av personer som mangler erfaring og kunnskaper, dersom disse er under tilsyn og får instruksjon om bruk av elektroverktøyet på en sikker måte og forstår faremomentene som er involvert. Barn må ikke leke med elektroverktøyet. Rengjøring og brukervedlikehold må ikke utføres av barn uten tilsyn. (7.12 EN 60335-1:2012)
29. Ikke bruk produktet hvis verktøyet eller batteriterminalene (batterifestet) er deformert.
Installasjon av et slikt batteri kan føre til kortslutning, som kan føre til røykutslipp eller antenning.
30. Hold verktøyets terminaler (batterifeste) fri for spon og støv.
 - Før bruk må du sørge for at spon og støv ikke har samlet seg i området rundt terminalene.
 - Forsøk å unngå at spon eller støv på verktøyet faller ned på batteriet.
 - Når du avbryter operasjonen eller etter bruk, må du ikke forlate verktøyet i et område der det kan bli utsatt for fallende spon eller støv.
Det kan føre til kortslutning som kan føre til røykutslipp eller antenning.

FLERE SIKKERHETSADVARSLER

ISETTING/FJERNING AV BATTERI

FORSIKTIG

Pass på at batteriet ikke kortslutter.

BRUK LØVBLÅSEREN

ADVARSEL

- Må ikke brukes når synsfeltet er begrenset, som f.eks. om natten eller i dårlig vær.
- Maskinen må ikke brukes i regn eller på vått underlag etter regn.
- Sørg alltid for å ha godt fotfeste når du bruker løvblåseren, slik at du ikke glir og mister balansen.
- Må ikke brukes i bratte hellinger.
- Hold kontroll med hvilken vei løvblåseren peker for å unngå personer eller ting som kan gå i stykker, som f.eks. vinduer.

- Vær forsiktig når du arbeider i lukkede rom eller blåser mot vinden, slik at du unngår at gjenstander som slynges ut kommer tilbake og treffer deg.
- Ikke arbeid nærmere enn 5 meter fra andre personer. Når 2 eller flere personer arbeider, hold en avstand på minst 5 meter fra hverandre.
- Når du fester eller tar av forlengermunnstykket skal du alltid frigjøre bryteren og fjerne batteriet fra løvbåseren for å unngå ulykker.
- Hold luftinntaket unna kroppen fordi klær kan bli sugd inn mot luftinntaket.

FORSIKTIG

- Monter batteriet korrekt på løvbåseren. Hvis det ikke er festet korrekt, kan det falle av og forårsake personskader.
- Hvis noe kommer inn i luftinntaket og fører til at viften stopper, skal du frigjøre bryteren umiddelbart og deretter fjerne batteriet før du prøver å fjerne fremmedlegemet.

FORHOLDSREGLER FOR BATTERI OG LADER

1. Lad alltid batteriet ved en omgivelsestemperatur på -10–40°C. Temperaturer under -10°C vil føre til overlading, som er farlig. Batteriet kan ikke lades ved en temperatur høyere enn 40°C. Den mest passende temperaturen for lading er 20–25°C.
2. Ikke bruk laderen kontinuerlig. Når en lading er fullført, la laderen hvile i ca. 15 minutter før neste batteri lades.
3. Ikke la fremmedlegemer komme inn i åpningen for tilkopling av oppladbart batteri.
4. Ikke demonter det oppladbare batteriet eller laderen.
5. Aldri kortslutt det oppladbare batteriet. Kortslutning av batteriet vil medføre et kraftig elektrisk støt og overoppheting. Det vil føre til brannskader eller at batteriet skades.
6. Ikke kast batteriet på et bål. Hvis batteriet er brent, kan det eksplodere.
7. Laderen kan skades dersom det brukes et ødelagt batteri.
8. Ta med batteriet til butikken der det ble kjøpt så snart batteriets levetid etter oppladning er for kort til praktisk bruk. Ikke kast et utladt batteri.
9. Ikke plasser gjenstander i laderens ventilasjonsåpninger. Dersom metallgjenstander eller brennbare gjenstander føres inn i laderens ventilasjonsåpninger kan det føre til elektriske støt eller at laderen blir ødelagt.

ADVARSEL ANGÅENDE LITHIUM-ION BATTERI

For å øke levetiden, er litium-ion batteriet utstyrt med beskyttelsesfunksjonen som stopper utgangseffekten. I tilfellene 1 og 3 som er beskrevet under når du bruker dette produktet, selv om du trykker på knappen, kan motoren stoppe. Dette er ikke problemet, men resultatet av beskyttelsesfunksjonen.

1. Når batterispenningen er i ferd med å forsvinne, stopper motoren. I slike tilfeller må du lade den opp med en gang.
2. Hvis verktøyet er overbelastet, kan motoren stoppe. I dette tilfellet skal du utløse bryteren og eliminere årsaken til overbelastningen. Etter dette kan du bruke det igjen.
3. Hvis batteriet overopphetes kan strømtilførselen stoppe automatisk. Hvis dette skjer, stopp bruken av batteriet og la det avkjøles. Etter avkjøling kan batteriet brukes igjen. Videre, vennligst følg disse forholdsregler og advarsler.

ADVARSEL

For å forhindre batteri lekkasje, varmeutvikling, røykutvikling, eksplosjon og antenning, sørg for å følge disse forholdsreglene.

1. Sørg for at spon og støv ikke samles på batteriet.
- Sørg for at spon og støv ikke faller på batteriet under arbeid.
- Sørg for at spon og støv som faller på elektroverktøyet ikke samles på batteriet.
- Ikke la et ubrukt batteri utsettes for spon eller støv under oppbevaring.
- Før lagring, fjern all spon og støv fra batteriet og ikke oppbevar det sammen med metall deler (skurer, spiker, etc).
2. Ikke perforer batteriet med spiker, hammer slag, ved å trakk på, kaste eller på annen måte utsett batteriet for fysisk skade.
3. Ikke bruk et tydelig skadet eller deformert batteri.
4. Ikke bruk batteriet med motsatt polaritet.
5. Ikke koble verktøyet direkte til en stikkontakt eller bilens sigaretttenner.
6. Ikke bruk batteriet til andre formål enn spesifisert.
7. Hvis batteriet ikke er oppladet selv etter at spesifisert ladningstid er over, avbryt videre lading.
8. Ikke utsett batteriet for høy temperatur eller høyt trykk som i en microbølgeovn, tørkeovn eller trykkbeholder.
9. Hvis bruker merker at batteriet lekker eller vond lukt siver ut, fjern batteriet fra områder hvor åpen flamme brukes øyeblikkelig.
10. Ikke bruk verktøyet i områder hvor sterk statisk elektrisitet utvikles.
11. Hvis batteriet lekker, vond lukt siver ut, overopphetes, er misfarget eller deformert, eller på noen som helst måte virker unormalt under bruk, oppladning eller lagring, fjern batteriet fra verktøyet eller fra laderen og stopp bruk.
12. Ikke senk batteriet ned i væsker eller la noen væsker flyte inn i batteriet. Ledende væskeinntrengning, som for eksempel vann, kan forårsake skade som medfører brann eller eksplosjon. Oppbevar batteriet på et kjølig, tørt sted, unna brennbare og brannfarlige gjenstander. Omgivelser med etsende gass må unngås.

FORSIKTIG

1. Hvis bruker får væske fra batteriet i øynene, ikke gni øynene, men vask med rent vann og kontakt lege øyeblikkelig. Hvis dette ikke gjøres kan væsken føre til synsproblemer.
2. Hvis bruker får væske fra batteriet på hud eller klær, vask ordentlig med rent vann øyeblikkelig. Væsken kan forårsake irritasjon på huden.
3. Hvis bruker finner rust, vond lukt, over- opphetning, misfarging, deformasjon, og/eller andre uregelmessigheter ved bruk av batteriet for første gang, ikke bruk batteriet og kontakt forhandler eller leverandør.

ADVARSEL

Hvis et elektrisk ledende objekt kommer i kontakt med tilkoblingspunktene til litium ion batteriet, kan dette resultere i kortslutning og brannfare. Følg disse forholdsreglene når batteriet lagres.

- **Ikke plasser elektrisk ledende objekter som spiker, dreie spon, stål tråd, kobber tråd eller lignende i sagens oppbevarings kasse.**
- **Enten installer batteri pakken i elektroverktøyet eller plasser det i batteri kappen slik at ventilasjons hullene er dekket til for å forhindre kortslutning (Se Fig. 2).**

OM TRANSPORT AV LITIUMIONBATTERIET

Når du transporterer et litiumionbatteri, må du følge følgende forholdsregler.

ADVARSEL

Varsle transportselskapet om at pakken inneholder et litiumionbatter, informere selskapet om utgangseffekten og følg instruksjonene til transportselskapet når du bestiller transport.

- Litiumionbatterier med en effekt større enn 100 Wh ansees som fraktklasse farlige varer og krever spesielle behandlingsprosedyrer.
- For transport utenlands må du følge internasjonalt lovverk og de regler og forskrifter som gjelder i bestemmelseslandet.

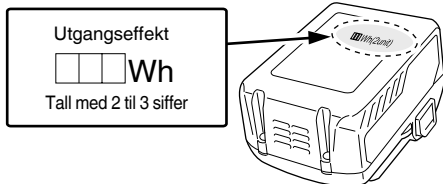

FORHOLDSREGLER FOR USB-ENHETSTILKOBLING (UC18YSL3)

Når et uventet problem oppstår, kan data i en USB-enhet som er koblet til dette produktet, bli ødelagt eller tapt. Sørg for alltid for at du sikkerhetskopierer data i USB-enheten før du bruker den sammen med dette produktet.

Vær oppmerksom på at selskapet vårt ikke påtar seg noe som helst ansvar for data som er lagret i en USB-enhet som er ødelagt eller tapt, eller for skade som kan oppstå på en tilkoblet enhet.

ADVARSEL

- Før bruk kontrollerer du den tilkoblende USB-kabelen for defekter eller skader. Bruk av en defekt eller skadet USB-kabel kan føre til røykutvikling eller antenning.
- Når produktet ikke brukes, dekker du over USB-porten med gummidekslet. Oppsamling av støv osv. i USB-porten kan forårsake røykutvikling eller antenning.

MERK

- Det kan oppstå en sporadisk pause under USB opplading.
- Når en USB-enhet ikke lades, fjern USB-enheten fra laderen. Dersom du ikke gjør dette, kan ikke bare batteriets levetid bli redusert av en USB-enhet, men det kan også føre til uforutsette ulykker.
- Det er kanskje ikke mulig å lade opp noen USB-enheter, avhengig av type eller enhet.

NAVN PÅ DELER (Fig. 1 – Fig. 8)

| | |
|---|----------------------|
| ① | Bryter |
| ② | Håndtak |
| ③ | Turbofunksjonsbryter |
| ④ | Funksjonsbryter |
| ⑤ | Modusindikatorlampe |
| ⑥ | Blåseventil |





| | |
|---|---------------------------------|
| ⑦ | Forlengelsesmunnstykke |
| ⑧ | Blåseventil |
| ⑨ | Motor og vifte |
| ⑩ | Sugeventil |
| ⑪ | Nesegrill |
| ⑫ | Batteri |
| ⑬ | Ventilasjonshull |
| ⑭ | Batteriklemmer |
| ⑮ | Batterideksel |
| ⑯ | Indikatorbryter for batterinivå |
| ⑰ | Indikatorlampe for batterinivå |



SYMBOLER

ADVARSEL







Følgende symboler brukes for maskinen. Sørg for å forstå betydningen av disse symbolene før maskinen tas i bruk.

| Symbol | Betydning |
|--------|--|
| | RB36DA: Luftblåser batteri |
| | For å minske faren for skade må brukeren lese instruksjonsboken. Hvis du ikke følger alle advarsler og instruksjoner kan bruk av utstyret resultere i elektrisk støt, brann og/eller alvorlig personskade. |
| | Les igjennom, forstå og følg alle advarsler og instruksjoner som er oppgitt i denne bruksanvisningen og på produktet. |
| | Bruk alltid vernebriller når du bruker dette produktet. |
| | Ikke bruk elektriske verktøy i regn eller fuktige omgivelser eller la dem stå ute når det regner. |
| | Når gjenstander blåses vekk kan de sprette tilbake og forårsake personskader og/eller materielle skader på andre gjenstander i nærheten. Bruk alltid verneklær og vernesko. |
| | Hold alle barn, tilskuere og medhjelpere minst 5 meter unna produktet. |
| | ADVARSEL ⚠ FARE Plasser aldri hånden eller gjenstander foran luftinntaket eller utblåsningsporten. Det kan forårsake personskader og/eller skader på maskinen. |
| | Turbomodus er designet slik at den skruer seg av automatisk og maskinen går tilbake til forrige modus etter 10 sekunder for å beskytte de elektroniske kretsene. Merk deg at dette ikke er funksjonssvikt. |
| | Modusbryter |
| | Turbomodusbryter |

| | |
|--|----------------------|
|  | Lys ; Modus 1 |
|  | Lys ; Modus 2 |
|  | Lys ; Modus 3 |
|  | Lys ; Modus 4 |
|  | Blinker ; Turbomodus |

| | |
|---|--|
|  | Koble fra batteriet |
|  | Kun for EU-land Kast aldri elektroverktøy i husholdningsavfallet! I henhold til EU-direktiv 2002/96/EF om kasserte elektriske og elektroniske produkter og direktivets iverksetting i nasjonal rett, må elektroverktøy som ikke lenger skal brukes, samles separat og returneres til et miljøvennlig gjenvinningsanlegg. |

Batteri

| Symbol | Betydning |
|--|--|
|  | Lys ; Batteriets gjenværende kapasitet er over 75%. |
|  | Lys ; Batteriets gjenværende kapasitet er 50% - 75%. |
|  | Lys ; Batteriets gjenværende kapasitet er 25% - 50%. |
|  | Lys ; Batteriets gjenværende kapasitet er mindre enn 25%. |
|  | Blinker ; Gjenværende batterikapasitet er nesten ingenting. Lad opp batteriet snarest mulig. |
|  | Blinker ; Utmatning stoppet på grunn av høy temperatur. Fjern batteriet fra verktøyet og la det bli helt avkjølt. |
|  | Blinker ; Utmatning suspendert på grunn av feil eller funksjonsfeil. Problemet kan være batteriet, så kontakt din forhandler. |

STANDARD TILBEHØR

I tillegg til hovedenheten (1 enhet) inneholder pakken tilbehør som er listet opp på side 275.

Standardutstyret kan endres uten nærmere varsel.

BRUK

- Fjerne løv fra parker og hager.
- Rydding etter beskjæring eller plenklipping.
- Rydding av stadionanlegg eller plasser.

TEKNISKE DATA

1. Elektroverktøy

| | |
|---|--|
| Modell | RB36DA |
| Spenning | 36 V |
| Hastighet | 0 – 24000 min ⁻¹ (BSL36A18, når fulladet) |
| Lufthastighet | 0 – 45 [53] m/s |
| Luft volum | 0 – 680 [800] m ³ /h |
| Kontinuerlig funksjonstid | Cirka 9,5 minutter (BSL36A18, når fulladet) |
| Batteri tilgjengelig for dette verktøyet* | BSL36A18 |
| Vekt** | 3,5 kg (Med BSL36A18 montert) |

[] indikerer turbomodus

* Eksisterende batterier (BSL3660/3620/3626, BSL18xx-serien, etc.) kan ikke brukes med dette verktøyet.

** I henhold til EPTA-prosedyre 01/2003

2. Batteri

| | |
|------------------------------------|---|
| Modell | BSL36A18 |
| Spenning | 36 V / 18 V (Automatisk Bryter*) |
| Batterikapasitet | 2,5 Ah / 5,0 Ah (Automatisk Bryter*) |
| Tilgjengelige trådløse produkter** | Multi-volt serie, 18V produkt |
| Tilgjengelig lader | Glidelader for litiumionbatterier |

* Verktøyet vil selv automatisk bytte over.

** Vennligst se vår generelle katalog for detaljer.

3. Lader

| | |
|--------------|---------------|
| Modell | UC18YSL3 |
| Ladespenning | 14,4 V - 18 V |
| Vekt | 0,6 kg |

LADING

Før elektroverktøyet tas i bruk, lad batteriet som forklart nedenfor.

1. Kople laderens strømkabel til stikkontakten.

Når du kobler kontakten til batteriladeren til en stikkontakt, vil pilotlampen blinke rødt (i intervaller på 1 sekund).

2. Sett batteriet i laderen.

Sett batteriet fast i laderen som vist i **Fig. 3** (på side 2).

3. Lading

Når du setter et batteri inn i laderen, vil ladeindikatorlampen blinke blått.

Når batteriet er helt oppladet, vil ladeindikatorlampen lyse grønt. (Se **Tabell 1**)

- (1) Pilotlampe indikasjon
Pilotlampens indikasjoner blir som vist i **Tabell 1**, i samsvar med laderens eller det oppladbare batteriets tilstand.

Tabell 1

| Indikasjoner for pilotlampen | | | | |
|--|--------------------------|-----------------|---|---|
| Pilotlampe (RØD / BLÅ / GRØNN / LILLA) | Før lading | Blinker (RØD) | Lyser i 0,5 sekunder. Lyser ikke i 0,5 sekunder. (av i 0,5 sekunder) | Koblet inn i strømkilden |
| | Mens lading | Blinker (BLÅ) | Lyser i 0,5 sekunder. Lyser ikke i 1 sekund. (av i 1 sekund) | Batterikapasitet på mindre enn 50% |
| | | Blinker (BLÅ) | Lyser i 1 sekund. Lyser ikke i 0,5 sekunder. (av i 0,5 sekunder) | Batterikapasitet på mindre enn 80% |
| | | Lyser (BLÅ) | Lyser kontinuerlig | Batterikapasitet på mer enn 80% |
| | Lading ferdig | Lyser (GRØNN) | Lyser kontinuerlig (Kontinuerlig summelyd: omtrent 6 sekunder) | |
| | Overoppheting hvilemodus | Blinker (RØD) | Lyser i 0,3 sekunder. Lyser ikke i 0,3 sekunder. (av i 0,3 sekunder) | Batteriet overopphetet. Kan ikke lade. (Lading vil starte når batteriet er avkjølt) |
| | Lading ikke mulig | Blafrer (LILLA) | Lyser i 0,1 sekunder. Lyser ikke i 0,1 sekunder. (av i 0,1 sekunder) ■ ■ ■ ■ ■ ■ ■ ■ ■ ■ ■ ■ ■ ■ ■ ■ (Periodisk summelyd: omtrent 2 sekunder) | Feilfunksjon i batteriet eller laderen |

- (2) Angående temperaturer og ladetid til det oppladbare batteriet
Temperaturer og ladetider vil bli som vist i **Tabell 2**.

Tabell 2

| Lader | | UC18YSL3 | | | | | |
|---------|---------------------------------------|---|--|---|--|---------------|-------------------|
| Batteri | Batteritype | Li-ion | | | | | |
| | Temperaturer hvor batteriet kan lades | -10°C – 50°C | | | | | |
| | Ladespenning | V | 14,4 | | 18 | | |
| | Ladetid, ca. (Ved 20°C) | min. | BSL14xx-serien | | BSL18xx-serien | | Multi-volt serien |
| | | | (4 celler) | (8 celler) | (5 celler) | (10 celler) | (10 celler) |
| | | BSL1415S : 15 BSL1415 : 15 BSL1415X : 15 BSL1420 : 20 BSL1425 : 25 BSL1430C : 30 | BSL1430 : 20 BSL1440 : 26 BSL1450 : 32 BSL1460 : 38 | BSL1815S : 15 BSL1815 : 15 BSL1815X : 15 BSL1820 : 20 BSL1825 : 25 BSL1830C : 30 | BSL1830 : 20 BSL1840 : 26 BSL1850 : 32 BSL1860 : 38 | BSL36A18 : 32 | |
| USB | Ladespenning | V | 5 | | | | |
| | Ladestrøm | A | 2 | | | | |

MERK

Ladetiden kan variere avhengig av temperatur og strømkildens strømspenning.

4. Kople laderens strømkabel fra stikkontakten.**5. Hold fast laderen og trekk ut batteriet.****MERK**

Pass på å trekke ut batteriet fra laderen etter bruk og oppbevar det.

Når det gjelder elektrisk utlading for nye batterier osv.

Ettersom den innvendige kjemiske substansen i nye batterier og batterier som ikke har blitt brukt over en lengre periode ikke er aktivert, kan den elektriske utladingen være lav når du bruker dem for første og annen gang. Dette er et midlertidig fenomen, og normal tid som kreves for opplading vil gjenopprettes ved å lade batteriene 2 – 3 ganger.

Hvordan få batteriene til å være lenger.

- (1) Lad opp batteriene før de er helt utladet. Når du føler at strømmen til verktøyet blir svakere, må du stoppe å bruke verktøyet og lade opp batteriet. Hvis du fortsetter å bruke verktøyet og lade ut den elektriske strømmen, kan batteriet bli skadet og dets levetid vil bli kortere.
- (2) Unngå opplading ved høye temperaturer. Et oppladbart batteri vil være varmt like etter bruk. Hvis et slikt batteri lades opp på nytt like etter bruk, vil den innvendige kjemiske substansen forringes, og batteriets levetid vil bli forkortet. La batteriet være og lad det opp etter at det har kjølt seg ned en stund.

FORSIKTIG

- Hvis batteriet lades mens det er varmt, har det enten blitt stående for lenge på et sted utsatt for direkte sollys eller fordi batteriet nettopp har vært i bruk, begynner laderens indikatorlampe å lyse i 0,3 sekunder, for deretter å være slukket i 0,3 sekunder (av i 0,3 sekunder). I dette tilfellet må batteriet kjøles ned før ladingen starter.
- Når pilotlampen blaffer (med intervaller på 0,2 sekunder), må du kontrollere om det finnes fremmedlegemer i laderens batterikontakt. Hvis det ikke finnes noen fremmedlegemer, er det mulig at batteriet eller laderen er defekt. Ta den med til et godkjent servicesenter.
- Da det tar den innebygde mikrodatamaskinen cirka 3 sekunder å bekrefte at batteriet som lades med UC18YSL3 er tatt ut, vent i minst 3 sekunder før det settes inn igjen for å fortsette ladingen. Hvis batteriet settes inn igjen før det har gått 3 sekunder, kan det hende at batteriet ikke blir korrekt ladet.

FØR BRUKEN STARTER

- **Forberedelse og sjekk av arbeidsomgivelsene**

Vær nøye med at arbeidsomgivelsene er velegnet ved å følge forskriftene.

BRUKE BETJENINGSFUNKSJONENE

- **Modusbryteren fungerer (Fig. 4)**

MERK

Turbomodus skrur seg av automatisk og maskinen går tilbake til forrige modus etter 10 sekunder for å beskytte de elektroniske kretsene. Trykk på turbomodusbryteren igjen for å gå tilbake til turbomodus.

- **Arbeidskapasitet ved fulladet batteri**

Det følgende er et grovt overslag over den mengden arbeid som kan utføres med løvblåseren når den er fulladet. (Arbeidsmengden varierer noe i forhold til omgivelsestemperatur og batteriets karakteristikk.)

Tid med kontinuerlig drift når bryteren er trykket helt inn i hver modus

| Modus | Batteri | BSL36A18 |
|---------|---------|-----------|
| Modus 1 | | 29,5 min. |
| Modus 2 | | 19,5 min. |
| Modus 3 | | 13 min. |
| Modus 4 | | 9,5 min. |

MONTERING OG BRUK

| Handling | Figur | Side |
|---|-------|------|
| Sette inn batteridekselet | 2 | 2 |
| Lading | 3 | 2 |
| Modusbryteren fungerer | 4 | 2 |
| Montere forlengermunnstykket | 5 | 3 |
| Ta ut og sette inn batteriet | 6 | 3 |
| Slå på løvblåseren | 7 | 3 |
| Om indikator for gjenværende batterinivå | 8 | 3 |
| Lader en USB-enhet fra en stikkontakt | 9-a | 4 |
| Lader opp en USB-enhet og batteri fra et strømuttak | 9-b | 4 |
| Hvordan lade opp en USB-enhet på nytt | 10 | 4 |
| Når ladingen av en USB-enhet er fullført | 11 | 4 |
| Valg av tilbehør | — | 276 |

OM USB-ENHETEN

- Lade en USB-enhet fra en stikkontakt. (Fig. 9-a)
- Lade en USB-enhet og et batteri fra et strømuttak. (Fig. 9-b)
- Hvordan lade opp en USB-enhet på nytt. (Fig. 10)
- Når lading av en USB-enhet er fullført. (Fig. 11)

VEDLIKEHOLD OG INSPEKSJON

1. Kontrollere frontnettet

Før og etter bruk skal du kontrollere at frontnettet som dekker luffinntaket ikke er skadd. Hvis det er skadd skal du kontaktet salgsstedet eller et HiKOKI-godkjent servicesenter for å få det reparert.

2. Inspeksjon av monteringsskruene

Insiper alle monteringsskruene med jevne mellomrom og se etter at de er ordentlig skrudd til. Hvis noen av skruene er løse, skrudem fast øyeblikkelig. Dersom en ikke gjør dette, kan det føre til alvorlig risiko.

3. Vedlikehold av motoren

De viklede motordelene er selve "hjertet" på verktøyet. Hold et øye med viklingene så de ikke skades av/ kommer i kontakt med olje eller vann.

4. Inspeksjon av terminaler (verktøy og batteri)

Kontroller at spon og støv ikke har samlet seg på terminalene. Sjekk jevnlig før, under og etter operasjonen.

FORSIKTIG

Fjern eventuell spon eller støv som kan ha samlet seg på terminalene.

Det kan oppstå feil hvis ikke dette gjøres.

5. Rengjøring av maskinens overflate

Når det er kommet flekker på luftblåser batteri, tørk den med en myk, tørr klut, eller en klut som er fuktet med såpevann. Bruk ikke oppløsninger med klor, bensin eller malingstynnere på grunn av at disse oppløser plastikk.

Norsk

Hvis frontnettet er blokkert av smuss, fungerer løvblåseren mindre effektivt.

Ved behov kan det rengjøres forsiktig med en myk børste.

6. Lagring

Oppbevar luftblåser batteri på et sted der temperaturen er mindre enn 40°C og ute av barns rekkevidde.

MERK

Lagring av litium-ion batterier.

Sørg for at litium-ion batteriene er fulladet før de skal lagres.

Oppbevaring av batteriene i lengre tid (3 måneder eller mer) med lav ladetilstand kan føre til redusert ytelse, vesentlig reduksjon av batteriets brukstid eller at batteriene ikke holder på ladingen.

Imidlertid kan en vesentlig reduksjon av batteriets brukstid gjenvinnes ved gjentatt lading og bruk av batteriene to til fem ganger.

Hvis batterienes brukstid er veldig kort til tross for gjentatt lading og bruk, må du anse batteriene som defekte, og kjøpe nye batterier.

FORSIKTIG

Sikkerhetsregler og normer som gjelder for det enkelte land, må overholdes ved drift og vedlikehold av elektroverktøy.

Viktig melding om batteriene til HiKOKI batteridrevne elektroverktøy

Bruk alltid et av våre spesialproduserte batterier. Vi kan ikke garantere sikkerheten og ytelsen til våre elektroverktøy hvis de brukes sammen med andre batterier enn de som er utpekt av oss, eller hvis batteriet er demontert og modifisert (slik som demontering og bytter av celler eller andre indre deler).

GARANTI

Vi garanterer HiKOKI elektroverktøy i samsvar med lovfestet/landsspesifikke forskrifter. Denne garantien dekker ikke feil eller skader på grunn av misbruk, vanstall, eller normal slitasje. I tilfelle av klage, vennligst send elektroverktøyet, ikke demontert, med GARANTISERTIFIKATET som finnes på slutten av denne brukerveiledningen, til et autorisert HiKOKI-verksted.

Informasjon om luftbårne lyder eller vibrasjoner

De målte verdiene ble fastsatt i samsvar med EN50636-2-100 og ISO 4871.

Målt A-veid lydteffektivnivå: 93 dB (A)

Målt A-veid lydtryknivå: 81 dB (A)

Usikkerhet K: 3 dB (A).

Bruk hørselvern.

Total vibrasjonsverdi (triaux vektor sum) beregnet ifølge EN50636-2-100.

Vibrasjonsutslippsverdi $a_h = 1,4 \text{ m/s}^2$

Usikkerhet K = 1,5 m/s²

Den totale vibrasjonsverdien som er opplyst, er målt i henhold til en standard testmetode og kan brukes til å sammenligne et verktøy med et annet.

Den kan også brukes som en foreløpig estimering av eksponering.

ADVARSEL

○ Vibrasjonsemissjonen under bruk av elektroverktøyet kan variere fra den opplyste totalverdien avhengig av hvordan maskinen brukes.

○ Identifiser sikkerhetstiltak basert på hvor utsatt brukeren vil være under de gjeldende bruksforholdene, for å beskytte brukeren (vurdert i forhold til bruken, som hvor mange ganger maskinen er slått på eller av og tomgangskjøring i tillegg til aktiv bruk).

MERK

På grunn av HiKOKIs kontinuerlige forsknings- og utviklingsprogram kan spesifikasjonene i dette dokumentet endres uten forvarsel.

PROBLEMLØSNING

Bruk inspeksjonene i tabellen under hvis verktøyet ikke virker normalt. Hvis dette ikke løser problemet, konferer med din forhandler eller HiKOKI autorisert servicesenter.

1. Elektroverktøy

| Symptom | Mulig årsak | Løsning |
|-----------------------------|---|--|
| Verktøyet virker ikke | Ingen gjenværende batteristrom | Lade batteriet. |
| | Batteriet er ikke fullstendig installert. | Skyv batteriet inn til du hører et klikk. |
| Verktøyet stoppet plutselig | Verktøyet ble overbelastet | Bli kvitt problemet forårsaker overbelastningen. |
| | Batteriet er overopphetet. | La batteriet avkjøles. |
| | Fremmedlegemer blokkerer inntaksventilen. | Fjern fremmedlegemene. |
| Lav blåseeffekt | Fremmedlegemer sitter fast i blåseventilen eller i inntaksporten. | Fjern fremmedlegemene. |
| | Batterikraften er lav. Batteriet er helt tomt. | Lade batteriet. |

| Symptom | Mulig årsak | Løsning |
|--------------------------------|--|---|
| Batteriet kan ikke installeres | Forsøker å installere et annet batteri enn det som er spesifisert for verktøyet. | Vennligst installer et batteri med flere volttyper. |

2. Lader

| Symptom | Mulig årsak | Løsning |
|---|---|---|
| Ladeindikatorlampen blinker raskt lilla, og batteriladingen starter ikke. | Batteriet er ikke satt helt inn. | Sett inn batteriet ordentlig. |
| | Det er fremmedlegemer i batteriterminalen eller der batteriet er festet. | Fjern fremmedlegemene. |
| Ladeindikatorlampen blinker rødt, og batteriladingen starter ikke. | Batteriet er ikke satt helt inn. | Sett inn batteriet ordentlig. |
| | Batteriet er overopphetet. | Hvis latt være, vil batteriet automatisk starte oppladingen hvis temperaturen reduseres, men dette kan redusere batteriets levetid. Det anbefales at batteriet avkjøles på et godt ventilert sted unna direkte sollys før du begynner ladingen. |
| Batteriets brukstid er kort selv om batteriet er helt oppladet. | Batteriets levetid er oppbrukt. | Bytt ut batteriet med et nytt. |
| Batteriet bruker lang tid på å lades. | Temperaturen til batteriet, laderen eller området er ekstremt lavt. | Lad opp batteriet innendørs eller i et annet varmere område. |
| | Laderens ventiler er blokkert og får de innvendige komponentene til å overopphetes. | Unngå å blokkere ventilene. |
| | Kjøleviften virker ikke. | Kontakt et HiKOKI-autorisert servicesenter for reparasjon. |
| USB-strømlampen har slått seg av og USB-enheten har stoppet og lade. | Batteriets kapasitet er blitt lav. | Erstatt batteriet med et som har gjenværende kapasitet. |
| | | Sett laderens strømledning inn i en stikkontakt. |
| USB-strømlampen slår seg ikke av selv om USB-enheten har ladet ferdig. | USB-strømlampen lyser grønt for å indikere at USB-lading er mulig. | Dette er ikke en funksjonsfeil. |
| Det er uklart hva ladestatus til en USB-enhet er, eller om ladingen er fullført. | USB-strømlampen slår seg ikke av selv om ladingen er fullført. | Undersøk USB-enheten som lader for å bekrefte ladestatusen. |
| Lading av en USB-enhet pauses midtveis i ladingen. | Laderen var satt inn i en stikkontakt mens USB-enheten ble ladet med batteriet som strømkilde. | Dette er ikke en funksjonsfeil. Laderen pauser USB-lading i omtrent 5 sekunder når den skiller mellom strømkilder. |
| | Et batteri ble satt inn i laderen mens USB-enheten ble ladet med en stikkontakt som strømkilde. | |
| Lading av USB-enheten pauses midtveis i ladingen når batteriet og USB-enheten lades samtidig. | Batteriet har blitt fulladet. | Dette er ikke en funksjonsfeil. Laderen pauser USB-ladingen i omtrent 5 sekunder når det kontrollerer om batteriet har fullført ladingen. |
| Lading av USB-enheten starter ikke når batteriet og USB--enheten lades samtidig. | Den resterende batterikapasiteten er ekstremt lav. | Dette er ikke en funksjonsfeil. Når batterikapasiteten når et visst nivå, starter USB-ladingen automatisk. |

YLEISET SÄHKÖTYÖKALUN TURVALLISUUTTA KOSKEVAT VAROITUKSET

VAROITUS

Lue kaikki turvallisuutta koskevat varoitukset ja kaikki ohjeet.

Jos varoituksia ja ohjeita ei noudateta, on olemassa sähköiskun, tulipalon ja/tai vakavan henkilövahingon vaara.

Säästä kaikki varoitukset ja ohjeet tulevaa käyttöä varten.

Varoituksissa mainittu sähkötyökalu-sana merkitsee verkkovirtakäyttöistä (johdollista) sähkötyökalua tai akkukäyttöistä (johdotonta) sähkötyökalua.

1) Työskentelyalueen turvallisuus

a) Pidä työskentelypaikka siistinä ja hyvin valaistuna.

Onnettomuuksia sattuu herkemmin epäsiisteissä tai pimeissä ympäristöissä.

b) Älä käytä sähkötyökaluja räjähdysvaarallisissa paikoissa, esimerkiksi paikoissa, joissa on herkästi syttyviä nesteitä, kaasuja tai pölyä. Sähkötyökaluista lähtevät kipinät voivat sytyttää pölyyn tai höyryt.

c) Pidä lapset ja sivulliset poissa käyttäessäsi sähkötyökalua. Keskeyttämisen puute voi aiheuttaa herpaantumisen.

2) Sähköturvallisuus

a) Sähkötyökalun pistoke on yhdistettävä oikeanlaiseen pistorasiaan.

Älä muunna pistoketta mitenkään.

Älä käytä jakorasioita yhdessä maadoitettujen sähkötyökalujen kanssa.

Muuntelemattomien pistokkeiden ja oikeiden pistorasioiden käyttäminen vähentää sähköiskun vaaraa.

b) Vältä koskettamasta maadoituksessa käytettäviin pintoihin, kuten putkiin, lämpöpattereihin ja jäähdytyslaitteisiin. Maadoitetun pinnan koskettaminen lisää sähköiskun vaaraa.

c) Älä altista sähkötyökaluja sateelle tai kosteudelle. Sähköiskun vaara lisääntyy, jos sähkötyökaluun pääsee vettä.

d) Älä käytä johtoa väärin. Älä kannna tai vedä sähkötyökalua tai irrota pistoketta vetämällä johdosta. Pidä johto erillään kuumuudesta, öljystä, terävistä kulmista tai liikkuvista osista. Sähköjohdon vahingoittuminen tai sotkeutuminen lisää sähköiskun vaaraa.

e) Jos käytät sähkötyökalua ulkona, käytä ulkokäyttöön sopivaa jatkojohtoa.

Ulkokäyttöön sopivan sähköjohdon käyttäminen vähentää sähköiskun vaaraa.

f) Jos sähkötyökalun käyttö kosteassa paikassa on välttämätöntä, käytä vikavirtalaitteella (RCD) suojattua virtälähdettä. RCD:n käyttö vähentää sähköiskun vaaraa.

3) Henkilökohtainen turvallisuus

a) Keskity työhön, ole huolellinen ja käytä sähkötyökalua harkiten.

Älä käytä sähkötyökalua väsyneenä tai alkoholin, lääkkeiden tai huumeiden vaikutuksen alaisena. Keskeyttämisen herpaantuminen pieneksikin hetkeksi voi aiheuttaa vakavan henkilövahingon.

b) Käytä henkilökohtaisia suojavarusteita. Käytä aina suojalaseja.

Suojavarusteiden kuten hengityssuojaimen, liukumattomien turvakenkien, kypärän ja kuulosuojaimien käyttö tarvittaessa vähentää henkilövahinkojen vaaraa.

c) Estä koneen käynnistyminen vahingossa. Varmista, että virtakytkin on pois päältä -asennossa ennen yhdistämistä virtalähteeseen ja/tai paristoyksikköön sekä ennen työkalun nostamista tai kantamista.

Sähkötyökalujen kantaminen, kun sormi on virtakytkimellä, tai virran kytkeminen sähkötyökaluihin, joiden virtakytkin on päällä, lisää onnettomuusriskiä.

d) Poista säätöön tarvittavat avaimet sähkötyökalusta ennen sen käynnistämistä.

Sähkötyökalun pyöryään osaan jätetty avain voi aiheuttaa henkilövahingon.

e) Älä kurkottele. Seiso aina vakaasti tasapainossa. Tällöin sähkötyökalua voi hallita oikein odottamattomissa tilanteissa.

f) Käytä sopivia vaatteita. Älä käytä irtonaisia vaatteita tai koruja. Pidä hiukset, vaatteet ja käsieneet poissa liikkuvista osista.

Löysät vaatteet, korut ja pitkät hiukset voivat tarttua liikkuviin osiin.

g) Jos laitteeseen voi yhdistää pölynsuodatus- ja keräysoilalaitteen, varmista, että ne yhdistetään ja että niitä käytetään oikein.

Pölynkeräyksen käyttö voi vähentää pölyyn liittyviä vaaratilanteita.

4) Sähkötyökalujen käyttäminen ja niiden hoitaminen

a) Älä pakota sähkötyökalua. Käytä tarkoitukseen soveltuva sähkötyökalua.

Oikea sähkötyökalu selviytyy tehtävästä paremmin ja turvallisemmin toimiessaan oikealla teholla.

b) Älä käytä sähkötyökalua, jos se ei käynnisty tai sammu virtakytkimestä.

Sähkötyökalut, joita ei voi hallita virtakytkimen avulla, ovat vaarallisia. Ne on korjattava.

c) Irrota pistoke virtalähteestä ja/tai paristoyksikkö sähkötyökalusta ennen säätöjen tekemistä, osien vaihtamista tai sähkötyökalujen asettamista säilytykseen.

Nämä ennakoivat turvatoimet vähentävät sähkötyökalun vahingossa tapahtuvan käynnistymisen vaaraa.

d) Säilytä sähkötyökalut lasten ulottumattomissa. Älä anna sellaisien henkilöiden käyttää sähkötyökaluja, jotka eivät ole perehtyneet niihin tai näihin ohjeisiin.

Sähkötyökalut ovat vaarallisia kouluttamattomien henkilöiden käsissä.

e) Huolla sähkötyökalut. Tarkista liikkuvien osien kiinnitykset ja kohdistukset, osien eheys ja muut sähkötyökalujen toimintaan vaikuttavat tekijät.

Jos sähkötyökalu vahingoittuu, korjauta se ennen käyttämistä.

Puutteellisesti huolletut sähkötyökalut ovat aiheuttaneet useita onnettomuuksia.

f) Pidä leikkuutyökalut terävinä ja puhtaina. Oikein huolletut leikkuutyökalut, joissa on terävät leikkuupinnat, tarttuvat harvemmin kiinni, ja niiden hallinta on helpompaa.

g) Käytä sähkötyökalua, varusteita ja työkalun teriä jne. näiden ohjeiden mukaisesti ottaen samalla huomioon työskentelyolosuhteet ja tehtävä työ.

Jos sähkötyökalua käytetään toimintoihin, joihin sitä ei ole tarkoitettu, voi syntyä vaaratilanteita.

- 5) **Akkukäyttöisen työkalun käyttö ja huolto**
- Lataa vain valmistajan määrittelemällä laturilla**
Tietyntyyppiselle akulle sopiva laturi voi aiheuttaa tulipalovaaran, jos sitä käytetään toisen akun kanssa.
 - Käytä sähkötyökaluja vain erityisesti niitä varten määrättyjen akkujen kanssa.**
Minikä tahansa muiden akkujen käyttö voi synnyttää loukkaantumis- ja tulipalovaaran.
 - Kun akku ei ole käytössä, pidä se poissa muiden metalliesineiden kuten paperinliittimen, kolikoiden, avainten, nauhojen, ruuvien tai muiden pienten metalliesineiden läheisyydestä, jotka voivat kytkeä akun navat toisiinsa.**
Akkunapojen oikosulkeminen yhteen voi aiheuttaa palovammoja tai tulipalon.
 - Jos akkua käytetään väärin, akusta voi roiskua nestettä. Vältä nesteen koskettamista. Jos kosketat nestettä vahingossa, huuhtele vedellä. Jos neste koskettaa silmiä, hae lisäksi lääkärin apua.**
Akusta roiskunut neste voi aiheuttaa ärtymistä tai palovammoja.
- 6) **Huolto**
- Anna osaavan huoltoteknikon korjata sähkötyökalu käyttäen alkuperäisiä osia vastaavia varaosia.**
Tämä pitää sähkötyökalun turvallisena.

TURVATOIMET

Pidä lapset ja mielentilaltaan epävakaat henkilöt poissa laitteen lähetyiltä.

Kun työkalua ei käytetä, se on säilytettävä poissa lasten ja mielentilaltaan epävakaiden henkilöiden ulottuvilta.

PUUTARHAPUHALTIMEN TURVALLISUUTTA KOSKEVAT VAROITUKSET

TÄRKEÄÄ

LUE HUOLELLISESTI ENNEN KÄYTTÖÄ SÄÄSTÄ TULEVAAN KÄYTTÖÄ VARTEN

Toimenpiteet koskien kädessä pidettävien puutarhapuhaltimien turvallista käyttöä.

● Pehdytys

- Lue käyttöohjeet huolellisesti. Pehdy hallintapainikkeisiin ja koneen oikeaan käyttötapaan.
- Älä ikinä anna lasten tai henkilöiden, jotka eivät ole perehtyneet näihin käyttöohjeisiin, käyttää konetta. Paikalliset määräykset voivat rajoittaa sallitun käyttämisen ikärajaa.
- Muista, että käyttöä on vastuussa tapaturmista tai vaaroista, jotka aiheutuvat muille ihmisille tai heidän omaisuudelleen.

● Valmistelu

- Hanki kuulosuojaimet ja suojalasit. Käytä niitä aina, kun käytät konetta.
- Käytä aina tukevia jalkineita ja pitkiä housuja käyttäessäsi konetta. Älä käytä konetta paljain jaloin tai käyttäessäsi avoimia sandaaleja. Vältä käyttämästä löysiä vaatteita tai vaatekappaleita, joissa on roikkuvia naruja tai solmioita.
- Älä käytä väliä vaatteita tai koruja, jotka voivat joutua ilmanottoaukkoon. Pidä pitkät hiukset poissa ilmanottoaukoista.
- Käytä konetta suositellussa asennossa ja vain tukevalla, tasaisella alustalla.
- Älä käytä konetta päällystetyllä tai sorakivipinnalla, jossa poissinkoutuva aines voi aiheuttaa vahingon.

- Aina ennen käyttöä tarkasta silmämääräisesti, että silppurivälineet, silppurivälineiden pultit ja muut kiinnikkeet ovat tukevasti kiinni, kotelo on ehjä ja että suojukset ja suojat ovat paikoillaan. Vaihda kuluneet tai vahingoittuneet osat setteinä tasapainon varmistamiseksi. Vaihda vaurioituneet tai lukukelvottomat merkinnät.
- Tarkista ennen käyttöä ettei virtajohdossa ja jatkojohdossa ole vaurioita tai vanhentumisen merkkejä. Jos johto vaurioituu käytön aikana, irrota johto välittömästi pistorasiasta. ÄLÄ KOSKE JOHTOON ENNEN KUIN OLET IRROTANUT SEN PISTORASIASTA. Älä käytä konetta, jos johto on vahingoittunut tai kulunut.
- Älä koskaan käytä konetta ihmisten, erityisesti lasten, tai lemmikkieläinten läheisyydessä.

● Käyttö

- Varmista ennen koneen käynnistämistä, että syöttösäiliö on tyhjä.
- Pidä kasvat ja vartalo pois syöttöaukosta.
- Älä anna käsiin, muiden kehon osien tai vaatteiden mennä syöttösäiliöön, poistosupplioon tai liikkuvien osien lähelle.
- Seiso aina vakaasti tasapainossa. Älä kurkottele. Älä koskaan seiso koneen pohjaa korkeammalla tasolla syöttäessäsi materiaalia siihen.
- Pysy aina purkalueen ulkopuolella käyttäessäsi tätä konetta.
- Syöttäessäsi materiaalia koneeseen, ole erityisen varovainen, ettei metallin palasia, kiviä, pulloja, tölkejä tai muita vieraita esineitä ole materiaalin joukossa.
- Jos leikkausemekanismi osuu vieraaseen esineeseen tai jos kone alkaa pitää epätavallista ääntä tai tärinää, sammuta heti virtalähde ja anna koneen pysähtyä. Irrota kone virtalähteestä ja suorita seuraavat vaiheet ennen koneen uudelleenkäynnistämistä ja käyttöä:
 - tarkasta vaurioiden varalta;
 - vaihda tai korjaa vaurioituneet osat;
 - tarkista irtonaisten osien varalta ja kiristä osat.
- Älä anna prosessoidun materiaalin kerääntyä purkalueelle; tämä voi estää kunnollisen ulosvirtaamisen ja voi johtaa materiaalin takaiskuun sisäanottoaukon kautta.
- Jos kone tukkeutuu, sammuta virtalähde ja irrota laite virtalähteestä ennen roskien puhdistamista.
- Älä koskaan käytä konetta puutteellisten suojuksien tai suojujen kanssa tai ilman turvalaitteita.
- Pidä virtalähde puhtaana roskista ja muista kertymistä estääksesi virtalähteen vahingoittumisen tai mahdollisen tulipalon.
- Älä kuljeta tätä konetta kun virtalähde on käynnissä.
- Pysäytä kone ja irrota pistoke pistorasiasta. Varmista, että kaikki liikkuvat osat ovat täysin pysähtyneet täysin – aina kun jätät koneen, – ennen kuin puhdistat tukoksia tai poistat tukkeuman suppilosta, – ennen koneen tarkistusta, puhdistusta tai käyttöä.
- Älä kallista konetta kun virtalähde on käynnissä.

● Huolto ja varastointi

- Kun kone pysäytetään huoltoon, tarkastusta, varastointia tai lisävarusteen vaihtoa varten, sammuta virta virtalähteestä, irrota kone virtalähteestä ja varmista, että kaikki liikkuvat osat ovat täysin pysähtyneet. Anna koneen jäähtyä, ennen kuin teet mitään tarkastuksia, säätöjä, jne. Huolla konetta hyvin ja pidä se puhtaana.
- Säilytä kone kuivassa paikassa poissa lasten ulottuvilta.
- Anna koneen jäähtyä aina ennen varastointia.
- Vaihda kuluneet tai vahingoittuneet osat turvallisuusyhteyksiä. Käytä vain aitoja varaosia ja lisävarusteita.
- Älä koskaan yritä ohittaa kotelon lukituksia.

AKKUTOIMOISEN PUHALTIMEN VAROVAISUUSTOIMENPITEET

1. Älä koskaan anna lasten tai henkilöiden, jotka eivät tunne näitä ohjeita, käyttää konetta. Paikallisissa säädöksissä saattaa olla käyttäjän ikään liittyviä rajoituksia.
2. Käyttäjän on vastuussa onnettomuuksista tai vaaratilanteista, jotka kohdistuvat toisiin henkilöihin tai heidän omaisuuteensa.
3. Älä vie käsiäsi tai kasvojasi lähelle akkutoimisen puhaltimen aukkoa käytön aikana. Tällainen toiminta saattaa johtaa loukkaantumisiin.
4. Siirrä tämä laite turvallisen välimatkan päähän sähkön johtimista, kun puhdistat osia, joissa kulkee sähkövirta, kuten sähköpaneeli.
5. Älä tuki akkukäyttöisen puhaltimen puhallusaukkoa tai ilmanottoaukkoa. Akkutoimisen puhaltimen puhallusaukon tai ilmanottoaukon tukkiminen lisää moottorin pyörimisnopeutta poikkeuksellisesti ja saattaa vahingoittaa laitteen sisäosan siipiä tai aiheuttaa loukkaantumisia. Moottori saattaa myös ylikuumentua ja aiheuttaa tulipalon.
6. Älä käytä, kun näkyvyysalue on rajoittunut kuten yöllä tai huonolla säällä. Vastaavasti älä käytä sateen aikana tai kun maa on märkä sateen jälkeen. Tällöin jalkasi eivät ole tukevasti, mikä saattaa aiheuttaa sen, että menetät tasapainosi ja joudut onnettomuuteen.
7. Älä käytä laitetta paikoissa, joissa on helposti syttyviä aineita kuten lakkaa, maalia, bentseniä, tinneriä tai bensiniä. Älä anna sellaisten esineiden kuten palavien savukkeiden tumppien joutua imetyksi laitteen sisään. Seurauksena voi olla räjähdys tai tulipaloja.
8. Älä käytä laitetta ympäristöissä, joissa on suuria määriä kemikaaleja jne. Muoviset osat, kuten laitteen sisäosassa oleva tuuletin, saattavat heikentyä ja rikkoutua, ja nämä saattaa aiheuttaa loukkaantumisia.
9. Jos huomaat, että laite toimii huonosti tai siitä lähtee epätavallisia ääniä, lopeta käyttö välittömästi ja katkaise virtakytkin. Pyydä tarkastusta ja korjausta myyjältä, jolta ostit laitteen, tai HiKOKIn valtuutetusta huoltokeskuksesta. Laitteen käytön jatkaminen sen toimissa poikkeavasti saattaa aiheuttaa loukkaantumisia.
10. Jos laite putoaa vahingossa tai iskeytyy toiseen esineeseen, tarkasta laite perinpohjaisesti ja etsi, onko siinä halkeamia, murtumia tai ulkonäöltään poikkeavia kohtia jne. Loukkaantumisia voi tapahtua, mikäli laitteessa on halkeamia, murtumia tai ulkonäöltään poikkeavia kohtia.
11. Älä käytä laitetta korkeaa lämpöä synnyttävien esineiden kuten uunien läheisyydessä. Tulipaloja saattaa sytyä, mikäli laitetta käytetään sellaisten paikkojen läheisyydessä.
12. Tee perinpohjainen tarkastus, jos käytät akkutoimista puhallinta puhaltamaan tai puhdistamaan viskoosista jauhetta tai pölyhiukkasia. Jauhe tai pölyhiukkaset voivat joutua imetyksi laitteen sisään ja tarttua sen sisäosiin aiheuttaen tuulettimen rikkoutumisen tai loukkaantumisia.
13. Älä jätä laitetta penkille, lattialle tai muihin sellaisiin paikkoihin sen vielä pyöriessä. Tämä saattaa aiheuttaa onnettomuuksia.
14. Kun käytät konetta, käytä aina tukevia jalkineita ja pitkiä housuja.
15. Koneen käytön aikana muodostuva pöly saattaa olla terveydelle haitallista. Kun käytön aikana muodostuu paljon pölyä, käytä hengityssuojainta.
16. Älä siirrä katsettasi pois jatkosuuttimen kärjestä tai puhallusaukosta samalla, kun liikut eteenpäin hitaasti. Älä koskaan työskentele taaksepäiseen suuntaan. Tällainen toiminta saattaa johtaa kaatumiseen.
17. Älä koskaan anna kenenkään lähestyä koneen käyttäjää 5 metriä lähemmäksi, jotta heihin ei osuisi lentäviä esineitä. Vastaavasti säilytä aina tämä etäisyys muista esineistä kuten autoista tai ikkunoista, jotta lentävät esineet eivät vahingoittaisi niitä.
18. Älä koskaan osoita ihmisiä tai eläimiä kohti. Kone puhaltaa pieniä esineitä suurella nopeudella ja voi aiheuttaa loukkaantumisia.
19. Älä koskaan käytä laitetta, kun jalansijasi on epävaka kuten seisossasi tikapuilla tai pukkittikailla. Tällainen toiminta saattaa aiheuttaa loukkaantumisia.
20. Varotoimet kuljetuksen aikana
 - Vapautaa koneen rungossa oleva kytkin ja irrota akku.
 - Kanna konetta sen rungossa olevasta kahvasta.
 - Kun kuljatat laitetta kulkuneuvossa, suorita riittävät toimenpiteet estääksesi sitä kaatumasta tai vahingoittumasta.
21. Kiinnitä huomiota siihen, että seisot tukevasti, kun työskentelet luukkaissa olosuhteissa kuten märillä alueilla, lumessa tai jäällä ja kaltevilla tai epätasaisilla pinnoilla.
22. Huomaa, että kun työskentelet kuivissa olosuhteissa, joissa on paljon pienihiukkasia, staattista sähköä saattaa kertyä, ja se saattaa purkautua odottamattomalla tavalla.
23. Kävele, älä koskaan juokse.
24. Käytä konetta vain kohtuulliseen aikaan. Äjei aikaisin aamulla tai myöhään illalla, jolloin muut saattavat häiriintyä.
25. Käytä harvaa tai luutaa irrottamaan roskat ennen puhaltamista.
26. Kostuta hieman pintoja pölyisissä olosuhteissa tai käytä sumutintiläisöosaa.
27. Käytä pidennyssuutinta, jotta ilmvirta voi toimia maanpinnan lähellä.
28. Säilytä konetta vain kuivassa paikassa.
 - Tätä laitetta ei ole tarkoitettu sellaisten henkilöiden (lapset mukaan lukien), joiden fyysiset, sensoriset tai henkiset kyvyt ovat alentuneet tai joilta puuttuu kokemusta ja tietoa, käytettäväksi, ellei turvallisuudesta vastuussa oleva henkilö ole antanut heille opastusta ja ohjeita laitteen käyttöön liittyen. (7.12 IEC 60335-1:2010)
 - Lapsia tulee valvoa, jotta varmistettaisiin, etteivät he leiki laitteella. (7.12 IEC 60335-1:2010)
 - Tätä laitetta voivat käyttää vähintään 8-vuotiaat lapset ja henkilöt, joiden fyysiset, sensoriset tai henkiset kyvyt ovat alentuneet tai joilta puuttuu kokemusta ja tietoa, jos heille on annettu opastusta ja ohjeita laitteen turvallisesta käytöstä ja he ymmärtävät käyttöön liittyvät vaarat. Lapset eivät saa leikkiä laitteella. Lasten ei tule puhdistaa tai huoltaa laitetta ilman valvontaa. (7.12 EN 60335-1:2012)
29. Älä käytä laitetta, jos työkalu tai akun liittimet (akun kiinnike) ovat vahingoittuneet. Muussa tapauksessa akun asentamisen seurauksena voi olla oikosulku, joka voi aiheuttaa savun muodostumista tai syttymisen.
30. Pidä työkalun liittimet (akun kiinnike) puhtaina.
 - Varmista ennen käyttöä, että liittintöjen alueella ei ole lastuja tai pölyä.
 - Käytön aikana pyri estämään työkalulle kertyneiden lastujen tai pölyn putoaminen akun päälle.
 - Käytön aikana ja jälkeen työkalu on suojattava lastuilta ja pölyltä. Muussa tapauksessa seurauksena voi olla oikosulku, joka saattaa aiheuttaa savupäästöjä tai syttymisen.

LISÄÄ TURVALLISUUTTA KOSKEVIA VAROITUKSIA

PARISTON POISTO JA ASENNUS HUOMAUTUS

Älä koskaan kytke paristoa oikosulkuun.

PUHALTIMEN KÄYTTÖ VAROITUS

- Älä käytä, kun näkyvyysalue on huono kuten yöllä tai huonolla säällä.
- Älä käytä sateessa tai märällä maalla sateen jälkeen.
- Kiinnitä aina huomiota siihen, että seisot tukevasti, kun käytät puhallinta, jotta ettet liukastuisi tai menettäisi tasapainoasi.
- Älä käytä jyrkillä rinteillä.
- Kiinnitä huomiota siihen, millä tavoin suuntaat puhaltimen välttääksesi suuntaamasta sitä ihmisiin ja helposti rikkoutuviin esineisiin kuten ikkunoihin.
- Ole varovainen, kun työskentelet ahtaissa tiloissa tai puhallat tuuleen, jotta välttyisit lentäviltä esineiltä, jotka tulevat takaisin ja iskeytyvät sinuun.
- Älä mene muita ihmisiä 5 metriä lähemmäksi. Kun 2 tai useampi henkilö työskentelee yhdessä, pitäkää vähintään 5 metrin etäisyyks toisistaan.
- Kun kiinnität tai irrotat jatkosuutinta, vapauta aina kytkin ja irrota akku puhaltimesta, jotta estäisit onnettomuudet.
- Pidä ilmanottoaukko pois päin kehostasi, koska puhallin voi ilmaista takaisin ja iskeytyvät vasten.

HUOMAUTUS

- Kiinnitä akku lujasti puhaltimeen. Jos sitä ei kiinnitetä lujasti, se saattaa irrota ja aiheuttaa loukkaantumisen.
- Jos jotakin pääsee ilmanottoaukkoon aiheuttaen puhaltimen pysähtymisen, vapauta kytkin välittömästi, ja sen jälkeen irrota akku ennen kuin yrität irrottaa vierasta esinettä.

AKKUUN JA LATURIIN LIITTYVÄT VAROITUKSET

1. Lataa akku aina ympäristössä, jonka lämpötila on -10–40 °C. Alle -10 °C:n lämpötila aiheuttaa vaarallisen yllilatautumisen. Akkua ei voi ladata, jos ympäristön lämpötila on yli 40 °C. Sopivin latauslämpötila on 20–25 °C.
2. Älä käytä laturia jatkuvasti. Kun yhden akun lataus on valmis, anna laturin olla käyttämättä noin 15 minuuttia ennen seuraavan akun latausta.
3. Huolehdi, ettei akun kytkentäaukkoon pääse likaa.
4. Älä koskaan purka akku tai laturia.
5. Älä koskaan aiheuta akkuun oikosulkuja. Akun oikosulku aiheuttaa voimakkaan sähkövirran ja ylikuumentumisen. Se aiheuttaa palovammoja tai akun vahingoittumisen.
6. Älä hävitä akkua polttamalla. Jos akku poltetaan, se saattaa räjähtää.
7. Kuluneen akun käyttö vahingoittaa laturia.
8. Kun akun käyttöaika latauksen jälkeen käy liian lyhyeksi käytännölliseen työskentelyyn, vie akku takaisin ostopaikkaan. Älä hävitä kulunutta akkua.
9. Älä jätännä laturin tuuletusrakoihin mitään. Jos laturin tuuletusrakoihin työnnetään metalliesineitä tai jotakin tulenarkaa, on seurauksena sähköiskun vaara tai laturin vahingoittuminen.

HUOMAUTUS LITIUM-IONI-PARISTOSTA

Litium-ioni-pariston käyttöä pidetään turvallisena ja varustettu suojaustoiminnoilla, joka pysäyttää sitä lähtevän virran. Kun tuotetta käytetään alla kuvatuissa tapauksissa 1 – 3, vaikka kytkintä vedetään, moottori saattaa pysähtyä. Tällöin kyseessä ei ole häiriö vaan suojaustoiminnon tulos.

1. Kun paristossa jäljellä oleva teho kuluu loppuun, moottori pysähtyy. Jos näin käy, lataa paristo välittömästi.
2. Jos työkalu on ylikuormitettu, moottorisaahtaa pysähtyä. Tässä tapauksessa vapauta työkalun kytkin ja poista ylikuormituksen syyt. Sen jälkeen voit käyttää laitetta uudelleen.
3. Jos paristo ylikuumentuu liian suurella kuormituksella, pariston virta voi pysähtyä. Tässä tapauksessa pysäytä pariston käyttö ja anna pariston jäähtyä. Sen jälkeen voit käyttää sitä uudelleen.

Lisäksi ota huomioon seuraava varoitus ja huomautus.

VAROITUS

Varmista, että otat huomioon seuraavat turvatoimet, jotta pariston vuotaminen, lämmön syntyminen, savun muodostuminen, räjähdysketjut ja syntyminen voitaisiin estää etukäteen.

1. Varmista, että pariston päälle ei kerry hiomalastuja tai pölyä.
- Varmista työskentelyn aikana, että hiomalastuja tai pölyä ei putoa pariston päälle.
- Varmista, että työskentelyn aikana sähkötyökalun päälle putoavia hiomalastuja tai pölyä ei kerry pariston päälle.
- Älä säilytä käyttämätöntä paristoa hiomalastuilla ja pölyllä alttiissa paikassa.
- Ennen pariston varastoinnista poista kaikki pöly ja hiomalastu, jotka ovat saattaneet tarttua siihen, äläkä varastoi sitä yhdessä metallisten osien (ruuvien, naulojen jne.) kanssa.
2. Älä pistä paristoa terävällä esineellä kuten naulalla, älä lyö vasaralla, älä astu sen päälle. Älä heitä paristoa tai kohdistu siihen voimakasta iskua.
3. Älä käytä ilmiselvästi vahingoittunutta tai ulkonäöltään muuttunutta paristoa.
4. Älä käytä paristoa vääranapaisesti.
5. Älä yhdistä paristoa suoraan sähköpistorasioihin tai auton savukkeensytyttimen pistokkeisiin.
6. Älä käytä paristoa muihin tarkoituksiin kuin tarkasti määriteltäviin.
7. Jos paristo ei lataudu loppuun saakka, vaikka määritetty latausaika on kulunut, pysäytä lataaminen välittömästi.
8. Älä altista paristoa korkeille lämpötiloille tai paineille kuten laita sitä mikroaaltouuniin, kuivaajaan tai korkeapainesäiliöön.
9. Ota paristo välittömästi pois tulen läheisyydestä, jos vuotaa tai pahaa hajua on havaittavissa.
10. Älä käytä paristoa paikassa, jossa syntyy voimakasta staattista sähköä.
11. Jos paristo vuotaa, on havaittavissa pahaa hajua, syntyy lämpöä, pariston väri haalistuu tai sen muoto muuttuu, tai jos paristo vaikuttaa millään tavalla poikkeavalta sitä käytettäessä, ladattaessa tai säilytettäessä, poista se välittömästi laitteesta tai pariston laturista äläkä käytä sitä.
12. Älä upota akkua tai anna nestemäisten aineiden päästä akun sisään. Jos akun sisään pääsee sähköä johtavaa nestettä, kuten vettä, se voi vahingoittaa akkua ja aiheuttaa tulipalon tai räjähdysketjun. Säilytä akku viileässä ja kuivassa paikassa kaukana helposti syttyvistä materiaaleista. Paikkoja, joiden ilmassa on syövyttäviä kaasuja, on vältettävä.

Suomi

HUOMIO

1. Jos paristosta vuotavaa nestettä joutuu silmiin, älä hankaa silmiä, vaan pese ne hyvin tuoreella puhtaalla vedellä kuten vesijohtovedellä ja ota yhteyttä lääkäriin välittömästi.
Jos silmät jätetään hoitamatta, neste saattaa aiheuttaa silmängelmia.
2. Jos nestettä vuotaa iholle tai vaatteille, pese ne hyvin puhtaalla vedellä kuten vesijohtovedellä välittömästi. Tämä voi aiheuttaa ihon ärtymistä.
3. Jos havaitset ruostetta, pahaa hajua, ylikuumentumista, värin haalistumista, muodon muuttumista ja/tai muita epäsäännöllisyyksiä käyttäessäsi paristoa ensimmäistä kertaa, älä käytä paristoa, vaan palauta se tavarantoimittajalle tai kauppiaille.

VAROITUS

Jos sähköä johtava ulkopuolinen esine pääsee litiumioni-akun napoihin, voi syntyä oikosulku, joka aiheuttaa tulipalovaaran. Noudata seuraavia akun varastoimista koskevia ohjeita.

- Älä pane sähköä johtavia sahauskappaleita, nautoja, teräslankaa, kuparilankaa tai muita metallilankoja säilytyskoteloon.
- Joko työnnä akku paikalleen sähkötyökaluun tai varastoi se painamalla lujasti akun kantta sisään, kunnes akun tuuletusaukot on peitetty oikosulkujen estämiseksi (Katso Kuva 2).

LITIUMIONIAKUN KULJETUSTA KOSKEVAT TIEDOT

Kun kuljetat litiumioniakkua, noudata seuraavia varotoimia.

VAROITUS

Ilmoita kuljetusliikkeelle, että pakkaus sisältää litiumioniakun, ilmoita akun teho ja noudata kuljetusliikkeen ohjeita, kun järjestät kuljetusta.

- Litiumioniakut, jotka ylittävät 100 Wh tehon, lasketaan rahliuokituksessa vaarallisiksi tuotteiksi ja vaativat erityiskäyttömenettelyjä.
- Jos akkua kuljetetaan ulkomailla, on noudatettava kansainvälistä lakia sekä kohdemaan sääntöjä ja määräyksiä.

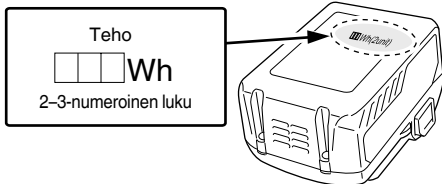

USB-LAITTEEN YHDISTÄMISEN VAROITIMET (UC18YSL3)

Kun jokin odottamaton ongelma tapahtuu, tähän tuotteeseen kytketyssä USB-laitteessa olevat tiedot saattavat tuhoutua tai kadota. Varmuuskopioi aina kaikki USB-laitteessa olevat tiedot ennen kuin käytät sitä tämän tuotteen kanssa.

Huomaa, että yrityksemme ehdottomasti ei kannu vastuuta mistään tiedoista, jotka ovat tallennettu USB-laitteeseen, siinä tapauksessa, että ne tuhoutuvat tai häviävät. Emme myöskään vastaa mistään vahingoista, joita kytkettyyn laitteeseen saattaa tulla.

VAROITUS

- Tarkista ennen käyttöä, ettei USB-liitoskaapeli ole viallinen tai vahingoittunut. Viallisen tai vahingoittuneen USB-kaapelin käyttäminen voi aiheuttaa savun muodostumista tai syttymisen.

- Kun laitetta ei käytetä, peitä USB-portti kumisuojauskella. USB-porttiin kertyvä pöly jne. voi aiheuttaa savun muodostumista tai syttymisen.

HUOMAA

- USB-latauksessa saattaa esiintyä taukoja.
- Kun USB-laitetta ei ladata, irrota USB-laite laturista. Jos näin ei tehdä, USB-laitteen akun käyttöikä saattaa lyhentyä tai voi tapahtua yllättäviä onnettomuuksia.
- Kaikkia USB-laitteita ei välttämättä voida ladata laitteen tyyppistä riippuen.

OSIEN NIMET (kuva 1 – kuva 8)











| | |
|---|---------------------------------|
| ① | Kytkin |
| ② | Kahva |
| ③ | Turbotilan kytkin |
| ④ | Tilakytkin |
| ⑤ | Tilan merkkipalo |
| ⑥ | Paineportti |
| ⑦ | Pidennyssuutin |
| ⑧ | Paineportti |
| ⑨ | Moottori ja tuuletin |
| ⑩ | Imuportti |
| ⑪ | Suuttimen ritilä |
| ⑫ | Akkua |
| ⑬ | Ilmanvaihtoaukot |
| ⑭ | Akun navat |
| ⑮ | Akun kansi |
| ⑯ | Akun varaustason ilmaisinkytkin |
| ⑰ | Akun varaustason merkkipalo |







SYMBOLIT

VAROITUS

Seuraavassa esitellään koneessa käytetyt symbolit. Varmista, että ymmärrät niiden merkityksen, ennen kuin aloitat koneen käytön.

| Symboli | Merkitys |
|---------|---|
| | RB36DA: Akkutoiminen puhallin |
| | Loukkaantumisen vähentämiseksi käyttäjän on luettava käyttöopas. Jos varoituksia ja ohjeita ei noudateta, on olemassa sähköiskun, tulipalon ja/tai vakavan henkilövahingon vaara. |
| | Lue ja ymmärrä kaikki tämän oppaan ja laitteen merkityt varoitukset sekä ohjeet ja noudata niitä. |
| | Käytä aina silmänsuojaimia käyttäessäsi tätä laitetta. |
| | Älä käytä sähkötyökaluja sateessa tai märässä ympäristössä tai jätä sitä ulos sateella. |
| | Kun esineitä puhalletaan pois, ne voivat sinkoutua takaisin ja aiheuttaa loukkaantumisen ja/tai vahingoittaa muita alueella olevia esineitä. Käytä aina suojavaatteita ja -kenkiä. |

| | |
|--|---|
|  | Pidä lapset, sivulliset ja avustajat vähintään 5 metrin etäisyydellä laitteesta. |
|  | VAROITUS  VAARA Älä koskaan pane kättäsi tai mitään ilmanottoaukon päälle tai puhallusaukon suulle. Tällainen toiminta saattaa johtaa loukkaantumisiin ja/tai koneen vahingoittumiseen. |
|  | Turbotila on suunniteltu siten, että se menee automaattisesti pois päältä ja palaa aikaisempaan tilaan 10 sekunnin kuluttua, jotta virtapiiriä suojattaisiin. Huomaa, että tämä ei ole laitevika. |
|  | Tilalakytkin |
|  | Turbotilalakytkin |
|  | Palaa ; Tila 1 |
|  | Palaa ; Tila 2 |
|  | Palaa ; Tila 3 |
|  | Palaa ; Tila 4 |
|  | Viikkuu ; Turbotila |

| | |
|---|---|
|  | Palaa ; Akun varaus on alle 25%. |
|  | Viikkuu ; Akku on melkein tyhjä. Lataa akku mahdollisimman pian. |
|  | Viikkuu ; Lataaminen keskeytetty korkean lämpötilan takia. Irrota akku laturista ja anna sen jäähtyä kokonaan. |
|  | Viikkuu ; Lataaminen keskeytetty vian tai toimintahäiriön vuoksi. Akku voi olla viallinen, joten ota yhteyttä jälleenmyyjään. |
|  | Irrota akku |
|  | Koskee vain EU-maita Älä hävitä sähkötyökalua tavallisen kotitalousjätteen mukana! Vanhoja sähkö- ja elektroniikkalaitteita koskevan EUdirektiivin 2002/96/ETY ja sen maakohtaisten sovellusten mukaisesti käytetyt sähkötyökalut on toimitettava ongelmajätteen keräyspisteeseen ja ohjattava ympäristöstävälliseen kierrätykseen. |

VAKIOVARUSTEET

Päälaitteen (1 laite) lisäksi pakkaus sisältää sivulla 275 luetellut varusteet.

Valmistaja pidättää oikeuden muuttaa vakiovarusteita ilman eri ilmoitusta.

KÄYTTÖMAHDOLLISUUDET

- Puustojen ja puutarhojen puhdistaminen lehdistä.
- Puhdistus karsimisen tai ruohonleikkuun jälkeen.
- Stadionien ja kenttien puhdistus.

TEKNISET TIEDOT

1. Sähkötyökalu

| | |
|---|---|
| Malli | RB36DA |
| Jännite | 36 V |
| Nopeudet | 0 – 24000 min ⁻¹ (Malli BSL36A18 täysin ladattuna) |
| Ilmannopeus | 0 – 45 [53] m/s |
| Ilman tilavuus | 0 – 680 [800] m ³ /h |
| Jatkuva käyttöaika | Noin 9,5 minuuttia (Malli BSL36A18 täysin ladattuna) |
| Työkalun kanssa käytettävissä oleva akku* | BSL36A18 |
| Paino** | 3,5 kg (Malli BSL36A18 kiinnitettynä) |

[] näyttää, kun laite on turbotilassa

* Työkalun kanssa ei voida käyttää nykyisiä akkuja (esim. sarjoja BSL3660/3620/3626 ja BSL18xx).

** EPTA-menettelyn 01/2003 mukaan

2. Akku

| | |
|--|--|
| Malli | BSL36A18 |
| Jännite | 36 V / 18 V (automaattinen vaihto*) |
| Akun kapasiteetti | 2,5 Ah / 5,0 Ah (automaattinen vaihto*) |
| Saatavilla olevat langattomat tuotteet** | Monijännitesarja, 18 V:n tuote |
| Saatavilla oleva laturi | Litiumioniakkujen laturi |

* Työkalu vaihtaa jännitealuetta automaattisesti.

** Katso lisätietoja HiKOKIn yleisluettelosta.

3. Laturi

| | |
|---------------|-----------|
| Malli | UC18YSL3 |
| Latausjännite | 14,4–18 V |
| Paino | 0,6 kg |

LATAUS

Lataa akku ennen sähkötyökalun käyttöä seuraavasti.

1. Liitä laturin virtajohto pistorasiaan.

Kun laturin pistoke liitetään pistorasiaan, latausmerkkivalo vilkkuu punaisena (1 sekunnin välein).

2. Aseta akku laturiin.

Aseta akku tukevasti laturiin **kuvan 3** (sivulla 2) mukaisesti.

3. Lataus

Kun akku asetetaan laturiin, latausmerkkivalo alkaa vilkkua sinisenä.

Kun akku on täysin latautunut, merkkivalo palaa vihreänä. (Katso **taulukko 1**)

(1) Latausmerkkivalon ilmoitukset

Latausmerkkivalon ilmoitukset näkyvät **taulukon 1** mukaisesti laturin ja ladattavan akun tilan mukaan.

Taulukko 1

| Latausmerkkivalon ilmoitukset | | | | |
|--|---|--------------------|---|---|
| Latauksen merkkivalo (PUNAINEN/ SININEN/ VIHREÄ/ VIOLETTI) | Ennen lataamista | Vilkkuu (PUNAINEN) | Palaa 0,5 sekunnin ajan. Ei pala 0,5 sekunnin ajan. (sammuu 0,5 sekunniksi) | Kytkeyty virtalähteeseen |
| | Lataamisen aikana | Vilkkuu (SININEN) | Palaa 0,5 sekunnin ajan. Ei pala 1 sekunnin ajan. (sammuu 1 sekunniksi) | Akun kapasiteetti on alle 50% |
| | | Vilkkuu (SININEN) | Palaa 1 sekunnin ajan. Ei pala 0,5 sekunnin ajan. (sammuu 0,5 sekunniksi) | Akun kapasiteetti on alle 80% |
| | | Palaa (SININEN) | Palaa jatkuvasti | Akun kapasiteetti on yli 80% |
| | Lataaminen valmis | Palaa (VIHREÄ) | Palaa jatkuvasti (Jatkuva merkkiääni: noin 6 sekuntia) | |
| | Ylikuumentumisen aiheuttama valmiustila | Vilkkuu (PUNAINEN) | Palaa 0,3 sekunnin ajan. Ei pala 0,3 sekunnin ajan. (sammuu 0,3 sekunniksi) | Akku on ylikuumentunut. Lataaminen ei onnistu. (Lataaminen alkaa, kun akku jäähtyy) |
| | Lataaminen ei onnistu | Välkkyä (VIOLETTI) | Palaa 0,1 sekunnin ajan. Ei pala 0,1 sekunnin ajan. (sammuu 0,1 sekunniksi) ■ ■ ■ ■ ■ ■ ■ ■ ■ ■ ■ ■ ■ ■ ■ ■ (Jaksoittainen merkkiääni: noin 2 sekuntia) | Akun tai laturin toimintahäiriö |

- (2) Tietoa ladattavan akun lämpötiloista ja latausajasta
Lämpötilat ja latausaika näkyvät **taulukossa 2**.

Taulukko 2

| | | Laturi | UC18YSL3 | | | | |
|------|--|---|--|---|--|---------------|------------------|
| Akku | Akun tyyppi | Li-ion | | | | | |
| | Lämpötilat, joissa akku voidaan ladata | -10°C – 50°C | | | | | |
| | Latausjännite | V | 14,4 | | 18 | | |
| | Arvioitu latausaika (20°C:ssa) | min. | BSL14xx-sarja | | BSL18xx-sarja | | Monijännitesarja |
| | | | (4 kennoa) | (8 kennoa) | (5 kennoa) | (10 kennoa) | (10 kennoa) |
| | | BSL1415S : 15 BSL1415 : 15 BSL1415X : 15 BSL1420 : 20 BSL1425 : 25 BSL1430C : 30 | BSL1430 : 20 BSL1440 : 26 BSL1450 : 32 BSL1460 : 38 | BSL1815S : 15 BSL1815 : 15 BSL1815X : 15 BSL1820 : 20 BSL1825 : 25 BSL1830C : 30 | BSL1830 : 20 BSL1840 : 26 BSL1850 : 32 BSL1860 : 38 | BSL36A18 : 32 | |
| USB | Latausjännite | V | 5 | | | | |
| | Latausvirta | A | 2 | | | | |

HUOMAA

Latausaika vaihtelee riippuen ympäristön lämpötilasta ja virtalähteen jännitteestä.

4. Irrota laturin virtajohto pistorasiasta.
5. Pidä laturista tiukasti kiinni ja vedä akku pois.

HUOMAA

Poista akku laturista käytön jälkeen ja säilytä sitä turvallisessa paikassa.

Tietoa uusien akkujen jne. sähköpurkauksesta

Koska uusien ja pitkään käyttämättömänä olleiden akkujen sisällä oleva kemiallinen aine ei ole aktiivista, sähköpurkaus saattaa olla heikko, kun akkuja käytetään ensimmäisen ja toisen kerran. Tämä on tilapäinen ilmiö, ja normaali latausaika palautuu, kun akut ladataan 2–3 kertaa.

Näin saat akut kestämään pidempään.

- (1) Lataa akut, ennen kuin ne tyhjenevät kokonaan.
Kun huomaat, että sähkötyökalun teho heikkenee, lopeta työkalun käyttö ja lataa sen akku. Jos jatkat työkalun käyttöä ja sähkövirta kuluu loppuun, akku saattaa vahingoittua ja sen käyttöikä saattaa lyhentyä.
- (2) Vältä lataamista korkeissa lämpötiloissa.
Akku on kuuma heti käytön jälkeen. Jos tällainen akku ladataan heti käytön jälkeen, sen sisällä oleva kemiallinen aine heikentyy ja akun käyttöikä lyhenee. Anna akun jäähtyä hetken aikaa ja lataa se vasta sitten.

HUOMAUTUS

- Jos akkua ladataan, kun se on kuumentunut, koska se on jätetty pitkäksi ajaksi suoraan auringonvaloon tai koska akkua on juuri käytetty, laturin latausmerkkivalo palaa 0,3 sekunnin ajan ja sitten sammuu 0,3 sekunniksi (pois päältä 0,3 sekunnin ajan). Anna akun siinä tapauksessa jäähtyä ja aloita lataus vasta sitten.
- Jos latausmerkkivalo välkkyä (0,2 sekunnin välein), tarkista, onko laturin akkuliittimeen joutunut vieraita esineitä, ja ota ne pois. Jos vieraita esineitä ei löydy, akku tai laturi saattaa olla epäkunnossa. Vie se valtuutettuun huoltokeskukseen.
- Koska kestää noin 3 sekuntia, jotta sisäinen mikrotietokone varmistaa, että UC18YSL3:lla ladattu akku on poistettu, odota vähintään 3 sekuntia ennen kuin asetat akun takaisin latauksen jatkamiseksi. Jos akku laitetaan takaisin 3 sekunnin kuluessa, se ei ehkä lataudu kunnolla.

ENNEN KÄYTTÖÄ

- **Työskentely-ympäristön valmistelu ja tarkastus**
Varmista varotoimenpiteitä noudattamalla, että työskentely-ympäristö on sopiva.

SÄÄTÖJEN (TOIMINTOJEN) KÄYTTÖ

- **Toimintokytkimen toiminnot (Kuva 4)**

HUOM

Turbotila menee pois päältä automaattisesti ja palaa aikaisempaan tilaan 10 sekunnin kuluttua, jotta virtapiiriä suojattaisiin. Painamalla turbotilakytkintä uudestaan vaihda takaisin turbotilaan.

- **Työskentelykapasiteetti täyteen ladattuna**

Seuraava on karkea arvio puhaltimen työmäärästä, kun akku on täysin ladattu. (Työmäärä vaihtelee jonkin verran ympäristön lämpötilasta ja akun ominaisuuksista riippuen.)

Aika jatkuvassa toiminnassa, kun kytkin on täysin painettuna kaikissa tiloissa

| Tila | Akku | BSL36A18 |
|--------|------|-----------|
| Tila 1 | | 29,5 min. |
| Tila 2 | | 19,5 min. |
| Tila 3 | | 13 min. |
| Tila 4 | | 9,5 min. |

KIINNITTÄMINEN JA KÄYTTÖ

| Toimenpide | Kuva | Sivu |
|------------------------------------|------|------|
| Akun kannan asettaminen paikalleen | 2 | 2 |
| Lataus | 3 | 2 |
| Toimintokytkimen toiminnot | 4 | 2 |
| Jatkosuuttimen kiinnitys | 5 | 3 |
| Akun asettaminen ja poistaminen | 6 | 3 |

| | | |
|---|-----|-----|
| Puhaltimen kytkeminen päälle | 7 | 3 |
| Jäljellä olevan latauksen merkivalosta | 8 | 3 |
| USB-laitteen lataaminen pistorasiasta | 9-a | 4 |
| USB-laitteen ja akun lataaminen pistorasiasta | 9-b | 4 |
| USB-laitteen lataaminen | 10 | 4 |
| Kun USB-laite on ladattu | 11 | 4 |
| Varusteiden vaihtaminen | — | 276 |

HUOMAUTUS

Sähkötyökalujen käytössä ja huollossa on aina noudatettava kussakin maassa voimassa olevia turvaohjeita ja normeja.

Tärkeä huomautus HiKOKIn akkutoimisten sähkötyökalujen akuista

Käytä aina jotain määrittämistämme alkuperäisistä akuista. Emme voi taata akkutoimisen sähkötyökalumme turvallisuutta ja toimivuutta, kun sitä käytetään muun kuin määrittämämme akun kanssa tai kun akku puretaan ja sitä muunnellaan (esimerkiksi kennojen tai muiden sisäosien purku ja vaihto).

TIETOJA USB-LAITTEESTA

- USB-laitteen lataaminen pistorasiasta. **(Kuva 9-a)**
- USB-laitteen ja akun lataaminen pistorasiasta. **(Kuva 9-b)**
- USB-laitteen lataaminen. **(Kuva 10)**
- Kun USB-laitteen lataus on valmis. **(Kuva 11)**

HUOLTO JA TARKISTUKSET

1. Suuttimen ristikon tarkastaminen

Ennen ja jälkeen käytön tarkasta ja varmista, että suuttimen ristikko, joka peittää ilmanottoaukon, ei ole vahingoittunut. Jos se on vahingoittunut, ota yhteyttä myyntipisteeseen tai HiKOKIn valtuutettuun huoltokeskukseen korjausta varten.

2. Kiinnitysruuvien tarkistus

Tarkista säännöllisesti kaikki kiinnitysruuvit ja varmista, että ne ovat tiukassa. Mikäli joku ruuveista on löystynyt, kiristä se välittömästi. Laimminlyönti voi aiheuttaa vaaratilanteen.

3. Moottorin huolto

Moottorin käämi on sähkötyökalun sydän. Huolehdi siitä, ettei käämi vahingoitu tai kastu öljyn tai veteen.

4. Liittimien tarkastus (työkalu ja akku)

Varmista, että liittimillä ei ole lastuja tai pölyä. Tarkista tarvittaessa ennen käyttöä, käytön aikana ja sen jälkeen.

HUOMAUTUS

Poista liittimille mahdollisesti kerääntynyt lika ja pöly. Muussa tapauksessa seurauksena voi olla toimintahäiriö.

5. Ulkopinnan puhdistus

Jos akkutoiminnan puhallin on tahrantunut, puhdista se pehmeällä kuivalla rievulla tai saippuaveteen kostutetulla rievulla.

Älä käytä klooripitoisia nesteitä, bensiiniä tai tinneriä, sillä ne sulattavat muovia.

Jos roskat ovat tukkineet suuttimen ristikon, puhallin toimii vähemmän tehokkaasti.

Puhdista se kevyesti pehmeällä harjalla, jos tarpeellista.

6. Säilytys

Säilytä akkutoimista puhallinta lasten ulottumattomissa, paikassa, jossa lämpötila ei ylitä 40°C.

HUOMAA

Litiumioniakkujen säilytys.

Varmista, että litiumioniakut on ladattu täyteen ennen varastointia.

Akkujen pitkäaikainen varastointi (3 kuukautta tai enemmän), kun niiden lataustaso on alhainen, saattaa johtaa akkujen toimintakyvyn heikkenemiseen, lyhentää huomattavasti akun käyttöaikaa tai heikentää akkuja niin, etteivät ne pysty säilyttämään varausta.

Huomattavasti vähentynyt akun käyttöaika voidaan yrittää korjata lataamalla ja käyttämällä akun varaus loppuun toistuvasti 2–5 kertaa.

Jos akun käyttöikä on äärettömän lyhyt toistuvasta latauksesta ja käytöstä huolimatta, lopeta akun käyttö ja osta uusi akku.

TAKUU

Myönnämme HiKOKI-sähkötyökaluille takuun lakisääteisten/kansallisten erityissääntelyiden mukaisesti. Tämä takuu ei kata vikoja tai vaurioita, jotka johtuvat vääränlaisesta tai kielletystä käytöstä tai normaalista kulumisesta. Reklamaatiotapauksessa lähetä purkamaton sähkötyökalu ja tämän käyttöoppaan loppussa oleva TAKUUSERTIFIKAATTI valtuutettuun HiKOKI-huoltokeskukseen.

Tietoja ilmalävälitteisestä melusta ja värinästä

Saavutetut mitat-arvot määritettiin EN50636-2-100-normin mukaan ja ilmoitettiin ISO 4871 -normin mukaan.

Mittau A-painotteinen ääniteho: 93 dB (A)

Mittau A-painotteinen äänipainearvo: 81 dB (A)

Toleranssi K: 3 dB (A).

Käytä kuulonsuojaimia.

Värinän kokonaisarvot (kolmiakselivektorisumma) EN50636-2-100-standardin mukaisesti määritettyinä.

Värähtelyemissioarvo $a_h = 1,4 \text{ m/s}^2$

Toleranssi K = 1,5 m/s^2

Ilmoitettu värähtelyn kokonaisarvo on mitattu standarditestausten menetelmien mukaisesti, ja sitä voidaan käyttää työkalujen vertaamiseen keskenään.

Sitä voidaan myös käyttää altistumisen alustavaan arviointiin.

VAROITUS

○ Värähtelyemissioarvo voi poiketa annetusta kokonaisarvosta sähkötyökalun varsinaisen käytön aikana työkalun käyttötavasta riippuen.

○ Määritä käyttäjä suojaavat varoitimet, jotka perustuvat arvioituaan altistumiseen varsinaisessa käyttötilanteessa (ottaen huomioon käyttöjakson kaikki vaiheet, kuten hetket, jolloin työkalu on kytketty pois päältä ja jolloin se on tyhjäkäynnissä, varsinaisen käyntiajan lisäksi).

HUOMAA

Koska HiKOKI kehittää tuotteitaan jatkuvasti, tässä ilmoitetut tekniset tiedot voivat muuttua ilman ennakoilmoitusta.

ONGELMANRATKAISU

Käytä alla olevan taulukon tarkastusohjeita, kun työkalu ei toimi normaalisti. Jos ongelma ei korjaudu, kysy neuvoa jälleenmyyjältäsi tai HiKOKIn valtuutetusta huoltokeskuksesta.

1. Sähkötyökalu

| Oire | Mahdollinen syy | Korjaus |
|---------------------------|--|--|
| Työkalu ei käynnisty | Akku on lopussa | Lataa akku. |
| | Akku ei ole täysin paikallaan. | Työnnä akkua, kunnes kuulet naksahduksen. |
| Työkalu pysähtyi yhtäkkiä | Työkalu oli ylikuormittunut | Hankkiudu eroon ylikuormitusta aiheuttavasta ongelmasta. |
| | Akku on ylikuumentunut. | Anna akun jäähtyä. |
| | Vieras aine tukkii imuaukon. | Poista kaikki vieraat aineet. |
| Alhainen puhallusvoima | Vierasta ainetta on tarttunut paineporttiin tai imuporttiin. | Poista kaikki vieraat aineet. |
| | Akkuvirta on vähissä. Akku on täysin tyhjentynyt. | Lataa akku. |
| Akku ei mene paikalleen | Yritetään asentaa muuta kuin työkalulle tarkoitettua akkua. | Asenna monijännitetyypinen akku. |

2. Laturi

| Oire | Mahdollinen syy | Korjaus |
|---|---|---|
| Latauksen merkkivalo vilkkuu nopeasti violetinvärisenä, eikä akun lataus käynnisty. | Akku ei ole kunnolla paikallaan. | Aseta akku kunnolla. |
| | Akun liittimessä tai kiinnityskohdassa on likaa. | Poista lika. |
| Latauksen merkkivalo vilkkuu punaisena, eikä akun lataus käynnisty. | Akku ei ole kunnolla paikallaan. | Aseta akku kunnolla. |
| | Akku on ylikuumentunut. | Jos akun annetaan olla, se alkaa latautua automaattisesti, kun sen lämpötila laskee, mutta tämä voi lyhentää akun kestoa. Suosittelemme jäädyttämään akun ennen latausta hyvin ilmastoidussa tilassa suojassa suoralta auringonvalolta. |
| Akun käyttöaika on lyhyt, vaikka akku on ladattu täyteen. | Akun käyttöikä on lopussa. | Vaihda akku uuteen. |
| Akun lataaminen kestää kauan. | Akun, laturin tai ympäristön lämpötila on erittäin matala. | Lataa akku sisätiloissa tai muussa lämpimässä ympäristössä. |
| | Laturin tuuletusaukot ovat tukkeutuneet, ja sen sisäiset osat ovat ylikuumentuneet. | Vältä tukkimasta tuuletusaukkoja. |
| | Tuuletin ei käy. | Ota yhteyttä valtuutettuun HiKOKI-huoltokeskukseen korjausta varten. |
| USB-virran merkkivalo on sammunut, ja USB-laitteen lataus on pysähtynyt. | Akun varaus on vähissä. | Vaihda akku sellaiseen, jossa on vielä varasta jäljellä. Liitä laturin pistoke pistorasiaan. |
| USB-virran merkkivalo ei sammu, vaikka USB-laite on ladattu täyteen. | USB-virran merkkivalo palaa vihreänä, mikä tarkoittaa, että USB-lataus on mahdollista. | Tämä ei ole toimintahäiriö. |
| USB-laitteen lataustila on epäselvä, tai ei ole tiedossa, onko se ladattu täyteen. | USB-virran merkkivalo ei sammu, vaikka lataus on valmis. | Tarkista ladattavan USB-laitteen lataustila. |
| USB-laitteen lataus keskeytyy. | Laturi kytkettiin pistorasiaan, kun USB-laitetta ladattiin käyttämällä virtalähteenä akkua. | Tämä ei ole toimintahäiriö. Laturi keskeyttää USB-latauksen noin 5 sekunniksi, kun sen virtalähdettä vaihdetaan. |
| | Akku asetettiin laturiin, kun USB-laitetta ladattiin käyttämällä virtalähteenä pistorasiaa. | |

Suomi

| Oire | Mahdollinen syy | Korjaus |
|---|---|--|
| USB-laitteen lataus keskeytyy, kun akkua ja USB-laitetta ladataan samaan aikaan. | Akku on ladattu täyteen. | Tämä ei ole toimintahäiriö. Laturi keskeyttää USB-latauksen noin 5 sekunniksi, kun se tarkistaa, onko akku ladattu täyteen. |
| USB-laitteen lataus ei käynnisty, kun akkua ja USB-laitetta ladataan samaan aikaan. | Akussa on jäljellä erittäin vähän varausta. | Tämä ei ole toimintahäiriö. Kun akun varaus saavuttaa tietyn tason, USB-lataus käynnistyy automaattisesti. |

ΓΕΝΙΚΕΣ ΠΡΟΕΙΔΟΠΟΙΗΣΕΙΣ ΑΣΦΑΛΕΙΑΣ ΗΛΕΚΤΡΙΚΟΥ ΕΡΓΑΛΕΙΟΥ

⚠ ΠΡΟΣΟΧΗ

Διαβάστε όλες τις προειδοποιήσεις ασφαλείας και όλες τις οδηγίες.

Η μη τήρηση των προειδοποιήσεων και οδηγιών μπορεί να προκαλέσει ηλεκτροπληξία, πυρκαγιά και/ή σοβαρό τραυματισμό.

Φυλάξτε όλες τις προειδοποιήσεις και τις οδηγίες για μελλοντική αναφορά.

Ο όρος "ηλεκτρικό εργαλείο" στις προειδοποιήσεις αναφέρεται στο ηλεκτρικό εργαλείο (με καλώδιο) που λειτουργεί στους αγωγούς ή στο ηλεκτρικό εργαλείο που λειτουργεί στη μπαταρία (χωρίς καλώδιο).

1) Ασφάλεια χώρου εργασίας

a) Διατηρείτε το χώρο εργασίας καθαρό και καλά φωτισμένο.

Σε ακατάστατες ή σκοτεινές περιοχές μπορεί να προκληθούν ατυχήματα.

b) Μην χρησιμοποιείτε τα ηλεκτρικά εργαλεία σε περιβάλλον, στο οποίο μπορεί να προκληθεί έκρηξη, όπως παρουσία εύφλεκτων υγρών, αερίων ή σκόνης.

Τα ηλεκτρικά εργαλεία δημιουργούν σπινθήρες, οι οποίοι μπορεί να αναφλέξουν τη σκόνη ή τον καπνό.

c) Κρατήστε τα παιδιά και τους παρευρισκόμενους μακριά όταν χρησιμοποιείτε ένα ηλεκτρικό εργαλείο.

Αν αποσπαστεί η προσοχή σας, υπάρχει κίνδυνος να χάσετε τον έλεγχο.

2) Ηλεκτρική ασφάλεια

a) Τα φις των ηλεκτρικών εργαλείων πρέπει να είναι κατάλληλα για τις πρίζες.

Μην τροποποιήσετε ποτέ το φις με οποιονδήποτε τρόπο.

Μη χρησιμοποιείτε φις προσαρμογής με γειωμένα ηλεκτρικά εργαλεία.

Τα μη τροποποιημένα φις και οι κατάλληλες πρίζες μειώνουν τον κίνδυνο ηλεκτροπληξίας.

b) Αποφύγετε τη σωματική επαφή με γειωμένες επιφάνειες όπως σωλήνες, θερμάστρες, μαγειρικές συσκευές και ψυγεία.

Υπάρχει αυξημένος κίνδυνος ηλεκτροπληξίας όταν το σώμα σας είναι γειωμένο.

c) Μην εκθέτετε τα ηλεκτρικά εργαλεία στη βροχή ή σε συνθήκες υγρασίας.

Το νερό που εισέρχεται σε ένα ηλεκτρικό εργαλείο αυξάνει τον κίνδυνο ηλεκτροπληξίας.

d) Μην ασκείτε δύναμη στο καλώδιο. Μη χρησιμοποιείτε ποτέ το καλώδιο για να μεταφέρετε, να τραβήξετε ή να βγάλετε από την πρίζα το ηλεκτρικό εργαλείο.

Κρατήστε το καλώδιο μακριά από θερμότητα, λάδι, κοφτερές γωνίες και κινούμενα μέρη. Τα κατεστραμμένα ή υπερδεδεμένα καλώδια αυξάνουν τον κίνδυνο ηλεκτροπληξίας.

e) Όταν χρησιμοποιείτε το εργαλείο σε εξωτερικό χώρο, χρησιμοποιήστε καλώδιο προέκτασης που προορίζεται για χρήση σε εξωτερικό χώρο.

Η χρήση ενός καλωδίου κατάλληλου για εξωτερικό χώρο μειώνει τον κίνδυνο ηλεκτροπληξίας.

f) Αν είναι αναπόφευκτη η λειτουργία ενός ηλεκτρικού εργαλείου σε χώρο με υγρασία, χρησιμοποιείτε διάταξη προστασίας ρεύματος διαρροής (RCD).

Η χρήση της RCD μειώνει τον κίνδυνο ηλεκτροπληξίας.

3) Προσωπική ασφάλεια

a) Να είστε σε ετοιμότητα, να βλέπετε αυτό που κάνετε και να χρησιμοποιείτε την κοινή λογική όταν χρησιμοποιείτε ένα ηλεκτρικό εργαλείο. Μην χρησιμοποιείτε ηλεκτρικά εργαλεία όταν είστε κουρασμένοι ή υπό την επήρεια ναρκωτικών ουσιών, οινοπνεύματος ή φαρμάκων.

Μία στιγμή απροσεξίας κατά τη χρήση ενός ηλεκτρικού εργαλείου μπορεί να προκαλέσει σοβαρό προσωπικό τραυματισμό.

b) Χρησιμοποιείτε προσωπικό προστατευτικό εξοπλισμό. Φοράτε πάντα προστασία για τα μάτια.

Ο προστατευτικός εξοπλισμός, όπως μάσκα για τη σκόνη, αντιολισθητικά παπούτσια, σκληρό καπέλο ή προστασία για τα αυτιά, που χρησιμοποιείται για ανάλογες συνθήκες μπορεί να μειώσει τους τραυματισμούς.

c) Προλαμβάνετε τυχόν ακούσια εκκίνηση. Βεβαιωθείτε ότι ο διακόπτης είναι σε θέση απενεργοποίησης πριν συνδέσετε τη συσκευή με πηγή ρεύματος και/ή τη θήκη της μπαταρίας, πριν σηκώσετε ή μεταφέρετε το εργαλείο.

Η μεταφορά ηλεκτρικού εργαλείου με τα δάχτυλά σας στο διακόπτη ή η ηλεκτροδότηση ηλεκτρικού εργαλείου με ενεργοποιημένο το διακόπτη μπορεί να προκαλέσουν ατυχήματα.

d) Να αφαιρείτε τυχόν κλειδιά ρυθμιζόμενου ανοίγματος ή τα απλά κλειδιά πριν θέσετε σε λειτουργία το ηλεκτρικό εργαλείο.

Ένα απλό κλειδί ή ένα κλειδί ρυθμιζόμενου ανοίγματος που είναι προσαρτημένο σε περιστρεφόμενο εξάρτημα του ηλεκτρικού εργαλείου μπορεί να προκαλέσει προσωπικό τραυματισμό.

e) Μην τεντώνεστε. Να διατηρείτε πάντοτε το κατάλληλο πάτημα και την ισορροπία σας.

Με αυτόν τον τρόπο μπορείτε να ελέγχετε καλύτερα το ηλεκτρικό εργαλείο σε μη αναμενόμενες καταστάσεις.

f) Να είστε ντυμένοι κατάλληλα. Μη φοράτε φαρδιά ρούχα ή κοσμήματα. Να κρατάτε τα μαλλιά σας, τα ρούχα σας και τα γάντια σας μακριά από κινούμενα μέρη.

Τα φαρδιά ρούχα, τα κοσμήματα και τα μαλλιά μαλλιά μπορεί να πιαστούν σε κινούμενα μέρη.

g) Αν παρέχονται εξαρτήματα για τη σύνδεση συσκευών εξαγωγής και συλλογής σκόνης, να βεβαιώνετε ότι είναι συνδεδεμένα και χρησιμοποιούνται με το σωστό τρόπο.

Η χρήση συλλέκτη σκόνης μειώνει τους κινδύνους που προέρχονται από τη σκόνη.

4) Χρήση και φροντίδα ηλεκτρικών εργαλείων

a) Μην ασκείτε δύναμη στο ηλεκτρικό εργαλείο. Να χρησιμοποιείτε το ηλεκτρικό εργαλείο που είναι κατάλληλο για το είδος της εργασίας που εκτελείτε.

Το κατάλληλο ηλεκτρικό εργαλείο θα εκτελέσει την εργασία καλύτερα και με μεγαλύτερη ασφάλεια με τον τρόπο που σχεδιάστηκε.

b) Μη χρησιμοποιήσετε το ηλεκτρικό εργαλείο αν ο διακόπτης λειτουργίας δεν ανοίγει και δεν κλείνει.

Ένα ηλεκτρικό εργαλείο που δεν ελέγχεται από το διακόπτη λειτουργίας είναι επικίνδυνο και πρέπει να επισκευαστεί.

- c) Αποσυνδέετε το βύσμα από την πηγή ισχύος και/ή τη θήκη μπαταρίας από το ηλεκτρικό εργαλείο πριν προβείτε σε ρυθμίσεις, αλλαγή εξαρτήματος ή αποθήκευση του ηλεκτρικού εργαλείου.

Αυτά τα προληπτικά μέτρα ασφαλείας μειώνουν τον κίνδυνο να ξεκινήσει το ηλεκτρικό εργαλείο κατά λάθος.

- d) Αποθηκεύετε τα εργαλεία που δεν χρησιμοποιείτε μακριά από παιδιά και μην αφήνετε τα άτομα που δεν είναι εξοικειωμένα με το ηλεκτρικό εργαλείο ή με αυτές τις οδηγίες να χρησιμοποιούν το ηλεκτρικό εργαλείο.

Τα ηλεκτρικά εργαλεία είναι επικίνδυνα στα χέρια μη εκπαιδευμένων ατόμων.

- e) Συντηρείτε τα ηλεκτρικά εργαλεία. Να ελέγχετε την ευθυγράμμισή τους ή το μπλοκάρισμα των κινούμενων μερών, τη θραύση των εξαρτημάτων και οποιαδήποτε άλλη κατάσταση που ενδέχεται να επηρεάσει τη λειτουργία του ηλεκτρικού εργαλείου.

Σε περίπτωση βλάβης, το ηλεκτρικό εργαλείο πρέπει να επισκευαστεί πριν χρησιμοποιηθεί.

Πολλά ατυχήματα προκαλούνται από ηλεκτρικά εργαλεία που δεν έχουν συντηρηθεί σωστά.

- f) Διατηρείτε τα εργαλεία κοπής κοφτερά και καθαρά.

Τα κατάλληλα συντηρημένα εργαλεία κοπής με κοφτερές γωνίες μπλοκάρουν πιο δύσκολα και ελέγχονται πιο εύκολα.

- g) Χρησιμοποιείτε το ηλεκτρικό εργαλείο, τα εξαρτήματα και τα μέρη κ.τ.λ. σύμφωνα με τις παρούσες οδηγίες, λαμβάνοντας υπόψη τις συνθήκες εργασίας και την εργασία που θα εκτελέσετε.

Η χρήση του ηλεκτρικού εργαλείου για εργασίες πέρα από εκείνες για τις οποίες προορίζεται, ενδέχεται να δημιουργήσει κινδύνους.

5) Εργαλείο μπαταρίας – χρήση και φροντίδα

- a) Η επαναφόρτιση να πραγματοποιείται μόνο μέσω του φορτιστή που έχει καθοριστεί από τον κατασκευαστή.

Ο φορτιστής που είναι κατάλληλος για ένα τύπο μπαταρίας, ενδέχεται να προκαλέσει κίνδυνο πυρκαγιάς όταν χρησιμοποιείται με άλλου τύπου θήκη μπαταριών.

- b) Χρησιμοποιήστε ηλεκτρικά εργαλεία μόνο με τις ειδικά καθορισμένες θήκες μπαταριών.

Η χρήση οποιοδήποτε άλλου τύπου θήκης μπαταριών ενδέχεται να προκαλέσει τραυματισμό και πυρκαγιά.

- c) Όταν η θήκη μπαταριών είναι εκτός χρήσης, φυλάξτε την μακριά από άλλα μεταλλικά αντικείμενα όπως συνδέτηρες, νομίσματα, κλειδιά, καρφιά, βίδες ή άλλα μικρού μεγέθους μεταλλικά αντικείμενα που μπορούν να πραγματοποιήσουν σύνδεση από τον ένα ακροδέκτη στον άλλο.

Αν τοποθετήσετε μαζί τους ακροδέκτες μπαταριών ενδέχεται να προκληθούν εγκαύματα ή πυρκαγιά.

- d) Υπό καταχρηστικές συνθήκες, ενδέχεται να εκτοξευτεί υγρό από την μπαταρία. Αποφύγετε την επαφή.

Σε περίπτωση επαφής με το υγρό από σφάλμα, ξεπλύνετε με νερό. Αν το υγρό έρθει σε επαφή με τα μάτια, ξεπλύνετε με νερό και ζητήστε ιατρική βοήθεια.

Το υγρό που εκτοξεύεται από την μπαταρία μπορεί να προκαλέσει ερεθισμό ή εγκαύματα.

6) Σέρβις

- a) Να δίνετε το ηλεκτρικό εργαλείο για σέρβις σε κατάλληλα εκπαιδευμένα άτομα και να χρησιμοποιείτε μόνο γνήσια ανταλλακτικά.

Με αυτόν τον τρόπο είστε σίγουροι για την ασφάλεια του ηλεκτρικού εργαλείου.

ΠΡΟΦΥΛΑΞΗ

Μακριά από τα παιδιά και τους αναπήρους.

Όταν δεν χρησιμοποιούνται, τα εργαλεία πρέπει να φυλάσσονται μακριά από τα παιδιά και τους αναπήρους.

ΠΡΟΕΙΔΟΠΟΙΗΣΕΙΣ ΑΣΦΑΛΕΙΑΣ ΦΥΣΗΤΗΡΑ ΚΗΠΟΥ

ΣΗΜΑΝΤΙΚΟ

ΔΙΑΒΑΣΤΕ ΠΡΟΣΕΚΤΙΚΑ ΠΡΙΝ ΑΠΟ ΤΗ ΧΡΗΣΗ ΦΥΛΑΞΤΕ ΓΙΑ ΜΕΛΛΟΝΤΙΚΗ ΑΝΑΦΟΡΑ

Πρακτικές ασφαλούς λειτουργίας για φυσητήρες κήπου χειρός

● Εκπαίδευση

- a) Διαβάστε προσεκτικά τις οδηγίες. Εξοικειωθείτε με τα χειριστήρια και τη σωστή χρήση του μηχανήματος.
- b) Μην επιτρέπετε σε παιδιά ή άτομα μη εξοικειωμένα με αυτές τις οδηγίες να χρησιμοποιούν αυτό το μηχάνημα.
- Οι τοπικοί κανονισμοί μπορεί να περιορίζουν την ηλικία του χειριστή.
- c) Να θυμάστε, ότι ο χειριστής ή ο χρήστης είναι υπεύθυνος για ατυχήματα ή κινδύνους που συμβαίνουν σε άλλα άτομα ή στην ιδιοκτησία τους.

● Προετοιμασία

- a) Αποκτήστε வாσιπίδες και προστατευτικά γυαλιά. Φορέστε τα ανά πάσα στιγμή κατά τον χειρισμό του μηχανήματος.
- b) Κατά τη διάρκεια του χειρισμού του μηχανήματος να φοράτε πάντα γερά παπούτσια και μακριά παντελόνια. Μη χειρίζεστε το μηχάνημα έχομεν γυμνά ή με ανοιχτά πέδιλα. Αποφεύγετε να φοράτε ρούχα που είναι χαλαρά ή έχουν κορδόνια ή δεσίματα που κρέμονται.
- c) Μη φοράτε φαδιά ρούχα ή κοσμήματα που μπορεί να τραβηχτούν μέσα στην εισοδο αέρα. Κρατήστε τα μακριά μαλλιά μακριά από τις εισόδους αέρα.
- d) Χειριστείτε το μηχάνημα σε κατάλληλη θέση και μόνο σε μια σταθερή, επίπεδη επιφάνεια.
- e) Μη χειρίζεστε το μηχάνημα σε πλακόστρωτη επιφάνεια ή επιφάνεια με χαλίκια όπου εκτινασόμενο υλικό θα μπορούσε να προκαλέσει τραυματισμό.
- f) Πριν από τη χρήση, να ελέγχετε πάντα οπτικά για να δείτε, ότι τα μέσα τεμαχισμού, οι βίδες των μέσων τεμαχισμού και άλλοι συνδετήρες είναι σφιγμένα, το περίβλημα δεν έχει υποστεί ζημιά και ότι οι προφυλακτικές και οι σθόνες βρίσκονται στη θέση τους. Αντικαταστήστε τα φθαρμένα ή χαλασμένα εξαρτήματα σε ομάδες για να διατηρήσετε την ισορροπία. Αντικαταστήστε τις κατεστραμμένες ή δυσανάνυστες ετικέτες.
- g) Πριν από τη χρήση, ελέγξτε την παροχή ρεύματος και το καλώδιο προέκτασης για σημάδια φθοράς ή παλαιότητας. Εάν το καλώδιο καταστραφεί κατά τη διάρκεια της χρήσης, αποσυνδέστε αμέσως το καλώδιο από την παροχή. ΜΗΝ ΑΓΓΙΖΕΤΕ ΤΟ ΚΑΛΩΔΙΟ ΠΡΙΝ ΤΗΝ ΑΠΟΣΥΝΔΕΞΗ ΑΠΟ ΤΗΝ ΠΑΡΟΧΗ ΡΕΥΜΑΤΟΣ. Μην χρησιμοποιείτε το μηχάνημα εάν το καλώδιο έχει καταστραφεί ή φθαρεί.
- h) Ποτέ μη χρησιμοποιείτε το μηχάνημα ενώ οι άνθρωποι, και ιδιαίτερα παιδιά ή κατοικίδια ζώα, βρίσκονται σε κοντινή απόσταση.

● Λειτουργία

- Πριν από την εκκίνηση του μηχανήματος, βεβαιωθείτε ότι ο θάλαμος τροφοδοσίας είναι άδειος.
- Κρατήστε το πρόσωπο και το σώμα σας μακριά από το άνοιγμα εισαγωγής τροφοδοσίας.
- Μην αφήνετε τα χέρια ή οποιοδήποτε άλλο μέρος του σώματός σας ή τα ρούχα σας μέσα στον θάλαμο τροφοδοσίας, τον αγωγό εκκένωσης, ή κοντά σε οποιοδήποτε κινούμενο μέρος.
- Να πατάτε σταθερά και να διατηρείτε την ισορροπία σας συνεχώς. Μην τεντώνεστε. Ποτέ μη στέκεστε σε υψηλότερο επίπεδο από τη βάση του μηχανήματος όταν τροφοδοτείτε υλικό μέσα σε αυτό.
- Πάντα να στέκεστε μακριά από τη ζώνη εκκένωσης όταν λειτουργεί το μηχάνημα.
- Κατά την τροφοδοσία υλικού στο μηχάνημα να προσέχετε ιδιαίτερα ώστε να μην περιλαμβάνονται κομμάτια από μέταλλο, πέτρες, μπουκάλια, μεταλλικά κομμάτια ή άλλα ξένα αντικείμενα.
- Εάν ο μηχανισμός κοπής χτυπήσει τυχόν ξένα σώματα ή εάν το μηχάνημα αρχίσει να κάνει οποιοδήποτε ασυνήθιστο θόρυβο ή δονήσεις, κλείστε αμέσως την πηγή ρεύματος και αφήστε το μηχάνημα να σταματήσει. Αποσυνδέστε το μηχάνημα από την παροχή ρεύματος και ακολουθήστε τα παρακάτω βήματα πριν την επανεκκίνηση και τη λειτουργία του μηχανήματος:
 - επιθεωρήστε για ζημιές,
 - αντικαταστήστε ή επισκευάστε τυχόν χαλασμένα μέρη,
 - ελέγξτε για τυχόν χαλαρά μέρη και σφίξτε τα.
- Μην αφήνετε επεξεργασμένο υλικό να συσσωρευτεί στη ζώνη εκκένωσης. Αυτό μπορεί να εμποδίσει τη σωστή εκκένωση και να οδηγήσει σε αποβολή του υλικού μέσα από το άνοιγμα εισαγωγής.
- Εάν το μηχάνημα φράξει, κλείστε την πηγή ρεύματος και αποσυνδέστε το μηχάνημα από την παροχή πριν από τον καθαρισμό από τα θραύσματα.
- Ποτέ μη χρησιμοποιείτε το μηχάνημα με ελαττωματικούς προφυλακτήρες ή κάλυπτρα, ή χωρίς συστήματα ασφαλείας.
- Κρατήστε την πηγή ρεύματος καθαρή από θραύσματα και άλλες συσσωρεύσεις για να μην προκληθεί ζημιά στην πηγή ρεύματος ή πιθανή φωτιά.
- Μη μεταφέρετε αυτό το μηχάνημα ενώ η πηγή ρεύματος είναι σε λειτουργία.
- Διακόψτε τη λειτουργία του μηχανήματος και αφαιρέστε το βύσμα από την πρίζα. Βεβαιωθείτε ότι όλα τα κινούμενα μέρη έχουν σταματήσει εντελώς
 - κάθε φορά που αφήνετε το μηχάνημα,
 - πριν από τον καθαρισμό εμπλοκών ή φραγμένου αγωγού,
 - πριν από τον έλεγχο, τον καθαρισμό ή την εργασία στο μηχάνημα.
- Μη γέροντε το μηχάνημα ενώ η πηγή ρεύματος είναι σε λειτουργία.

● Συντήρηση και αποθήκευση

- Όταν σταματήσει το μηχάνημα για συντήρηση, επιθεώρηση ή αποθήκευση, ή για να αλλάξετε ένα αξεσουάρ, κλείστε την πηγή ρεύματος, αποσυνδέστε το μηχάνημα από την παροχή ρεύματος και βεβαιωθείτε ότι όλα τα κινούμενα μέρη έχουν σταματήσει εντελώς. Αφήστε το μηχάνημα να κρυώσει πριν από την εκτέλεση τυχόν ελέγχων, ρυθμίσεων κλπ. Συντηρήστε το μηχάνημα φροντίζοντάς το και διατηρείτε το καθαρό.
- Αποθηκεύετε το μηχάνημα σε ξηρό μέρος στο οποίο δεν έχουν πρόσβαση μικρά παιδιά.
- Να αφήνετε πάντα το μηχάνημα να κρυώσει πριν από την αποθήκευση.
- Αντικαταστήστε τα φαρμάκια ή κατεστραμμένα μέρη για ασφαλεία. Να χρησιμοποιείτε μόνο γνήσια ανταλλακτικά και αξεσουάρ.

- Ποτέ μην επιχειρήσετε να παρακάμψετε το τμήμα αλληλασφάλισης του προφυλακτήρα.

ΠΡΟΦΥΛΑΞΕΙΣ ΓΙΑ ΑΣΥΡΜΑΤΟ ΦΥΣΗΤΗΡΑ

- Μην αφήνετε παιδιά ή άτομα μη εξοικειωμένα με τις οδηγίες αυτές να χρησιμοποιούν το μηχάνημα. Η ηλικία του χρήστη μπορεί να υφίσταται περιορισμούς από τοπικούς κανονισμούς.
- Ο χειριστής ή ο χρήστης είναι υπεύθυνοι για ατυχήματα και κινδύνους που συμβαίνουν σε άλλα άτομα ή στην ιδιοκτησία τους.
- Μη βάζετε τα χέρια σας και το πρόσωπό σας κοντά στον ασύρματο φυσητήρα κατά τη διάρκεια της χρήσης.
Σε περίπτωση που το κάνετε μπορεί να προκύψουν τραυματισμοί.
- Απομακρύνετε τη συσκευή αυτή σε μια ασφαλή απόσταση μακριά από ηλεκτρικούς αγωγούς όταν καθαρίζετε τμήματα που είναι φορείς ηλεκτρικής ισχύος όπως ο ηλεκτρικός πίνακας.
- Μη φράσσετε την ασύρματη θύρα εκτόνωσης του φυσητήρα ή τη θύρα εισαγωγής του αέρα. Φράσσοντας την ασύρματη θύρα εκτόνωσης του φυσητήρα ή την είσοδο του αέρα θα προκληθεί ασυνήθιστη αύξηση του αριθμού στροφών ανά λεπτό (RPM) και μπορεί να καταστραφούν τα πτερύγια στο εσωτερικό τμήμα της μονάδας ή να προκληθούν τραυματισμοί. Ο κινητήρας μπορεί επίσης να υπερθερμανθεί και να προκαλέσει πυρκαγιά.
- Μην τον χρησιμοποιείτε όταν το πεδίο της ορατότητάς σας είναι περιορισμένο, όπως τη νύχτα ή σε κακοκαιρία. Παρόμοια, μην το χρησιμοποιείτε κατά τη διάρκεια βροχής ή πάνω σε υγρό έδαφος, όπως μετά από βροχή. Το βάδιμα σε τέτοιες περιπτώσεις είναι ασταθές και μπορεί να σας κάνει να χάσετε την ισορροπία σας και να έχετε ατύχημα.
- Μην τον χρησιμοποιείτε σε χώρους όπου παρευρίσκονται εύφλεκτα υλικά όπως βενζίνη, μπογιές, βενζόλιο, αρωματικά μέσα ή βενζίνη. Μην αφήνετε επίσης αντικείμενα όπως τα αναμμένα τσιγάρα να παρεισφρήσουν μέσα σε τέτοιους χώρους. Μπορεί να δημιουργηθεί έκρηξη ή να προκύψουν πυρκαγιές.
- Να μη γίνεται χρήση σε περιβάλλοντα που υπόκεινται σε βαριές δοσολογίες χημικών ουσιών, κλπ. Πλαστικά τμήματα όπως ο ανεμιστήρας πάνω στο εσωτερικό τμήμα της μονάδας θα μπορούσαν να εξασθενήσουν και να σπάσουν, και μπορεί να προκληθούν τραυματισμοί.
- Αν αντιληφθείτε ότι η συσκευή δεν λειτουργεί κανονικά ή κάνει ασυνήθιστους θορύβους, σταματήστε αμέσως να τη χρησιμοποιείτε και κλείστε το διακόπτη λειτουργίας. Ζητήστε επιθεώρηση και επισκευή από τον αντιπρόσωπο όπου προμηθευθήκατε τη συσκευή ή από ένα Εγκεκριμένο Κέντρο Τεχνικής Εξυπηρέτησης (Σέρβις) της HiKOKI.
Σε περίπτωση που εξακολουθείτε να χρησιμοποιείτε τη συσκευή ενώ αυτή δεν λειτουργεί κανονικά μπορεί να προκληθούν τραυματισμοί.
- Αν η συσκευή πέσει κατά λάθος ή κτυπήσει κάποιο άλλο αντικείμενο, κάντε έναν πλήρη έλεγχο (τεσκάρισμα) της συσκευής για τυχόν ρωγμές, σπασίματα ή παραμόρφωση, κλπ.
Τραυματισμοί μπορεί να λάβουν χώρα αν η συσκευή έχει ρωγμές, σπασίματα ή παραμορφώσεις.
- Μη χρησιμοποιείτε κοντά αντικείμενα που παράγουν θερμότητα όπως οι σόμπες.
Πυρκαγιές ενδέχεται να λάβουν εκδηλωθούν αν γίνει χρήση κοντά σε τέτοιες θέσεις.

12. Κάντε έναν εμπειριστωμένο έλεγχο αν χρησιμοποιείτε τον ασύρματο φυσητήρα για να φυσηξετε ή να καθαρίσετε παχύρρευστη σκόνη ή σωματίδια σκόνης.
Σκόνη ή σωματίδια σκόνης θα μπορούσαν να αναρροφηθούν και να προσκολληθούν στο εσωτερικό τμήμα, προκαλώντας τη θραύση του κινητήρα ή τραυματισμούς.
 13. Μην αφήνετε τη συσκευή σε θέσεις όπως οι πάγκοι ή τα πατώματα ενόσω αυτή περιστρέφεται.
Μπορεί να προκύψουν τραυματισμοί.
 14. Κατά τη λειτουργία του μηχανήματος, φοράτε πάντα ανθεκτικά υποδήματα και μακριά παντελόνια.
 15. Η σκόνη που δημιουργείται κατά τη χρήση της μηχανής μπορεί να αποβεί επιζήμια για την υγεία σας. Όταν δημιουργείται πολύ σκόνη κατά τη χρήση, φορέστε μια μάσκα σκόνης.
 16. Μην απομακρύνετε το βλέμμα σας από την άκρη του ακροφύσιου επέκτασης ή από τη θύρα εκτόξευσης καθώς κινείστε αργά προς τα μπρος. Μη δουλεύετε ποτέ σε προς τα πίσω κατεύθυνση. Αν το κάνετε μπορεί να πέσετε κάτω.
 17. Μην αφήνετε ποτέ κανένα να προσεγγίζει το χειριστή του μηχανήματος σε απόσταση πιο κοντινή από 5 μέτρα, έτσι ώστε να μην κτυπηθούν από ιπτάμενα αντικείμενα. Παρόμοια, κρατάτε πάντοτε αυτήν την απόσταση από άλλα αντικείμενα, όπως αυτοκίνητα ή παράθυρα, έτσι ώστε να μην υποστούν βλάβη από ιπτάμενα αντικείμενα.
 18. Μη στοχεύετε ποτέ ανθρώπους ή ζώα. Το μηχανήμα εκτοξεύει μικρά αντικείμενα με υψηλή ταχύτητα και μπορεί να προκαλέσει τραυματισμό.
 19. Μη κάνετε χειρισμούς από ασταθές βάδισμα, όπως όταν βρίσκεστε πάνω σε μια σκάλα ή σε ένα σκαλοπάτι. Κάνοντας το μπορεί να προκληθεί τραυματισμός.
 20. Προφύλαξτε κατά τη διάρκεια της μεταφοράς
 - Απελευθερώστε το διακόπτη πάνω στο σώμα της μηχανής και αφαιρέστε την μπαταρία.
 - Μεταφέρετε το μηχανήμα από τη λαβή πάνω στο σώμα του.
 - Όταν το μεταφέρετε μέσω οχήματος, κάντε τα αναγκαία βήματα ώστε να αποτρέψετε την πτώση του ή να υποστεί βλάβη.
 21. Προσέξτε το βηματισμό σας ενόσω εργάζεστε όταν υπάρχει ολισθηρότητα, όπως σε υγρές περιοχές, στο χιόνι ή στον πάγο, και πάνω σε κλίσεις ή σε ακανόνιστες επιφάνειες.
 22. Σημειώστε ότι όταν εργάζεστε σε συνθήκες ξηρασίας με πολλά λεπτά σωματίδια, μπορεί να δημιουργηθεί στατικός ηλεκτρισμός και με απρόβλεπτες εκφορτίσεις.
 23. Περπατάτε, ποτέ μην τρέχετε.
 24. Ο χειρισμός του μηχανήματος να γίνεται μόνο σε λογικές ώρες - όχι νωρίς το πρωί ούτε αργά τη νύκτα όταν άτομα μπορεί να εννοληθούν.
 25. Χρησιμοποιείτε τσουγκράνες και σκούπες για να αφαιρέσετε τα υπολείμματα πριν από το φύσημα.
 26. Βρέξτε ελαφρά τις επιφάνειες σε σκοτεινές περιοχές ή χρησιμοποιήστε προσάρτημα διασποράς της αχλύος.
 27. Χρησιμοποιήστε το ακροφύσιο επέκτασης έτσι ώστε το ρεύμα του αέρα να μπορεί να δουλεύει κοντά στο έδαφος.
 28. Η αποθήκευση του μηχανήματος να γίνεται μόνο σε στεγνό χώρο.
 - Η συσκευή αυτή δεν προορίζεται για χρήση από άτομα (συμπεριλαμβανομένων των παιδιών) με μειωμένες σωματικές, αισθητηριακές ή διανοητικές ικανότητες, ή έλλειψη εμπειρίας και γνώσης, εκτός αν έχουν την εποπτεία ή την καθοδήγηση σε ό,τι αφορά τη χρήση της συσκευής από ένα υπεύθυνο για την ασφάλειά τους άτομο. (7.12 ΔΝΕ 60335-1:2010)
 - Τα παιδιά πρέπει να βρίσκονται κάτω από επίβλεψη ώστε να εξασφαλιστεί ότι δεν παίζουν με τη συσκευή. (7.12 ΔΝΕ 60335-1:2010)
 - Η συσκευή αυτή μπορεί να χρησιμοποιηθεί από παιδιά ηλικίας 8 ετών και άνω και από άτομα με μειωμένες σωματικές, αισθητηριακές ή διανοητικές ικανότητες ή έλλειψη εμπειρίας και γνώσης αν τους έχει δοθεί εποπτεία ή καθοδήγηση σχετικά με τη χρήση της συσκευής με ασφαλή τρόπο και κατανοούν τους εγγενείς κινδύνους. Τα παιδιά δεν πρέπει να παίζουν με τη συσκευή. Καθαρισμός και συντήρηση χρήστη δεν θα πρέπει να γίνεται από παιδιά χωρίς επίβλεψη. (7.12 ΕΝ 60335-1:2012)
29. Μη χρησιμοποιείτε το προϊόν αν το εργαλείο ή οι πόλοι της μπαταρίας (βάση μπαταρίας) είναι παραμορφωμένοι.
Τοποθετώντας την μπαταρία θα μπορούσε να προκληθεί βραχυκύκλωμα που θα μπορούσε να οδηγήσει σε εκπομπή καπνού ή ανάφλεξη.
30. Διατηρείτε τους ακροεκτες του εργαλείου (βάση μπαταρίας) χωρίς γρέζια και σκόνη.
- Πριν από τη χρήση, βεβαιωθείτε ότι δεν έχουν συσσωρευτεί γρέζια και σκόνη στην περιοχή των πόλων.
 - Κατά τη διάρκεια της χρήσης, προσπαθήστε να μην πέσουν γρέζια ή σκόνη από το εργαλείο στην μπαταρία.
 - Κατά την αναστολή λειτουργίας ή μετά τη χρήση, μην αφήνετε το εργαλείο σε μέρος όπου μπορεί να εκτεθεί σε γρέζια ή σκόνη.
Διαφορετικά, θα μπορούσε να προκληθεί βραχυκύκλωμα που θα μπορούσε να οδηγήσει σε εκπομπή καπνού ή ανάφλεξη.

ΠΡΟΣΘΕΤΕΣ ΠΡΟΕΙΔΟΠΟΙΗΣΕΙΣ ΑΣΦΑΛΕΙΑΣ

ΑΦΑΙΡΕΣΗ ΚΑΙ ΤΟΠΟΘΕΤΗΣΗ ΜΠΑΤΑΡΙΑΣ ΠΡΟΣΟΧΗ

Ποτέ μην βραχυκυκλώσετε τη μπαταρία.

ΧΡΗΣΙΜΟΠΟΙΩΝΤΑΣ ΤΟ ΦΥΣΗΤΗΡΑ ΠΡΟΕΙΔΟΠΟΙΗΣΗ

- Μην τον χρησιμοποιείτε όταν το πεδίο της ορατότητάς σας είναι περιορισμένο, όπως τη νύχτα ή σε δυσμενείς καιρικές συνθήκες.
- Μην τον χρησιμοποιείτε στη βροχή ή πάνω σε υγρό έδαφος αφού έχει βρέξει.
- Προσέξτε πάντοτε το βηματισμό σας όταν χρησιμοποιείτε το φυσητήρα έτσι ώστε να μη γλιστρήσετε και χάσετε την ισορροπία σας.
- Μην τον χρησιμοποιείτε σε απότομες κλίσεις του εδάφους.
- Προσέξτε προς τα πού ο φυσητήρας δείχνει έτσι ώστε να αποφύγετε τους ανθρώπους καθώς και πράγματα που σπάνε εύκολα όπως τα παράθυρα.
- Να είστε προσεκτικοί όταν δουλεύετε σε περιορισμένους χώρους ή φυσάτε μέσα στον άνεμο για να αποφύγετε τα επιστρεφόμενα αντικείμενα που μπορούν να σας κτυπήσουν.
- Μην έρχεστε πιο κοντά από 5 μέτρα ως προς άλλα άτομα. Και όταν 2 ή περισσότερα άτομα δουλεύουν, κρατήστε μια απόσταση τουλάχιστον 5 μέτρων ο ένας από τον άλλο.
- Όταν προσαρτάτε ή αφαιρείτε το ακροφύσιο επέκτασης απελευθερώνετε πάντοτε το διακόπτη και αφαιρέστε την μπαταρία από το φυσητήρα για να αποτρέψετε τυχόν ατύχημα.
- Κρατήστε την εισαγωγή του αέρα μακριά από το σώμα σας γιατί μπορεί να ρουφήξει τα ρούχα εργασίας σας κατά την εισαγωγή του αέρα.

ΠΡΟΣΟΧΗ

- Τοποθετήστε την μπαταρία με ασφάλεια στο φυσητήρα.
- Αν η μπαταρία δεν τοποθετηθεί με ασφάλεια, μπορεί να πέσει και να προκαλέσει τραυματισμό.
- Αν μπει κάτι στην εισαγωγή του αέρα, που να κάνει το φυσητήρα να σταματήσει, απελευθερώστε αμέσως το διακόπτη, αφαιρέστε ύστερα την μπαταρία πριν να προσπαθήσετε να εκποτίσετε το ξένο αντικείμενο.

ΠΡΟΦΥΛΑΞΕΙΣ ΓΙΑ ΤΗΝ ΜΠΑΤΑΡΙΑ ΚΑΙ ΤΟΝ ΦΟΡΤΙΣΤΗ

1. Πάντοτε φορτίζετε την μπαταρία σε θερμοκρασία μεταξύ -10-40°C. Μια θερμοκρασία -10°C θα προκαλέσει υπερφόρτιση κάτι το οποίο είναι επικίνδυνο. Η μπαταρία δεν μπορεί να φορτιστεί σε θερμοκρασία μεγαλύτερη των 40°C. Η πιο κατάλληλη θερμοκρασία για φόρτιση είναι μεταξύ 20-25°C.
2. Μην χρησιμοποιείτε τον φορτιστή συνέχεια. Όταν ολοκληρωθεί μια φόρτιση, αφήστε τον φορτιστή για περίπου 15 λεπτά πριν από την επόμενη φόρτιση της μπαταρίας.
3. Μην επιτρέπετε να εισέρχονται ξένα υλικά στην οπή σύνδεσης της επαναφορτιζόμενης μπαταρίας.
4. Ποτέ μην αποσυναρμολογείτε την επαναφορτιζόμενη μπαταρία ή τον φορτιστή.
5. Ποτέ μην βραχυκυκλώνετε την επαναφορτιζόμενη μπαταρία. Η βραχυκύκλωση της μπαταρίας θα προκαλέσει μεγάλη τάση ηλεκτρικού ρεύματος και υπερθέρμανση. Η μπαταρία θα καεί ή θα υποστεί βλάβη.
6. Μην απορρίπτετε την μπαταρία στην φωτιά. Σε περίπτωση που η μπαταρία καεί ενδέχεται να εκραγεί.
7. Η χρήση μιας εξασθενημένης μπαταρίας θα προκαλέσει βλάβη στον φορτιστή.
8. Επιτρέψτε την μπαταρία στο κατάστημα από όπου την αγοράσατε μόλις η ζωή της μπαταρίας μεταφόρτισης γίνει σύντομη για πρακτική χρήση. Μην απορρίπτετε την μπαταρία που έχει εξαντληθεί.
9. Μην εισάγετε κάποιο αντικείμενο στις εγχοπές αερισμού του φορτιστή. Η τοποθέτηση μεταλλικών ή εύφλεκτων αντικειμένων στον φορτιστή θα προκαλέσει ηλεκτροπληξία ή βλάβη στον φορτιστή.

ΠΡΟΣΟΧΗ ΣΤΗΝ ΜΠΑΤΑΡΙΑ ΙΟΝΤΩΝ ΛΙΘΙΟΥ

Για την επέκταση του χρόνου διάρκειας της μπαταρίας ιόντων λιθίου υπάρχει η λειτουργία προστασίας που σταματά την ισχύ εξόδου. Στις περιπτώσεις 1 έως 3 περιγράφωνται κατωτέρω, κατά τη χρήση του προϊόντος, ακόμη και τραβάτε το διακόπτη ο κινητήρας ενδέχεται να σταματήσει. Αυτό δεν είναι το πρόβλημα αλλά το αποτέλεσμα της λειτουργίας προστασίας.

1. Όταν η υπόλοιπη ισχύ της μπαταρίας που απομένει τελειώσει, ο κινητήρας σταματάει. Στην περίπτωση αυτή θα πρέπει να τη φορτίσετε αμέσως.
2. Εάν υπάρχει υπερφόρτιση του εργαλείου ο κινητήρας ενδοχόμενος να σταματήσει. Στην περίπτωση αυτή απελευθερώστε το διακόπτη του εργαλείου και εξαλείψτε την αιτία της υπερφόρτισης. Έπειτα από αυτό μπορείτε να το χρησιμοποιήσετε πάλι.
3. Αν η μπαταρία υπερθερμανθεί κάτω από αυξημένο φόρτο εργασίας, πιθανόν να σταματήσει η τροφοδοσία από τη μπαταρία.

Στην περίπτωση αυτή, διακόψτε τη χρήση της μπαταρίας, και αφήστε τη μπαταρία να ψυχθεί. Κατόπιν, μπορείτε να τη χρησιμοποιήσετε και πάλι.

Παρακαλείστε, επίσης, να τηρείτε τις ακόλουθες προειδοποιήσεις και προφυλάξεις.

ΠΡΟΕΙΔΟΠΟΙΗΣΗ

Για να αποφύγετε τυχόν διαρροή της μπαταρίας, παραγωγή θερμότητας, εκπομπή καπνού, έκρηξη ή ανάφλεξη, πρέπει να τηρείτε τις ακόλουθες προφυλάξεις.

1. Βεβαιωθείτε ότι δεν συσσωρεύεται σκόνη στη μπαταρία.
- Κατά την εργασία σας βεβαιωθείτε ότι δεν πέφτει σκόνη στη μπαταρία.
- Βεβαιωθείτε ότι τυχόν σκόνες που πέφτουν πάνω στο ηλεκτρικό εργαλείο την ώρα που εργάζεστε με αυτό, δεν συσσωρεύονται στη μπαταρία.
- Μην αποθηκεύετε αχρησιμοποίητες μπαταρίες σε σημείο εκτεθειμένο σε σκόνη.
- Πριν να αποθηκεύσετε μία μπαταρία, απομακρύνετε τυχόν σκόνες που πιθανόν να έχουν κολλήσει πάνω της και μην την αποθηκεύετε μαζί με μεταλλικά μέρη (βίδες, καρφιά, κ.λπ.).
2. Μην τρυπάτε τη μπαταρία με αιχμηρά αντικείμενα όπως καρφιά, μην χτυπάτε με σφυρί, μην πατάτε ή κρατάτε τη μπαταρία. Προφυλάξτε την από ισχυρούς κραδασμούς.
3. Μην χρησιμοποιείτε μία εμφανώς κατεστραμμένη ή παραμορφωμένη μπαταρία.
4. Μην τοποθετείτε τη μπαταρία με λάθος τρόπο.
5. Μην συνδέετε απευθείας σε ηλεκτρική πρίζα ή στην υποδοχή του αναπτήρα στα αυτοκίνητα.
6. Μην χρησιμοποιείτε τη μπαταρία για χρήση άλλη πέραν της προβλεπόμενης.
7. Σε περίπτωση που δεν ολοκληρώνεται επιτυχώς η διαδικασία φόρτισης της μπαταρίας ακόμα και όταν έχει περάσει ο καθορισμένος χρόνος επαναφόρτισης, σταματήστε αμέσως οποιαδήποτε προσπάθεια επαναφόρτισης.
8. Η μπαταρία δεν πρέπει να εκτίθεται σε υψηλή θερμοκρασία ή υψηλή πίεση, όπως στην περίπτωση φούρνου μικροκυμάτων, ξηραντήρα ή δοχείου υψηλής πίεσης.
9. Απομακρύνετε αμέσως από τη φωτιά σε περίπτωση διαρροής ή δυσσομίας.
10. Μην χρησιμοποιείτε σε περιβάλλον με έντονο στατικό ηλεκτρισμό.
11. Σε περίπτωση διαρροής της μπαταρίας, δυσσομίας, παραγωγής θερμότητας, αποχρωματισμού ή παραμόρφωσής της, ή σε περίπτωση που παρατηρηθεί κάτι μη φυσιολογικό κατά τη διάρκεια της χρήσης, της επαναφόρτισης ή της αποθήκευσης, αφαιρέστε αμέσως από τον εξοπλισμό ή από τον φορτιστή της μπαταρίας και σταματήστε να χρησιμοποιείτε.
12. Μη βυθίζετε την μπαταρία σε υγρό ή μην αφήνετε υγρά να εισχωρήσουν στο εσωτερικό της. Η εισροή αγωγίμων υγρών, όπως το νερό, μπορεί να προκαλέσει βλάβη που οδηγεί σε φωτιά ή έκρηξη. Αποθηκεύετε την μπαταρία σας σε δροσερό, ξηρό μέρος, μακριά από καύσιμα και εύφλεκτα αντικείμενα. Πρέπει να αποφεύγονται οι ατμόσφαιρες με διαβρωτικά αέρια.

ΠΡΟΣΟΧΗ

1. Εάν διαρρεύσει υγρό από τη μπαταρία και έλθει σε επαφή με τα μάτια σας, μην τα τρίψετε, αλλά ξεπλύνετε τα πολύ καλά με καθαρό νερό όπως νερό βρύσης, και επικοινωνήστε αμέσως με γιατρό. Εάν όχι, το υγρό μπορεί να προκαλέσει προβλήματα στα μάτια σας.
2. Εάν διαρρεύσει υγρό στο δέρμα ή τα ρούχα σας, ξεπλύνετε καλά με καθαρό νερό, όπως νερό βρύσης, αμέσως. Υπάρχει το ενδεχόμενο να ερεθιστεί το δέρμα.

Ελληνικά

3. Εάν διαπιστώσετε σκουριά, δυσοσμία, υπερθέρμανση, αποχρωματισμό, παραμόρφωση, και/ή άλλες ανωμαλίες κατά τη χρήση της μπαταρίας για πρώτη φορά, μην την χρησιμοποιήσετε, αλλά επιστρέψετε την στον υπεύθυνο προμηθευτή ή πωλητή.

ΠΡΟΕΙΔΟΠΟΙΗΣΗ

Εάν ένα ηλεκτρικά αγωγίμο ξένο σώμα εισέλθει στους πόλους της μπαταρίας ιόντων λιθίου, μπορεί να προκύψει βραχυκύκλωμα με αποτέλεσμα τον κίνδυνο πυρκαγιάς. Παρακαλούμε προσέχετε τα παρακάτω κατά την αποθήκευση της μπαταρίας.

- Μην τοποθετείτε ηλεκτρικά αγωγίμα τεμάχια, καρφιά, ατσάλινα, χάλκινα ή άλλα σύρματα στη θήκη αποθήκευσης.
- Τοποθετείτε την μπαταρία είτε μέσα στο ηλεκτρικό εργαλείο ή αποθηκευτέ την πιέζοντας δυνατά στο κάλυμμα της μπαταρίας, έως ότου αποκαλυφθούν οι οπές εξαερισμού, ώστε να αποφευχθούν βραχυκυκλώματα. (Δείτε Εικ. 2)

- Όταν το προϊόν δεν χρησιμοποιείται, να καλύπτετε τη θύρα USB με το ελαστικό κάλυμμα. Συσσωρευση σκόνης κτλ. στη θύρα USB μπορεί να προκαλέσει εκπομπή καπνού ή ανάφλεξη.

ΣΗΜΕΙΩΣΗ

- Μπορεί να υπάρξει μία περιστασιακή παύση κατά την επαναφόρτιση USB.
- Όταν δεν φορτίζεται μία συσκευή USB, αφαιρέστε τη συσκευή USB από τον φορτιστή. Αν δεν το κάνετε αυτό, ενδέχεται όχι μόνο να ελαττωθεί η διάρκεια ζωής της μπαταρίας μιας συσκευής USB, αλλά μπορεί επίσης να οδηγήσει σε απροσδόκητα ατυχήματα.
- Ενδέχεται να μην είναι δυνατή η φόρτιση ορισμένων συσκευών USB, ανάλογα με τον τύπο της συσκευής.





ΟΝΟΜΑΣΙΕΣ ΕΞΑΡΤΗΜΑΤΩΝ (Εικ. 1 – Εικ. 8)

| | |
|---|---|
| ① | Διακόπτης |
| ② | Λαβή |
| ③ | Διακόπτης λειτουργίας τούρμπο |
| ④ | Διακόπτης λειτουργίας |
| ⑤ | Λυχνία ένδειξης λειτουργίας |
| ⑥ | Θύρα εκτόνωσης |
| ⑦ | Ακροφύσιο επέκτασης |
| ⑧ | Θύρα εκτόνωσης |
| ⑨ | Μοτέρ και ανεμιστήρας |
| ⑩ | Θύρα αναρρόφησης |
| ⑪ | Σχάρα μύτης |
| ⑫ | Μπαταρία |
| ⑬ | Οπές εξαερισμού |
| ⑭ | Τερματικά μπαταρίας |
| ⑮ | Κάλυμμα μπαταρίας |
| ⑯ | Διακόπτης ένδειξης επιπέδου φορτίου μπαταρίας |
| ⑰ | Λυχνία ένδειξης στάθμης μπαταρίας |

ΣΥΜΒΟΛΑ

ΠΡΟΕΙΔΟΠΟΙΗΣΗ

Τα παρακάτω δείχνουν τα σύμβολα που χρησιμοποιούνται στο μηχανάκι. Βεβαιωθείτε ότι κατανοείτε τη σημασία τους πριν τη χρήση.

| Σύμβολο | Σημασία |
|---|---|
|  | RB36DA: Φυσιτήρας μπαταρίας |
|  | Για τον περιορισμό του κινδύνου τραυματισμού, ο χρήστης πρέπει να διαβάσει το εγχειρίδιο οδηγιών χρήσης. Η μη τήρηση των προειδοποιήσεων και οδηγιών μπορεί να προκαλέσει ηλεκτροπληξία, πυρκαγιά και/ή σοβαρό τραυματισμό. |
|  | Διαβάστε, κατανοήστε και ακολουθήστε όλες τις προειδοποιήσεις και οδηγίες αυτού του εγχειριδίου της συσκευής. |
|  | Φοράτε πάντοτε προστατευτικά για τα μάτια όταν χρησιμοποιείτε αυτήν τη συσκευή. |

ΣΧΕΤΙΚΑ ΜΕ ΤΗ ΜΕΤΑΦΟΡΑ ΜΠΑΤΑΡΙΑΣ ΙΟΝΤΩΝ ΛΙΘΙΟΥ

Κατά τη μεταφορά μιας μπαταρίας ιόντων λιθίου, λάβετε τις ακόλουθες προφυλάξεις.

ΠΡΟΕΙΔΟΠΟΙΗΣΗ

Ειδοποιήστε την εταιρεία μεταφορών ότι μία συσκευασία περιέχει μπαταρία ιόντων λιθίου, ενημερώστε την εταιρεία για την απόδοση ισχύος της, και ακολουθήστε τις οδηγίες της εταιρείας μεταφορών κατά τη διευθέτηση της μεταφοράς.

- Οι μπαταρίες ιόντων λιθίου που υπερβαίνουν την απόδοση ισχύος των 100 Wh θεωρούνται στην κατάταξη εμπορευμάτων ως Επικίνδυνο Φορτίο και θα χρειαστείτε ειδικές διαδικασίες υποβολής αιτήσεων.
- Για μεταφορά στο εξωτερικό, πρέπει να συμμορφώνεστε με τους διεθνείς νόμους και κανόνες και κανονισμούς της χώρας προορισμού.

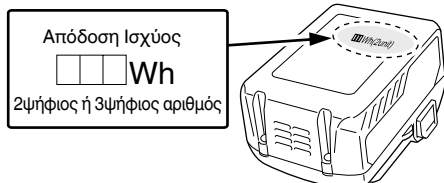













ΠΡΟΦΥΛΑΞΕΙΣ ΣΥΝΔΕΣΗΣ ΣΥΣΚΕΥΗΣ USB (UC18YSL3)

Όταν εμφανιστεί κάποιο απροσδόκητο πρόβλημα, μπορεί να φθαρούν ή χαθούν τα δεδομένα σε μία συσκευή USB που είναι συνδεδεμένη με αυτό το προϊόν. Να φροντίζετε πάντα να δημιουργείτε αντίγραφα ασφαλείας των δεδομένων που περιλαμβάνονται στη συσκευή USB πριν από τη χρήση με αυτό το προϊόν.



Παρακαλούμε λάβετε υπόψη ότι η εταιρεία μας δεν φέρει καμία απολύτως ευθύνη για τυχόν δεδομένα που είναι αποθηκευμένα σε μια συσκευή USB τα οποία καταστραφούν ή χαθούν, ούτε για οποιαδήποτε βλάβη που μπορεί να εμφανιστεί σε μία συνδεδεμένη συσκευή.







ΠΡΟΕΙΔΟΠΟΙΗΣΗ

- Πριν από τη χρήση, ελέγξτε το συνδετικό καλώδιο USB για τυχόν ελαττώματα ή βλάβη. Χρησιμοποιώντας ένα ελαττωματικό ή φθαρμένο καλώδιο USB μπορεί να προκληθεί εκπομπή καπνού ή ανάφλεξη.

| | |
|--|---|
|  | Μην χρησιμοποιείτε ηλεκτρικό εργαλείο στη βροχή και υγρασία ούτε να το αφήνετε σε εξωτερικούς χώρους, όταν βρέχει. |
|  | Όταν αντικείμενα εκτινάσσονται μακριά, μπορεί να αναπηδήσουν πίσω και να προκαλέσουν τραυματισμό και/ή ζημιά σε άλλα αντικείμενα στην περιοχή. Να φοράτε προστατευτικό ρουχισμό και παπούτσια. |
|  | Κρατείστε τα παιδιά, τους παραβρισκόμενους και τους βοηθούς τουλάχιστον 5 μέτρα μακριά από τη συσκευή. |
|  | ΠΡΟΣΟΧΗ  ΚΙΝΔΥΝΟΣ Μη βάζετε ποτέ το χέρι σας ή οτιδήποτε στην εισαγωγή του αέρα ή στη θύρα εκτόνωσης. Αν το κάνετε μπορεί να προκληθεί τραυματισμός και/ή βλάβη στη μηχανή. |
|  | Ο τρόπος λειτουργίας τούρμπο έχει σχεδιαστεί να σβήνει αυτόματα και να επιστρέφει στον προηγούμενο τρόπο λειτουργίας μετά από 10 δευτερόλεπτα έτσι ώστε να προστατεύει το ηλεκτρονικό κύκλωμα. Παρακαλείστε να σημειώσετε ότι δεν πρόκειται για δυσλειτουργία. |
|  | Διακόπτης τρόπου λειτουργίας |
|  | Διακόπτης τρόπου λειτουργίας τούρμπο |
|  | Ανάβει ; Τρόπος λειτουργίας 1 |
|  | Ανάβει ; Τρόπος λειτουργίας 2 |
|  | Ανάβει ; Τρόπος λειτουργίας 3 |
|  | Ανάβει ; Τρόπος λειτουργίας 4 |
|  | Αναβοσβήνει ; Τρόπος λειτουργίας τούρμπο |

Μπαταρία

| Σύμβολο | Σημασία |
|--|---|
|  | Ανάβει ; Το υπόλοιπο φορτίο της μπαταρίας είναι πάνω από το 75%. |
|  | Ανάβει ; Το υπόλοιπο φορτίο της μπαταρίας βρίσκεται στο 50%– 75%. |

| | |
|---|--|
|  | Ανάβει ; Το υπόλοιπο φορτίο της μπαταρίας βρίσκεται στο 25%– 50%. |
|  | Ανάβει ; Το υπόλοιπο φορτίο της μπαταρίας είναι λιγότερο από το 25%. |
|  | Αναβοσβήνει ; Το υπόλοιπο φορτίο της μπαταρίας είναι σχεδόν άδειο. Επαναφορτίστε την μπαταρία το συντομότερο δυνατό. |
|  | Αναβοσβήνει ; Η έξοδος ανεστάλη λόγω υψηλής θερμοκρασίας. Αφαιρέστε την μπαταρία από το εργαλείο και αφήστε τη να κρυώσει. |
|  | Αναβοσβήνει ; Η έξοδος ανεστάλη λόγω βλάβης ή δυσλειτουργίας. Το πρόβλημα ενδεχομένως να οφείλεται στην μπαταρία, οπότε παρακαλούμε επικοινωνήστε με τον αντιπρόσωπό σας. |
|  | Αποσυνδέστε την μπαταρία |
|  | Μόνο για τις χώρες της ΕΕ Μην πετάτε τα ηλεκτρικά εργαλεία στον κάδο οικιακών απορριμμάτων! Σύμφωνα με την ευρωπαϊκή οδηγία 2002/96/ΕΚ περί ηλεκτρικών και ηλεκτρονικών συσκευών και την ενσωμάτωσή της στο εθνικό δίκαιο, τα ηλεκτρικά εργαλεία πρέπει να συλλέγονται ξεχωριστά και να επιστρέφονται για ανακύκλωση με τρόπο φιλικό προς το περιβάλλον. |

ΚΑΝΟΝΙΚΑ ΕΞΑΡΤΗΜΑΤΑ

Εκτός από την κύρια μονάδα (1 μονάδα), η συσκευασία περιέχει τα εξαρτήματα που αναφέρονται στην σελίδα 275.

Τα κανονικά εξαρτήματα υπόκεινται σε αλλαγή χωρίς προειδοποίηση.

ΕΦΑΡΜΟΓΕΣ

- Καθαρισμός φύλλων από πάρκα και κήπους.
- Καθαρισμός μετά από κλάδεμα ή κούρεμα του γρασιδιού.
- Καθαρισμός σταδίων και εδαφών.

ΤΕΧΝΙΚΑ ΧΑΡΑΚΤΗΡΙΣΤΙΚΑ

1. Ηλεκτρικό εργαλείο

| | |
|--|---|
| Μοντέλο | RB36DA |
| Τάση | 36 V |
| Ταχύτητα | 0 – 24000 min ⁻¹ (BSL36A18, όταν είναι πλήρως φορτισμένος) |
| Ταχύτητα του αέρα | 0 – 45 [53] m/s |
| Όγκος αέρα | 0 – 680 [800] m ³ /h |
| Συνεχής χρόνος λειτουργίας | Περίπου 9,5 λεπτά (BSL36A18, όταν είναι πλήρως φορτισμένος) |
| Διαθέσιμη μπαταρία για αυτό το εργαλείο* | BSL36A18 |
| Βόρος** | 3,5 kg (Με προσαρτημένο τον BSL36A18) |

[] υποδεικνύει όταν βρίσκεται σε τρόπο λειτουργίας τούρμπο

* Οι υπάρχουσες μπαταρίες (BSL3660/36206, σειρά BSL18xx κλπ.) δεν μπορούν να χρησιμοποιηθούν με αυτό το εργαλείο.

** Σύμφωνα με τη Διαδικασία-EPTA 01/2003

- (2) Αναφορικά με τις θερμοκρασίες και το χρόνο φόρτισης της επαναφορτιζόμενης μπαταρίας
Οι θερμοκρασίες και ο χρόνος φόρτισης θα είναι όπως εμφανίζονται στον **Πίνακα 2**.

Πίνακας 2

| Φορτιστής | | UC18YSL3 | | | | | |
|-----------|---|---|--|---|--|---------------|----------------------|
| Μπαταρία | Τύπος μπαταρίας | Li-ion | | | | | |
| | Θερμοκρασίες στις οποίες η μπαταρία μπορεί να φορτιστεί | -10°C – 50°C | | | | | |
| | Τάση φόρτισης | V | 14,4 | | 18 | | |
| | Χρόνος φόρτισης, κατά προσέγγιση (Στους 20°C) | λεπ | Σειρά BSL14xx | | Σειρά BSL18xx | | Σειρά πολλαπλών βολτ |
| | | | (4 κελιά) | (8 κελιά) | (5 κελιά) | (10 κελιά) | (10 κελιά) |
| | | BSL1415S : 15 BSL1415 : 15 BSL1415X : 15 BSL1420 : 20 BSL1425 : 25 BSL1430C : 30 | BSL1430 : 20 BSL1440 : 26 BSL1450 : 32 BSL1460 : 38 | BSL1815S : 15 BSL1815 : 15 BSL1815X : 15 BSL1820 : 20 BSL1825 : 25 BSL1830C : 30 | BSL1830 : 20 BSL1840 : 26 BSL1850 : 32 BSL1860 : 38 | BSL36A18 : 32 | |
| USB | Τάση φόρτισης | V | 5 | | | | |
| | Ρεύμα φόρτισης | A | 2 | | | | |

ΣΗΜΕΙΩΣΗ

Ο χρόνος φόρτισης ενδέχεται να διαφέρει ανάλογα με τη θερμοκρασία του περιβάλλοντος και την τάση της πηγής ρεύματος.

4. Αποσυνδέστε το καλώδιο ρεύματος του φορτιστή από την υποδοχή.**5. Κρατήστε τον φορτιστή σταθερά και τραβήξτε τη μπαταρία.****ΣΗΜΕΙΩΣΗ**

Βεβαιωθείτε ότι έχετε αφαιρέσει την μπαταρία από τον φορτιστή πριν την χρήση και στην συνέχεια φυλάξτε την κατάλληλα.

Σχετικά με την ηλεκτρική εκκένωση σε περίπτωση νέων μπαταριών κλπ.

Εφόσον η εσωτερική χημική ουσία των νέων μπαταριών και των μπαταριών που δεν έχουν χρησιμοποιηθεί για μεγάλο χρονικό διάστημα δεν δραστηριοποιείται, η ηλεκτρική εκκένωση μπορεί να είναι χαμηλή όταν τις χρησιμοποιείτε για πρώτη και δεύτερη φορά. Αυτό αποτελεί προσωρινό φαινόμενο, και ο φυσιολογικός χρόνος που απαιτείται για την επαναφόρτιση θα αποκατασταθεί με την επαναφόρτιση των μπαταριών 2 – 3 φορές.

Πώς να κάνετε τις μπαταρίες να αποδίδουν για περισσότερο χρόνο.

- (1) Επαναφορτίστε τις μπαταρίες πριν εξαντληθούν εντελώς.

Όταν νιώσετε ότι η ισχύς του εργαλείου γίνεται πιο αδύναμη, σταματήστε τη χρήση του εργαλείου και επαναφορτίστε την μπαταρία του. Αν συνεχίσετε να χρησιμοποιείτε το εργαλείο και να εκκενώνετε το ηλεκτρικό ρεύμα, η μπαταρία μπορεί να πάθει ζημιά και η διάρκεια ζωής της να μειωθεί.

- (2) Αποφεύγετε την επαναφόρτιση σε υψηλές θερμοκρασίες.

Μία επαναφορτιζόμενη μπαταρία μπορεί να είναι ζεστή αμέσως μετά τη χρήση. Εάν αυτή η μπαταρία επαναφορτιστεί αμέσως μετά τη χρήση, η εσωτερική χημική ουσία θα φθαρεί και η διάρκεια ζωής της μπαταρίας θα μειωθεί. Αφήστε την μπαταρία και φορτίστε την αφού έχει κρυώσει για λίγο.

ΠΡΟΣΟΧΗ

- Εάν η μπαταρία έχει φορτιστεί όσο είναι ζεστή λόγω του ότι έχει εκτεθεί για μεγάλο διάστημα σε ένα μέρος με άμεση επαφή με το φως του ήλιου ή λόγω πρόωφτης χρήσης της μπαταρίας, η λυχνία ένδειξης φόρτισης του φορτιστή ανάβει για 0,3 δευτερόλεπτα, δεν ανάβει για 0,3 δευτερόλεπτα (κλειστό για 0,3 δευτερόλεπτα). Σε μια τέτοια περίπτωση, αφήστε πρώτα την μπαταρία να κρυώσει και ύστερα ξεκινήστε να την φορτίζετε.
- Όταν η λυχνία ένδειξης φόρτισης τρεμοσβήνει (σε διαστήματα 0,2 δευτερολέπτων), ελέγξτε για την παρουσία ξένων αντικειμένων στην υποδοχή σύνδεσης του φορτιστή μπαταρίας και αν υπάρχουν αφαιρέστε τα. Αν δεν υπάρχουν ξένα αντικείμενα, είναι πιθανό η μπαταρία ή ο φορτιστής να δυσλειτουργούν. Πηγαίνετε τα στο πλησιέστερο Κέντρο Εξυπηρέτησης.
- Επειδή ο ενσωματωμένος μικροϋπολογιστής χρειάζεται περίπου 3 δευτερόλεπτα για να επιβεβαιώσει ότι η μπαταρία που φορτίζεται με τον UC18YSL3 έχει αφαιρεθεί, περιμένετε τουλάχιστον 3 δευτερόλεπτα πριν να την εισάγετε εκ νέου για να συνεχίσετε την φόρτιση. Αν η μπαταρία εισαχθεί εκ νέου μέσα σε 3 δευτερόλεπτα, ενδέχεται να μη φορτιστεί σωστά.

ΠΡΙΝ ΑΠΟ ΤΗ ΛΕΙΤΟΥΡΓΙΑ

- **Ρύθμιση και έλεγχος του περιβάλλοντος εργασίας**

Ελέγξτε αν το περιβάλλον εργασίας είναι κατάλληλο ακολουθώντας τις προφυλάξεις.

ΧΡΗΣΙΜΟΠΟΙΩΝΤΑΣ ΤΟΥΣ ΕΛΕΓΧΟΥΣ (ΛΕΙΤΟΥΡΓΙΕΣ)

- **Ο διακόπτης λειτουργίας λειτουργεί (Εικ. 4)**

ΣΗΜΕΙΩΣΗ



Ο τρόπος λειτουργίας τούρμπο σβήνει αυτόματα και επιστρέφει στον προηγούμενο τρόπο λειτουργίας μετά από 10 δευτερόλεπτα έτσι ώστε να προστατεύει το ηλεκτρονικό κύκλωμα. Πιέστε το διακόπτη του τρόπου λειτουργίας τούρμπο ξανά ώστε να επιστρέψετε στον τρόπο λειτουργίας τούρμπο.

● Ικανότητα εργασίας σε πλήρη φόρτιση

Τα επόμενα αποτελούν χονδρική εκτίμηση της ποσότητας εργασίας που παρέχεται από το φυσητήρα όταν βρίσκεται σε πλήρη φόρτιση. (Η ποσότητα εργασίας κυμαίνεται κατά τι λόγω θερμοκρασίας περιβάλλοντος και χαρακτηριστικών της μπαταρίας).

Χρόνος σε συνεχή λειτουργία όταν ο διακόπτης είναι πλήρως πιεσμένος σε κάθε τρόπο λειτουργίας

| Μπαταρία | BSL36A18 |
|----------------------|-----------|
| λειτουργία | |
| Τρόπος λειτουργίας 1 | 29,5 min. |
| Τρόπος λειτουργίας 2 | 19,5 min. |
| Τρόπος λειτουργίας 3 | 13 min. |
| Τρόπος λειτουργίας 4 | 9,5 min. |

ΣΥΝΤΗΡΗΣΗ ΚΑΙ ΕΛΕΓΧΟΣ

1. Επιθεωρώντας τη σχάρα της μύτης

Πριν και μετά τη χρήση, ελέγξτε και βεβαιωθείτε ότι η σχάρα της μύτης, η οποία καλύπτει την εισαγωγή του αέρα, δεν έχει υποστεί ζημιά. Αν έχει υποστεί ζημιά, επικονωνήστε με το δικό σας κατάστημα πώλησης ή με τα Εξουσιοδοτημένα Κέντρα Υπηρεσιών της HiKOKI για να το επισκευάσετε.

2. Έλεγχος των βιδών στερέωσης

Τακτικά ελέγξτε όλες τις βίδες στερέωσης και σιγουρευτείτε ότι είναι κατάλληλα σφικιμένες. Σε περίπτωση που κάποιες από τις βίδες χαλαρώσουν, ξανασφίξτε τις αμέσως. Αν δεν το κάνετε αυτό μπορεί να προκληθεί σοβαρός κίνδυνος.

3. Συντήρηση του μοτέρ

Η περιέλιξη στη μονάδα του μοτέρ είναι η "καρδιά" του ηλεκτρικού εργαλείου.

Δώστε μεγάλη προσοχή για να διασφαλίσετε ότι η περιέλιξη δεν θα πάθει ζημιά και / ή θα βραχεί με λάδι ή νερό.

4. Επιθεώρηση των ακροδεκτών (εργαλείο και μπαταρία)

Ελέγξτε για να βεβαιωθείτε ότι δεν έχουν συσσωρευτεί γρέζια και σκόνη στους ακροδέκτες.

Σε ορισμένες περιπτώσεις ελέγχετε πριν, κατά τη διάρκεια και μετά τη λειτουργία.

ΠΡΟΕΙΔΟΠΟΙΗΣΗ

Απομακρύνετε τυχόν γρέζια ή σκόνη που ενδέχεται να έχουν μαζευτεί στους ακροδέκτες.

Διαφορετικά, ενδέχεται να εμφανιστεί δυσλειτουργία.

5. Καθαρισμός του εξωτερικού

Όταν το καλλωπιστικό θάμνων λερωθεί, σκουπίστε με ένα μαλακό και στεγνό ύφασμα υγραμένο με σαπούνι νερό. Μην χρησιμοποιήσετε διαλυτικά που περιέχουν χλώριο, βενζίνη ή διαλυτικά μογιάς, επειδή λιώνουν τα πλαστικά.

Εάν η σχάρα της μύτης είναι μπλοκαρισμένη με θραύσματα, ο φυσητήρας θα δουλεύει λιγότερο αποτελεσματικά.

Καθαρίστε την απαλά με μια μαλακή βούρτσα, εφόσον χρειάζεται.

6. Αποθήκευση

Αποθηκεύστε το καλλωπιστικό θάμνων σε ένα χώρο όπου η θερμοκρασία είναι μικρότερη από 40°C και μακριά από την πρόσβαση των παιδιών.

ΣΗΜΕΙΩΣΗ

Αποθήκευση Μπαταριών Λόντων Λιθίου.

Βεβαιωθείτε ότι οι μπαταρίες ιόντων λιθίου είναι πλήρως φορτισμένες πριν να τις αποθηκεύσετε.

Τυχόν παρατεταμένη αποθήκευση (3 μήνες ή παραπάνω) μπαταριών με χαμηλό φορτίο μπορεί να έχει ως αποτέλεσμα την υποβάθμιση της απόδοσης, μειώνοντας σημαντικά τον χρόνο χρήσης της μπαταρίας ή καθιστώντας τις μπαταρίες ανίκανες στην κατακράτηση φορτίου.

Ωστόσο, ο σημαντικά μειωμένος χρόνος χρήσης της μπαταρίας μπορεί να ανακτηθεί με την επαναληπτική φόρτιση και χρήση των μπαταριών δύο έως πέντε φορές.

Εάν ο χρόνος χρήσης της μπαταρίας είναι εξαιρετικά σύντομος παρά την επανειλημμένη φόρτιση και χρήση, εξετάστε τις μπαταρίες.

ΠΡΟΣΟΧΗ

Κατά τον έλεγχο και τη συντήρηση των ηλεκτρικών εργαλείων, οι κανόνες ασφαλείας και οι κανονισμοί που υπάρχουν σε κάθε χώρα πρέπει να ακολουθούνται.

ΣΤΕΡΕΩΣΗ ΚΑΙ ΛΕΙΤΟΥΡΓΙΑ

| Ενέργεια | Εικόνα | Σελίδα |
|---|--------|--------|
| Εισαγωγή του καλύμματος μπαταρίας | 2 | 2 |
| Φόρτιση | 3 | 2 |
| Ο διακόπτης λειτουργίας λειτουργεί | 4 | 2 |
| Τοποθέτηση του ακροφύσιου επέκτασης | 5 | 3 |
| Αφαίρεση και τοποθέτηση της μπαταρίας | 6 | 3 |
| Θέστε το φυσητήρα σε λειτουργία | 7 | 3 |
| Πληροφορίες για την ένδειξη υπόλοιπου φορτίου της μπαταρίας | 8 | 3 |
| Φόρτιση μίας συσκευής USB από ηλεκτρική πρίζα | 9-a | 4 |
| Φόρτιση μίας συσκευής USB και μπαταρίας από ηλεκτρική πρίζα | 9-b | 4 |
| Πώς να επαναφορτίσετε τη συσκευή USB | 10 | 4 |
| Κατά την ολοκλήρωση της φόρτισης της συσκευής USB | 11 | 4 |
| Επιλογή εξαρτημάτων | — | 276 |

ΣΧΕΤΙΚΑ ΜΕ ΤΗ ΣΥΣΚΕΥΗ USB

- Φόρτιση μίας συσκευής USB από ηλεκτρική πρίζα. (Εικ. 9-a)
- Φόρτιση μίας συσκευής USB και μπαταρίας από ηλεκτρική πρίζα. (Εικ. 9-b)
- Πώς να επαναφορτίσετε τη συσκευή USB. (Εικ. 10)
- Κατά την ολοκλήρωση της φόρτισης της συσκευής USB. (Εικ. 11)

Σημαντική ειδοποίηση για τις μπαταρίες στα ηλεκτρικά εργαλεία της HiKOKI χωρίς καλώδιο

Να χρησιμοποιείτε πάντα κάποια από τις καθορισμένες γνήσιες μπαταρίες. Δεν μπορούμε να εγγυηθούμε για την ασφάλεια και την απόδοση του ηλεκτρικού μας εργαλείου όταν χρησιμοποιείτε μπαταρίες που είναι διαφορετικές από αυτές που έχουν καθοριστεί από εμάς, ή όταν η μπαταρία είναι αποσυναρμολογημένη ή τροποποιημένη (λόγω αποσυναρμολόγησης ή αντικατάστασης στοιχείων ή άλλων εσωτερικών μερών).

Η εγκεκριμένη συνολική τιμή των δονήσεων έχει μετρηθεί σύμφωνα με μια σταθερή μέθοδο ελέγχου και μπορεί να χρησιμοποιηθεί για τη σύγκριση ενός εργαλείου με κάποιο άλλο.

Μπορεί επίσης να χρησιμοποιηθεί σε μια προκαταρκτική εκτίμηση έκθεσης.

ΠΡΟΕΙΔΟΠΟΙΗΣΗ

- Η εκπομπή δονήσεων κατά την πραγματική χρήση του εργαλείου μπορεί να διαφέρει από την εγκεκριμένη συνολική τιμή και να εξαρτάται από τους τρόπους με τους οποίους χρησιμοποιείται το εργαλείο.
- Καθορίστε μέτρα ασφαλείας για την προστασία του χειριστή που βασίζονται σε μία εκτίμηση της έκθεσης στις πραγματικές συνθήκες χρήσης (λαμβάνοντας υπόψη όλα τα μέρη του κύκλου λειτουργίας όπως τον χρόνο που το εργαλείο είναι κλειστό και το διάστημα όπου είναι σε ανενεργό εκτός από τον χρόνο της σκανδάλης).

ΣΗΜΕΙΩΣΗ

Εξαιτίας του συνεχιζόμενου προγράμματος έρευνας και ανάπτυξης της HiKOKI, τα τεχνικά χαρακτηριστικά που αναφέρονται εδώ μπορούν να αλλάξουν χωρίς προηγούμενη ειδοποίηση.

ΕΓΓΥΗΣΗ

Εγγυώμαστε για τα εργαλεία HiKOKI Power Tools σύμφωνα με τον θεσμικό κανονισμό/ειδικό κανονισμό της χώρας. Η παρούσα εγγύηση δεν καλύπτει ελαττώματα ή ζημιές λόγω κακής χρήσης, κακομεταχείρισης ή φυσιολογικής φθοράς. Σε περίπτωση παραπόνων παρακαλούμε αποστείλετε το Power Tool χωρίς να το αποσυναρμολογήσετε μαζί με το ΠΙΣΤΟΠΟΙΗΤΙΚΟ ΕΓΓΥΗΣΗΣ το οποίο βρίσκεται στο τέλος των εν λόγω οδηγιών χειρισμού, σε Εξουσιοδοτημένο Κέντρο Εξυπηρέτησης της HiKOKI.

Πληροφορίες που αφορούν τον εκπεμπόμενο θόρυβο και τη δόνηση

Οι τιμές μετρήθηκαν σύμφωνα με το EN50636-2-100 και βρέθηκαν σύμφωνες με το ISO 4871.

Μετρηθείσα στάθμη ηχητικής ισχύος A: 93 dB (A)

Μετρηθείσα στάθμη ηχητικής πίεσης A: 81 dB (A)

Αβεβαιότητα K: 3 dB (A).

Φοράτε προστατευτικά αυτιών.

Συνολικές τιμές δόνησης (διανυσματικό άθροισμα τριαξονικού καλωδίου) που καθορίζονται σύμφωνα με το πρότυπο EN50636-2-100.

Τιμή εκπομπής δόνησης $a_h = 1,4 \text{ m/s}^2$

Αβεβαιότητα K = 1,5 m/s^2

ΕΠΙΛΥΣΗ ΠΡΟΒΛΗΜΑΤΩΝ

Χρησιμοποιήστε τις επιθεωρήσεις του παρακάτω πίνακα εάν το εργαλείο δεν λειτουργεί φυσιολογικά. Εάν τα παρακάτω δεν επιλύουν το πρόβλημα, επικοινωνήστε με την αντιπρόσωπο σας ή με το εξουσιοδοτημένο κέντρο εξυπηρέτησης της HiKOKI.

1. Ηλεκτρικό εργαλείο

| Σύμπτωμα | Πιθανή αιτία | Αποκατάσταση |
|-------------------------------|---|---|
| Το εργαλείο δεν λειτουργεί | Δεν υπάρχει εναπομένουσα ισχύ στην μπαταρία | Φορτίστε την μπαταρία. |
| | Η μπαταρία δεν έχει εγκατασταθεί πλήρως. | Σπρώξτε την μπαταρία μέχρι να ακούσετε τον χαρακτηριστικό ήχο ασφάλισης (κλικ). |
| Το εργαλείο σταμάτησε ξαφνικά | Το εργαλείο υπερφορτώθηκε | Απαλλαγείτε από το πρόβλημα που προκαλεί την υπερφόρτωση. |
| | Η μπαταρία έχει υπερθερμανθεί. | Αφήστε την μπαταρία να κρυώσει. |
| | Ξένο υλικό εμποδίζει την είσοδο εξεαερισμού. | Απομακρύνετε τυχόν ξένο υλικό. |
| Χαμηλή ισχύς φυσημάτος | Ξένο υλικό έχει σφηνωθεί στη θύρα εκτόνωσης ή στη θύρα αναρρόφησης. | Απομακρύνετε τυχόν ξένο υλικό. |
| | Η ισχύς της μπαταρίας είναι χαμηλή. Η μπαταρία έχει εξαντληθεί τελείως. | Φορτίστε την μπαταρία. |

Ελληνικά

| Σύμπτωμα | Πιθανή αιτία | Αποκατάσταση |
|---------------------------------------|---|---|
| Η μπαταρία δεν μπορεί να εγκατασταθεί | Έχετε επιχειρήσει να εγκαταστήσετε μια μπαταρία διαφορετική από αυτή που καθορίζεται για το εργαλείο. | Παρακαλούμε εγκαταστήστε μία μπαταρία πολλαπλών βολτ. |

2. Φορτιστής

| Σύμπτωμα | Πιθανή αιτία | Αποκατάσταση |
|---|---|---|
| Η λάμπα ένδειξης φόρτισης αναβοσβήνει γρήγορα σε πορτοχρώμα, και η φόρτιση της μπαταρίας δεν ξεκινά. | Η μπαταρία δεν έχει εισαχθεί πλήρως. | Τοποθετήστε καλά την μπαταρία. |
| | Υπάρχει ξένο υλικό στον πόλο της μπαταρίας ή όπου η μπαταρία είναι τοποθετημένη. | Απομακρύνετε το ξένο υλικό. |
| Η λάμπα ένδειξης φόρτισης αναβοσβήνει σε κόκκινο χρώμα, και η φόρτιση της μπαταρίας δεν ξεκινά. | Η μπαταρία δεν έχει εισαχθεί πλήρως. | Τοποθετήστε καλά την μπαταρία. |
| | Η μπαταρία έχει υπερθερμανθεί. | Εάν αφαιρεί ήσυχη, η μπαταρία θα αρχίσει να φορτίζεται αυτόματα αν μειωθεί η θερμοκρασία της, αλλά αυτό μπορεί να μειώσει τη διάρκεια ζωής της μπαταρίας. Συνιστάται η μπαταρία να κρυώσει σε καλά αεριζόμενο μέρος μακριά από άμεσο ηλιακό φως πριν την φορτίσετε. |
| Ο χρόνος χρήσης της μπαταρίας είναι σύντομος παρόλο που η μπαταρία είναι πλήρως φορτισμένη. | Η διάρκεια ζωής της μπαταρίας έχει εξαντληθεί. | Αντικαταστήστε την μπαταρία με μία νέα. |
| Η μπαταρία αργεί να φορτιστεί. | Η θερμοκρασία της μπαταρίας, του φορτιστή, ή του περιβάλλοντος χώρου είναι εξαιρετικά χαμηλή. | Φορτίστε την μπαταρία σε εσωτερικό χώρο ή σε άλλο πιο ζεστό περιβάλλον. |
| | Τα ανοίγματα εξαερισμού του φορτιστή φράσσονται, προκαλώντας υπερθέρμανση στα εσωτερικά εξαρτήματά του. | Αποφύγετε την έμφραξη των ανοιγμάτων εξαερισμού. |
| | Ο ανεμιστήρας ψύξης δεν λειτουργεί. | Επικοινωνήστε με ένα Εξουσιοδοτημένο Κέντρο Εξυπηρέτησης της HiKOKI για επισκευές. |
| Η λάμπα τροφοδοσίας USB έχει απενεργοποιηθεί και η συσκευή USB έχει σταματήσει τη φόρτιση. | Η χωρητικότητα της μπαταρίας έχει μειωθεί. | Αντικαταστήστε την μπαταρία με μία που να διαθέτει εναπομένονα χωρητικότητα. |
| | | Συνδέστε το καλώδιο ρεύματος του φορτιστή σε μια πρίζα ρεύματος. |
| Η λάμπα τροφοδοσίας USB δεν σβήνει παρόλο που έχει ολοκληρωθεί η φόρτιση της συσκευής USB. | Η λάμπα τροφοδοσίας USB ανάβει σε πράσινο χρώμα για να υποδείξει ότι είναι δυνατή η φόρτιση με USB. | Αυτό δεν αποτελεί δυσλειτουργία. |
| Δεν είναι σαφής η κατάσταση φόρτισης της συσκευής USB, ή εάν έχει ολοκληρωθεί η φόρτισή της. | Η λάμπα τροφοδοσίας USB δεν σβήνει ακόμη και όταν έχει ολοκληρωθεί η φόρτιση. | Ελέγξτε εάν φορτίζεται η συσκευή USB για να επιβεβαιώσετε την κατάσταση φόρτισής της. |
| Η φόρτιση μιας συσκευής USB διακόπτεται στη μέση. | Ο φορτιστής είχε συνδεθεί σε ηλεκτρική πρίζα ενώ η συσκευή USB φορτιζόταν χρησιμοποιώντας την μπαταρία ως πηγή τροφοδοσίας. | Αυτό δεν αποτελεί δυσλειτουργία. Ο φορτιστής διακόπτει τη φόρτιση με USB για περίπου 5 δευτερόλεπτα όταν διαφοροποιεί τις πηγές τροφοδοσίας. |
| | Μία μπαταρία είχε εισαχθεί στον φορτιστή ενώ η συσκευή USB φορτιζόταν με τη χρήση πρίζας ρεύματος ως πηγή τροφοδοσίας. | |
| Η φόρτιση της συσκευής USB διακόπτεται στη μέση όταν η μπαταρία και η συσκευή USB φορτίζονται ταυτόχρονα. | Η μπαταρία έχει φορτιστεί πλήρως. | Αυτό δεν αποτελεί δυσλειτουργία. Ο φορτιστής διακόπτει τη φόρτιση με USB για περίπου 5 δευτερόλεπτα ενώ ελέγχει αν η μπαταρία έχει ολοκληρώσει με επιτυχία τη φόρτιση. |
| Η φόρτιση της συσκευής USB δεν ξεκινά όταν η μπαταρία και η συσκευή USB φορτίζονται ταυτόχρονα. | Το εναπομένον φορτίο της μπαταρίας είναι πολύ χαμηλό. | Αυτό δεν αποτελεί δυσλειτουργία. Όταν το φορτίο της μπαταρίας φτάσει σε ένα συγκεκριμένο επίπεδο, ξεκινάει αυτόματα η φόρτιση με USB. |

OGÓLNE WSKAZÓWKI BEZPIECZEŃSTWA DOTYCZĄCE URZĄDZEŃ ELEKTRYCZNYCH

⚠ OSTRZEŻENIE

Należy dokładnie zapoznać się ze wszystkimi ostrzeżeniami i wskazówkami bezpieczeństwa.

Nieprzestrzeganie ostrzeżeń oraz wskazówek bezpieczeństwa może spowodować porażenie prądem elektrycznym, pożar i/lub odniesienie poważnych obrażeń.

Ostrzeżenia i wskazówki bezpieczeństwa powinny być przechowywane do użycia w przyszłości.

Wykorzystywane w treści wskazówek wyrażenie "narzędzie elektryczne" dotyczy narzędzi zasilanych z sieci (przewodowych) lub z baterii (beprzewodowych).

1) Bezpieczeństwo stanowiska pracy

- a) Miejsca pracy powinno być czyste i dobrze oświetlone.

Brak porządku lub nieodpowiednie oświetlenie miejsca pracy może być przyczyną wypadku.

- b) Nie należy używać narzędzi elektrycznych w miejscach zagrożonych wybuchem, na przykład w pobliżu łatwopalnych cieczy, gazów lub pyłów. Pracujące narzędzie elektryczne wytwarza iskry grożące wybuchem.

- c) Dzieci oraz osoby postronne powinny pozostawać w bezpiecznej odległości od pracującego urządzenia.

Dekonzentracja może spowodować utratę kontroli nad urządzeniem.

2) Bezpieczeństwo elektryczne

- a) Wtyczka narzędzia musi pasować do gniazda zasilania.

Nie wolno przerabiać wtyczki.

Narzędzia posiadające uziemienie nie powinny być używane z wtyczkami przejściowymi.

Przestrzeganie powyższych zaleceń dotyczących wtyczek i gniazdek pozwoli zmniejszyć ryzyko porażenia prądem elektrycznym.

- b) Należy unikać dotykania jakichkolwiek powierzchni i elementów uziemionych, takich jak rury, grzejniki, kuchenki lub urządzenia chłodnicze.

Ryzyko porażenia prądem elektrycznym jest wyższe, gdy ciało jest uziemione.

- c) Nie należy narażać narzędzi elektrycznych na działanie deszczu lub wilgoci.

Obecność wody zwiększa niebezpieczeństwo porażenia prądem elektrycznym.

- d) Nie należy używać przewodu zasilającego w sposób niezgodny z przeznaczeniem. Nie wolno używać przewodu do przenoszenia lub ciągnięcia urządzenia bądź wyłączania go z prądu. Przewód powinien znajdować się w bezpiecznej odległości od źródeł ciepła, oleju, ostrych krawędzi lub poruszających się części.

Uszkodzenie lub zapętlenie przewodu zwiększa ryzyko porażenia prądem elektrycznym.

- e) W przypadku używania narzędzia elektrycznego na wolnym powietrzu należy korzystać z przedłużaczy przeznaczonych do takiego zastosowania.

Używanie odpowiednich przedłużaczy zmniejsza ryzyko porażenia prądem elektrycznym.

- f) W przypadku korzystania z narzędzia w miejscu o dużej wilgotności należy zawsze używać wyłącznika różnicowoprądowego.

Korzystanie z takiego wyłącznika zmniejsza ryzyko porażenia prądem elektrycznym.

3) Bezpieczeństwo osobiste

- a) Podczas korzystania z narzędzia elektrycznego należy zawsze koncentrować się na wykonywanej pracy i postępować zgodnie z zasadami zdrowego rozsądku.

Narzędzia elektryczne nie powinny być obsługiwane przez osoby zmęczone lub znajdujące się pod wpływem substancji odurzających, alkoholu bądź leków.

Chwila nieuwagi podczas obsługi narzędzia elektrycznego może spowodować odniesienie poważnych obrażeń.

- b) Zawsze używać odpowiedniego osobistego wyposażenia ochronnego. Zawsze nosić odpowiednie okulary ochronne.

Stosowane w odpowiednich warunkach wyposażenie zabezpieczające, takie jak maska przeciwpyłowa, obuwie antypoślizgowe, kask lub nauszniki zmniejsza ryzyko odniesienia obrażeń ciała.

- c) Uniemożliwić nieoczekiwane uruchomienie narzędzia. Przed podłączeniem narzędzia do gniazda zasilania i/lub zestawu baterii, a także przed podniesieniem lub przeniesieniem go, należy upewnić się, że wyłącznik znajduje się w położeniu wyłączenia.

Ze względów bezpieczeństwa nie należy przenosić narzędzi elektrycznych, trzymając palec na wyłączniku, ani podłączać do zasilania urządzeń, których wyłącznik znajduje się w położeniu włączenia.

- d) Przed wyłączeniem usunąć wszystkie klucze regulacyjne.

Pozostawienie klucza regulacyjnego połączonego z częścią obrotową narzędzia może spowodować odniesienie obrażeń.

- e) Nie sięgać zbyt daleko. Należy zawsze stać stabilnie, zachowując równowagę.

Zapewnia to lepsze panowanie nad narzędziem w nieoczekiwanych sytuacjach.

- f) Należy nosić odpowiednią odzież roboczą. Nie nosić luźnych ubrań lub biżuterii. Trzymać włosy, odzież i rękawice w bezpiecznej odległości od ruchomych części urządzenia.

Luźne ubrania, biżuteria lub długie włosy mogą zostać wciągnięte przez ruchome części narzędzia.

- g) Zezeli wraz z narzędziem dostarczone zostało wyposażenie służące do odprowadzania pyłów, należy pamiętać o jego właściwym podłączeniu i używaniu.

Właściwe zbieranie i odprowadzanie pyłu zmniejsza zagrożenia związane z jego obecnością.

4) Obsługa i konserwacja narzędzi elektrycznych

- a) Nie używać narzędzia elektrycznego ze zbyt dużą siłą. Należy stosować narzędzie odpowiednie dla wykonywanej pracy.

Narzędzia przeznaczone do określonej pracy wykoną ją lepiej i w sposób bardziej bezpieczny, pracując z zalecaną prędkością.

- b) Nie należy używać narzędzia, którego wyłącznik jest uszkodzony.

Każde urządzenie, które nie może być właściwie włączone i wyłączane, stanowi zagrożenie i musi zostać naprawione.

- c) Należy zawsze odłączać urządzenie z sieci zasilania i/lub baterii przed przystąpieniem do jakichkolwiek modyfikacji, wymiany akcesoriów itp. oraz kiedy urządzenie nie będzie używane przez dłuższy czas.

Powyższe środki mają na celu wyeliminowanie ryzyka nieoczekiwanego uruchomienia urządzenia.

- d) Nieużywane narzędzia elektryczne powinny być przechowywane w miejscu niedostępnym dla dzieci oraz osób, które nie znają zasad ich obsługi lub niniejszych zaleceń.

Korzystanie z narzędzi elektrycznych przez osoby, które nie zostały przeszkolone, może stanowić zagrożenie.

- e) Należy dbać o odpowiednią konserwację narzędzi elektrycznych. Przed rozpoczęciem pracy należy sprawdzić, czy ruchome części urządzenia nie są wygięte, uszkodzone lub pęknięte i czy nie występują jakiegokolwiek inne okoliczności, które mogłyby uniemożliwić bezpieczną pracę urządzenia.

W razie uszkodzenia przed kolejnym użyciem narzędzie musi zostać naprawione.

Wiele wypadków następuje z powodu nieprawidłowej konserwacji narzędzi elektrycznych.

- f) Narzędzia tnące powinny być zawsze ostre i czyste.

Narzędzia tnące powinny być utrzymywane w odpowiednim stanie, a ich krawędzie muszą być odpowiednio ostre - zmniejsza to ryzyko wygięcia i ułatwia obsługę narzędzia.

- g) Należy zawsze obsługiwać narzędzie, jego akcesoria takie jak wiertła itp. w sposób zgodny z zaleceniami niniejszej instrukcji, biorąc pod uwagę warunki robocze oraz rodzaj wykonywanej pracy.

Używanie narzędzia do celów niezgodnych z jego przeznaczeniem może spowodować niebezpieczeństwo.

5) Obsługa i konserwacja narzędzia akumulatorowego

- a) Ładuj wyłącznie w ładowarkach wymienionych przez producenta.

Ładowarka przeznaczona do ładowania konkretnego typu zestawów akumulatorowych może spowodować pożar, jeśli zostanie użyta do ładowania innego typu zestawów akumulatorowych.

- b) Do zasilania elektronarzędzi używaj wyłącznie zatwierdzonych zestawów akumulatorowych.

Używanie innych zestawów akumulatorowych może spowodować obrażenia ciała lub pożar.

- c) Jeśli zestaw akumulatorowy nie jest używany, przechowuj go z dala od innych metalowych przedmiotów, takich jak spinacze do papieru, monety, klucze, gwoździe, śruby itp. Przedmioty te mogą przewodzić prąd między elektrodami zestawu akumulatorowego.

Zwarcie elektrod akumulatora może doprowadzić do poparzeń lub pożaru.

- d) W skrajnie niesprzyjających warunkach może dojść do wycieku płynu z akumulatora. Unikaj kontaktu z płynem.

Jeśli dojdzie do przypadkowego kontaktu z płynem, opłucz miejsce kontaktu wodą. W przypadku kontaktu płynu z oczami, zgłoś się do lekarza.

Płyn wyciekający z akumulatora może spowodować podrażnienia lub poparzenia.

6) Serwis

- a) Urządzenie powinno być serwisowane tylko przez osoby posiadające odpowiednie kwalifikacje, przy użyciu wyłącznie identycznych, oryginalnych części zamiennych. Zapewni to utrzymanie pełnego bezpieczeństwa pracy z urządzeniem.

ŚRODKI OSTROŻNOŚCI

Dzieci i osoby niepełnosprawne nie powinny znajdować się w pobliżu urządzenia.

Nie używaj urządzenia powinno być przechowywane w miejscu poza zasięgiem dzieci i osób niepełnosprawnych.

OSTRZEŻENIA DOTYCZĄCE BEZPIECZEŃSTWA DMUCHAWY OGRODOWEJ

WAŻNE PRZECZYTAĆ UWAŻNIE PRZED UŻYCIEM ZACHOWAĆ NA PRZYSZŁOŚĆ

Zasady bezpiecznej obsługi ręcznych dmuchaw ogrodowych

● Szkolenie

- a) Dokładnie przeczytać instrukcję. Zapoznać się z elementami sterującymi i poprawną obsługą maszyny.
b) Nigdy nie pozwalać obsługiwać maszyny dziecom ani osobom nie obeznanym z tą instrukcją. Przepisy krajowe mogą wymagać odpowiedniego wieku operatora.
c) Pamiętać, że operator lub użytkownik odpowiada za wypadki lub zagrożenia dla innych osób lub ich mienia.

● Przygotowanie

- a) Uzyskać ochronniki słuchu i okulary ochronne. Nosić je przez cały czas podczas obsługi maszyny.
b) Podczas korzystania z maszyny zawsze nosić solidne obuwie i długie spodnie. Nie obsługiwać maszyny boso ani w sandałach. Unikać noszenia krawatów oraz luźnej odzieży lub odzieży ze zwisającymi paskami albo sznurkami.
c) Nie nosić luźnej odzieży ani biżuterii, która może zostać wessana przez wlot powietrza. Trzymać długie włosy z dala od wlotów powietrza.
d) Obsługiwać maszynę w zalecanym położeniu i wyłącznie na stabilnej i poziomej powierzchni.
e) Nie używać maszyny na powierzchni utwardzonej (np. chodniku) lub pokrytej żwirem, gdzie wyrzucony przez maszynę materiał mógłby spowodować obrażenia ciała.
f) Przed użyciem zawsze sprawdzić wzrokowo, czy ostrza rozdrabniające, śruby ostrza rozdrabniającego i inne elementy mocujące są dobrze przymocowane, czy obudowa jest nieuszkodzona, a osłony i pokrywy są na miejscu. Wymieniać zużyte lub uszkodzone komponenty w zestawach, aby zachować wyważenie maszyny. Wymieniać uszkodzone lub nieczytelne etykiety.
g) Przed użyciem sprawdzić przewód zasilający i przedłużacz pod kątem uszkodzeń lub zużycia. Jeśli przewód ulegnie uszkodzeniu podczas użytkowania, odłączyć go natychmiast od zasilania. NIE DOTYKAĆ PRZEWODU PRZED ODŁĄCZENIEM GO OD ZASILANIA. Nie używać maszyny, jeśli przewód jest uszkodzony lub zużyty.
h) Nigdy nie używać maszyny, jeśli w pobliżu znajdują się ludzie, w szczególności dzieci lub zwierzęta.

● Obsługa

- a) Przed uruchomieniem maszyny sprawdzić, czy komora wlotowa jest pusta.
b) Trzymać twarz i ciało z dala od otworu wlotowego.
c) Nie wkładać dłoni ani innych części ciała lub odzieży do komory wlotowej albo rynny wyrzutowej ani nie zbliżać ich do żadnych ruchomych części.
d) Zawsze utrzymywać stabilną postawę i równowagę. Nie sięgać maszyną zbyt daleko. Nigdy nie stawać wyżej niż podstawa maszyny podczas wciągania nią materiału.
e) Podczas obsługi tej maszyny zawsze stać poza strefą wyrzutu.
f) Podczas wciągania materiału do maszyny zachować szczególną ostrożność, aby nie wciągnąć kawałków metalu, kamieni, butelek, puszek lub innych ciał obcych.
g) Jeśli mechanizm tnący uderzy w jakieś ciało obce lub maszyna znacznie nietypowo hałasować lub drgać, niezwłocznie odłączyć zasilanie i pozwolić maszynie się zatrzymać. Odłączyć maszynę od zasilania i wykonać następujące czynności przed ponownym uruchomieniem i użyciem maszyny:

- i) sprawdzić pod kątem uszkodzeń;
 - ii) wymienić lub naprawić wszelkie uszkodzone części;
 - iii) sprawdzić występowanie luźnych części i dokręcić je.
- h) Nie dopuszczać do gromadzenia się przetworzonego materiału w strefie wyrzutu. Może to uniemożliwić prawidłowe wyrzucanie materiału i powodować odrzucenie materiału przez otwór wlotowy.
 - i) Jeśli dojdzie do zatkania maszyny, wyłączyć źródło zasilania i odłączyć maszynę od zasilania przed usunięciem zanieczyszczeń.
 - j) Nigdy nie używać maszyny z uszkodzonymi osłonami lub pokrywami albo bez urządzeń zabezpieczających.
 - k) Utrzymywać źródło zasilania w czystości i wolne od nagromadzenia resztek i innych materiałów, aby zapobiec uszkodzeniu źródła zasilania i ewentualnemu pożarowi.
 - l) Nie transportować tej maszyny, gdy źródło zasilania pracuje.
 - m) Zatrzymać maszynę i wyjąć wtyczkę z gniazdka. Upewnić się, że wszystkie ruchome części całkowicie się zatrzymały
 - kiedykolwiek pozostawia się maszynę,
 - przed rozpoczęciem usuwania zatoru lub odfekania rynn,
 - przed rozpoczęciem kontroli, czyszczenia, naprawy albo serwisowania maszyny.
 - n) Nie przechylać maszyny, gdy źródło zasilania pracuje.

● Konserwacja i przechowywanie

- a) W przypadku wyłączania maszyny w celu przeprowadzenia serwisowania, kontroli, wymiany akcesorium lub rozpoczęcia przechowywania, wyłączyć źródło zasilania, odłączyć maszynę od zasilania i upewnić się, że wszystkie ruchome części całkowicie się zatrzymały. Przed rozpoczęciem jakichkolwiek kontroli, regulacji itp., poczekać, aż maszyna ostygnie. Konserwować maszynę starannie i utrzymywać ją w czystości.
- b) Przechowywać maszynę w suchym miejscu niedostępnym dla dzieci.
- c) Przed rozpoczęciem przechowywania zawsze czekać, aż maszyna ostygnie.
- d) Dla bezpieczeństwa wymieniać zużyte lub uszkodzone części. Używać wyłącznie oryginalnych części zamiennych i akcesoriów.
- e) Nigdy nie próbować obchodzić blokady bezpieczeństwa osłony.

ŚRODKI OSTROŻNOŚCI DOTYCZĄCE DMUCHAWY BEZPRZEWODOWEJ

1. Nie wolno nigdy dzieciom lub osobom nieznajomym z niniejszą instrukcją zezwolić na używanie urządzenia. Lokalne przepisy mogą ograniczać wiek operatora.
2. Operator albo użytkownik odpowiada za wypadki przy pracy lub zagrożenie innych osób albo ich własności.
3. Nie wolno ustawiać rąk lub twarzy w pobliżu otworu dmuchawy bezprzewodowej w czasie jej użytkowania. Takie działanie może prowadzić do obrażeń.
4. Podczas czyszczenia elementów przenoszących energię elektryczną takich jak panele elektryczne, trzymać urządzenie z dala od przewodów elektrycznych.
5. Nie wolno blokować otworu wydmuchowego ani wlotu powietrza dmuchawy bezprzewodowej. Zablokowanie otworu wydmuchowego lub wlotu powietrza dmuchawy bezprzewodowej spowoduje nietypowy wzrost prędkości obrotowej silnika i może spowodować uszkodzenie łożysk w części wewnętrznej urządzenia lub spowodować obrażenia. Może również dojść do przegrzania silnika i wystąpienia pożaru.
6. Nie wolno używać, kiedy pole widzenia jest ograniczone tak jak w nocy lub przy złej pogodzie. Podobnie, nie wolno używać urządzenia w czasie deszczu lub na mokrym podłożu, jak po deszczu. W takiej sytuacji słabe jest oparcie dla stóp co może to prowadzić do utraty równowagi i wypadku.
7. Nie wolno użytkować w lokalizacjach, w których obecne są materiały łatwopalne takie jak lakiery, farba, benzen, rozpuszczalniki lub benzyna. Również nie należy dopuszczać, aby przedmioty takie jak niedopałki papierosów były zasysane w takie lokalizacje. Może to spowodować wybuch lub pożar.
8. Nie wolno stosować w środowiskach, w których występują duże ilości substancji chemicznych itp. Elementy z tworzywa sztucznego takie jak wentylator w części wewnętrznej urządzenia może ulec osłabieniu i zniszczeniu i może dojść do obrażeń.
9. W przypadku zaobserwowania nieprawidłowej pracy urządzenia lub nietypowych hałasów natychmiast wyłączyć urządzenie i odłączyć zasilanie elektryczne. Zająć przegładę i naprawy od dealera u którego zakupiono urządzenie lub w autoryzowanym centrum serwisowym HiKOKI. Kontynuacja użytkowania w przypadku nienormalnego funkcjonowania może prowadzić do obrażeń osób.
10. Jeżeli urządzenie zostanie przypadkowo upuszczone lub uderzy w inny przedmiot wykonać dokładne sprawdzenie urządzenia pod kątem pęknięć, złamań lub odkształceń itp. W przypadku pęknięć, złamań i odkształceń urządzenia może dojść do obrażeń u osób.
11. Nie wolno użytkować w pobliżu urządzeń generujących duże ilości ciepła takich jak piec. W przypadku stosowania w takich lokalizacjach może dojść do pożaru.
12. W przypadku wykorzystywania dmuchawy bezprzewodowej do wydmuchiwania lub czyszczenia lepkich proszków lub cząstek pyłu dokonać dokładnego przegładu. Zassane mogą zostać cząstki proszku lub pyłu, które mogą przylegać do powierzchni wewnętrznych powodując uszkodzenie wentylatora lub wystąpienie obrażeń.
13. Pracującego urządzenia nie wolno pozostawiać w miejscach takich jak stoły lub podłogi. Może to prowadzić do obrażeń.
14. Podczas obsługi urządzenia należy zawsze nosić odpowiednie obuwie i długie spodnie.
15. Kurz powstający w czasie korzystania z urządzenia może być szkodliwy dla zdrowia. Jeżeli podczas użytkowania powstaje duża ilość kurzu należy stosować maskę przeciwpyłową.
16. Podczas powolnego poruszania się do przodu nie wolno spuszczać oczu z końcówki przedłużenia dyszy lub otworu wylotowego powietrza. Nie wolno pracować cofając się. Takie działanie może prowadzić do upadku.
17. Nie wolno dopuścić, aby ktokolwiek zbliżył się do operatora urządzenia bliżej niż na 5 metrów, ponieważ osoba taka może zostać uderzona przez poruszone strumieniem powietrza przedmioty. Podobnie, zawsze należy utrzymywać tę odległość od innych przedmiotów takich jak szyby samochodowe lub okna, aby nie doszło do uszkodzenia ich przez przedmioty przenoszone strumieniem powietrza.
18. Nie wolno kierować urządzenia w stronę osób lub zwierząt. Urządzenie wydmuchuje małe przedmioty z dużą prędkością i może spowodować obrażenia osób.
19. Nigdy nie wolno pracować urządzeniem stojąc na niestabilnym podłożu takim jak drabina lub stółek. Takie działanie może prowadzić do obrażeń.
20. Środki ostrożności podczas transportu
 - Zwoźnic przelącznik na korpusie urządzenia i wyjąć baterię.

- Urządzenie należy przenosić chwytając za uchwyt na korpusie.
 - Podczas transportu urządzenia pojazdem przedsięwziąć odpowiednie kroki celem zapobieżenia upadkowi i uszkodzeniu urządzenia.
21. Podczas pracy na śliskich nawierzchniach takich jak wilgotne miejsca, miejsca zaśnieżone lub oblodzone oraz pochyłości lub nierówne powierzchnie uważać na oparcie stóp.
 22. Zwrócić uwagę, że podczas pracy w warunkach suchych przy dużej ilości drobnych cząstek może dochodzić do powstawania elektryczności statycznej i jej nieoczekiwanego wyładowania.
 23. Należy chodzić, a nie biegać.
 24. Urządzenie należy obsługiwać w sensownych godzinach - nie wcześniej rano lub w nocy, kiedy może przeszkadzać innym osobom.
 25. Za pomocą grabi lub miotły poluzować zanieczyszczenia przed wydmuchaniem.
 26. W warunkach zapylenia nieznacznie zwilżyć powierzchnię lub zastosować przystawkę do rozpylania mgły.
 27. Użyć dyszy przedłużającej tak, aby strumień powietrza znajdował się blisko podłoża.
 28. Przechowywać urządzenie wyłącznie w suchym miejscu.
 - Urządzenie nie jest przeznaczone do użytku przez osoby (włącznie z dziećmi) o zmniejszonej sprawności fizycznej, zdolności odczuwania lub sprawności umysłowej albo przez osoby bez doświadczenia i wiedzy, jeśli nie będą one pod nadzorem lub jeśli nie zostaną udzielone im instrukcje dotyczące używania urządzenia przez osobę odpowiedzialną za ich bezpieczeństwo. (7.12 IEC 60335-1:2010)
 - Dzieci powinny znajdować się pod nadzorem, celem zapewnienia, że nie będą bawiły się urządzeniem. (7.12 IEC 60335-1:2010)
 - Urządzenie może być używane wyłącznie przez dzieci, które ukończyły 8 rok życia i osoby o zmniejszonej sprawności fizycznej, zdolności odczuwania lub sprawności umysłowej albo przez osoby bez doświadczenia i wiedzy, jeśli będą one pod nadzorem lub jeśli zostaną udzielone im instrukcje dotyczące używania urządzenia przez osobę odpowiedzialną za ich bezpieczeństwo. Dzieci nie powinny bawić się urządzeniem. Czyszczenie i konserwacja nie powinny być wykonywane przez dzieci bez nadzoru. (7.12 EN 60335-1:2012)
 29. Nie używać produktu, jeśli narzędzie lub styki akumulatora (mocowanie akumulatora) są odkształcone. Włócznie akumulatora do narzędzia może spowodować zwarcie, które może prowadzić do emisji dymu lub zapłonu.
 30. Utrzymywać styki narzędzia (mocowanie akumulatora) wolne od opiłków, wiórów i pyłu.
 - Przed użyciem sprawdzić, czy w okolicy styków akumulatora nie doszło do nagromadzenia wiórów, opiłków i pyłu.
 - Podczas eksploatacji unikać opadania wiórów, opiłków lub pyłu z narzędzia na akumulator.
 - W przypadku wstrzymania pracy lub po użytku nie pozostawiać narzędzia w miejscu narażonym na spadające opiłki, wióry lub pył. W przeciwnym razie może dojść do zwarcia, które może prowadzić do emisji dymu lub zapłonu.

KORZYSTANIE Z DMUCHAWY OSTRZEŻENIE

- Nie wolno używać, kiedy pole widzenia jest słabe, tak jak w nocy lub przy nieprzejrzystej pogodzie.
- Nie wolno używać urządzenia w czasie deszczu lub na mokrym podłożu, po deszczu.
- Podczas korzystania z dmuchawy zawsze należy zwracać uwagę na sposób stania tak, aby nie stracić równowagi.
- Nie wolno stosować na pochyłościach.
- Zwracać uwagę na miejsce skierowania dmuchawy tak, aby unikać kierowania jej na ludzi i przedmioty, które mogą łatwo ulec uszkodzeniu, takie jak okna.
- Uważać podczas pracy w przestrzeniach zamkniętych lub podczas dmuchania na wietrze, celem uniknięcia powracających przedmiotów, które mogą uderzyć użytkownika.
- Nie zbliżać się do innych na mniej niż 5 metrów. Kiedy pracują 2 lub więcej osób utrzymywać odległość co najmniej 5 metrów od siebie.
- Podczas montowania lub demontowania przedłużenia dyszy zawsze należy zwolnić przełącznik i wyjąć z dmuchawy baterie, celem zapobieżenia wypadkom.
- Wlot powietrza trzymać z dala od ciała, ponieważ może nastąpić wciągnięcie odzieży do wlotu powietrza.

UWAGA

- Zamontować baterię pewnie do dmuchawy. Jeżeli nie będzie zamocowana poprawnie lub pewnie, może odpaść i spowodować obrażenia.
- Jeżeli coś przedostanie się do wlotu powietrza powodując zatrzymanie dmuchawy, należy natychmiast zwolnić przycisk, a następnie przed podjęciem próby usunięcia ciała obcego zdemontować baterię.

ŚRODKI OSTROŻNOŚCI DOTYCZĄCE AKUMULATORA I ŁADOWARKI

1. Akumulator należy ładować w temperaturze otoczenia wynoszącej -10-40°C. Jeżeli panująca temperatura jest poniżej -10°C, wynikiem będzie przeladowanie, które jest zjawiskiem niebezpiecznym. Akumulator nie może być ładowany w temperaturze wyższej, niż 40°C. Najodpowiedniejszy zakres temperatury, w której można prowadzić ładowanie to 20-25°C.
2. Ładowarki nie należy używać nieprzerwanie. Po zakończeniu jednego ładowania, a przed rozpoczęciem kolejnego ładowania akumulatora, ładowarkę należy pozostawić na około 15 minut.
3. Komorę, w której umieszczany jest akumulator, należy chronić przed zabrudzeniem.
4. Nigdy nie demontować akumulatora ani ładowarki.
5. Nigdy nie zwracać zacisków akumulatora. Zwarcie zacisków akumulatora powoduje wygenerowanie wysokiego napięcia i przegrzanie. Wynikiem tego może być spalenie lub uszkodzenie akumulatora.
6. Akumulatora nie wolno wrzucać do ognia. Podpalenie akumulatora może spowodować jego wybuch.
7. Korzystanie z w pełni wyczerpanego akumulatora spowoduje uszkodzenie ładowarki.
8. Akumulator należy przekazać do punktu sprzedaży, w którym został zakupiony, kiedy tylko jego żywotność po naładowaniu uniemożliwia jego efektywne użytkowanie. Nie wyrzucać zużytego akumulatora.
9. W otwory wentylacyjne ładowarki nie wolno wkładać żadnych przedmiotów. Umieszczanie w otworach wentylacyjnych ładowarki metalowych lub łatwopalnych przedmiotów powoduje powstanie zagrożenia porażeniem prądem lub uszkodzenia ładowarki.

DODATKOWE WSKAZÓWKI BEZPIECZEŃSTWA

WYMONTOWANIE I MONTAŻ AKUMULATORA UWAGA

Nigdy nie dopuszczaj do zwarcia w akumulatorze.

UWAGI DOTYCZĄCE AKUMULATORA LI-ION

Aby wydłużyć czas eksploatacji akumulatora li-ion, jest on wyposażony w funkcję wyłączania. W przypadkach opisanych poniżej w punktach 1-3 silnik może zatrzymać się w czasie użytkowania produktu, nawet jeżeli wyłącznik jest wciśnięty. Nie jest to oznaką awarii, ale efekt działania funkcji wyłączania.

1. Gdy akumulator się wyczerpie, silnik wyłączy się. W takim przypadku należy go niezwłocznie naładować.
2. Silnik wyłączy się w przypadku przeładowania narzędzia. W takim przypadku należy zwolnić przełącznik narzędzia i wyeliminować przyczynę przeładowania. Po wyeliminowaniu szkodliwego czynnika, można ponownie włączyć urządzenie.
3. Jeżeli w warunkach intensywnej pracy akumulator się przegrzewa, może to powodować przerywanie zasilania. W takim wypadku należy zaprzestać używania akumulatora i pozostawić go do ostygnięcia. Po ostygnięciu akumulator nadaje się do dalszego używania. Dodatkowo należy stosować się do poniższych uwag i ostrzeżeń.

OSTRZEŻENIE

Aby zapobiec wyciekom, przegrzaniu, emisji dymu, wybuchowi lub zapaleniu się akumulatora, należy stosować się do wszystkich wymienionych poniżej środków ostrożności.

1. Należy uważać, aby na baterii nie gromadziły się opiłki ani nie zbierał kurz.
 - Podczas pracy należy upewnić się, że opiłki i cząsteczki kurzu nie opadają na baterię.
 - Upewnić się, że opiłki i cząsteczki kurzu opadające na narzędzie mechaniczne nie gromadzą się na baterii.
 - Nie należy przechowywać nieużywanej baterii w miejscu narażonym na działanie opiłków i kurzu.
 - Przed odczyszczeniem baterii należy oczyścić ją z opiłków i cząsteczek kurzu, które mogły się na niej zebrać. Baterii nie należy przechowywać razem z metalowymi częściami takimi jak śruby, gwoździe itp.
2. Nie przekuwaj akumulatora ostrymi przedmiotami, takimi jak gwoździe, nie uderzaj młotkiem, nie przygniataj, nie rzucaj ani nie poddawaj akumulatora wstrząsam.
3. Nie używaj akumulatora, który nosi wyraźne ślady uszkodzenia lub odkształcenia.
4. Nie umieszczaj akumulatora w urządzeniu w odwróty sposób.
5. Nie podłączaj akumulatora bezpośrednio do gniazda sieci elektrycznej lub zapalniczki samochodowej.
6. Nie używaj akumulatora do celów innych, niż opisane.
7. Jeśli ładowanie akumulatora nie powiedzie się, nawet po upływie określonego czasu ładowania, natychmiast przerwij ładowanie.
8. Nie poddawaj akumulatora działaniu wysokiej temperatury lub wysokiego ciśnienia, np. poprzez umieszczenie go w kuchence mikrofalowej, suszarce lub pojemniku ciśnieniowym.
9. W przypadku pojawienia się wycieku lub nieprzyjemnego zapachu upewnij się, że akumulator znajduje się z dala od źródeł ognia.
10. Nie używaj akumulatora w miejscach, w których występuje silna elektryczność statyczna.
11. Jeśli w trakcie użytkowania, ładowania lub przechowywania akumulatora pojawi się nieprzyjemny zapach, dojdzie do wycieku, nadmiernego nagrzania, odbarwienia lub odkształcenia bądź jeśli pojawi się jakkolwiek inna nieprawidłowość, akumulator należy natychmiast wyjąć z urządzenia lub ładowarki i zaprzestać jego użytkowania.

12. Nie zanurzać akumulatora ani nie dopuść do dostania się do wnętrza jakiegokolwiek cieczy. Dostanie się do wnętrza cieczy przewodzącej prąd, takiej jak woda, może spowodować uszkodzenia skutkujące pożarem lub wybuchem. Akumulator należy przechowywać w chłodnym, suchym miejscu, z dala od materiałów palnych i łatwopalnych. Należy unikać miejsc narażonych na działanie gazów korozyjnych.

UWAGA

1. Jeśli płyn wyciekający z akumulatora dostanie się do oczu, nie pocieraj podrażnionego miejsca. Dokładnie przemyj oczy czystą wodą, np. z kranu, i niezwłocznie skontaktuj się z lekarzem. Jeśli płyn nie zostanie usunięty, może spowodować uszkodzenie wzroku.
2. W przypadku kontaktu płynu z akumulatora ze skórą, natychmiast dokładnie przemyj skórę czystą wodą, np. z kranu. Płyn z akumulatora może spowodować podrażnienie skóry.
3. Jeśli w trakcie pierwszego użycia akumulator nadmiernie się nagrzej, pojawi się nieprzyjemny zapach bądź jeśli wykryte zostaną ślady rdzy, odbarwienia, odkształcenia lub inne nieprawidłowości, należy zaprzestać jego użytkowania i zwrócić go do dostawcy lub sprzedawcy.

OSTRZEŻENIE

W razie kontaktu styków akumulatora litowo-jonowego z przedmiotami przewodzącymi prąd elektryczny może wystąpić zwarcie, które grozi wybuchem pożaru. Należy przestrzegać zamieszczonych poniżej zaleceń dotyczących przechowywania akumulatora.

- Nie należy przechowywać akumulatora wraz z przedmiotami przewodzącymi prąd elektryczny, takimi jak opiłki metalu, gwoździe, druty stalowe, druty miedziane lub wszelkie inne przewody.
- Aby uniknąć zwarcia, akumulator powinien być zamontowany w elektronarzędziu lub zabezpieczony pokrywą, tak aby otwory wentylacyjne były szczelnie zakryte. (Patrz Rys. 2)

INFORMACJE DOTYCZĄCE TRANSPORTU AKUMULATORA LITOWO-JONOWEGO

Podczas transportowania akumulatora litowo-jonowego należy przestrzegać następujących środków ostrożności.

OSTRZEŻENIE

- Należy powiadomić firmę transportową, że opakowanie zawiera akumulator litowo-jonowy, powiadomić firmę o jego mocy wyjściowej i postępować zgodnie z poleceniami firmy transportowej przy organizowaniu transportu.
- Akumulatory litowo-jonowe, które przekraczają moc 100 Wh, są w klasyfikacji ładunku określone jako niebezpieczne towary i będą wymagać specjalnych procedur aplikacji.
 - W przypadku transportu za granicę, muszą być zgodne z międzynarodowymi przepisami prawa oraz zasadami i przepisami kraju docelowego.

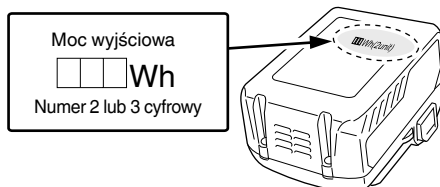

ŚRODKI OSTROŻNOŚCI DOTYCZĄCE PODŁĄCZENIA URZĄDZENIA USB (UC18YSL3)

Gdy pojawi się nieoczekiwany problem, dane zapisane w urządzeniu USB podłączonym do tego produktu mogą zostać uszkodzone lub utracone. Zawsze zadбай o to, aby przed użyciem tego produktu wykonać kopię zapasową wszelkich danych zapisanych w urządzeniu USB.

Proszę pamiętać, że nasza firma nie bierze żadnej odpowiedzialności za żadne dane zapisane na urządzeniu USB, które uległy uszkodzeniu lub zostały stracone, ani za żadne uszkodzenia, które mogą się pojawić w podłączonym urządzeniu.

OSTRZEŻENIE

- Przed przystąpieniem do użytkowania należy sprawdzić kabel USB złącza pod kątem ewentualnych uszkodzeń. Używanie wadliwego lub uszkodzonego kabla USB może doprowadzić do emisji dymu lub zapłonu.
- Jeżeli produkt nie jest użytkowany, port USB należy zabezpieczyć gumową pokrywą. Zebranie się kurzu w porcie USB może spowodować emisję dymu lub zapłonu.

WSKAZÓWKA

- Może wystąpić chwilowa przerwa podczas ładowania USB.
- Gdy urządzenie USB nie jest ładowane, należy usunąć urządzenie USB z ładowarki. Niezastosowanie się do tego wymogu może nie tylko skrócić okres użytkowania akumulatora urządzenia USB, ale również może spowodować nieoczekiwane wypadki.
- Ładowanie niektórych urządzeń USB może być niemożliwe, w zależności od rodzaju urządzenia.

















NAZWY CZĘŚCI (Rys. 1 – Rys. 8)

| | |
|---|---|
| ① | Wyłącznik |
| ② | Rękojeść |
| ③ | Przełącznik trybu turbo |
| ④ | Przełącznik trybu |
| ⑤ | Kontrolka trybu |
| ⑥ | Króciec wydechowy |
| ⑦ | Dysza przedłużająca |
| ⑧ | Króciec wydechowy |
| ⑨ | Silnik i wentylator |
| ⑩ | Króciec ssawny |
| ⑪ | Kratka czołowa |
| ⑫ | Akumulator |
| ⑬ | Otwory wentylacyjne |
| ⑭ | Zaciski akumulatora |
| ⑮ | Pokrywa akumulatora |
| ⑯ | Przełącznik kontrolki poziomu naładowania akumulatora |
| ⑰ | Kontrolka wskaźnika poziomu naładowania akumulatora |

SYMBOLE

OSTRZEŻENIE

Następujące oznaczenia są symbolami używanymi w instrukcji elektronarzędzia. Przed rozpoczęciem użytkowania należy się upewnić, że ich znaczenie jest zrozumiałe.

| Symbol | Znaczenie |
|---|--|
|  | RB36DA: Dmuchawa akumulatorowa |
|  | Abymniejszyć ryzyko odniesienia obrażeń, użytkownik powinien przeczytać instrukcję obsługi. Nieprzestrzeganie ostrzeżeń oraz wskazówek bezpieczeństwa może spowodować porażenie prądem elektrycznym, pożar i/lub odniesienie poważnych obrażeń. |
|  | Przeczytać, zrozumieć i przestrzegać wszystkich ostrzeżeń oraz instrukcji zawartych w tym podręczniku i umieszczonych na urządzeniu. |
|  | Podczas używania urządzenia zawsze stosować ochronę oczu. |
|  | Nie należy używać elektronarzędzia podczas deszczu lub pozostawiać go na zewnątrz podczas deszczu. |
|  | Kiedy przedmioty są odrzucane strumieniem powietrza mogą się one odbić i spowodować obrażenia i/lub uszkodzenia innych przedmiotów na obszarze. Zawsze należy nosić odzież i obuwie ochronne. |
|  | Dzieci, obserwatorzy i wszelkiego rodzaju osoby postronne powinny pozostawać w odległości co najmniej 5 m od urządzenia. |
|  | OSTRZEŻENIE  NIEBEZPIECZEŃSTWO Nie wolno wkładać rąk ani żadnych przedmiotów do wlotu powietrza lub wylotu strumienia powietrza. Może to spowodować obrażenia osób i/lub uszkodzenia urządzenia. |
|  | Tryb turbo zaprojektowany jest tak, aby wyłączać się automatycznie i powodować powrót do poprzedniego trybu po 10 sekundach, w celu ochrony obwodów elektronicznych. Proszę zwrócić uwagę, że nie jest to usterka. |
|  | Przełącznik trybu |
|  | Przełącznik trybu turbo |
|  | Świeci się ; Tryb 1 |
|  | Świeci się ; Tryb 2 |
|  | Świeci się ; Tryb 3 |
|  | Świeci się ; Tryb 4 |
|  | Miga ; Tryb turbo |

Akumulator

| Symbol | Znaczenie |
|--------|---|
| | Świeci się; Poziom naładowania akumulatora przekracza 75%. |
| | Świeci się; Poziom naładowania akumulatora mieści się w zakresie od 50% do 75%. |
| | Świeci się; Poziom naładowania akumulatora mieści się w zakresie od 25% do 50%. |
| | Świeci się; Poziom naładowania akumulatora wynosi poniżej 25%. |
| | Miga; Akumulator niemal całkowicie wyczerpany. Naładować akumulator najszybciej, jak to możliwe. |
| | Miga; Zasilanie wstrzymane z powodu wysokiej temperatury. Wyjąć akumulator z narzędzia i poczekać, aż całkowicie ostygnie. |
| | Miga; Zasilanie wstrzymane z powodu awarii lub nieprawidłowego działania. Może to oznaczać usterkę akumulatora, dlatego proszę skontaktować się ze sprzedawcą. |

| | |
|--|--|
| | Odłącz akumulator |
| | Dotyczy tylko państw UE Nie wyrzucaj elektronarzędzi wraz z odpadami z gospodarstwa domowego! Zgodnie z Europejską Dyrektywą 2002/96/WE w sprawie zużytego sprzętu elektrotechnicznego i elektronicznego oraz dostosowaniem jej do prawa krajowego, zużyte elektronarzędzia należy posegregować i zutylizować w sposób przyjazny dla środowiska. |

STANDARDOWE WYPOSAŻENIE I PRZYSTAWKI

Poza elektronarzędziem (1 narzędzie) w opakowaniu znajdują się akcesoria wymienione na stronie 275.

Standardowe akcesoria podlegają zmianom bez uprzedzenia.

ZASTOSOWANIE

- Usuwanie liści z parków i ogrodów.
- Czyszczenie po przycinaniu lub koszeniu trawy.
- Czyszczenie stadionów i boisk.

WYMAGANIA TECHNICZNE

1. Elektronarzędzie

| | |
|---|---|
| Model | RB36DA |
| Napięcie | 36 V |
| Prędkość | 0 – 24000 min ⁻¹ (BSL36A18, przy pełnym naładowaniu) |
| Prędkość powietrza | 0 – 45 [53] m/s |
| Wydatek powietrza | 0 – 680 [800] m ³ /h |
| Czas pracy ciągłej | Okolo 9,5 minut (BSL36A18, przy pełnym naładowaniu) |
| Akumulator dostępny dla tego narzędzia* | BSL36A18 |
| Waga** | 3,5 kg (Z podłączonym BSL36A18) |

[] wskazuje, kiedy w trybie turbo

* Istniejących akumulatorów (BSL3660/3620/3626, z serii BSL18xx itp.) nie można używać w połączeniu z tym narzędziem.

** Zgodnie z procedurą EPTA 01/2003

2. Akumulator

| | |
|------------------------------------|---|
| Model | BSL36A18 |
| Napięcie | 36 V / 18 V (automatyczne przełączanie*) |
| Pojemność akumulatora | 2,5 Ah/5,0 Ah (automatyczne przełączanie*) |
| Dostępne produkty abezprzewodowe** | Seria wielonapięciowa, produkt 18 V |
| Dostępna ładowarka | Wsuwana ładowarka do akumulatorów litowo-jonowych |

* Narzędzie automatycznie przełączy napięcie.

** Aby uzyskać szczegółowe informacje, proszę zapoznać się z naszym ogólnym katalogiem.

3. Ładowarka

| | |
|--------------------|---------------|
| Model | UC18YSL3 |
| Napięcie ładowania | 14,4 V – 18 V |
| Masa | 0,6 kg |

ŁADOWANIE

Przed przystąpieniem do użytkowania elektronarzędzia należy naładować akumulator; w tym celu należy postępować w sposób opisany poniżej.

1. Podłączyć przewód zasilający ładowarki do gniazda sieciowego.

Po podłączeniu wtyczki ładowarki do gniazda sieciowego, kontrolka wskaźnika ładowania będzie migała na czerwono (co 1 sekundę).

2. Umieścić akumulator w ładowarce.

Ostrożnie i dokładnie umieścić akumulator w ładowarce, tak jak zostało to pokazane na **Rys. 3** (na stronie 2).

3. Ładowanie

Po umieszczeniu akumulatora w ładowarce kontrolka wskaźnika ładowania będzie migać na niebiesko. Po zakończeniu ładowania akumulatora kontrolka wskaźnika ładowania zaświeci się na zielono. (Patrz Tabela 1.)

(1) Wskazania kontrolki wskaźnika ładowania
Wskazania kontrolki wskaźnika ładowania są zilustrowane w **tabeli 1**, w zależności od stanu ładowarki lub akumulatora.

Tabela 1

| Wskazania kontrolki wskaźnika ładowania | | | | |
|---|----------------------------------|-------------------------|--|--|
| Kontrolka wskaźnika ładowania (CZERWONY/ NIEBIESKI/ ZIELONY/ FIOLETOWY) | Przed ładowaniem | Miga (CZERWONY) | Pali się przez 0,5 sekundy. Nie pali się przez 0,5 sekundy. (Gaśnię na 0,5 sekundy.) | Podłączono do źródła zasilania. |
| | Podczas ładowania | Miga (NIEBIESKI) | Pali się przez 0,5 sekundy. Nie pali się przez 1 sekundę. (Gaśnię na 1 sekundę) | Akumulator naładowany mniej niż w 50% |
| | | Miga (NIEBIESKI) | Pali się przez 1 sekundę. Nie pali się przez 0,5 sekundy. (Gaśnię na 0,5 sekundy.) | Akumulator naładowany mniej niż w 80% |
| | | Pali się (NIEBIESKI) | Pali się nieprzerwanie. | Akumulator naładowany więcej niż 80% |
| | Ładowanie zakończone | Pali się (ZIELONY) | Pali się nieprzerwanie. (Ciągły sygnał dźwiękowy: około 6 sekund) | |
| | Oczekiwanie z powodu przegrzania | Miga (CZERWONY) | Pali się przez 0,3 sekundy. Nie pali się przez 0,3 sekundy. (Gaśnię na 0,3 sekundy.) | Przegrzanie akumulatora. Ładowanie niemożliwe. (Ładowanie rozpocznie się po ostygnięciu akumulatora) |
| | Ładowanie jest niemożliwe | Miga szybko (FIOLETOWY) | Pali się przez 0,1 sekundy. Nie pali się przez 0,1 sekundy. (Przerzany sygnał dźwiękowy: około 2 sekund) | Wadliwe działanie akumulatora lub ładowarki. |

(2) Informacje na temat zakresu temperatury i czasu ładowania akumulatora
Informacje na temat zakresu temperatury i czasu ładowania zostały zamieszczone w **Tabeli 2**.

Tabela 2

| Ładowarka | | UC18YSL3 | | | | | |
|------------|--|---|--|---|--|---------------|-----------------------|
| Akumulator | Typ akumulatora | Li-ion | | | | | |
| | Zakres temperatury, w którym akumulator może być ładowany | -10°C – 50°C | | | | | |
| | Napięcie ładowania | V | 14,4 | | 18 | | |
| | Czas ładowania akumulatora, w przybliżeniu (w temperaturze 20°C) | min. | Seria BSL14xx | | Seria BSL18xx | | Seria wielonapięciowa |
| | | | (4-komorowy) | (8-komorowy) | (5-komorowy) | (10-komorowy) | (10-komorowy) |
| | | BSL1415S : 15 BSL1415 : 15 BSL1415X : 15 BSL1420 : 20 BSL1425 : 25 BSL1430C : 30 | BSL1430 : 20 BSL1440 : 26 BSL1450 : 32 BSL1460 : 38 | BSL1815S : 15 BSL1815 : 15 BSL1815X : 15 BSL1820 : 20 BSL1825 : 25 BSL1830C : 30 | BSL1830 : 20 BSL1840 : 26 BSL1850 : 32 BSL1860 : 38 | BSL36A18 : 32 | |
| USB | Napięcie ładowania | V | 5 | | | | |
| | Natężenie ładowania | A | 2 | | | | |

WSKAZÓWKA

Czas ładowania może się zmieniać w zależności od temperatury otoczenia i napięcia źródła zasilania.

4. Odłączyć przewód zasilający ładowarki z gniazda sieciowego.

5. Wyjąć akumulator, mocno trzymając ładowarkę.
WSKAZÓWKA

Należy pamiętać, aby po zakończeniu użytkowania ładowarki wyjąć z niej akumulator.

Informacje dotyczące wyładowania elektrycznego w przypadku nowych akumulatorów itp.

Ponieważ chemiczne substancje znajdujące się wewnątrz nowych akumulatorów oraz akumulatorów, które nie były używane przez dłuższy okres czasu nie są aktywne, wyładowanie elektryczne może być niskie przy pierwszym i kolejnym użyciu. Jest to tymczasowe zjawisko, a właściwy czas wymagany do naładowania zostanie przywrócony po 2 - 3 ładowaniach akumulatorów.

Co zrobić, aby akumulatory działały dłużej.

- (1) Naładować akumulatory ponownie zanim rozładują się całkowicie.
W przypadku zauważenia, że zasilanie narzędzia jest słabsze, należy zaprzestać korzystania z narzędzia i ponownie naładować akumulator. Dalsze korzystanie z narzędzia i wyczerpanie prądu elektrycznego, może spowodować uszkodzenie akumulatora i skrócenie jego żywotności.
- (2) Należy unikać ładowania w wysokiej temperaturze.
Akumulator jest gorący zaraz po użyciu. Jeśli akumulator jest ponownie ładowany zaraz po użyciu, jakość substancji chemicznych pogorszy się, a żywotność akumulatora się skróci. Należy odłożyć na chwilę akumulator i rozpocząć ładowanie, gdy ostygnie.

UWAGA

- Jeżeli podczas ładowania akumulatora jest on nagrany w wyniku długotrwałego wystawienia na bezpośrednie działanie promieni słonecznych lub był właśnie użytkowany, kontrolka wskaźnika ładowania ładowarki zapala się na 0,3 sekundy i gaśnie na 0,3 sekundy (wyłączona przez 0,3 sekundy). W takim wypadku akumulator należy najpierw pozostawić do ostygnięcia, a następnie rozpocząć ładowanie.
- Kiedy kontrolka wskaźnika ładowania miga (co 0,2 sekundy), złącze ładowarki należy sprawdzić pod kątem obecności ciał obcych; w razie potrzeby – usunąć je. Jeżeli obecność ciał obcych nie zostanie stwierdzona, istnieje prawdopodobieństwo, że doszło do usterki akumulatora lub ładowarki. Urządzenie (-a) należy wtedy oddać do autoryzowanego centrum serwisowego.
- Ponieważ wbudowany mikrokomputer ładowarki UC18YSL3 potrzebuje około 3 sekund do potwierdzenia, że ładowany akumulator został wyjęty, należy odczekać minimum 3 sekundy przed jego ponownym włożeniem i kontynuowaniem ładowania. Jeżeli akumulator zostanie włożony ponownie w przeciągu 3 sekund, może on zostać niepoprawnie naładowany.

PRZED PODJĘCIEM PRACY

- **Ustalenie i sprawdzenie środowiska pracy**
Sprawdzić, czy środowisko pracy jest odpowiednie zgodnie z poniższymi zaleceniami bezpieczeństwa.

KORZYSTANIE Z ELEMENTÓW STEROWANIA (FUNKCJE)

- **Funkcje przełącznika trybu (Rys. 4) WSKAZÓWKA**



Tryb turbo wyłącza się automatycznie i powoduje powrót do poprzedniego trybu po 10 sekundach, w celu ochrony obwodów elektronicznych. Ponowne wciśnięcie przełącznika trybu turbo ponownie przełącza dmuchawę na tryb turbo.

- **Czas pracy przy pełnym naładowaniu**

Poniżej przedstawiono szacunkowy czas pracy dmuchawy przy pełnym naładowaniu baterii. (Czas pracy zależy w pewnym stopniu od temperatury otoczenia i charakterystyk baterii.)

Czas pracy ciąglej przy całkowicie wciśniętym przełączniku w każdym z trybów

| Tryb | Bateria | BSL36A18 |
|--------|---------|-----------|
| Tryb 1 | | 29,5 min. |
| Tryb 2 | | 19,5 min. |
| Tryb 3 | | 13 min. |
| Tryb 4 | | 9,5 min. |

MONTAŻ I PRACA

| Działanie | Rysunek | Strona |
|--|---------|--------|
| Wkładanie pokrywy komory akumulatora | 2 | 2 |
| Ładowanie | 3 | 2 |
| Funkcje przełącznika trybu | 4 | 2 |
| Mocowanie przedłużenia dyszy | 5 | 3 |
| Wyjmowanie i wkładanie akumulatora | 6 | 3 |
| Włączanie dmuchawy | 7 | 3 |
| Informacje dotyczące wskaźnika pozostajej energii baterii | 8 | 3 |
| Ładowanie urządzenia USB z gniazda elektrycznego | 9-a | 4 |
| Ładowanie urządzenia USB i akumulatora z gniazda elektrycznego | 9-b | 4 |
| Sposób ładowania urządzenia USB | 10 | 4 |
| Po zakończeniu ładowania urządzenia USB | 11 | 4 |
| Wybór akcesoriów | — | 276 |

O URZĄDZENIU USB

- Ładowanie urządzenia USB z gniazda elektrycznego. (**Rys. 9-a**)
- Ładowanie urządzenia USB i akumulatora z gniazda elektrycznego. (**Rys. 9-b**)
- Sposób ładowania urządzenia USB. (**Rys. 10**)
- Po zakończeniu ładowania urządzenia USB. (**Rys. 11**)

KONSERWACJA I INSPEKCJA

1. Przegląd kratki wlotu

Przed i po użyciu sprawdzić i upewnić się, że kratka wlotowa kryjąca wlot powietrza nie jest uszkodzona. Jeżeli jest uszkodzona skontaktować się ze sprzedawcą lub autoryzowanym punktem serwisowym HiKOKI w celu wykonania naprawy.

2. Sprawdzanie śrub mocujących

Regularnie sprawdzaj wszystkie mocujące śruby i upewnij się, że są mocno przykręcone. Jeśli któraś z nich się obluźuje, natychmiast ją przykręć. Zaniedbania tego może spowodować poważne zagrożenie.

3. Konserwacja silnika

Uzwojenie silnika stanowi kluczowy element narzędzia. Należy bardzo dokładnie pilnować, aby uzwojenie nie zostało uszkodzone i/lub zmoczone wodą lub olejem.

4. Kontrola styków (narzędzia i akumulatora)

Sprawdzić, czy w okolicy styków nie doszło do nagromadzenia wiórów, opiłków i pyłu.

Regularnie sprawdzać przed rozpoczęciem pracy, podczas pracy i po jej zakończeniu.

UWAGA

Usunąć wszelkie opiłki, wióry lub pył, które mogły nagromadzić się na stykach.

Niezastosowanie się do tego zalecenia może spowodować wystąpienie usterki.

5. Czyszczenie powierzchni zewnętrznej

Jeżeli sekator akumulatorowy jest zabrudzony, należy wyczyścić go miękką, suchą szmatką lub szmatką nawilżoną wodą z mydłem. Nie należy używać rozpuszczalników chlorowych, benzyny lub rozcieńczalników do farb, ponieważ rozpuszczają one tworzywa sztuczne.

Jeżeli kratka wlotowa jest zablokowana śmieciami dmuchawa nie będzie pracować wydajnie.

Delikatnie oczyścić ją tam gdzie konieczne, za pomocą miękkiej szczotki.

6. Przechowywanie

Sekator akumulatorowy należy przechowywać poza zasięgiem dzieci w miejscu, w którym temperatura nie przekracza 40°C.

WSKAZÓWKA

Przechowywanie akumulatorów litowo-jonowych.

Upewnić się, że przed przechowywaniem akumulatory litowo-jonowe zostały całkowicie naładowane.

Długotrwałe przechowywanie akumulatorów (3 miesiące lub dłużej) o niskim poziomie naładowania może spowodować pogorszenie ich wydajności, istotnie skracając czas ich użytkowania lub sprawiając, że nie będą one w stanie utrzymać ładunku.

Znacznie skrócony czas użytkowania akumulatorów można jednak poprawić poprzez ich wielokrotne ładowanie i używanie – od dwóch do pięciu razy.

Jeżeli czas użytkowania akumulatorów – pomimo wielokrotnego ładowania i używania – jest bardzo krótki, należy je uznać za trwale wyczerpane i zakupić nowe.

UWAGA

Podczas użytkowania i konserwacji narzędzi elektrycznych muszą być przestrzegane przepisy i standardy bezpieczeństwa.

Ważna informacja dotycząca akumulatorów do bezprzewodowych elektronarzędzi firmy HiKOKI

Należy zawsze używać jednego z naszych zalecanych, oryginalnych akumulatorów. Nie możemy zagwarantować bezpieczeństwa i wydajności działania naszych bezprzewodowych elektronarzędzi, jeżeli używane są akumulatory inne, niż zalecane przez nas lub gdy akumulator zostanie rozmontowany i zmodyfikowany (np. demontaż i wymiana ogniw lub innych części wewnętrznych).

GWARANCJA

Gwarancja na elektronarzędzia firmy HiKOKI jest udzielana z uwzględnieniem praw statutowych/przepisów krajowych. Gwarancja nie obejmuje wad i uszkodzeń powstałych w wyniku niewłaściwego lub niezgodnego z przeznaczeniem użytkowania, bądź wynikających z normalnego zużycia. W wypadku reklamacji należy dostarczyć kompletne elektronarzędzie do centrum serwisowego autoryzowanego przez firmę HiKOKI wraz z KARTĄ GWARANCYJNĄ znajdującą się na końcu instrukcji obsługi.

Informacje dotyczące poziomu hałasu i wibracji

Mierzone wartości były określone według EN50636-2-100 i zadeklarowane zgodnie z ISO 4871.

Zmierzony poziom dźwięku A: 93 dB (A)

Zmierzony poziom ciśnienia akustycznego A: 81 dB (A)

Niepewność K: 3 dB (A).

Należy nosić słuchawki ochronne.

Wartość całkowita wibracji (trójosiowa suma wektorowa) określona zgodnie z EN50636-2-100.

Wartość emisji wibracji $a_H = 1,4 \text{ m/s}^2$

Niepewność K = 1,5 m/s^2

Zadeklarowana wartość całkowita wibracji została zmierzona zgodnie ze standardową metodą testową i może być wykorzystana do porównywania elektronarzędzi.

Może być także wykorzystywana do wstępnej oceny ekspozycji.

OSTRZEŻENIE

○ W zależności od sposobu wykorzystywania elektronarzędzia emisja wibracji podczas rzeczywistej pracy elektronarzędzia może różnić się od zadeklarowanej wartości całkowitej.

○ Należy określić środki bezpieczeństwa dla ochrony operatora zgodnie z szacowaną wartością ekspozycji w zależności od rzeczywistych warunków użytkowania (uwzględniając wszystkie etapy cyklu roboczego, takie jak przerwy w pracy urządzenia oraz praca na biegu jałowym w stanie gotowości).

WSKAZÓWKA

W związku z prowadzonym przez firmę HiKOKI programem badań i rozwoju, niniejsze specyfikacje techniczne mogą ulec zmianie bez wcześniejszego zawiadomienia.

ROZWIĄZYWANIE PROBLEMÓW

Jeżeli urządzenie nie działa prawidłowo, należy zapoznać się z informacjami zamieszczonymi w poniższej tabeli. Jeżeli rozwiązanie problemu nadal nie jest możliwe, należy skontaktować się ze sprzedawcą lub autoryzowanym serwisem naprawczym firmy HiKOKI.

1. Elektronarzędzie

| Symptom | Możliwa przyczyna | Rozwiązanie |
|------------------------------------|---|---|
| Narzędzia nie pracuje | Akumulator się rozładował | Naładuj akumulator. |
| | Akumulator nie włożony do końca. | Wsuwać akumulator, aż do usłyszenia odgłosu kliknięcia. |
| Nagle zatrzymanie narzędzia | Narzędzie było przeciążone | Pozbyć się problemu powodującego przeciążenie. |
| | Przegrzał się akumulator. | Niech bateria ostygnie. |
| | Obca materia blokuje otwór wlotowy wentylacji. | Usunąć obcą materię. |
| Niska moc wydmuchiwania | Ciało obce znajduje się w króćcu wydmuchowym lub króćcu ssawnym. | Usunąć obcą materię. |
| | Poziom naładowania akumulatora jest niski. Akumulator całkowicie rozładowany. | Naładować akumulator. |
| Montaż akumulatora jest niemożliwy | Podjęto próbę zamontowania akumulatora innego niż wyznaczony dla narzędzia. | Zamontuj akumulator typu wielonapięciowego. |

2. Ładowarka

| Symptom | Możliwa przyczyna | Rozwiązanie |
|--|---|---|
| Kontrolka ładowania miga szybko na fioletowo, a ładowanie akumulatora się nie rozpoczyna. | Akumulator nie jest poprawnie włożony. | Włóż poprawnie akumulator. |
| | W złączu akumulatora lub tam, gdzie podłączony jest akumulator, znajduje się ciało obce. | Usunąć ciało obce. |
| Kontrolka ładowania miga na czerwono, a ładowanie akumulatora się nie rozpoczyna. | Akumulator nie jest poprawnie włożony. | Włóż poprawnie akumulator. |
| | Przegrzał się akumulator. | W przypadku pozostawienia, akumulator automatycznie rozpocznie ładowanie po spadku temperatury, ale może to obniżyć trwałość akumulatora. Zaleca się, aby przed ładowaniem, ostudzić akumulator w dobrze wentylowanym pomieszczeniu i z dala od bezpośredniego światła słonecznego. |
| Czas użytkowania akumulatora jest krótki, mimo że akumulator jest w pełni naładowany. | Skończyła się żywotność akumulatora. | Wymień akumulator na nowy. |
| Ładowanie akumulatora zajmuje dużo czasu. | Temperatura akumulatora, ładowarki lub otoczenia jest bardzo niska. | Akumulator należy ładować w pomieszczeniu lub w innym ciepłym otoczeniu. |
| | Otworki wentylacyjne ładowarki są zablokowane, co powoduje przegrzanie się części wewnętrznych. | Unikaj blokowania otworów wentylacyjnych. |
| | Wentylator chłodzący nie działa. | Skontaktuj się z Autoryzowanym centrum serwisowym HiKOKI w celu naprawy. |
| Kontrolka zasilania USB wyłączyła się, a urządzenie USB zatrzymało ładowanie. | Poziom naładowania akumulatora jest niski. | Wymień akumulator na taki, który jest wystarczająco naładowany. |
| | | Podłącz wtyczkę zasilania ładowarki do gniazda sieciowego. |
| Kontrolka zasilania USB nie wyłącza się, mimo że urządzenie USB zakończyło ładowanie. | Kontrolka zasilania USB świeci się na zielono, wskazując, że ładowanie USB jest możliwe. | Nie jest to usterka. |
| Nie jest jasne jaki jest stan naładowania urządzenia USB lub czy ładowanie zostało zakończone. | Kontrolka zasilania USB nie wyłącza się, mimo że ładowanie zostało zakończone. | Sprawdź stan naładowania urządzenia USB. |

Polski

| Symptom | Możliwa przyczyna | Rozwiązanie |
|---|---|--|
| Ładowanie urządzenia USB zatrzymuje się w połowie. | Ładowarka została podłączona do gniazda sieciowego, podczas gdy urządzenie USB było ładowane za pomocą akumulatora. | Nie jest to usterka. Ładowarka zatrzymuje ładowanie USB na około 5 sekund, kiedy źródła zasilania są rozróżniane. |
| | Akumulator został włożony do ładowarki, podczas gdy urządzenie USB było ładowane za pomocą gniazda zasilania. | |
| Ładowanie urządzenia USB zatrzymuje się w czasie ładowania, gdy akumulator i urządzenie USB są ładowane jednocześnie. | Akumulator został w pełni naładowany. | Nie jest to usterka. Ładowarka zatrzymuje ładowanie USB na około 5 sekund, gdy sprawdza, czy akumulator został w pełni naładowany. |
| Ładowanie urządzenia USB nie rozpoczyna się, gdy akumulator i urządzenie USB są ładowane jednocześnie. | Pozostały poziom naładowania akumulatora jest bardzo niski. | Nie jest to usterka. Kiedy poziom naładowania akumulatora spadnie do określonego poziomu, automatycznie rozpoczyna się ładowanie USB. |

SZERSZÁMGÉPEKRE VONATKOZÓ ÁLTALÁNOS BIZTONSÁGI FIGYELMEZTETÉSEK

▲ FIGYELEM

Olvasson el minden biztonsági figyelmeztetést és minden utasítást.

A figyelmeztetések és utasítások be nem tartása áramütést, tűz és/vagy súlyos sérülést eredményezhet.

Őrizzon meg minden figyelmeztetést és utasítást a jövőbeni hivatkozás érdekében.

A "szerszám gép" kifejezés a figyelmeztetésekben a hálózatról működő (vezetékes) vagy akkumulátorral működő (vezeték nélküli) szerszám gépre vonatkozik.

1) Munkaterületi biztonság

a) Tartsa a munkaterületet tisztán és jól megvilágítva.

A telezsűfolt vagy sötét területek vonzzák a baleseteket.

b) Ne üzemeltesse a szerszám gépeket robbanásveszélyes atmoszférában, mint például gyúlékony folyadékok, gázok vagy por jelenlétében.

A szerszám gépek szikrákat keltenek, amelyek meggyújthatják a port vagy gőzöket.

c) Tartsa távol a gyermekeket és körülállókát, miközben a szerszám gépet üzemelteti.

A figyelmezelvonas a kontroll elvesztését okozhatja.

2) Érintésvédelem

a) A szerszám gép dugaszoknak meg kell felelniük az aljzatnak.

Soha, semmilyen módon ne módosítsa a dugaszt. Ne használjon semmilyen adapter dugaszt földelt szerszám gépekk.

A nem módosított dugaszok és a megfelelő aljzatok csökkentik az áramütés kockázatát.

b) Kerülje a test érintkezését földelt felületekkel, mint például csövekkel, radiátorokkal, tűzhelyekkel és hűtőszekrényekkel.

Az áramütés kockázata megnövekszik, ha a teste földelve van.

c) Ne tegye ki a szerszám gépeket esőnek vagy nedves körülményeknek.

A szerszám gépbe kerülő víz növeli az áramütés kockázatát.

d) Ne rongálja meg a vezetéket. Soha ne használja a vezetéket a szerszám gép szállítására, húzására vagy kihúzására.

Tartsa távol a vezetéket a hőtől, olajtól, éles szegélyektől vagy mozgó alkatrészekről.

A sérült vagy összekuszálódott vezetékek növelik az áramütés kockázatát.

e) Szerszám gép szabadban történő üzemeltetése esetén használjon szabadtéri használatra alkalmas hosszabbító kábelt.

A szabadtéri használatra alkalmas kábel használata csökkenti az áramütés kockázatát.

f) Ha elkerülhetetlen a szerszám gép nyirkos helyen történő használata, használjon maradékáram-készülékkel (RCD) védett táplálást.

Az RCD használata csökkenti az áramütés kockázatát.

3) Személyi biztonság

a) Alljon készenlétben, figyelje, hogy mit tesz, és használja a józan eszét a szerszám gép üzemeltetésekor.

Ne használja a szerszám gépet fáradtan, kábítószert, alkohol vagy gyógyszer befolyása alatt.

A szerszám gépek üzemeltetése közben egy pillanatnyi figyelmenlenség súlyos személyi sérülést eredményezhet.

b) Használjon személyi védőfelszerelést. Mindig viseljen védőszemüveget.

A megfelelő körülmények esetén használt védőfelszerelés, mint például a porálar, nem csúszó biztonsági cipő, kemény sisak, vagy hallásvédő csökkenti a személyi sérüléseket.

c) Előzze meg a véletlen elindítást. Győződjön meg arról, hogy a kapcsoló a KI helyzetben van, mielőtt csatlakoztatja az áramforráshoz és/vagy az akkumulátorcsomaghoz, amikor felveszi vagy szállítja a szerszámot.

A szerszám gépek szállítása úgy, hogy az ujjá a kapcsolón van vagy a bekapcsolt helyzetű szerszám gépek áram alá helyezése vonzza a baleseteket.

d) Távolítson el minden állítókulcsot vagy csavarkulcsot, mielőtt bekapcsolja a szerszám gépet.

A szerszám gép forgó részéhez csatlakoztatva hagyott csavarkulcs vagy kulcs személyi sérülést eredményezhet.

e) Ne nyúljon át. Mindenkor álljon stabilan, és őrizze meg egyensúlyát.

Ez lehetővé teszi a szerszám gép jobb ellenőrzését váratlan helyzetekben.

f) Öltözzön megfelelően. Ne viseljen laza ruházatot vagy ékszert. Tartsa távol a haját, ruházatát és kesztyűjét a mozgó részekről.

A laza ruházat, ékszer vagy hosszú haj beakadhat a mozgó részekbe.

g) Ha vannak rendelkezésre bocsátott eszközök a porészívó és gyűjtő létesítmények csatlakoztatásához, gondoskodjon arról, hogy ezek csatlakoztatva és megfelelően használva legyenek.

A porgyűjtő használata csökkentheti a porhoz kapcsolódó veszélyeket.

4) A szerszám gép használata és ápolása

a) Ne erőltesse a szerszám gépet. Használjon az alkalmazásához megfelelő szerszám gépet.

A megfelelő szerszám gép jobban és biztonságosabban végzi el a feladatot azon a sebességen, amelyre azt tervezték.

b) Ne használja a szerszám gépet, ha a kapcsoló nem kapcsolja azt be és ki.

Az a szerszám gép, amely a kapcsolóval nem vezérelhető, veszélyes és meg kell javítani.

c) Húzza ki a dugaszt az áramforrásból és/vagy az akkumulátorcsomagot a szerszám gépből, mielőtt bármilyen beállítását végez, tartozékokat cserél vagy tárolja a szerszám gépeket.

Az ilyen megelőző biztonsági intézkedések csökkentik a szerszám gép véletlen beindulásának kockázatát.

d) A használaton kívüli szerszám gépeket tárolja úgy, hogy gyermekek ne érhesék el, és ne engedje meg, hogy a szerszám gépet vagy ezeket az utasításokat nem ismerő személyek üzemeltessék a szerszám gépet.

Képzetlen felhasználók kezében a szerszám gépek veszélyesek.

e) A szerszám gépek karbantartása. Ellenőrizze a helytelen beállítás, a mozgó részek elakadása, alkatrészek törése és minden olyan körülmény szempontjából, amelyek befolyásolhatják a szerszám működését.

Ha sérült, használat előtt javíttassa meg a szerszámot.

Sok balesetet a rosszul karbantartott szerszám gépek okoznak.

Magyar

- f) **A vágószerszámokat tartsa élesen és tisztán.**
Az éles vágóélékkel rendelkező, megfelelően karbantartott vágószerszámok kevésbé valószínűen akadnak el és könnyebben kezelhetők.
- g) **A szerszámgép tartozékait és betétkéseit, stb. használja ezeknek az utasításoknak megfelelően, figyelembe véve a munkakörülményeket és a végződni munkát.**
A szerszámgép olyan műveletekre történő használata, amelyek különböznek a szándékoltaktól, veszélyes helyzetet eredményezhet.
- 5) **Akkumulátoros szerszám használata és ápolása**
- a) **Csak a gyártó által előírt töltővel töltsé újra.**
Az akkumulátor-köteg egy típusához alkalmas töltő tűzveszélyt okozhat, ha egy másik akkumulátor-köteggel használják.
- b) **A szerszámgépeket csak kifejezetten arra rendeltetett akkumulátor-kötegekkel használja.**
Bármilyen más akkumulátor-köteg használata sérülés- és tűzveszélyt okozhat.
- c) **Amikor az akkumulátor-köteg nincs használatban, tartsa távol más fémtárgyaktól, mint például iratkapcsoktól, érméktől, kulcsoktól, szegektől, csavaroktól, vagy egyéb kis fémtárgyaktól, amelyek összeköttetést hozhatnak létre egyik csatlakozótól a másikhoz.**
Az akkumulátor csatlakozóinak rövidre zárása égési sérüléseket vagy tüzet okozhat.
- d) **Helytelen körülmények között az akkumulátor folyadékot bocsáthat ki; kerülje az érintkezést.**
Ha véletlenül érintkezés fordul elő, vízzel öblítse le. Ha a folyadék a szemmel kerül érintkezésbe, keresen orvosi segítséget is.
Az akkumulátorból kibocsátott folyadék irritációt vagy égéseket okozhat.
- 6) **Javítás**
- a) **A szerszámot csak - eredeti cserealkatrészeket használó - szakképzett személlyel javíttassa.**
Igy biztosítható a szerszámgép biztonságos üzemeltetése.

KERTI FÚVÓGÉPRE VONATKOZÓ BIZTONSÁGI FIGYELMEZTETÉSEK

FONTOS HASZNÁLÁT ELŐTT FIGYELMESEN OLVASSA EL TARTSA MEG KÉSŐBBI HASZNÁLAT ESETÉRE

Praktikák a kerti kézi fúvógép biztonságos működtetéséhez

● Gyakorlás

- a) Figyelmesen olvassa el az utasításokat. Ismerje a gép irányítását és helyes használatát.
- b) Soha ne engedje, hogy gyermekek, vagy olyan személyek használják a gépet, akik nem ismerik a gép használatára vonatkozó utasításokat. Helyi rendelkezések korlátozhatják a kezelő körét.
- c) Ne feledje, hogy a kezelő vagy a felhasználó felelős a más személyeket, illetve azok vagyonát érő balesetekért vagy károkért.

● Előkészület

- a) Szerezzen be fűlvédőt és védőszemüveget. Ezeket a gép működtetése közben mindig viselje.

- b) A gép működtetése közben mindig viseljen megfelelő lábbelit és hosszú nadrágot. Ne működtesse a gépet meztlenül vagy nyitott szandálban. Kerülje a laza ruházatot, illetve az olyan ruhadarabokat, melyek leelőző szalaggal vagy zsinórral rendelkeznek.
- c) Ne viseljen laza ruházatot vagy olyan ékszereket, melyeket a légbevezető beszívhat. Tartsa távol a hosszú haját a légbevezetőktől.
- d) A gépet az ajánlott pozícióban, illetve kizárólag szilárd, sík felületen működtesse.
- e) Ne használja a gépet burkolt vagy kavicsos felületen, ahol a kilővelt anyag sérülést okozhat.
- f) Használat előtt mindig vizsgálja meg, hogy az aprítóeszközök, az aprítóeszközök csavarjai, illetve az egyéb rögzítőelemek biztonságosak, a gépház sértetlen, illetve hogy a védőelemek és az ablakok a helyükön legyenek. Az egynsúly fenntartása érdekében a kopott vagy sérült alkatrészeket együtt cserélje ki. Cserélje le a sérült vagy olvashatatlan címkéket.
- g) Használat előtt ellenőrizze a hálózati és a hosszabbító kábelen az esetleges sérülés vagy előregedés jeleit. Ha a kábel használat során megsérült, azonnal húzza ki a hálózati csatlakozóból. A HÁLÓZATÓL TÖRTÉNŐ LEVÁLÁSTÁS ELŐTT NE NYÚLJON A KÁBELHEZ. Ne használja a gépet, ha a vezeték megsérült vagy megrongálódott.
- h) Soha ne használja a gépet, ha emberek, különösen gyermekek, illetve állatok vannak a közelben.

● Működtetés

- a) A gép indítása előtt győződjön meg róla, hogy az adagolókamra üres.
- b) Tartsa távol arcát és testét az adagoló-bemeneti nyílástól.
- c) Ne engedje kezét vagy bármely más testrészét, vagy ruházatát az adagolókamra és a kiöntőréz belsejébe, illetve bármilyen mozgó alkatrész közelébe.
- d) Mindig álljon stabilan, és őrizz meg egyensúlyát. Ne nyújtózzon túl messzire. Adagolás közben soha ne álljon magasabban a gép aljazatánál.
- e) A gép működtetése közben mindig álljon a kiöntőzónán kívül.
- f) A gépbe történő adagolás közben mindig legyen különösen óvatos, nehogy fém, kövek, palackok, dobozok vagy egyéb idegen tárgyak kerüljenek bele.
- g) Ha a vágómechanika idegen tárgya ütközik, vagy ha a gép szokatlan zajt vagy rezgést produkál, azonnal szüntesse meg az áramellátást és hagyja a gépet leállni. Húzza ki a készüléket az aljazatból, és a gép újraindítása és működtetése előtt kövesse az alábbi lépéseket:
- ellenőrizze a károkat;
 - cserélje vagy javítsa a sérült alkatrészeket;
 - ellenőrizze és húzza meg a laza részeket.
- h) Ne engedje, hogy a feldolgozott anyag felhalmozódjon a kiöntőzónában; ez megakadályozhatja a megfelelő kivezetést, és az anyag bemeneti nyíláson keresztül történő visszacsapásait eredményezheti.
- i) Ha a gép eltömődött, a törmelék kitakarítása előtt kapcsolja le az áramforrást, és húzza ki a készüléket.
- j) Soha ne működtesse a gépet sérült védőelemekkel vagy pajzsokkal, illetve biztonsági eszközök nélkül.
- k) Tartsa az áramforrást törmeléktiltól és egyéb felhalmozódásoktól tisztán, az áramforrás károsodása, vagy egy esetleges tüzeset megelőzése érdekében.
- l) Ne szállítsa a készüléket bekapcsolt áramforrással.
- m) Állítsa le a gépet, és húzza ki a csatlakozót az aljazatból. Győződjön meg arról, hogy az összes mozgó alkatrész teljesen leállt
- amikor otthagyja a gépet,
 - a dugulások megszüntetése vagy a csúszda kitisztítása előtt,
 - a gép ellenőrzése, tisztítása vagy a rajta végzett munka előtt.

n) Ne döntse meg a készüléket bekapcsolt áramforrás mellett.

● Karbantartás és tárolás

- Ha a gép szervizelés, ellenőrzés, tárolás, illetve alkatrészcsere céljából leállításra kerül, szüntesse meg a tápellátást, húzza ki a készüléket az aljzatból, és győződjön meg arról, hogy az összes mozgó alkatrész teljesen leállt. Bármilyen ellenőrzés, beállítás, stb. végrehajtása előtt hagyja lehűlni a gépet. Gondosan tartsa karban a gépet, és tartsa tisztán.
- Tárolja a gépet száraz helyen, gyermekektől távol.
- Tárolás előtt mindig hagyja kihűlni a gépet.
- A biztonság érdekében cserélje ki a kopott vagy sérült alkatrészeket. Kizárólag eredeti pótalkatrészeket és tartozékokat használjon.
- Soha ne próbálja kiiktatni a védőelem egymásba fonódó jellegét.

ÖVINTÉZKEDÉSEK A VEZETÉK NÉLKÜLI FÚVÓ HASZNÁLATÁHOZ

- Soha ne engedje, hogy gyermek vagy olyan személy üzemeltesse a készüléket, aki nem ismeri az itt leírt tudnivalókat. A helyi előírások szigoríthatják a kezelő személy életkorát.
- A kezelő illetve a felhasználó felelős a másnak okozott sérülésekért és a más tulajdonában keletkezett károkért.
- Ne tegye közel a kezét vagy az arcát a vezeték nélküli fúvó nyílásához használat közben. Ellenkező esetben sérülés történhet.
- Tartsa a készüléket biztonságos távolságban elektromos vezetőkől, amikor elektromos feszültség alatt lévő részeket, például elektromos panelt tisztít.
- Ne akadályozza a vezeték nélküli fúvó légsugarát és ne tömítse el a levegő beömlő nyílást. Ha akadályozza a vezeték nélküli fúvó légsugarát vagy eltömíti a levegő beömlő nyílást, rendellenesen megnövekedhet a motor fordulatszáma, amittől sérülhetnek a ventilátor lapátok a készülék belsejében, ami sérülést okozhat. A motor is túlmelegedhet, ami tűzot okozhat.
- Ne használja az eszközt, ha a látás korlátozott, például éjszaka vagy rossz időben. Továbbá, ne használja esőben és vizes talajon, például eső után. Ilyen esetekben a lábtartás bizonytalan, könnyen elveszítheti egyensúlyát és balesetet szenvedhet.
- Ne használja olyan helyen, ahol gyúlékony anyagok, mint például lakk, festék, benzin, oldószer vagy gázolaj vannak jelen. Azt se engedje, hogy ilyen helyeken a készülék égő cigarettacsikkeket, vagy hasonló tárgyakat szívjon a belsejébe. Robbanás vagy tűz keletkezhet.
- Ne használja olyan környezetben, ahol nagy dózisban vannak jelen kémiai anyagok, stb. A belső részek műanyag alkatrészei, mint a ventilátor, meggyengülhetnek és eltörhetnek, ami sérülést okozhat.
- Ha észreveszi, hogy a készülék gyengén működik, vagy szokatlan zajt bocsát ki, akkor ne használja tovább, és kapcsolja ki. Kérjen átvizsgálást és javítást a kereskedőtől, ahol a készüléket vásárolta, vagy egy hivatalos HiKOKI Szervizközponttól. Ha rendellenes módon tovább üzemelteti, sérülést okozhat.
- Ha a készüléket véletlenül leejti, vagy más tárgyhoz hozzáúti, alaposan vizsgálja át, nincs-e rajta repedés, törés vagy deformálódás, stb. Sérülést okozhat, ha készüléken repedés, törést vagy deformálódás van.
- Ne használja olyan tárgyak közelében, melyek nagy hő bocsátanak ki, például egy kályha. Tűzet okozhat, ha ilyen helyen használja.

- Alaposan vizsgálja át a vezeték nélküli fúvót, ha ragadós por részecskéket fúj vagy tisztít le. A beszivott por és szennyeződés részecskéi a belső részekre tapadhatnak, ami ventilátor törést és sérülést okozhat.
- Ne hagyja padon vagy padlón, és hasonló helyeken, amíg forog. Sérülést okozhat.
- A készülék üzemeltetésekor viseljen megfelelő lábbelit és hosszú nadrágot.
- A gép használatá során keletkezett por ártalmas lehet az egészségre. Ha a használat során nagymennyiségű por keletkezik, használjon porvédő maszkot.
- Ne vegye le a szemét a hosszabbító fúvókáról vagy a légfúvó nyílásról, miáltal munka közben lassan előre halad. Soha ne dolgozzon hátrafelé haladva. Ellenkező esetben könnyen eleshet.
- Soha ne engedjen senkit a készülékkel munkát végző személyhez 5 méternél közelebb, különben eltalálhatja a repülő tárgyak. Továbbá, munka közben mindig tartsa meg ezt a távolságot egyéb tárgyaktól is, például gépkocsi, vagy ablakok, különben kárt tehetnek bennük a szétrepülő tárgyak.
- Soha ne irányítsa emberek vagy állatok felé. A gép nagy sebességgel fújja szét a kisebb tárgyakat, amik sérülést okozhatnak.
- Soha ne üzemeltesse bizonytalan helyzetben, például létrán vagy kétlábú állólétrán. Ellenkező esetben sérülés történhet.
- Övintézkedések szállítás közben
 - Oldja ki a kapcsolót a gép burkolatán, és vegye le az akkumulátort.
 - Fogja meg a géptest markolatát, és így szállítsa a gépet.
 - Ha járművön szállítja, gondoskodjon róla, hogy ne eshessen le, és ne sérülhessen meg.
- Ügyeljen arra, hogy hová lép, ha csúszós felületen dolgozik, például vizes, havas és jeges felületen, lejtőn vagy egyenetlen felszínen.
- Ne feledje, ha száraz körülmények között dolgozik, és sok apró szemcse van jelen, akkor statikus elektromosság keletkezhet, amely váratlanul kislúghat.
- Gyalogoljon, ne fusson.
- Csak elfogadható napszakban használja a készüléket - ne korán reggel vagy késő este, amikor zavarhat másokat.
- Gereblyézza és seperje összes a laza törmelékkel mielőtt használni kezdi a készüléket.
- Poros környezetben nedvesítse meg kissé a felületeket, vagy használja permetező szerelékét.
- Használja a tartozék fúvókat, hogy a légsugár a talajhoz közel dolgozhasson.
- Csak száraz helyen tárolja a készüléket.
 - A készüléket ne használja olyan személy (beleértve a gyerekeket is), akinek csökkent fizikai, érzékelési vagy mentális képességei vannak, vagy nincs megfelelő tapasztalata és tudása az üzemeltetésben, kivéve ha a biztonságért felelős személy felügyeli a készülék használatát. (7.12 IEC 60335-1:2010)
 - gyerekeket felügyelet alatt kell tartani, hogy ne játszhassanak a készülékkel. (7.12 IEC 60335-1:2010)
 - A készüléket gyerekek csak 8 éves kortól használhatják, csökkent fizikai, érzékelési vagy mentális képességű, nem megfelelő üzemeltetési tapasztalattal és tudással rendelkező személyek pedig csak egy, a biztonságért felelős és a veszélyekkel tisztában lévő személy felügyelete mellett. Ne játszsanak gyerekek a készülékkel. A tisztítást és a felhasználói karbantartást ne végezze gyermek felügyelet nélkül. (7.12 EN 60335-1:2012)
- Ne használja a terméket, ha a szerzám vagy az akkumulátor kivezetései (akkumulátor rögzítés) eldeforodtak.

Magyar

Az akkumulátor szerszámba való helyezése rövidzárlatot idézhet elő, ami füstképződést vagy tüzet eredményezhet.

30. A szerszám csatlakozóit (elemtartó) tartsa távol a forgácstól és a portól.
 - Használat előtt győződjön meg arról, hogy az érintkezők környékén nem halmozódott fel fémforgács és por.
 - Használat közben ügyeljen elkerülni, hogy a szerszámra kerülő fémforgács és por az akkumulátorra hulljon.
 - Üzemeltetés felfüggesztésénél vagy használat után ne hagyja a szerszámot olyan területen, ahol ki lehet téve a leeső fémforgácsnak vagy pornak.
- Ha így tesz, az rövidzárlatot idézhet elő, ami füstképződést vagy tüzet eredményezhet.

TOVÁBBI BIZTONSÁGI FIGYELMEZTETÉSEK

AZ AKKUMULÁTOR KIVÉTELE/BEHELYEZÉSE VIGYAZAT

Soha ne zárja rövidre az akkumulátort.

A FÚJÓ HASZNÁLATA FIGYELEM

- Ne használja az eszközt, ha a látás korlátozott, például éjszaka vagy rossz időben.
- Ne használja esőben vagy vizes talajon eső után.
- A fújó használatok mindig ügyeljen a lábtartásra, hogy el ne csúszson, és el ne veszítse az egyensúlyát.
- Ne használja meredek lejtőn.
- Ügyeljen rá, merre tartja a fújót, hogy elkerülje az embereket és az olyan törékeny tárgyakat, mint például egy ablak.
- Óvatosan dolgozzon a géppel szűk térben, vagy a széllel szemben, mert a szétrepülő tárgyat visszarepülhetnek, és megüthetik a kezelőt.
- Ne kerüljön 5 méternél közelebb másokhoz. Továbbá, ha 2 vagy több ember dolgozik, tartsanak egymástól legalább 5 méter távolságot.
- A hosszabbító fűvóka fel- és leszerelésekor mindig engedje el a kapcsolót, és vegye le az akkumulátort a fűjóról, hogy elkerülje a baleseteket.
- Tartsa távol a levegő beömlő nyílást a testétől, mert a gép beszívhatja munkaruháját a beömlő nyílásba.

VIGYAZAT

- Szerelje fel az akkumulátort szilárdan a fűjóra. Nem megfelelő, nem szilárd felszerelés esetén leeshet, ami sérülést okozhat.
- Ha valami bejut a levegő beömlő nyíláson, és a fújót megállítja, akkor azonnal engedje el a kapcsolót, majd vegye le az akkumulátort, és csak ezután próbálja meg a bejuttató tárgyat eltávolítani.

AZ AKKUMULÁTORRA ÉS A TÖLTŐRE VONATKOZÓ ÖVINTÉZKEDÉSEK

1. Az akkumulátort mindig -10-40°C környezeti hőmérséklettartományban töltsen. A -10°C alatt végzett töltés veszélyes túltöltést okoz. Az akkumulátor nem tölthető 40°C-nál magasabb hőmérsékleten. A töltéshez a legideálisabb hőmérséklet 20–25°C.
2. Ne használja folyamatosan a töltőt. Ha befejezett egy töltést, hagyja a töltőt kb. 15 percig állni, mielőtt újból tölteni kezd.
3. Ne hagyja, hogy az újratölthető akkumulátor csatlakoztatására szolgáló nyílásba idegen anyag kerüljön.
4. Soha ne szerelje szét az újratölthető akkumulátort vagy a töltőt.

5. Soha ne zárja rövidre az újratölthető akkumulátort. Az akkumulátor rövidre zárása nagy áramerősséget, ezáltal túlmelegedést okoz. Ennek eredményeképpen az akkumulátor leéghet vagy károsodhat.
6. Ne dobja tűzbe az akkumulátort. Az akkumulátor felrobbanhat a tűzben.
7. A lemerült akkumulátor használata károsíthatja a töltőt.
8. Ha az akkumulátor működési ideje az újratöltést követően túl rövidé válik a rendes használatához, akkor vigye vissza abba a boltba, ahol vásárolta. Ne dobja el a lemerült akkumulátort.
9. Ne dugjon semmilyen tárgyat a töltő szellőzősége szolgáló résekbe. Ha fémtárgyat vagy gyúlékony anyagot dug a töltő szellőzősége szolgáló résekbe, azzal elektromos áramütést okozhat, vagy a töltő megrongálódhat.

FIGYELMEZTETÉS A LÍTIUMION AKKUMULÁTORRAL KAPCSOLATOSAN

Az élettartam meghosszabbításához a lítiumion akkumulátor védelmi funkcióival van ellátva a működés leállításához. Az alább leírt 1 - 3. esetben a termék használatokor a motor leállhat, még ha húzza is a kapcsolót. Ez nem meghibásodást jelez, hanem a védelmi funkció eredménye.

1. Amikor az akkumulátorban lemerül a töltés, a motor leáll. Ilyen esetben haladéktalanul fel kell tölteni.
2. Ha az eszköz túl van terhelve, előfordulhat, hogy a motor leáll. Ez esetben oldja a szerszám kapcsolóját és hárítsa el a túlterhelés okát. Ezt követően a gépet ismét használhatja.
3. Ha az akkumulátor a túlterhelt munka mellett túlmelegszik, az akkumulátor árama megállhat. Ebben az esetben hagyja abba az akkumulátor használatát és hagyja lehűlni az akkumulátort. Ezután ismét használhatja.

Kérjük, vegye figyelembe az alábbi figyelmeztetéseket és biztonsági tudnivalókat.

FIGYELEM

Az akkumulátor szivárgásának, felforrósodásának, füstképződésének, illetve a robbanás vagy tűz keletkezésének megelőzése érdekében kérjük, tartsa be az alábbi óvintézkedéseket.

1. Gondoskodjon róla, hogy az akkumulátoron ne gyűljön össze szennyeződés és por.
- A munka során gondoskodjon róla, hogy az akkumulátorra ne kerüljön szennyeződés vagy por.
- Gondoskodjon arról, hogy a munka során a szerszámra kerülő szennyeződés és por ne gyűljön össze az akkumulátoron.
- Ne tárolja a használaton kívüli akkumulátort olyan helyen, ahol szennyeződéseknek és pornak lehet kitéve.
- Az akkumulátor tárolása előtt távolítsa el minden rá rakódott szennyeződést és port, és ne tárolja az akkumulátort fémtárryak (csavarok, szegek stb.) mellett.
2. Ne bontsa meg az akkumulátor burkolatát hegyes tárggyal, például tüvel, ne üssön rá kalapáccsal, ne álljon rá, ne ejtse le, és ne tegye ki erős fizikai behatásnak.
3. Ne használjon láthatóan sérült vagy deformálódott akkumulátort.
4. Ne használja az akkumulátort fordított polaritással.
5. Ne csatlakoztassa az akkumulátort közvetlenül az elektromos csatlakozóaljzathoz vagy szivargyűjtő-csatlakozóhoz.
6. Az akkumulátort kizárólag rendeltetése szerint használja.
7. Azonnal állítsa le az akkumulátor töltését, ha a töltés az előírt töltési idő után sem sikeres.
8. Ne tegye ki az akkumulátort magas hőmérsékletnek vagy nyomásnak. Ne helyezze az akkumulátort mikrohullámú sütőbe, szárítógépbe vagy nagynyomású konténerbe.

ELŐVIGYÁZATOSSÁG USB-ESZKÖZ CSATLAKOZTATÁSOKOR (UC18YSL3)

9. Az akkumulátort tartsa tűztől távol, ha szivárgást vagy áporodott szagot észlel.
10. Ne használja az akkumulátort erős statikus elektromosság közelében.
11. Azonnal vegye ki az akkumulátort a készülékből vagy a töltőből, és hagyja abba annak használatát, ha szivárgást, áporodott szagot, felforrósodást, elszíneződést vagy deformációt észlel.
12. Ne merítse vízbe az akkumulátort, és ne hagyja, hogy folyadék kerüljön a belsejébe. Vezetőképes folyadék – például víz – bejutása tüzet vagy robbanást okozhat. Tárolja az akkumulátort hűvös, száraz helyen, az éghető és gyúlékony anyagoktól távol. Kerülni kell a korrozív gázok légkörbe jutását.

VIGYÁZAT

1. Ha az akkumulátorból szivárgó sav szembe jutna, semmiképpen ne dörzsölje, hanem öblítse ki folyó vízzel, és azonnal forduljon orvoshoz. Kezelés nélkül a folyadék látáskárosodást okozhat.
2. Ha a folyadék bőrrel vagy ruházatával érintkezik, azonnal mossa le folyó vízzel. A folyadék irritálhatja a bőrt.
3. Ne használja az akkumulátort, és vigye azt vissza a kereskedőhöz, ha az első alkalommal való használatkor rozsdásodást, áporodott szagot, felforrósodást, elszíneződést, deformációt vagy egyéb rendellenességet észlel.

FIGYELEM

Ha egy elektromosan vezetőképes idegen tárgy kerül a lítium-ion akkumulátor csatlakozói közé, rövidzárlat fordulhat elő, tűzveszélyt eredményezve. Az akkumulátor tárolásakor vegye figyelembe a következő dolgokat.

- Ne tegyen elektromosan vezetőképes forgácsot, szegeket, acéldrótot, rézdrótot vagy egyéb drótot a tároló dobozba.
- Vagy szerelje be az akkumulátort a szerszámgépbe, vagy tárolja biztonságosan benyomva az akkumulátorfedélbe, amíg a szellőzőnyílásokat elrejtő a rövidzárlat megelőzéséhez. (Lásd 2. Ábra)

LÍTIUM-ION AKKUMULÁTOR SZÁLLÍTÁSÁVAL KAPCSOLATOS SZEMPONTOK

Lítium-ion akkumulátor szállítása közben tartsa be a következő óvintézkedéseket.

FIGYELMEZTETÉS

Értesítse a szállítványozó céget arról, hogy a szállítmány lítium-ion akkumulátort tartalmaz. Adja meg nekik az akkumulátor teljesítményét, illetve a szállítmány szervezése során tartsa be a szállítványozó utasításait.

- A 100 Wh kapacitást meghaladó lítium-ion akkumulátorok fuvarozási szempontból veszélyes árunak minősülnek, és különleges alkalmazási eljárásokat igényelnek.
- A külföldre történő szállításhoz meg kell felelnie a vonatkozó nemzetközi jogszabályoknak, illetve a célszabályainak és előírásainak.

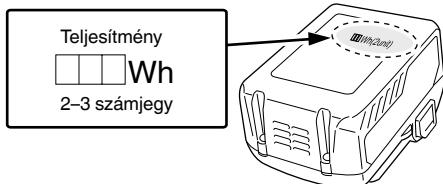

Ha váratlan hiba történik, a termékhez csatlakoztatott USB-eszközön található adatok megsérülhetnek és elveszhetnek. Mielőtt ezzel a termékkel használná, mindig készítsen biztonsági másolatot az USB-eszközön található adatokról.

Vegye figyelembe, hogy vállalatunk nem vállal semmilyen felelősséget az USB-eszközökön tárolt adatok sérüléséért vagy elvesztéséért, sem pedig a csatlakoztatott eszköz esetleges károsodásáért.

FIGYELMEZTÉS

- Használat előtt ellenőrizze, hogy a csatlakozó USB kábelnek van-e hibája, illetve sérült-e. Ha sérült USB kábelt használ, akkor füst vagy szikra keletkezhet.
- Ha a terméket nem használja, takarja le az USB bemenetet a gumifedéllel. Az USB aljzaton felgyülemelő por vagy szennyeződés füstöt vagy szikrát okozhat.

MEGJEGYZÉS

- Az USB-ről történő töltés néha szünetelhet.
- Amikor nem tölti az USB-eszközt, távolítsa el az USB-eszközt a töltőről. Ha nem így jár el, azzal nem csak csökkenti az USB-eszköz akkumulátorának élettartamát, de ez balesetekhez is vezethet.
- Lehetőséges, hogy egyes USB eszközöket nem tud feltölteni, az eszköz típusától függően.

AZ EGYS RÉSZEK ELNEVEZÉSE (1. – 8. ábra)

| | |
|---|---|
| ① | Kapcsoló |
| ② | Fogantyú |
| ③ | Turbó mód kapcsoló |
| ④ | Módkapcsoló |
| ⑤ | Módjelző lámpa |
| ⑥ | Fűvónyílás |
| ⑦ | Hosszabbító fűvóka |
| ⑧ | Fűvónyílás |
| ⑨ | Motor és ventilátor |
| ⑩ | Szívónyílás |
| ⑪ | Orrrács |
| ⑫ | Akkumulátor |
| ⑬ | Szellőzőnyílások |
| ⑭ | Akkumulátor csatlakozók |
| ⑮ | Akkumulátor fedél |
| ⑯ | Akkumulátor töltöttsége jelzőjének kapcsolója |
| ⑰ | Akkumulátor szintet jelző lámpa |







SZIMBÓLUMOK

FIGYELMEZTETÉS

Az alábbiakban a géphez alkalmazott jelöléseket soroltuk fel. A gép használata előtt feltétlenül ismerkedjen meg ezekkel a jelölésekkel.

| Szimbólum | Jelentés |
|--|---|
|  | RB36DA: Akkus fűvágóp |
|  | A sérülések kockázatának csökkentése érdekében, a használatnak el kell olvasnia a használati útmutatót. A figyelmeztetések és utasítások be nem tartása áramütést, tüzet és/vagy súlyos sérülést eredményezhet. |
|  | Olvasson el, értsen meg és kövessen minden a kézikönyvben és az egységen található figyelmeztetést és utasítást. |
|  | Az egység használatakor mindig viseljen szemvédő eszközt. |
|  | Ne használja a kéziszerszámot esőben vagy párás körülmények között, illetve ne tartsa a szabadban, ha esik az eső. |
|  | Az elfűjt tárgyak visszapatthanak, és sérülést okozhatnak, vagy kárt tehetnek más tárgyokban a munkaterületen. Mindig viseljen védőruhát és kesztyűt. |
|  | Minden gyermek, nézelődő, stb. legfeljebb 5 méteres közelségben tartózkodhat. |
|  | FIGYELEM A VESZÉLY Soha ne tegye a kezét, vagy egyéb tárgyat a levegő beömlő vagy a légfúvó nyílásba. Ellenkező esetben személyi sérülés és/vagy az eszköz károsodása fordulhat elő. |
|  | A turbó üzemmód rendeltetészerűen kikapcsol 10 másodperc után, és visszatér az előző üzemmódba, hogy védje az elektromos alkatrészeket. Ne feledje, ez nem meghibásodás. |
|  | Üzemmód kapcsoló |
|  | Turbó üzemmód |
|  | Világít ; 1-es üzemmód |
|  | Világít ; 2-es üzemmód |
|  | Világít ; 3-es üzemmód |
|  | Világít ; 4-es üzemmód |
|  | Villog ; Turbó üzemmód |

Akkumulátor

| Szimbólum | Jelentés |
|---|---|
|  | Világít ; Az akkumulátor töltöttségi szintje 75%. |
|  | Világít ; Az akkumulátor töltöttségi szintje 50% – 75%. |
|  | Világít ; Az akkumulátor töltöttségi szintje 25% – 50%. |
|  | Világít ; Az akkumulátor töltöttségi szintje kevesebb, mint 25% |
|  | Villog ; Az akkumulátor hamarosan lemerül. A lehető leghamarabb töltsé újra az akkumulátort. |
|  | Villog ; A magas hőmérséklet miatt leállt a teljesítményleadás. Távolítsa el az akkumulátort a szerszámból, és várja meg, amíg teljesen lehűl. |
|  | Villog ; A kimenő teljesítmény hiba vagy üzemzavar miatt fel van függesztve. A probléma okozója valószínűleg az akkumulátor, ezért kérjük, vegye fel a kapcsolatot a forgalmazóval. |
|  | Vegye ki az akkumulátort |
|  | Csak EU-országok számára Az elektromos kéziszerszámokat ne dobja a háztartási szemétkébe! A használt villamos és elektronikai készülékekről szóló 2002/96/EK irányelv és annak a nemzeti jogba való átültetése szerint az elhasznált elektromos kéziszerszámokat külön kell gyűjteni, és környezetbarát módon újra kell hasznosítani. |

STANDARD TARTOZÉKOK

Az alapkészülék (1 készülék) mellett a csomag a 275. oldalon felsorolt kiegészítőket is tartalmazza.

A standard tartozékok előzetes bejelentés nélkül változhatnak.

ALKALMAZÁSOK

- Levél takarítása parkokban és kertekben.
- Takarítás metszés vagy fűnyírás után.
- Stadionok és sportpályák takarítása.

MŰSZAKI ADATOK

1. Szerszámgép

| | |
|---|--|
| Típus | RB36DA |
| Feszültség | 36 V |
| Sebesség | 0 – 24000 min ⁻¹ (BSL36A18, ha teljesen fel van töltve) |
| Légsebesség | 0 – 45 [53] m/s |
| Levegő mennyiség | 0 – 680 [800] m ³ /h |
| Folyamatos üzemelési idő | Körülbelül 9,5 perc (BSL36A18, ha teljesen fel van töltve) |
| Az eszköz számára elérhető akkumulátor* | BSL36A18 |
| Súly** | 3,5 kg (Ha BSL36A18 van csatlakoztatva) |

[] jelzi a turbó üzemmódot

* A meglévő akkumulátortípusok (BSL3660/3620/3626, BSL18xx sorozat, stb.) nem használhatók ezzel az eszközzel.

** A 01/2003 EPTA-eljárás szerint

2. Akkumulátor

| | |
|---|---|
| Modell | BSL36A18 |
| Feszültség | 36 V / 18 V (automatikus kapcsolás*) |
| Akkumulátor kapacitása | 2,5 Ah / 5,0 Ah (automatikus átváltás*) |
| A rendelkezésre álló vezeték nélküli termékek** | Szabályozható feszültségű sorozat, 18 V-os termék |
| Elérhető töltő | Csúsztható töltő lítium-ion akkumulátorokhoz |

* A szerszám automatikusan átkapcsol.

** A részleteket lásd az általános katalógusunkban.

3. Töltő

| | |
|--------------------|---------------|
| Modell | UC18YSL3 |
| Töltési feszültség | 14,4 V – 18 V |
| Súly | 0,6 kg |

TÖLTÉS

A szerszámgép használata előtt tölts fel az akkumulátort a következők szerint.

1. Csatlakoztassa az akkumulátortöltő tápkábelét a dugaszolóaljzathoz.

Amikor a töltő dugaszát egy aljzathoz csatlakoztatja, a töltésjelző lámpa pirosan villog (1 másodpercenként).

2. Helyezze az akkumulátort a töltőbe.

Stabilan helyezze be az akkumulátort a töltőbe, amint az a **3. ábrán** (az 2. oldalon) látható.

3. Töltés

Ha akkumulátort helyez a töltőbe, a töltésjelző lámpa kéken villog.

Amint az akkumulátor töltése befejeződött, a jelzőlámpa zölden világít. (lásd az **1. táblázatot**)

(1) A töltésjelző lámpa jelzése

A töltésjelző lámpa jelzéseit az akkumulátortöltő, illetve az akkumulátor állapotának megfelelően az **1. táblázat** tartalmazza.

1. táblázat

| A töltésjelző lámpa jelzése | | | | |
|---|-------------------------|----------------|---|---|
| Töltésjelző lámpa (VÖRÖS / KÉK / ZÖLD / LILA) | Töltés előtt | Villog (VÖRÖS) | Kigyullad 0,5 mp-ig. Nem világít 0,5 mp-ig (Nem világít 0,5 mp-ig.) | Csatlakoztatva az áramforráshoz |
| | Töltés közben | Villog (KÉK) | Kigyullad 0,5 mp-ig. 1 másodpercig nem világít. (1 másodpercre kikapcsol) | Az akkumulátor kapacitása kevesebb, mint 50% |
| | | Villog (KÉK) | Kigyullad 1 mp-ig. Nem világít 0,5 mp-ig (Nem világít 0,5 mp-ig.) | Az akkumulátor kapacitása kevesebb, mint 80% |
| | | Világít (KÉK) | Folyamatosan világít | Az akkumulátor kapacitása több, mint 80% |
| | Töltés befejeződött | Világít (ZÖLD) | Folyamatosan világít (Folyamatos hangjelzés: kb. 6 másodpercig) | |
| | Túlmelegedési készenlét | Villog (VÖRÖS) | Kigyullad 0,3 mp-ig. Nem világít 0,3 mp-ig (Nem világít 0,3 mp-ig.) | Az akkumulátor túlmelegedett. Nem lehet tölteni. (A töltés akkor kezdődik, amikor az akkumulátor lehül) |
| | Nem lehetséges a töltés | Vibrál (LILA) | Kigyullad 0,1 mp-ig. Elalszik 0,1 mp-ig. (Nem világít 0,1 mp-ig.) | Az akkumulátor vagy az akkumulátortöltő meghibásodott |

Magyar

- (2) Az újratölthető akkumulátor hőmérséklete és töltési ideje
A hőmérsékleteket és töltési időt a **2. táblázatban** láthatja.

2. táblázat

| | | Töltő | UC18YSL3 | | | | |
|-------------|--|---|--|---|--|---------------|-------------------|
| Akkumulátor | Az akkumulátor típusa | Li-ion | | | | | |
| | Hőmérséklet, amelyen az akkumulátor újratölthető | -10°C – 50°C | | | | | |
| | Töltési feszültség | V | 14,4 | | 18 | | |
| | Töltési idő (20°C hőmérsékleten) kb. | .perc | BSL14xx series | | BSL18xx series | | Multi volt series |
| | | | (4 cellás) | (8 cellás) | (5 cellás) | (10 cellás) | (10 cellás) |
| | | BSL1415S : 15 BSL1415 : 15 BSL1415X : 15 BSL1420 : 20 BSL1425 : 25 BSL1430C : 30 | BSL1430 : 20 BSL1440 : 26 BSL1450 : 32 BSL1460 : 38 | BSL1815S : 15 BSL1815 : 15 BSL1815X : 15 BSL1820 : 20 BSL1825 : 25 BSL1830C : 30 | BSL1830 : 20 BSL1840 : 26 BSL1850 : 32 BSL1860 : 38 | BSL36A18 : 32 | |
| USB | Töltési feszültség | V | 5 | | | | |
| | Töltési áramerősség | A | 2 | | | | |

MEGJEGYZÉS

A töltési idő a környezeti hőmérséklettől és az áramforrás feszültségétől függően változhat.

4. Húzza ki a töltő tápkábelét a konnektorból.

5. Tartsa szilárdan kézben az akkumulátortöltőt, és húzza ki belőle az akkumulátort.

MEGJEGYZÉS

Ne felejtse el kivenni az akkumulátort a töltőből, és eltenni használat után.

Kísütés új akkumulátor esetén, stb.

Mivel az új és a hosszabb időn át nem használt akkumulátorokban a belső vegyi anyagok nem voltak aktiválva, az első és második használat során a rendelkezésre álló idő rövidebb lehet. Ez egy időszakos jelenség és a töltéshez szükséges normál időtartam beáll, miután az akkumulátor 2-3 alkalommal fel lett töltve.

Hogyan őrizze meg az akkumulátor élettartamát.

- Töltse fel az akkumulátort, mielőtt az teljesen lemerülne. Ha úgy érzi, hogy a szerszámgép ereje csökkenőben van, függessze fel a működtetést és töltse fel az akkumulátort. Ha a működtetést ilyek tovább folytatja és lemeríti az akkumulátort, károsíthatja ezzel az akkumulátort és annak élettartamát csökkentheti.
- Kerülje a töltést magas környezeti hőmérsékleten. Egy újratölthető akkumulátor használat közben felmelegszik. Ha egy ilyen felmelegedett akkumulátort kívánna újratölteni közvetlenül használat után, annak belső vegyi anyaga megromolhat és ezzel rövidebbé válhat az élettartama. Hagyja lehűlni az akkumulátort és csak ezután töltse újra.

FIGYELEM

- Ha az akkumulátort felmelegedett állapotban tölti, például mert hosszú ideig olyan helyen hagyta, ahol közvetlen napfény érte, vagy mert nemrég használta az akkumulátort, a töltő töltésszjelző lámpája 0,3 másodpercre felvillan, majd 0,3 másodpercre kialszik (nem világít 0,3 másodpercig). Ebben az esetben először hagyja lehűlni az akkumulátort, és csak ezután kezdje meg a töltést.
- Ha a töltésszjelző lámpa villog (0,2 másodpercenként), ellenőrizze, hogy nincs-e idegen tárgy a töltő akkumulátorcsatlakozójában. Ha nem talál idegen tárgyat, lehetséges, hogy az akkumulátor vagy a töltő meghibásodott. Vigye el egy hivatalos szervizközpontba.

- Mivel a beépített mikroszámítógép körülbelül 3 másodperc alatt ismeri fel, hogy az UC18YSL3 töltővel töltött akkumulátort kivette, várjon legalább 3 másodpercet, mielőtt visszahelyezné, és folytatná a töltést. Ha az akkumulátort 3 másodpercen belül visszahelyezi, előfordulhat, hogy nem kerül megfelelően feltöltésre.

HASZNÁLAT ELŐTT

- A munkakörnyezet beállítása és ellenőrzése**
Az óvintézkedések követésével ellenőrizze, hogy a munkakörnyezet megfelelő-e.

A KEZELŐSZERVEK HASZNÁLATA (FUNKCIÓK)

● Az üzemmódkapcsoló működik (4. Ábra)

MEGJEGYZÉS



A turbó üzemmód automatikusan kikapcsol 10 másodperc után, és visszatér az előző üzemmódba, hogy védje az elektromos alkatrészeket. A turbó üzemmód kapcsoló ismételt megnyomásakor a gép visszakapcsol turbó üzemmódba.

● Üzemidő kapacitás teljes töltöttség esetén

A következő adatok a fújó teljes töltöttsége esetén érvényes, durván becsült kapacitás értékek. (Az üzemi kismértékben függ a környező hőmérséklettől és az akkumulátor kapacitásától.)

Folyamatos üzemi idő a kapcsoló teljes lenyomása mellett, az egyes üzemmódokban

| Mód | Akkumulátor | BSL36A18 |
|--------------|-------------|-----------|
| 1-es üzemmód | | 29,5 min. |
| 2-es üzemmód | | 19,5 min. |
| 3-es üzemmód | | 13 min. |
| 4-es üzemmód | | 9,5 min. |

ÖSSZESZERELÉS ÉS HASZNÁLAT

| Művelet | Ábra | Oldal |
|---|------|-------|
| Az akkumulátor fedelének behelyezése | 2 | 2 |
| Töltés | 3 | 2 |
| Az üzemmódkapcsoló működik | 4 | 2 |
| A hosszabbító fúvóka felszerelése | 5 | 3 |
| Az akkumulátor kivétele és behelyezése | 6 | 3 |
| Kapcsolja be a fűjót | 7 | 3 |
| A fennmaradó töltés ellenőrzése | 8 | 3 |
| USB eszköz töltése a hálózati aljzatról | 9-a | 4 |
| USB-eszköz és akkumulátor töltése az elektromos aljzatról | 9-b | 4 |
| Hogyan kell feltölteni az USB eszközt | 10 | 4 |
| Az USB eszköz feltöltésének befejezésekor | 11 | 4 |
| A tartozékok kiválasztása | — | 276 |

AZ USB KÉSZÜLÉKRŐL

- Az USB eszköz töltése a hálózati aljzatról. (9-a ábra)
- Az USB-eszköz és az akkumulátor töltése az elektromos aljzatról. (9-b ábra)
- Az USB eszköz feltöltése. (10. ábra)
- Az USB eszköz feltöltésének befejezésekor. (11. ábra)

KARBANTARTÁS S ELLENŐRZÉS

1. Az orr rács vizsgálata

Használat előtt és után ellenőrizze, hogy a levegő beömlő nyílást takaró orr rács nem sérült-e. Ha sérült, keresse fel kereskedőjét, vagy egy hivatalos HiKOKI szervizközpontja javítás céljából.

2. A rögzítőcsavarok ellenőrzése

Rendszeresen ellenőrizze az összes rögzítőcsavart, és ügyeljen rá, hogy azok megfelelően meg legyenek húzva. Ha valamelyik csavar ki lenne lazulva, azonnal húzza meg. Ennek elmulasztása súlyos veszéllyel járhat.

3. A motor karbantartása

A motor részegység az elektromos szerszámgép „szíve”. Ügyelni kell arra, nehogy a motor tekercselése megrongálódjon és/vagy olajjal, illetve vízzel benedvesedjen.

4. A terminálok (szerszám és akkumulátor) ellenőrzése

Győződjön meg arról, hogy nincs felhalmozódva fémforgács és por az érintkezőkön. Alkalmanként ellenőrizze a működést megelőzően, közben és után.

FIGYELEM

Távolítson el minden fémforgács darabot vagy port, amely a csatlakozókon felgyülemlett. Ellenkező esetben a készülék meghibásodhat.

5. A burkolat tisztítása

Ha a sövényvágó beszennyeződött, törölje meg egy puha száraz törülköendővel vagy szappanos vízzel benedvesített törülköendővel. Ne használjon klórtartalmú oldószereket, benzint vagy festékkihígítót, mert ezek megolvastják a műanyagokat.

Ha az orr rácsot törlemék dugítja el, a fűjő kisebb hatékonysággal működik.

Szükség esetén óvatosan tisztítsa meg puha kefével.

6. Tárolás

A sövényvágót olyan helyen tárolja, ahol a hőmérséklet kevesebb, mint 40 °C, és ahol gyermekek nem férhetnek hozzá.

MEGJEGYZÉS

Lítiumion akkumulátorok tárolása.

Tárolás előtt győződjön meg róla, hogy a lítiumion akkumulátor teljesen fel van töltve.

Ha hosszú időn át, (három, vagy több hónap) alacsony töltéssel tárolja az akkumulátorokat, akkor csökkenhet a teljesítményük, ezáltal jelentősen csökken a használati idejük, és alkalmatlanná válhatnak a töltés megtartására. Az akkumulátor jelentősen lecsökkent használati ideje azonban visszaállítható, ha kettő-öt alkalommal feltölti, majd lemeríti az akkumulátort.

Ha az akkumulátor rendkívül hamar lemerül a folyamatos töltés és használat ellenére, akkor tekintse használhatatlannak, és vegyen újat.

VIGYÁZAT

A kéziszerszámok üzemeltetése és karbantartása során be kell tartani az adott országban érvényes biztonsági előírásokat és szabványokat.

Fontos megjegyzés a HiKOKI vezeték nélküli elektromos szerszámok akkumulátoraihoz

Minden esetben eredeti akkumulátort használjon. Ha nem általunk gyártott akkumulátort használ, vagy ha szétzereli és átalakítja az akkumulátort (mint pl. szétzerelés és cellák vagy más belső alkatrészek cseréje), nem garantható a vezeték nélküli elektromos szerszámaink biztonsága és teljesítménye.

GARANCIA

A HiKOKI Power Tools szerszámokra a törvény által előírt országos előírásoknak megfelelő garanciát vállalunk. A garancia nem vonatkozik a helytelen vagy nem rendeltetésszerű használatból, továbbá a normál mértékűnek számító elhasználódásból, kopásból származó meghibásodásokra, károokra. Reklamáció esetén kérjük, küldje el a – nem szétzerelt – szerszámot a kezelési útmutató végén található GARANCIA BIZONYLATTAL együtt a hivatalos HiKOKI szervizközpontba.

A környezeti zajra és vibrációra vonatkozó információk

A mért értékek az EN50636-2-100 szabványnak megfelelően kerültek meghatározásra és az ISO 4871 alapján kerülnek közzétételre.

Mért A-hangteljesítményszint: 93 dB (A)

Mért A-hangnyomásszint: 81 dB (A)

Bizonytalanság K: 3 dB (A).

Viseljen hallásvédő eszközt.

EN50636-2-100 szerint meghatározott rezgési összetételek (háromtengelyű vektorösszeg).

Rezgéskibocsátás értéke: $a_h = 1,4 \text{ m/s}^2$

Bizonytalanság: K = 1,5 m/s²

A megállapított rezgési összetétek mérése egy szabványos teszteljárásnak megfelelően történt, és az érték két szerszám összehasonlítására is használható.

Ez az érték az expozíciós határértékek előzetes felmérésére is használható.

FIGYELEM

○ A szerszám használatától függően a kibocsátott rezgés a szerszámgép tényleges használata során eltérhet a megadott összetételtől.

- Léptessen életbe a szerszám gép kezelőjét védő intézkedéseket a használat tényleges körülményei között becsült expozíció alapján (a használati ciklus minden elemét figyelembe véve, a bekapcsolt állapot mellett például azt az időt is, amikor a szerszám kikapcsolt állapotban van, vagy amikor üresjáratban működik).

MEGJEGYZÉS

A HiKOKI folyamatos kutatási és fejlesztési programja következtében az itt szereplő műszaki adatok előzetes bejelentés nélkül változhatnak.

HIBAELHÁRÍTÁS

Amennyiben a gép nem működik megfelelően, a lenti táblázat segítségével vizsgálja meg a gépet. Amennyiben ez nem oldja meg a problémát, lépjen kapcsolatba a forgalmazóval vagy a HiKOKI Szervizközpontjához.

1. Szerszám gép

| Probléma | Lehetséges ok | Elhárítás |
|------------------------------|--|---|
| A szerszám nem működik | Az akkumulátor lemerült | Töltse fel az akkumulátort. |
| | Az akkumulátor nincs teljesen behelyezve. | Az akkumulátort nyomja be, amíg kattantást nem hall. |
| A szerszám hirtelen leállt | A szerszám túl volt terhelve | Szabaduljon meg a túlterhelést okozó problémától. |
| | Az akkumulátor túlmelegedett. | Hagyja az akkumulátort kihűlni. |
| | Idegen anyag blokkolja a beszívó ventilátort. | Távolítsa el az idegen tárgyat. |
| Alacsony fűjási teljesítmény | Az idegen anyag a légáramló vagy a szívónyílásban helyezkedik el. | Távolítsa el az idegen tárgyat. |
| | Az akkumulátor töltöttségi szintje alacsony. Az akkumulátor teljesen lemerült. | Töltse fel az akkumulátort. |
| | Az akkumulátort nem lehet behelyezni | Az eszközhöz meghatározott típusú akkumulátortól eltérő típusú akkumulátor behelyezése. |

2. Töltő

| Probléma | Lehetséges ok | Elhárítás |
|---|--|--|
| A töltést jelző lámpa gyorsan, lila színben villog, és az akkumulátor töltése nem indul el. | Az akkumulátort nem helyezték be teljesen. | Nyomja be erősen az akkumulátort. |
| | Idegen tárgy van az akkumulátor pólusain vagy az akkumulátor csatlakoztatásánál. | Távolítsa el az idegen tárgyat. |
| A töltést jelző lámpa vörösen villog, és az akkumulátor töltése nem indul el. | Az akkumulátort nem helyezték be teljesen. | Nyomja be erősen az akkumulátort. |
| | Az akkumulátor túlmelegedett. | Ha nyugalomban hagyják, akkor a hőmérséklet csökkenésekor az akkumulátor automatikusan elkezd tölteni, de ez lecsökkentheti az akkumulátor élettartamát. A feltöltése előtt az akkumulátort javasolt egy jól szellőző, közvetlen napsütéstől mentes helyen lehűteni. |
| Az akkumulátor használati ideje rövid, bár az akkumulátor teljesen feltöltötték. | Az akkumulátor élettartama véget ért. | Cserélje ki egy újra az akkumulátort. |
| Az akkumulátor töltése hosszú ideig tart. | Az akkumulátor, a töltőberendezés vagy a környezet hőmérséklete nagyon alacsony. | Töltse beltérben vagy más meleg helyen az akkumulátort. |
| | A töltőberendezés szellőzőnyílásai eltömődtek, amely a belső alkatrészek túlhevülését eredményezi. | Kerülje el a töltőnyílások eltömődését. |
| | A hűtőventilátor nem jár. | A javítás érdekében vegye fel a kapcsolatot egy HiKOKI márkaszervizzel. |
| Az USB bekapcsolást jelző lámpa ki van kapcsolva, és az USB eszköz nem tölt. | Az akkumulátor kapacitása lecsökkent. | Cserélje ki az akkumulátort egy megfelelő kapacitásúra. |
| | | Dugja be a töltőberendezés csatlakozóját egy elektromos aljzatba. |

| Probléma | Lehetséges ok | Elhárítás |
|--|---|--|
| Az USB bekapcsolást jelző lámpa nem kapcsol ki még azt követően sem, hogy az USB eszköz befejezte a töltést. | Az USB bekapcsolást jelző lámpa zöld színben világítva jelzi, hogy lehetséges az USB csatlakozón keresztül töltés. | Ez nem egy meghibásodás. |
| Nem egyértelmű az USB eszköz töltöttsége állapota vagy hogy a töltés befejeződött-e. | Az USB bekapcsolást jelző lámpa nem kapcsol ki még a töltés befejeződését követően sem. | A töltöttségi állapotának ellenőrzéséhez vizsgálja meg, hogy az USB eszköz tölt-e. |
| Egy USB eszköz töltése félúton megáll. | A töltőberendezést akkor csatlakoztatták egy elektromos aljzatba, miközben az USB eszköz az akkumulátort tápegységnek használva töltődött. Egy akkumulátort helyeztek be a töltőberendezésbe, miközben az USB eszköz az akkumulátort tápegységnek használva töltődött. | Ez nem egy meghibásodás. A töltőberendezés körülbelül 5 másodpercre leállítja a töltést, amikor eltérést tapasztal az áramforrások között. |
| Egy USB eszköz töltése félúton megállt, amikor az akkumulátort és az USB eszközt egyszerre töltötték. | Az akkumulátor teljesen feltöltődött. | Ez nem egy meghibásodás. A töltőberendezés körülbelül 5 másodpercre megszakítja a töltést, miközben ellenőrzi, hogy az akkumulátor sikeresen befejezte-e a töltést. |
| Egy USB eszköz töltése nem indul el, amikor az akkumulátort és az USB eszközt egyszerre töltik. | Az akkumulátor fennmaradó kapacitása nagyon kicsi. | Ez nem egy meghibásodás. Amikor az akkumulátor kapacitása eléri egy bizonyos szintet, akkor az USB töltése automatikusan megkezdődik. |

OBECNÁ VAROVÁNÍ TÝKAJÍCÍ SE BEZPEČNOSTI EL. PŘÍSTROJE

⚠ UPOZORNĚNÍ

Přečtěte si všechna varování týkající se bezpečnosti a všechny pokyny.

Nedodržení těchto varování a pokynů může mít za následek elektrický šok, požár a/nebo vážné zranění.

Všechna varování a pokyny si uschovejte. V budoucnu se vám mohou hodit.

Pojem "elektrický nástroj" v těchto varováních se vztahuje k vašemu elektrickému nástroji napájenému ze sítě (se šňůrou) nebo napájenému z baterie (bez šňůry).

1) Bezpečnost na pracovišti

a) Udržujte vaše pracoviště čisté a dobře osvětlené.

V důsledku nepořádku nebo tmy dochází k nehodám.

b) Neprovazujte elektrické nástroje ve výbušném ovzduší, např. v přítomnosti hořlavých kapalin, plynů či prachu.

Elektrické nástroje produkují jiskry, které by mohly zapálit prach anebo plyny.

c) Během práce s elektrickým nástrojem zabraňte přístupu dětí a přihlížejících osob.

Rozptýlování by mohlo způsobit ztrátu vaší kontroly nad nástrojem.

2) Elektrická bezpečnost

a) Zástrčka elektrického nástroje musí odpovídat zásuvce.

Nikdy se nepokoušejte zástrčku jakkoli upravovat.

U uzemněných elektrických nástrojů nepoužívejte žádné rozbočovací zásuvky.

Neupravované zástrčky a odpovídající zásuvky snižují nebezpečí elektrického šoku.

b) Zabraňte kontaktu s uzemněnými povrchy jako jsou trubky, radiátory, sporáky a lednice.

Je-li uzemněné vaše tělo, existuje zvýšené nebezpečí elektrického šoku.

c) Nevystavujte elektrický nástroj dešti nebo vlhkým podmínkám.

Voda, která vnikne do elektrického nástroje, zvyšuje nebezpečí elektrického šoku.

d) Zacházejte správně s napájecí šňůrou. Nikdy šňůru nepoužívejte k přenášení, tahání nebo odpojování elektrického nástroje ze zásuvky.

Umístěte napájecí šňůru mimo působení horka, mimo olej, ostré hrany nebo pohybující se části.

Poškozené nebo zamotané šňůry zvyšují nebezpečí elektrického šoku.

e) Během provozu elektrického nástroje venku používejte prodlužovací šňůru vhodnou k venkovnímu použití.

Použití šňůry vhodné k venkovnímu použití snižuje nebezpečí elektrického šoku.

f) Pokud je použití elektrického nástroje na vlhkém místě nevyhnutelné, použijte napájení s ochranným zařízením na zbytkový proud.

Použití zařízení na zbytkový proud snižuje riziko elektrického šoku.

3) Osobní bezpečnost

a) Buďte pozorní, sledujte, co děláte a při práci s elektrickým nástrojem používejte zdravý rozum. Elektrický nástroj nepoužívejte, jste-li unaveni nebo pod vlivem drog, alkoholu nebo léků.

Jediný okamžik nepozornosti při práci s elektrickým nástrojem může způsobit vážné zranění.

b) Používejte osobní ochranné pracovní pomůcky. Vždy noste ochranu očí.

Ochranné pracovní pomůcky jako respirátor, bezpečnostní obuv s protiskluzovou podrážkou, ochranná přilba nebo ochrana sluchu použité v příslušných podmínkách sniží možnost zranění.

c) Zabraňte nechtěnému spuštění. Před připojením ke zdroji napájení a/nebo bateriového zdroje, zvedáním nebo přenášením elektrického nástroje se ujistěte, že je spínač v poloze vypnutu.

Nošením elektrických nástrojů s prstem na vypínači nebo jejich aktivací s vypínačem v poloze zapnuto vzniká nebezpečí úrazu.

d) Před zapnutím elektrického nástroje odstraňte seřizovací klíč.

Klíč ponecháný připevněný k rotující části elektrického nástroje může způsobit zranění.

e) Nepřehánějte to. Vždy si udržujte správné postavení a stabilitu.

To umožní lepší kontrolu nad elektrickým nástrojem v nepředvídaných situacích.

f) Noste správný oděv. Nenoste volné oblečení ani šperky. Vlasy, oděv a rukavice udržujte mimo pohybující se části.

Volný oděv, šperky nebo dlouhé vlasy mohou být vtaženy do pohybujících se částí.

g) Pokud jsou k dispozici zařízení k připojení přístrojů k odsávání a sběru prachu, ujistěte se, že jsou připojena a správně používána.

Použitím zařízení ke sběru prachu lze snížit rizika související s prachem.

4) Používání a péče o elektrický nástroj

a) Netlačte na elektrický nástroj. Používejte vždy vhodný elektrický nástroj pro danou aplikaci.

Správný elektrický nástroj provede daný úkol lépe a bezpečněji, rychleji, pro jakou byl zkonstruován.

b) Nepoužívejte elektrický nástroj, pokud nefunguje jeho zapínání a vypínání pomocí vypínače.

Jakýkoli elektrický nástroj, který nelze ovládat vypínačem, je nebezpečný a musí být opraven.

c) Před prováděním jakéhokoli seřízení, před výměnou příslušenství nebo uskladněním elektrických nástrojů vždy nejprve odpojte zástrčku ze zdroje napájení a/nebo odpojte bateriový zdroj.

Taková preventivní opatření snižují nebezpečí nechtěného spuštění elektrického nástroje.

d) Nepoužívané elektrické nástroje skladujte mimo dosah dětí a nedovolte, aby s elektrickým nástrojem pracovaly osoby, které nejsou seznámeny s ním nebo s pokyny k jeho používání.

Elektrické nástroje v rukou nevyškolených uživatelů jsou nebezpečné.

e) Udržujte elektrické nástroje. Kontrolujte případná vychýlení nebo sevření pohybujících se částí, poškození částí a jakékoli ostatní podmínky, které mohou mít vliv na provoz elektrických nástrojů.

V případě poškození nechte elektrický nástroj před jeho dalším použitím opravit.

Mnoho nehod vzniká v důsledku nesprávné údržby elektrických nástrojů.

f) Udržujte řezací nástroje ostré a čisté.

Správně udržované řezací nástroje s ostrými řeznými hranami se méně pravděpodobně zaseknou a lépe se ovládají.

g) Elektrický nástroj, příslušenství, svazené části atd. používejte v souladu s těmito pokyny. Berte přitom zřetel na pracovní podmínky a prováděnou práci.

Použití elektrického nástroje k jinému než určenému účelu může způsobit nebezpečnou situaci.

- 5) **Použití a péče o přístroj na baterie**
- Dobíjejte pouze nabíječkou specifikovanou výrobcem.**
Nabíječka, která je vhodná pro jeden typ bateriového zdroje, může v případě použití s jiným bateriovým zdrojem způsobit nebezpečí poranění a požár.
 - Elektrické přístroje používejte výhradně se specifikovanými bateriovými zdroji.**
Použitím jakéhokoli jiného bateriového zdroje může vzniknout nebezpečí poranění a požár.
 - Když bateriové zdroje nepoužíváte, udržujte je mimo ostatní kovové předměty jako jsou kancelářské sponky, mince, klíče, hřebíky, šroubky či jiné malé kovové předměty, které mohou způsobit kontakt mezi oběma póly.**
Vzájemné zkratování pólů baterie může způsobit popálení nebo požár.
 - Při nevhodném zacházení může z baterie vytékat kapalina; zamezte kontaktu s ní.**
V případě náhodného kontaktu místo omyjte vodou. V případě kontaktu této kapaliny s očima pak vyhledejte lékařskou pomoc.
Kapalina vytékající z baterie může způsobit podráždění nebo popálení.
- 6) **Servis**
- Nechte si provádět servis Vašeho elektrického nářadí kvalifikovanými opraváři a přitom používejte jen originální náhradní díly.**
Tim se zajistí zachování bezpečnosti elektrického nářadí.

PREVENTIVNÍ OPATŘENÍ

Zajistěte, aby děti a nemocné osoby se nezdržovaly v blízkosti.

Pokud se nářadí nepoužívá, je třeba je uskladnit mimo dosah dětí a nemocných osob.

BEZPEČNOSTNÍ VAROVÁNÍ ZAHRADNÍHO DMYCHADLA

**DŮLEŽITÉ
PŘEČTĚTE SI PEČLIVĚ PŘED POUŽITÍM
USCHOVEJTE PRO PŘÍPAD POTŘEBY**

Bezpečnostní provozní postupy pro ruční zahradní dmychadla

● **Nácvik**

- Pozorně si přečtete tyto pokyny. Dobře se obeznamte s ovládacími prvky a správným použitím tohoto přístroje.
- Nikdy nenechte děti nebo osoby neobeznámené s těmito pokyny používat tento přístroj.
Místní nařízení mohou limitovat věk obsluhy.
- Mějte na paměti, že obsluha nebo uživatel nese plnou odpovědnost za nehody a případná rizika vůči třetím osobám a jejich majetku.

● **Příprava**

- Opatřete si chránič sluchu a ochranné brýle. Noste je po celou dobu provozu tohoto přístroje.
- Při práci se strojem noste vždy pevnou obuv a dlouhé kalhoty. Nepracujte se strojem bosí nebo v otevřených sandálech. Vyhňte se nošení oblečení, které je plandavé nebo ze kterého visí šňůry nebo vázanky.
- Nenoste volné oblečení nebo šperky, které mohou být vtaheny do otvorů pro přívod vzduchu. Udržujte dlouhé vlasy pryč od otvorů pro přívod vzduchu.
- S přístrojem pracujte v doporučené poloze a pouze na pevném a rovném povrchu.
- S tímto přístrojem nepracujte na dlážděném nebo šterkovém povrchu, kde by vymrštěný materiál mohl způsobit zranění.

- Před použitím vždy vizuálně zkontrolujte a přesvědčte se, že drtící části, šrouby a jiné upevňovací prvky jsou zajištěné, kryt není poškozen a že ochranné kryty a clony jsou na svém místě. Opotřebené nebo poškozené součástky vyměňte jako celé sady, aby bylo zachováno vyvážení. Vyměňte poškozené nebo nečitelné štítky.
- Před použitím zkontrolujte, zda přívodní a prodlužovací kabel nejeví známky poškození nebo stárnutí. Jestliže je kabel během používání poškozen, odpojte jej okamžitě ze zásuvky. **VYMĚŇTE POŠKOZENÉ NEBO NEČITELNÉ ŠTÍTKY.**
- Před použitím zkontrolujte, zda přívodní a prodlužovací kabel nejeví známky poškození nebo stárnutí. Jestliže je kabel během používání poškozen, odpojte jej okamžitě ze zásuvky. **NEODTOUČTE SE KABELU, DOKUD JEJ NEODPOJÍTE OD ZDROJE NAPÁJENÍ.** Tento přístroj nepoužívejte, pokud je kabel poškozen nebo opotřeben.
- Nikdy nepoužívejte tento přístroj v blízkosti osob, zvláště dětí, nebo zvířat.

● **Provoz**

- Před uvedením přístroje do provozu se ujistěte, že je podávací komora prázdná.
 - Udržujte svou tvář a tělo pryč od nasávacího otvoru.
 - Nenechávejte ruce nebo jinou část těla nebo oděvu uvnitř podávací komory, výspného žlabu nebo v blízkosti jakékoliv pohyblivé části.
 - Vždy si udržujte stabilní postoj a rovnováhu. Pracujte jen tam, kam bezpečně dosáhnete. Při podávání materiálu do přístroje nikdy nestůjte nad úrovní základny přístroje.
 - Při obsluze tohoto přístroje stůjte vždy stranou od výstupní zóny.
 - Při podávání materiálu do přístroje buďte velmi opatrní, aby se kusy kovů, kameny, lahve, plechovky nebo jiné cizí předměty nedostaly do přístroje.
 - Pokud se v řezacím mechanismu zaseknou cizí předměty, pokud přístroj začne dělat jakýkoliv neobvyklý hluk nebo začne vibrovat, okamžitě vypněte napájení a přístroj zastavte. Odpojte přístroj od napájení a před jeho restartováním a opětovným použitím proveďte následující kroky:
 - zkontrolujte, že nedošlo k poškození;
 - vyměňte nebo opravte poškozené části;
 - zkontrolujte a dotáhněte všechny uvolněné části.
 - Nedovolte, aby se zpracovaný materiál hromadil ve výstupní zóně; to může bránit správnému vyprázdnění a může mít za následek zpětný ráz materiálu přes nasávací otvor.
 - Dojde-li k ucpaní přístroje, před jeho vyčištěním nejprve vypněte zdroj napájení a přístroj odpojte od zdroje.
 - Nikdy nepoužívejte přístroj s vadnými kryty nebo štíty nebo bez bezpečnostních zařízení.
 - Udržujte zdroj napájení bez nečistot a nánosů, aby nedošlo k poškození zdroje energie nebo možnému požáru.
 - Nepřevážejte tento přístroj, je-li spuštěn zdroj napájení.
 - Zastavte přístroj a vyměňte zástrčku ze zásuvky. Ujistěte se, že všechny pohyblivé díly se úplně zastavily
 - kdykoliv přístroj opustíte,
 - před odstraněním ucpaní nebo uvolněním žlabu,
 - před provedením kontroly, čištění nebo před prací na stroji.
 - Nenaklánejte tento přístroj, je-li spuštěn zdroj napájení.
- ### ● **Údržba a uskladnění**
- Je-li stroj zastaven kvůli provedení údržby, kontroly nebo uskladnění nebo kvůli výměně příslušenství, vypněte napájení, odpojte stroj od zdroje a ujistěte se, že se všechny pohyblivé díly zcela zastavily. Před provedením jakýchkoli kontrol, úprav atd. nechte stroj vychladnout. Údržbu stroje provádějte pečlivě a udržujte ho čistý.
 - Stroj skladujte na suchém místě mimo dosah dětí.
 - Před uskladněním nechte stroj vždy vychladnout.
 - Z důvodu bezpečnosti vyměňujte opotřebené nebo poškozené díly. Používejte pouze originální náhradní díly a příslušenství.
 - Nikdy se nepokoušejte potlačit vzájemné spojení ochranného krytu.

BEZPEČNOSTNÍ OPATŘENÍ PRO AKUMULÁTOROVÝ FUKAR

1. Nikdy nedovolte dětem nebo osobám neobeznámeným s tímto návodem zacházet se strojem. Místní předpisy mohou omezovat věk obsluhy.
2. Obsluha nebo uživatel odpovídá za nehody nebo nebezpečí ohrožující další osoby nebo jejich majetek.
3. Nedávejte ruce nebo tvář do blízkosti výfuku akumulátorového fukaru při používání. Mohlo by dojít k úrazu.
4. Při čištění částí pod elektrickým proudem, např. elektrického panelu, demontujte tuto jednotku v bezpečné vzdálenosti od elektrických vodičů.
5. Dbejte, aby nebyl zablokovaný výfuk nebo sání akumulátorového fukaru. Blokováním výfuku nebo sání akumulátorového fukaru dochází k abnormálnímu zvýšení otáček motoru a mohou se poškodit lopatky ve vnitřní části jednotky nebo může dojít k úrazu. Rovněž může dojít k přehřátí motoru a vzniku požáru.
6. Nepoužívejte zařízení při omezení zorného pole, např. v noci nebo za špatného počasí. Rovněž nepoužívejte zařízení v dešti nebo na vlhkém povrchu, např. po dešti. Chůze po takovém povrchu je obtížná a může dojít ke ztrátě rovnováhy a následnému úrazu.
7. Nepoužívejte zařízení v místech s výskytem hořlavých materiálů, např. laku, barev, benzenů, ředidel nebo benzínu. V takových místech rovněž zamezte nasání předmětů, jako jsou neuhášené nedopalky cigaret apod. Mohlo by dojít k výbuchu nebo požáru.
8. Nepoužívejte zařízení v prostředí s vysokým chemickým zatížením apod. Může dojít k zeslabení a zlomení plastových částí, např. ventilátoru vnitřní části jednotky, a následně k úrazu.
9. Pokud zjistíte špatný chod nebo neobvyklý hluk zařízení, okamžitě ukončete provoz a vypněte hlavní vypínač. Vyžádejte si kontrolu a opravu u prodejce, od něhož jste jednotku zakoupili, nebo u autorizovaného střediska společnosti HIKOKI. Dalším používáním jednotky při nestandardním provozu může dojít k úrazu.
10. Pokud dojde k neúmyslnému upadnutí nebo nárazu do jiného předmětu, proveďte důkladnou kontrolu jednotky za účelem zjištění prasklin, lomů nebo deformací apod. Při používání jednotky s výskytem prasklin, lomů nebo deformací může dojít k úrazu.
11. Nepoužívejte zařízení v blízkosti zdrojů tepla, např. kamen. Při používání zařízení v blízkosti zdrojů tepla může dojít k požáru.
12. Po použití akumulátorového fukaru k čištění lepidla prachu nebo jiných prachových částic proveďte důkladnou kontrolu. Může dojít k nasátí prachových částic a jejich usazení uvnitř, což může mít za následek rozlomení ventilátoru nebo úraz.
13. Nenechávejte točící se zařízení na lavičkách nebo podlaze. Mohlo by dojít k úrazu.
14. Při práci se strojem vždy používejte pevnou obuv a dlouhé kalhoty.
15. Prach zvířený použitím zařízení může škodit zdraví. Pokud se při použití víří nadměrně prach, používejte protiprachovou masku.
16. Při pohybu vpřed stále sledujte konec nástavce trysky nebo výfuk. Při práci nikdy necouvejte. Mohlo by dojít k pádu.
17. Nikdy nedovolte jiným osobám přiblížit se k obsluze zařízení blíže než na 5 metrů, aby nedošlo k jejich zasažení odletujícími předměty. Rovněž vždy udržujte tuto vzdálenost od jiných objektů, např. vozidel nebo oken, aby nedošlo k jejich poškození odletujícími předměty.
18. Nikdy nemiňte zařízení na osoby nebo zvířata. Od zařízení odletují malé předměty vysokou rychlostí, které mohou způsobit úraz.
19. Nikdy nepracujte se zařízením na nestabilním podkladu, např. na žebříku nebo schůdkách. Mohlo by dojít k úrazu.
20. Opatření při převozu
 - Uvolněte spínač na tělese zařízení a vyjměte akumulátor.
 - Držte zařízení za držadlo na tělese.
 - Při převozu ve vozidle dbejte, aby zařízení neupadlo nebo se jinak nepoškolilo.
21. Pozor na podklad při práci na kluzkém povrchu, např. ve vlhkém prostředí, na sněhu či ledu a na svazích nebo křivém povrchu.
22. Pozor - při práci v suchém prostředí s velkým množstvím jemných částic se může vytvářet statická elektrina a může docházet k neočekávaným výbojům.
23. Se strojem chodte, nikdy neběhejte.
24. Se strojem pracujte v obvyklou denní dobu - mimo časných ranních hodin nebo nočních hodin, kdy může docházet k rušení osob.
25. Pro uvolnění materiálu před ofukováním použijte hrábě a košťata.
26. Při prašném prostředí lehce zvlhčete povrch nebo použijte mlžici příslušenství.
27. Použijte nástavec trysky, aby bylo možné s proudem vzduchu pracovat v blízkosti země.
28. Stroj skladujte pouze na suchém místě.
 - Toto zařízení není určeno k používání osobami (včetně dětí) se sníženými tělesnými, smyslovými a duševními schopnostmi nebo osobami s nedostatkem zkušeností a znalostí, aniž by byly pod dozorem nebo aniž by byly o používání zařízení řádně poučeny osobou odpovědnou za jejich bezpečnost. (7.12 IEC 60335-1:2010)
 - Děti musí být pod dozorem, který musí zajistit, aby si se zařízením nehrály. (7.12 IEC 60335-1:2010)
 - Toto zařízení je určeno k používání dětmi od 8 let a osobami se sníženými tělesnými, smyslovými a duševními schopnostmi nebo osobami s nedostatkem zkušeností a znalostí, pokud jsou pod dozorem nebo pokud byly o používání zařízení řádně poučeny osobou odpovědnou za jejich bezpečnost a chápou související rizika. Zařízení nesmí být používáno dětmi ke hře. Děti bez dozoru nesmí provádět čištění a údržbu zařízení. (7.12 EN 60335-1:2012)
29. Výrobek nepoužívejte, pokud jsou svorky nářadí nebo akumulátoru (upevnění akumulátoru) jakkoli zkráceny. Osazením akumulátoru by mohlo dojít ke zkratu a v jeho důsledku ke vznícení nebo k tvorbě kouře.
30. Dbejte na to, aby se na svorkách nářadí (upevnění akumulátoru) nevyskytovaly kovové částičky a prach.
 - Před použitím si ověřte, že se v prostoru svorek nenahromadily kovové částičky a prach.
 - Při používání se snažte zabránit tomu, aby kovové částičky nebo prach z nářadí pronikly na akumulátor.
 - Při pozastavení provozu nebo po použití nenechávejte nářadí v místech, kde by mohlo být vystaveno ze vzduchu se snázejícím kovovým částicám nebo prachu. V opačném případě by mohlo dojít ke zkratu a v jeho důsledku ke vznícení nebo k tvorbě kouře.

DALŠÍ BEZPEČNOSTNÍ VAROVÁNÍ

VYJMUTÍ/VÝMĚNA AKUMULÁTORU

POZOR

Nikdy nezkratujte akumulátor.

POUŽÍVÁNÍ FUKARU

UPOZORNĚNÍ

- Nepoužívejte zařízení při omezení zorného pole, např. V noci nebo za špatného počasí.
- Rovněž nepoužívejte zařízení v dešti nebo na vlhkém povrchu, např. po dešti.
- Při používání fukaru vždy věnujte pozornost bezpečné chůzi, aby nedošlo k uklouznutí a ztrátě rovnováhy.
- Nepoužívejte zařízení na strmých svazích.
- Věnujte pozornost nasměrování fukaru, aby nedošlo k zasažení osob nebo snadno poškoditelných objektů, např. oken.
- Dbejte opatrnosti při práci ve stísněných prostorech nebo při odfukování do protivětru, aby nedošlo ke zpětnému pohybu odletujících předmětů, které by vás mohly zasáhnout.
- Nepřiblížte se k dalším osobám na vzdálenost kratší než 5 metrů. Pokud pracujete ve skupině 2 nebo více osob, udržujte rozestupy nejméně 5 metrů.
- Při nasazování nebo demontáži nástavce trysky vždy uvolněte spínač a vyjměte akumulátor z fukaru, aby nedošlo k nehodě.
- Otvor sání vzduchu nesmí být v kontaktu s tělem, aby nedošlo k nasání částí pracovního oděvu do sacího otvoru.

POZOR

- Vložte akumulátor správně do fukaru. Pokud nebude připevněn bezpečně, může dojít k jeho uvolnění a k úrazu.
- Pokud dojde k nasání předmětu do otvoru sání vzduchu, které zapříčiní zastavení fukaru, okamžitě uvolněte spínač, vyjměte akumulátor a teprve poté zkuste odstranit cizí předmět.

BEZPEČNOSTNÍ OPATŘENÍ TÝKAJÍCÍ SE AKUMULÁTORU A NABÍJEČKY

1. Akumulátor vždy nabíjejte při okolní teplotě v rozmezí -10–40 °C. Při teplotě nižší než -10 °C může dojít k přebíjení akumulátoru, což je nebezpečné. Akumulátor nelze nabíjet při teplotě přesahující 40 °C. Optimální teplota pro nabíjení se pohybuje v rozsahu 20–25 °C.
2. Nabíječku nepoužívejte nepřetržitě. Jakmile dokončíte nabíjení, nabíječku nechte před dalším nabíjením odpočinout po dobu 15 minut.
3. Zajistěte, aby do otvoru pro připojení dobíjecího akumulátoru nevnikly cizí předměty nebo nečistoty.
4. Nikdy nerozebírejte dobíjecí akumulátor nebo nabíječku.
5. Dobíjecí akumulátor nikdy nezkratujte. Zkrat akumulátoru způsobí prudký nárůst elektrického proudu a přehřátí. To vede ke spálení nebo poškození akumulátoru.
6. Nevhazujte akumulátor do ohně. Akumulátor může v takovém případě explodovat.
7. Použitím vyčerpaného akumulátoru můžete poškodit nabíječku.
8. Jakmile akumulátor dosáhne konce životnosti a není možné jej již více používat, odevzdejte jej do prodejny, ve které jste jej zakoupili. Nevhazujte vybité akumulátory.
9. Do větracích otvorů v nabíječce nevkláděte žádné předměty. Pokud do větracích otvorů nabíječky vložíte kovové nebo hořlavé předměty, může dojít k úrazu elektrickým proudem nebo poškození nabíječky.

UPOZORNĚNÍ PRO LITHIUM-IONOVÉ BATERIE

Z důvodu prodloužení životnosti je lithium-ionová baterie vybavena ochrannou funkcí zastavení výkonu. V případech 1 až 3 popsaných níže se může motor během používání tohoto výrobku zastavit, přestože držíte spínač. Nejedná se o závadu ale o výsledek ochranné funkce.

1. Jakmile dojde k vybití zbývající kapacity baterie, motor se zastaví. V takovém případě baterii okamžitě dobijte.
2. Pokud je nástroj přetížen, motor se může zastavit. V takovém případě uvolněte spínač nástroje a odstraňte příčinu přetížení. Potom můžete nástroj znovu používat.
3. Je-li baterie přehřátá a přetížená, může se bateriový pohon zastavit.

V tom případě přestaňte baterii používat a nechte ji vychladnout. Poté ji můžete opět používat.

Dále prosím dbejte následujících varování a upozornění.

UPOZORNĚNÍ

Abyste předešli případnému úniku kapaliny z baterie, vzniku tepla, emisím kouře, výbuchu a vznícení, dbejte následujících bezpečnostních pokynů.

1. Dbejte na to, aby se baterie nepokryla prachem nebo kovovými pilinami.
- Během práce se ujistěte, že na baterii nepadá prach ani kovové piliny.
- Ujistěte se, že se piliny a prach, padající na nástroj zdroje během práce, nehromadí na baterii.
- Nepoužijte baterie neskladujte v místech vystavených prachu a kovovým pilinám.
- Před uskladněním baterie odstraňte veškerý prach a kovové piliny, které by mohly k baterii přilnout, a neuskładňujte baterii spolu s kovovými předměty (šrouby, hřebě, atd.)
2. Nepropíchněte baterii ostrým předmětem jako je nehet, nebouchejte do ní klavírem, nestoupejte na ni, neházejte jí ani ji nevystavujte závažným fyzickým šokům.
3. Nepoužívejte viditelně poškozenou či deformovanou baterii.
4. Nepoužívejte baterii s obrácenou polaritou.
5. Nepřipojujte ji přímo k elektrickému výstupu ani k zásuvce cigaretového zapalovače v automobilu.
6. Nepoužívejte baterii k jinému než specifikovanému účelu.
7. Pokud se nabíjení baterie nedokončí, i když uvedená doba nabíjení uplynula, ihned zastavte další nabíjení.
8. Nevystavujte baterii působení vysokých teplot nebo vysokého tlaku, neumísťujte ji např. do mikrovlnné trouby, sušičky nebo vysokotlakého zásobníku.
9. V případě zjištění úniku nebo zápachu okamžitě umístěte z dosahu ohně.
10. Nepoužívejte v oblasti se silnou statickou elektrinou.
11. V případě úniku kapaliny z baterie, zápachu, vznikajícího tepla, ztráty barvy, deformace nebo v případě jakékoli abnormality během používání, nabíjení nebo skladování baterii okamžitě vyjměte z přístroje či nabíječky a přestaňte ji používat.
12. Akumulátor nepotápějte ani nenechte vniknout dovnitř žádné tekutiny. Vniknutí vodivých kapalin, jako je voda, může způsobit poškození s následkem požáru nebo výbuchu. Akumulátor skladujte na chladném, suchém místě, stranou od vznětlivých a hořlavých předmětů. Je nutné se vyvarovat prostředí s žíravým plynem.

POZOR

1. Pokud se vám kapalina unikající z baterie dostane do očí, netřete si je a dobře je vymyjte čistou vodou jako je voda z vodovodu a ihned kontaktujte lékaře. Bez ošetření může kapalina způsobit problémy se zrakem.

Čeština

2. Pokud se kapalina dostane do kontaktu s vaší pokožkou či oděvem, ihned omyjte čistou vodou jako je voda z vodovodu.
Kapalina může způsobit podráždění kůže.
3. Zjistíte-li při prvním použití baterie rez, zápach, přehřátí, ztrátu barvy, deformaci a/nebo jinou abnormalitu, nepoužívejte ji a vraťte ji vašemu dodavateli či prodejci.

UPOZORNĚNÍ

Pokud se do koncovky akumulátoru Li-ion dostane elektrický vodivý cizí předmět, může to způsobit zkrat a následně nebezpečí požáru. Při skladování akumulátoru dbejte následujících pokynů.

- Neumisťujte do skladovacího kufříku elektricky vodivé oděvky, hřebíky, ocelové dráty, měděné dráty ani žádné jiné dráty.
- Akumulátor k uskladnění buď nainstalujte do elektrického nástroje nebo ho opatrně zatlačte do krytu akumulátoru tak, aby byly zakryty větrací otvory z důvodu zamezení zkratům. (Viz. Obr. 2)

TÝKAJÍCÍ SE PŘEPRAVY LITHIUM-IONTOVÝCH BATERIÍ

Při přepravě lithium-iontové baterie se řiďte následujícími opatřeními.

VAROVÁNÍ

Uvědomte přepravní společnost, že balení obsahuje lithium-iontovou baterii, informujte společnost o jejím výkonu a postupujte podle instrukcí přepravní společnosti při domlouvání přepravy.

- Lithium-iontové baterie, jejichž výkon přesahuje 100 Wh, jsou považovány z hlediska přepravní klasifikace za nebezpečné zboží a budou vyžadovat zvláštní aplikační postupy.
- Pro přepravu do zahraničí musíte postupovat v souladu s mezinárodním právem, předpisy a nařízeními cílové země.

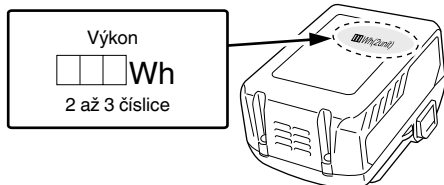

BEZPEČNOSTNÍ OPATŘENÍ TÝKAJÍCÍ SE PŘIPOJENÍ ZAŘÍZENÍ USB (UC18YSL3)

Pokud se objeví nečekaný problém, může dojít k poškození či ztrátě dat na zařízení USB, které je připojené k tomuto produktu. Před použitím zařízení USB s tímto produktem si vždy zazálohujte všechna data, která se na zařízení nacházejí.

Berte prosím na vědomí, že naše společnost nenese žádnou odpovědnost za data uložená na zařízení USB, když dojde k jejich poškození nebo ztrátě, ani za jakoukoli škodu, ke které může dojít na připojeném zařízení.

VAROVÁNÍ

- Před použitím zkontrolujte propojovací USB kabel, zda není poškozený či nemá jinou závadu.
Použití poškozeného či vadného USB kabelu může vést ke vzniku kouřové nebo význicí.
- Když výrobek nepoužíváte, zakryjte USB vstup gumovým krytem.

Usazený prach atd. na USB vstupu může způsobit vznik kouřové nebo význicí.

POZNÁMKA

- USB nabíjení se může čas od času pozastavit.
- V době, kdy se USB zařízení nenabíjí, vytáhněte USB zařízení z nabíječky.
Pokud tak neučiníte, může dojít nejen ke zkrácení životnosti baterie USB zařízení, ale rovněž i k nečekaným nehodám.
- V závislosti na jejich typu nemusí být možné nabíjet některá USB zařízení.

NÁZVY SOUČÁSTÍ (obr. 1 – obr. 8)











| | |
|---|--|
| ① | Spínač |
| ② | Držadlo |
| ③ | Přepínač režimu turbo |
| ④ | Přepínač režimu |
| ⑤ | Kontrolka nastaveného režimu |
| ⑥ | Výfukový otvor |
| ⑦ | Prodlužovací tryska |
| ⑧ | Výfukový otvor |
| ⑨ | Motor a větrák |
| ⑩ | Sací otvor |
| ⑪ | Čelní mřížka |
| ⑫ | Akumulátor |
| ⑬ | Ventilační otvory |
| ⑭ | Koncovky akumulátoru |
| ⑮ | Kryt akumulátoru |
| ⑯ | Spínač ukazatele míry nabití akumulátoru |
| ⑰ | Kontrolka stavu nabití akumulátoru |

SYMBOLY





VAROVÁNÍ

Následující text obsahuje symboly, které jsou použity na zařízení. Než začnete nářadí používat, ujistěte se, že rozumíte jejich významu.

| Symbol | Význam |
|--------|---|
| | RB36DA: Akku dmychadlo |
| | Aby se snížilo riziko zranění, uživatel si musí přečíst návod k obsluze. Nedodržení těchto varování a pokynů může mít za následek elektrický šok, požár a/nebo vážné zranění. |
| | Přečtete, porozumíte a dodržujete veškerá varování a pokyny v tomto návodu a na zařízení. |
| | Při práci s tímto zařízením vždy používejte pomůcky na ochranu očí. |
| | Nepoužívejte toto elektrické nářadí v dešti nebo vlhku a nenechávejte jej venku v dešti. |
| | Odletující předměty se mohou odrazit zpět a způsobit úraz nebo poškodit jiné objekty v pracovním prostoru. Vždy používejte ochranný oděv a obuv. |

| | |
|--|---|
|  | Všechny děti, náhodní přítomní i spolupracující osoby by se neměli přibližovat na méně než 5 m. |
|  | UPOZORNĚNÍ  NEBEZPEČÍ Nikdy nepokládejte ruku nebo cokoli jiného na sání vzduchu nebo na výfuk. Mohlo by dojít k úrazu nebo poškození zařízení. |
|  | Režim Turbo je z výroby nastaven na automatické vypnutí po 10 sekundách za účelem ochrany elektronických obvodů. Nejedná se o závadu. |
|  | Spínač režimu |
|  | Spínač režimu Turbo |
|  | Svítilna; Režim 1 |
|  | Svítilna; Režim 2 |
|  | Svítilna; Režim 3 |
|  | Svítilna; Režim 4 |
|  | Bliká; Režim Turbo |

Akumulátor

| Symbol | Význam |
|--|---|
|  | Svítilna; Zbývá více než 75% kapacity akumulátoru. |
|  | Svítilna; Zbývá 50% – 75% kapacity akumulátoru. |
|  | Svítilna; Zbývá 25% – 50% kapacity akumulátoru. |
|  | Svítilna; Zbývá méně než 25% kapacity akumulátoru. |

PARAMETRY





1. Elektrické nářadí

| | |
|--------------------------------------|--|
| Model | RB36DA |
| Napětí | 36 V |
| Rychlost | 0 – 24000 min ⁻¹ (BSL36A18, při plném nabití) |
| Rychlost vzduchu | 0 – 45 [53] m/s |
| Objem vzduchu | 0 – 680 [800] m ³ /h |
| Doba nepřetržitého provozu | Přibližně 9,5 minut (BSL36A18, při plném nabití) |
| Akumulátor dostupný pro toto nářadí* | BSL36A18 |
| Váha** | 3,5 kg (S použitím jednotky BSL36A18) |

[] označuje režim Turbo

* Stávající akumulátory (BSL3660/3620/3626, BSL18xx série atd.) nelze u tohoto nářadí použít.

** Podle Procedura EPTA 01/2003

| | |
|---|--|
|  | Bliká; Akumulátor je téměř vybitý. Dobijte akumulátor co nejdříve. |
|  | Bliká; Příkon se přerušil z důvodu vysoké teploty. Vyměňte akumulátor z nářadí a nechte jej plně vychladnout. |
|  | Bliká; Příkon se přerušil kvůli poruše nebo závadě. Potíž může tkvět v akumulátoru, proto se prosím obraťte na svého prodejce. |
|  | Odpojte baterii |
|  | Jen pro státy EU Elektrické nářadí nevyhazujte do komunálního odpadu! Podle evropské směrnice 2002/96/EG o nakládání s použitými elektrickými a elektronickými zařízeními a odpovídajících ustanovení právních předpisů jednotlivých zemí se použitá elektrická nářadí musí sbírat odděleně od ostatního odpadu a podrobit ekologicky šetrnému recyklování. |

STANDARDNÍ PŘÍSLUŠENSTVÍ

Obsah balení přístroje (1 přístroj) navíc obsahuje příslušenství uvedené na straně 275.

Standardní příslušenství podléhá změnám bez předchozího upozornění.

POUŽITÍ

- Úklid listů v parcích a zahradách
- Úklid po prořezávání větví nebo sekání trávy
- Úklid stadionů a prostranství

2. Akumulátor

| | |
|-------------------------------|---|
| Model | BSL36A18 |
| Napětí | 36 V / 18 V (automatické přepínání*) |
| Kapacita akumulátoru | 2,5 Ah / 5,0 Ah (automatické přepínání*) |
| Dostupné bezdrátové výrobky** | Vícevoltová série, výrobek 18 V |
| Dostupná nabíječka | Výsuvná nabíječka na lithiium-iontové akumulátory |

* Nářadí samotné se automaticky přepne.

** Podrobnosti naleznete v obecném katalogu.

3. Nabíječka

| | |
|-----------------|---------------|
| Model | UC18YSL3 |
| Nabíjecí napětí | 14,4 V - 18 V |
| Hmotnost | 0,6 kg |

NABÍJENÍ

Před použitím elektrického nářadí nabijte akumulátor dle níže uvedených pokynů.

1. Připojte napájecí kabel nabíječky do elektrické sítě.
Po připojení zástrčky nabíječky do zásuvky se červeně rozblíká kontrolka nabíjení (bude blikat v 1sekundových intervalech).

2. Vložte akumulátor do nabíječky.
Akumulátor vložte pevně do nabíječky tak, jak je ukázáno na **Obr. 3** (na straně 2).

3. Nabíjení
Při vložení baterie do nabíječky bude kontrolka nabíjení blikat modře.

Když je baterie zcela nabitá, kontrolka nabíjení se rozsvítí zeleně. (viz **Tabulka 1**)

(1) Signalizace kontrolky nabíjení
Kontrolka nabíjení signalizuje stav nabíječky nebo nabíjecí baterie tak, jak je uvedeno v **Tabulce 1**.

Tabulka 1

| Signalizace kontrolky nabíjení | | | | |
|---|---------------------------------|-------------------|---|--|
| Kontrolka nabíjení (ČERVENÁ / MODRÁ / ZELENÁ / PURPuroVÁ) | Před nabíjením | Bliká (ČERVENÁ) | Svítlí 0,5 sekundy. Nesvítlí po dobu 0,5 sekundy. (vypne se na 0,5 sekundy) | Připojeno do zdroje napájení |
| | Během nabíjení | Bliká (MODRÁ) | Svítlí 0,5 sekundy. Nesvítlí po dobu 1 sekundy. (vypnutá po dobu 1 sekundy) | Kapacita baterie činí méně než 50% |
| | | Bliká (MODRÁ) | Svítlí 1 sekundu. Nesvítlí po dobu 0,5 sekundy. (vypne se na 0,5 sekundy) | Kapacita baterie činí méně než 80% |
| | | Svítlí (MODRÁ) | Stále svítí | Kapacita baterie činí více než 80% |
| | Nabíjení dokončeno | Svítlí (ZELENÁ) | Stále svítí (Nepřetržitý zvuk bzučáku: asi 6 sekund) | |
| | Pohotovostní režim při přehřátí | Bliká (ČERVENÁ) | Svítlí 0,3 sekundy. Nesvítlí po dobu 0,3 sekundy. (vypne se na 0,3 sekundy) | Akumulátor je přehřátý. Nelze nabíjet. (nabíjení bude zahájeno po vychladnutí akumulátoru) |
| | Nelze nabíjet | Bliká (PURPuroVÁ) | Svítlí 0,1 sekundy. Nesvítlí 0,1 sekundy. (vypne se na 0,1 sekundy) ■ ■ ■ ■ ■ ■ ■ ■ ■ ■ ■ ■ ■ ■ ■ ■ (Přerušovaný zvuk bzučáku: asi 2 sekundy) | Závada na akumulátoru nebo nabíječce |

- (2) Informace o teplotách a době nabíjení nabíjecí baterie
Teploty a doba nabíjení jsou uvedeny v **Tabulce 2**.

Tabulka 2

| Nabíječka | | UC18YSL3 | | | | | |
|------------|-------------------------------|---|--|---|--|---------------|-------------------|
| Akumulátor | Typ baterie | Li-ion | | | | | |
| | Rozmezí teplot pro nabíjení | -10°C – 50°C | | | | | |
| | Nabíjecí napětí | V | 14,4 | | 18 | | |
| | Doba nabíjení cca. (při 20°C) | min. | Řada BSL14xx | | Řada BSL18xx | | Vícevoltová série |
| | | | (4 články) | (8 článků) | (5 článků) | (10 článků) | (10 článků) |
| | | BSL1415S : 15 BSL1415 : 15 BSL1415X : 15 BSL1420 : 20 BSL1425 : 25 BSL1430C : 30 | BSL1430 : 20 BSL1440 : 26 BSL1450 : 32 BSL1460 : 38 | BSL1815S : 15 BSL1815 : 15 BSL1815X : 15 BSL1820 : 20 BSL1825 : 25 BSL1830C : 30 | BSL1830 : 20 BSL1840 : 26 BSL1850 : 32 BSL1860 : 38 | BSL36A18 : 32 | |
| USB | Nabíjecí napětí | V | 5 | | | | |
| | Nabíjecí proud | A | 2 | | | | |

POZNÁMKA

Doba nabíjení se může měnit podle okolní teploty a napájecího napětí.

4. Odpojte napájecí kabel nabíječky ze sítě.**5. Pevně držte nabíječku a vytáhněte akumulátor.****POZNÁMKA**

Ujistěte se, že jste po nabití vyjmuli akumulátor z nabíječky a poté jej uložte.

Ohledně vybití v případě nových akumulátorů, apod.

Při prvním a druhém použití může být elektrický výboj nízký, protože nejsou aktivovány vnitřní chemické látky nových akumulátorů a akumulátorů, které nebyly po delší dobu používány. Toto je dočasný stav a normální čas vyžadovaný k nabíjení se obnoví poté, co se akumulátor 2-3 krát dobije.

Jak zařídit delší výkon akumulátorů.

- Nabíjte akumulátory předtím, než se úplně vybijí. Pokud máte pocit, že se výkon nástroje snižuje, zastavte práci s nástrojem a dobijte akumulátor. Pokud budete pokračovat v používání nástroje a dojde k vybití elektrické energie, může dojít k poškození akumulátoru a zkrátí se jeho životnost.
- Vyvarujte se nabíjení při vysokých teplotách. Dobíjecí akumulátor bude po skončení provozu horký. Pokud je akumulátor dobít ihned po použití, zhorší se stav jeho vnitřních chemických látek a zkrátí se jeho životnost. Nechte akumulátor chvíli vychladnout a pak ho dobijte.

UPOZORNĚNÍ

- Pokud je baterie nabíjena zahřátá, protože byla po dlouhou dobu vystavena přímému slunečnímu záření nebo protože byla právě používána, kontrolka nabíjení na nabíječce se na 0,3 sekundy rozsvítí a zhasne na 0,3 sekundy (vypne se na 0,3 sekundy). V takovém případě nechte akumulátor nejprve vychladnout a poté zahajte nabíjení.
- Pokud kontrolka prudce bliká (v intervalech 0,2 sekundy), zkontrolujte, zda nejsou v konektoru baterie v nabíječce cizí předměty, a pokud ano, odstraňte je. Pokud uvnitř nejsou žádné cizí předměty, pravděpodobně se jedná o poruchu akumulátoru nebo nabíječky. Obratě se na autorizované servisní středisko.

- Protože vestavěnému mikroprocesoru trvá přibližně 3 sekundy, než potvrdí, že akumulátor nabíjený pomocí UC18YSL3 je vyjmutý, vyčkejte alespoň 3 sekundy, než jej vložíte zpět a budete pokračovat v nabíjení. Pokud akumulátor znovu vložíte během těchto 3 sekund, pravděpodobně se řádně nenabije.

PŘED POUŽITÍM

- Příprava a kontrola pracovního prostředí**
Dodržením bezpečnostních opatření zajistíte bezpečnost pracovního prostředí.

POUŽITÍ OVLÁDACÍCH PRVKŮ (FUNKCÍ)**● Funkce přepínače režimů (Obr. 4)**

Režim Turbo je z výroby nastaven na automatické vypnutí po 10 sekundách za účelem ochrany elektronických obvodů. Chcete-li režim Turbo zapnout znovu, stiskněte znovu spínač režimu Turbo.

● Pracovní kapacita při plném nabití

Následující informace jsou hrubým odhadem pracovní kapacity fukaru při plném nabití. (Objem práce se do jisté míry liší podle okolní teploty a charakteristiky akumulátoru.)

Doba nepřetržitého provozu při úplném stisknutí spínače v jednotlivých režimech

| Režim | Akumulátor | BSL36A18 |
|---------|------------|-----------|
| Režim 1 | | 29,5 min. |
| Režim 2 | | 19,5 min. |
| Režim 3 | | 13 min. |
| Režim 4 | | 9,5 min. |

MONTÁŽ A PROVOZ

| Činnost | Obrázek | Strana |
|--|---------|--------|
| Vkládání krytu baterie | 2 | 2 |
| Nabíjení | 3 | 2 |
| Funkce přepínače režimů | 4 | 2 |
| Nasazení nástavce trysky | 5 | 3 |
| Vyjmutí a vložení akumulátoru | 6 | 3 |
| Zapnutí fukaru | 7 | 3 |
| O indikátoru zbývající energie baterie | 8 | 3 |
| Nabíjení USB zařízení z elektrické zásuvky | 9-a | 4 |
| Nabíjení USB zařízení a akumulátoru z elektrické zásuvky | 9-b | 4 |
| Jak nabit US zařízení | 10 | 4 |
| Po dokončení nabíjení USB zařízení | 11 | 4 |
| Výběr příslušenství | — | 276 |

O ZAŘÍZENÍ USB

- Nabíjení USB zařízení z elektrické zásuvky. **(Obr. 9-a)**
- Nabíjení USB zařízení a akumulátoru z elektrické zásuvky. **(Obr. 9-b)**
- Jak nabit USB zařízení. **(Obr. 10)**
- Po dokončení nabíjení USB zařízení. **(Obr. 11)**

ÚDRŽBA A KONTROLA

1. Kontrola čelní mřížky

Před použitím a po použití zkontrolujte, zda není poškozená čelní mřížka, která kryje otvor sání vzduchu. Pokud je poškozená, nechte ji opravit u prodejce nebo Autorizované středisko společnosti HiKOKI.

2. Kontrola montážních šroubů

Pravidelně kontrolujte montážní šrouby a ujistěte se, že jsou správně utaženy. Ihned utáhněte volné šrouby. Neutažené šrouby mohou vést k vážným úrazům.

3. Údržba motoru

Vinutí jednotky motoru je vlastním „srdcem“ motorem poháněného nástroje.

Věnujte náležitou péči kontrole toho, zda není vinutí poškozené a/nebo navlhle olejem nebo vodou.

4. Kontrola svorek (nářadí i akumulátoru)

Zkontrolujte, že se na svorkách nenahromadily kovové částičky a prach.

Příležitostně totéž kontrolujte před, během a po práci s nářadím.

UPOZORNĚNÍ

Odstraňte veškeré kovové částičky nebo prach, které se mohou nahromadit na svorkách.

Pokud tak neučiníte, může dojít k selhání.

5. Čištění vnějšího povrchu

Pokud jsou nůžky na živý plot znečištěné, otřete je měkkým suchým nebo vlhkým hadříkem navlhčeným v mýdlové vodě. Nepoužívejte rozpouštědla obsahující chlor, benzín nebo ředidlo nátěrových hmot, nebo tyto látky rozpouštějí umělé hmoty.

Pokud je čelní mřížka zanesená smetím, fukar bude pracovat s menší účinností.

Je-li třeba, lehce ji očistěte měkkým kartáčem.

6. Uskladnění

Uskladněte nůžky na živý plot v místě, kde je teplota nižší než 40 °C a kde jsou mimo dosah dětí.

POZNÁMKA

Skládání lithium-iontových akumulátorů

Před uskladněním lithium-iontových akumulátorů zkontrolujte, zda jsou plně nabitě.

Dlouhodobější skladování (3 měsíce a déle) málo nabitých akumulátorů může způsobit snížení jejich výkonu, výrazně snížit dobu použití, případně může dojít ke ztrátě schopnosti akumulátoru držet zátěž.

Výrazně sníženou dobu použití však lze obnovit dvěma až pěti cykly opakovaného nabíjení a využití akumulátorů. Pokud je doba využití akumulátoru extrémně krátká, nehleďte na to, že jste jej opakovaně nabili a použili, zkontrolujte, zda není akumulátor nefunkční a zvažte pořízení nového akumulátoru.

POZOR

Při obsluze a údržbě elektrických zařízení musí být dodržovány bezpečnostní předpisy a normy platné v každé zemi, kde je výrobek používán.

Důležité upozornění týkající se akumulátoru pro elektrické akumulátorové nářadí společnosti HiKOKI

Používejte vždy jeden z námi určených originálních akumulátorů. Nemůžeme zaručit bezpečnost a výkonnost našeho elektrického akumulátorového nářadí, pokud jsou používány jiné, než námi určené akumulátory nebo pokud je akumulátor rozebrán a změněn (např. byl rozebrán a nahrazen článkem akumulátoru nebo jiných vnitřních částí).

ZÁRUKA

Ručíme za to, že elektrické nářadí HiKOKI splňuje zákonné/místně platné předpisy. Tato záruka nezahrnuje závady nebo poškození vzniklé v důsledku nesprávného použití, hrubého zacházení nebo normálního opotřebení. V případě reklamace zašlete elektrické nářadí v nerozebraném stavu společně se ZÁRUČNÍM LISTEM připojeným na konci těchto pokynů do autorizovaného servisního střediska společnosti HiKOKI.

Informace o hluku a vibracích

Měřené hodnoty byly určeny podle EN50636-2-100 a deklarovány ve shodě s ISO 4871.

Změřená vážená hladina akustického výkonu A: 93 dB (A)

Změřená vážená hladina akustického tlaku A: 81 dB (A)

Neurčitost K: 3 dB (A).

Používejte ochranu sluchu.

Celkové hodnoty vibrací (vektorový součet triax) stanovené dle normy EN50636-2-100.

Hodnota vibračních emisí a_h = 1,4 m/s²

Nejistota K = 1,5 m/s²

Deklarovaná hodnota vibrací byla změřena v souladu se standardní metodou testování a může být použita pro porovnání jednoho nářadí s druhým.

Tuto deklarovanou hodnotu vibrací lze rovněž použít v předběžném hodnocení vystavení.

VAROVÁNÍ

- Vibrační emise během vlastního používání elektrického nářadí se může od deklarované celkové hodnoty lišit v závislosti na způsobu jeho použití.

- Stanovte bezpečnostní opatření k ochraně obsluhy založená na odhadu vystavení vlivům v daných podmínkách použití (v úvahu je třeba vzít všechny části pracovního cyklu, například doby, kdy je nářadí vypnuté i kdy běží naprázdno před spuštěním).

POZNÁMKA

Vlivem stále pokračujícího výzkumného a vývojového programu společnosti HiKOKI mohou zde uvedené parametry podléhat změnám bez předchozího upozornění.

ODSTRAŇOVÁNÍ PORUCH

Zkontrolujte dle níže uvedené tabulky, zda přístroj nepracuje správně. Pokud se tím neodstraní problém, poradte se svým odborníkem nebo autorizovaným servisním střediskem HiKOKI.

1. Elektrické nářadí

| Příznak | Možná příčina | Náprava |
|---------------------------|---|---|
| Nástroj neběží | Baterie je vybitá | Nabijte baterii. |
| | Akumulátor není řádně osazen. | Tlačte akumulátor dovnitř, dokud neuslyšíte cvaknutí. |
| Nástroj se náhle zastavil | Nástroj byl přetížen | Vyřešte problém způsobující přetížení. |
| | Baterie se přehřála. | Nechte baterii vychladnout. |
| | Nečistoty ucpávají sací otvor. | Veškeré nečistoty odstraňte. |
| Nízký foukací výkon | Ve foukacím nebo sacím otvoru se zasekly nečistoty. | Veškeré nečistoty odstraňte. |
| | Akumulátor má nízký výkon. Akumulátor je zcela vybitý. | Nabijte akumulátor. |
| Akumulátor nelze osadit | Pokoušíte se osadit jiný akumulátor, než je určený pro dané nářadí. | Vložte vícevoltový typ akumulátoru. |

2. Nabíječka

| Příznak | Možná příčina | Náprava |
|--|--|---|
| Kontrolka nabíjení rychle purpurová bliká a nabíjení baterie se nezhájilo. | Baterie není zasunuta až na doraz. | Zasuňte baterii až nadoraz. |
| | Na kontaktech baterie nebo v místě jejího upevnění se nacházejí nečistoty. | Nečistoty odstraňte. |
| Kontrolka nabíjení červeně bliká a nabíjení baterie se nezhájilo. | Baterie není zasunuta až na doraz. | Zasuňte baterii až nadoraz. |
| | Baterie se přehřála. | Pokud nezasáhnete, baterie se po vychladnutí začne automaticky nabíjet, to může nicméně snížit její životnost. Před nabitím doporučujeme nechat baterii vychladnout na dobře větraném místě mimo dosah přímého slunečního světla. |
| Doba využití baterie je krátká, ačkoli je plně nabitá. | Životnost baterie skončila. | Vyměňte baterii za novou. |
| Nabití baterie trvá dlouho. | Teplota baterie, nabíječky či okolního prostředí je velmi nízká. | Baterii nabíjejte v interiéru nebo v jiném teplejším prostředí. |
| | Větrací otvory nabíječky jsou zakryté, což způsobuje přehřátí jejích vnitřních součástí. | Nezakrývejte větrací otvory. |
| | Větráček chlazení neběží. | Obraťte se na servisní středisko autorizované společností HiKOKI s žádostí o opravu. |
| Kontrolka USB napájení zhasla a napájení USB zařízení přestalo. | Baterie se téměř vybita. | Vyměňte baterii za jinou, která není tolik vybitá. |
| | | Zapojte zástrčku nabíječky do zásuvky elektrické sítě. |
| Kontrolka USB napájení nezhasne, ani když bylo nabíjení USB zařízení dokončeno. | Kontrolka USB napájení se rozsvítí zeleně, čímž oznamuje, že je USB napájení možné. | Nejedná se o závadu. |
| Není jasné, jaký je stav nabíjení USB zařízení, či zda se jeho nabíjení úspěšně dokončilo. | Kontrolka USB napájení ani po dokončení nabíjení nezhasne. | Prohlídkou nabíjeného USB zařízení se ujistěte o jeho aktuálním stavu nabíjení. |

Čeština

| Příznak | Možná příčina | Náprava |
|---|--|---|
| Nabíjení USB zařízení se v průběhu náhle přeruší. | Během nabíjení USB zařízení, kdy byla zdrojem energie baterie, došlo k připojení nabíječky do zásuvky elektrické sítě. | Nejedná se o závadu. Nabíječka přeruší USB nabíjení na dobu zhruba 5 sekund, během nichž rozpoznává různé zdroje napájení. |
| | Během nabíjení USB zařízení, kdy byla zdrojem energie zásuvky elektrické sítě, došlo k vložení baterie do nabíječky. | |
| Za současného nabíjení baterie a USB zařízení se náhle nabíjení USB zařízení přeruší. | Baterie se plně nabíla. | Nejedná se o závadu. Nabíječka přeruší USB nabíjení na dobu zhruba 5 sekund, zatímco kontroluje, zda se baterie úspěšně plně nabíla. |
| Za současného nabíjení baterie a USB zařízení se nabíjení USB zařízení nezahájí. | Zbývající kapacita baterie je velmi nízká. | Nejedná se o závadu. Když kapacita baterie dosáhne určité úrovně, zahájí se USB nabíjení automaticky. |

GENEL ELEKTRİKLİ ALET GÜVENLİK UYARILARI

⚠ DİKKAT

Tüm güvenli uyarılarını ve tüm talimatları okuyun. Uyarılara ve talimatlara uyulmaması elektrik çarpmasına, yangına ve/veya ciddi yaralanmaya neden olabilir.

Bu kılavuzu gelecekte başvurmak üzere saklayın.

Uyarılarda kullanılan "elektrikli alet" terimi, şebeke elektriğiyle çalışan (kablolu) veya pille çalışan (kablolu) elektrikli aletinizi belirtir.

1) Çalışma alanının güvenliği

- Çalışma alanı temiz ve iyi aydınlatılmış olmalıdır.** *Dağınık veya karanlık alanlar kazalara davetiye çıkarır.*
- Elektrikli aletleri yanıcı sıvı, gaz veya toz patlayıcı maddelerin bulunduğu ortamlarda çalıştırmayın.** *Elektrikli aletlerin çıkardığı kıvılcıklar toz veya gaz halinde bu maddeleri ateşleyebilir.*
- Bir elektrikli aletle çalışırken çocukları ve izleyicileri uzaklaştırın.** *Dikkatinizin dağılması kontrolü kaybetmenize neden olabilir.*

2) Elektrik güvenliği

- Elektrikli aletin fişi elektrik prizine uygun olmalıdır.** *Fişi herhangi bir şekilde değiştirmeyin. Topraklanmış elektrikli aletlerle herhangi bir adaptör kullanmayın.* *Fişlerde değişiklik yapılmaması ve uygun prizlerde kullanılması elektrik çarpması riskini azaltacaktır.*
- Borular, radyatörler, fırınlar ve buzdolapları gibi topraklanmış yüzeylerle gövde temasından kaçının.** *Vücudunuzun toprakla temasa geçmesi halinde elektrik çarpması riski artar.*
- Elektrikli aletleri yağmura veya ıslak ortamlara maruz bırakmayın.** *Elektrikli alete su girmesi elektrik çarpması riskini artıracaktır.*
- Elektrik kablosuna zarar vermeyin. Elektrikli aleti taşımak, çekmek veya fişini prizden çıkarmak için kabloyu kullanmayın.** *Kabloyu ısıdan, yağdan, keskin kenarlardan veya hareketli parçalardan uzak tutun.* *Hasar görmüş veya dolaşmış kablolar elektrik çarpması riskini artırır.*
- Elektrikli aleti açık alanda kullanırken, açık alanda kullanıma uygun bir uzatma kablosu kullanın.** *Açık alanda kullanıma uygun bir kablo kullanılması elektrik çarpması riskini azaltır.*
- Eğer bir elektrikli aletin ıslak bir yerde kullanılması kaçınılmaz ise, artık akım cihazıyla (RCD) korunan bir güç kaynağı kullanın.** *RCD kullanılması elektrik çarpması riskini azaltır.*

3) Kişisel emniyet

- Bir elektrikli alet kullanırken daima tetikte olun; yaptığınız işi izleyin ve sağlıklı davranın.** *Aleti yorgunken, alkol veya ilaç etkisi altındayken kullanmayın.* *Elektrikli aletleri kullanırken göstereceğiniz bir anlık dikkatsizlik ciddi yaralanmayla sonuçlanabilir.*
- Kişisel koruyucu donanım kullanın. Daima koruyucu gözlük takın.** *Uygun koşullar için kullanılan toz maskesi, kaymaz emniyet ayakkabıları, kask veya kulak koruyucu gibi koruyucu ekipmanlar yaralanmaları azaltacaktır.*

- Aletin istenmeden çalışmasını engelleyin.** *Aleti güç kaynağına ve/veya akü ünitesine bağlamadan, kaldırmadan veya taşımadan önce, güç düğmesinin kapalı konumda olduğundan emin olun.* *Elektrikli aletleri parmağınız güç düğmesinin üzerinde olarak taşımaz veya güç düğmesi açılmış durumda fişini takmazsa kazalara davetiye çıkarır.*

- Aletin gücünü açmadan önce alet üzerindeki ayar veya somun anahtarlarını çıkarın.** *Aletin dönen parçalarından birine bağlı kalan bir somun anahtar veya ayar anahtarı yaralanmaya yol açabilir.*
- Çok fazla yaklaşmayın. Uygun bir adım mesafesi bırakın ve sürekli olarak dengenizi koruyun.** *Böylece, beklenmedik durumlarda aleti daha iyi kontrol etmeniz mümkün olur.*
- Uygun şekilde giyinin. Bol elbiseler giymeyin ve takı eşyaları takmayın. Saçlarınızı, elbisenizi ve eldivenlerinizi hareketli parçalardan uzak tutun.** *Bol elbiseler, takılar veya uzun saçlar hareketli parçalara takılabilir.*
- Eğer toz çekme ve toplama bağlantıları için gerekli aygıtlar sağlanmışsa, bunların bağlı olduğundan ve doğru şekilde kullanıldığından emin olun.** *Toz toplama kullanımı, tozla ilişkili tehlikeleri azaltabilir.*

4) Elektrikli aletin kullanımı ve bakımı

- Elektrikli aleti zorlamayın. Yapacağınız iş için doğru alet kullanın.** *Doğru alet, işinizi daha iyi ve tasarlanmış olduğu hız değerinde daha güvenli şekilde yapacaktır.*
- Elektrikli alet güç düğmesinden açılıp kapanmıyorsa, aleti kullanmayın.** *Güç düğmesiyle kontrol edilemeyen bir alet tehlikelidir ve tamir edilmeden kullanılmamalıdır.*
- Herhangi bir ayar yapmadan, aksesuarları değiştirmeden veya aleti saklamadan önce fişi güç kaynağından ve/veya akü ünitesinden sökün.** *Bu koruyucu güvenlik önlemleri, elektrikli aletin kazayla çalışma riskini azaltır.*
- Atıl durumdaki elektrikli aletleri çocukların ulaşamayacağı bir yerde saklayın ve elektrikli alet ve bu kullanım talimatları hakkında bilgi sahibi olmayan kişilerin aleti kullanmasına izin vermeyin.** *Elektrikli aletler eğitimsiz kullanıcıların elinde tehlikelidir.*
- Elektrikli aletin bakımını yapın. Hareketli parçalarda yanlış hizalanma veya sıkışma olup olmadığını, kırık parça olup olmadığını ve elektrikli aletin çalışmasını etkileyecek diğer koşulları kontrol edin.** *Eğer hasar varsa, kullanmadan önce aleti tamir ettirin.* *Kazaların çoğu elektrikli aletlere kötü bakım işlemleri uygulanmasından kaynaklanmaktadır.*
- Aletleri keskin ve temiz tutun.** *Uygun şekilde bakımı yapılan, keskin kenarlara sahip aletlerin sıkışma ihtimali daha azdır ve kontrol edilmesi daha kolaydır.*
- Elektrikli aleti, aksesuarları, uçları, v.b., bu talimatlara uygun şekilde, çalışmaya uygun şekilde ve yapılacak iş göz önünde bulundurarak kullanın.** *Elektrikli aletin amaçlanan kullanımlardan farklı işlemler için kullanılması tehlikeli bir duruma yol açabilir.*

5) Akülü aletin kullanımı ve bakımı

- Ünitesi sadece üretici tarafından belirtilen şarj cihazıyla şarj edin.** *Bir akü ünitesi tipi için uygun olan bir şarj cihazı başka tipte bir akü ünitesiyle kullanıldığında yangın riski yaratabilir.*

Türkçe

- b) **Elektrikli aletleri sadece özellikle belirtilen akü üniteleriyle kullanın.**
Başka herhangi bir akü ünitesinin kullanılması yaralanma veya yangın riski yaratabilir
- c) **Akü ünitesini kullanılmadığı zamanlarda atarlardan, madeni paralardan, anahtarlardan, çivilerden, vidalardan veya terminaller arasında bağlantı oluşturabilecek diğer küçük metal nesnelere uzak tutun.**
Akü kutuplarının kısa devre olması yanıklara veya yangına neden olabilir.
- d) **Yanlış kullanım koşullarında aküden sıvı çıkışı olabilir; temas etmekten kaçının.**
Kazayla sıvıya temas edilmesi durumunda suyla yıkayın. Sıvının gözlere temas etmesi halinde, ayrıca bir doktora başvurun.
Aküden fişkiran su tahrişi veya yanıklara neden olabilir.
- 6) **Servis**
- a) **Elektrikli aleti vasıflı bir kişi tarafından sadece özdeş yedek parçalar kullanarak tamir edilmesini sağlayın.**
Böylece elektrikli aletin güvenli kullanımı sağlanacaktır.

ÖNLEM

Çocukları ve diğer yeterli güce sahip olmayan kişileri uzak tutun.
Kullanılmadığı zamanlarda aleti çocuk ve yeterli güce sahip olmayan kişilerin ulaşamayacağı bir yerde saklayın.

BAHÇE ÜFLEYİCİSİ GÜVENLİK UYARILARI

ÖNEMLİ

KULLANMADAN ÖNCE DİKKATLİCE OKUYUN İLERİDE BAŞVURMAK ÜZERE SAKLAYIN

Taşınabilir bahçe üfleyicileri için güvenli çalışma uygulamaları

● Eğitim

- a) Talimatları dikkatlice okuyun. Makinenin kontrollerini ve doğru kullanımını iyice öğrenin.
- b) Bu talimatları bilmeyen çocukların veya kişilerin makineyi kullanmasına asla izin vermeyin.
Yerel yönetmelikler operatörün yaşını sınırlayabilir.
- c) Operatörün başka kişilerin veya mallarının başına gelecek kazalardan veya tehlikelerden sorumlu olduğunu unutmayın.

● Hazırlık

- a) Kulak koruyucusu ve koruyucu gözlük edinin. Bu koruyucu teçhizatları makineyi çalıştırırken daima takın.
- b) Makineyi çalıştırırken daima sağlam ayakkabılar ve uzun pantolonlar giyin. Makineyi çıplak ayaklarla veya açık sandaletlerle çalıştırmayın. Bol veya sarkan kordonlara veya askılara sahip kıyafetler giymekten kaçının.
- c) Hava girişine çekilebilecek gevşek kıyafetler veya takılar giymeyin. Uzun saçları hava girişlerinden uzak tutun.
- d) Makineyi önerilen bir konumda ve sadece sağlam, düz bir zeminde çalıştırın.
- e) Makineyi, dışarı atılan malzemenin yaralanmaya sebep olabileceği asfalt kaplı veya çakıllı bir zemin üzerinde çalıştırmayın.
- f) Kullanmadan önce daima kırpma araçlarının, kırpma araçlarının civatalarının ve diğer bağlantı elemanlarının sağlam olduğunu, gövdenin hasarsız olduğunu ve muhafazalarını ve koruma saçlarının yerinde olduğunu gözle kontrol edin. Dengeli korumak için aşınan veya hasar gören parçaları setler halinde değiştirin. Hasarlı veya okunamayan etiketleri değiştirin.
- g) Kullanmadan önce besleme ve uzatma kablосundaki hasar ve eskime izlerini kontrol edin. Kullanım sırasında kablo hasar görürse, kablосunun bağlantısını güç kaynağından derhal kesin. **GÜÇ KAYNAĞININ**

- BAĞLANTISINI KESMEDEN ÖNCE KABLOYA DOKUNMAYIN.** Kablo hasarlıysa veya aşınmışsa makineyi kullanmayın.
- h) İnsanlar, özellikle çocuklar veya evcil hayvanlar yakındayken makineyi asla çalıştırmayın.

● Çalıştırma

- a) Makineyi çalıştırmadan önce besleme haznesinin boş olduğundan emin olun.
- b) Yüzünüzü ve vücudunuzu besleme giriş açıklığından uzak tutun.
- c) Ellerinizi, vücudunuzun herhangi bir başka kısmını veya kıyafetinizi besleme haznesinin, boşaltma kanalının içine veya herhangi bir hareketli parçanın yanına yaklaştırmayın.
- d) Dengenizi ve duruşunuzu daima düzgün bir şekilde koruyun. Çok uzanmayın. Makinenin içine malzeme beslerken, asla makinenin tabanından daha yüksek bir seviyede durmayın.
- e) Bu makineyi çalıştırırken daima boşaltma bölgesinin uzağında durun.
- f) Makineye malzeme beslerken, metal, taş, şişe, teneke parçalarının veya diğer yabancı nesnelere dahil edilmemesine son derece dikkat edin.
- g) Eğer kesme mekanizması herhangi bir yabancı nesneye çarparsa veya makine anormal gürültü veya titreşimler yapmaya başlarsa, güç kaynağını derhal kesin ve makinenin durmasına izin verin. Makineyi güç kaynağından ayırın ve makineyi yeniden çalıştırmadan önce aşağıdaki adımları uygulayın:
- hasar olup olmadığını kontrol edin;
 - herhangi bir hasarlı parçayı değiştirin veya tamir edin;
 - gevşek parçaları kontrol edin ve sıkılaştırın.
- h) İşlenmiş malzemenin boşaltma bölgesinde birikmesine izin vermeyin. Bu, düzgün boşaltma yapılmasını önleyebilir ve emiş açıklığından malzemenin geri tepmesine sebep olabilir.
- i) Eğer makine tıkanırsa, güç kaynağını kapatın ve artıkları temizlemeden önce makinenin güç kaynağıyla bağlantısını kesin.
- j) Makineyi asla arızalı muhafazalarla veya koruyucularla ya da güvenlik cihazları olmadan çalıştırmayın.
- k) Güç kaynağına hasar gelmesini ve olası bir yangını önlemek için güç kaynağını artıklardan ve diğer biriktirilerden temiz tutun.
- l) Güç kaynağı çalışırken bu makineyi taşımayın.
- m) Makineyi durdurun ve fişi prizden çıkarın. Aşağıdaki işlemleri yapmadan önce tüm hareketli parçaların tamamen durduğundan emin olun
- makineyi her bıraktığınızda,
 - tıkanıklıkları temizlemeden veya kanalı tıkanıklığından açmadan önce,
 - makineyi kontrol etmeden, temizlemeden veya makinede çalışmadan önce.
- n) Güç kaynağı çalışırken makineyi eğmeyin.

● Bakım ve saklama

- a) Makine, bakım, muayene veya depolama için durduğunda veya bir aksesuarı değiştirmek için güç kaynağını kapatın, makinenin güç kaynağıyla bağlantısını kesin ve tüm hareketli parçaların tamamen durduğundan emin olun. Herhangi bir muayene, ayarlama, vb. yapmadan önce makinenin soğumasını bekleyin. Makineye özenle bakın ve temiz tutun.
- b) Makineyi çocukların ulaşamayacağı kuru bir yerde saklayın.
- c) Saklamadan önce daima makinenin soğumasını bekleyin.
- d) Güvenli için aşınmış veya hasarlı parçaları değiştirin. Sadece orijinal yedek parça ve aksesuarlar kullanın.
- e) Asla muhafazanın kilitleme özelliğini geçersiz kılmaya çalışmayın.

AKÜLÜ ÜFLEME MAKONESİ UYARILARI

1. Kesinlikle çocukları veya diğer kişileri makineyi kullanma talimatları konusunda bilgilis bırakmayın. Yerel düzenlemeler operatör yaşımda sınırlama yapabilir.
2. Operatör veya kullanıcı kazalarda veya diğer kişilere ya da mülklerine yönelik tehlikelerde sorumludur.
3. Kullanım sırasında elinizi veya yüzünüzü akülü üfleme makinesine yaklaştırmayın. Yaralanabilirsiniz.
4. Elektrik panosu gibi elektrik barındıran bölümleri temizlerken, bu üniteyi elektrikli iletkenlerden güvenli bir uzaklığa taşıyın.
5. Akülü üfleme makinesinin üfleme ağzını veya hava girişinin önünü kapatmayın. Akülü üfleme makinesinin üfleme ağzını veya hava girişinin önünü kapatmanız halinde motor devrinde anormal yükselme meydana gelebilir ve ünitenin iç kısmındaki fan kanatları hasat görebilir, yaralanmalar meydana gelebilir. Ayrıca, motor hararet yaparak yangına neden olabilir.
6. Gece kullanımları, kötü havalr vs. gibi görüş imkânınızın kısıtlandığı durumlarda üniteyi kullanmayın. Yağmur yağarken veya yağmurdan sonra ıslanmış zeminlerde üniteyi kullanmayın. Bu tür durumlarda zemin güçlü değildir ve dengeyi kaybederek düşmeniz neden olabilir.
7. Lake, boya, tiner, benzen veya benzin gibi alev alabilir malzemelerin bulunduğu yerlerde bu makineyi kullanmayın. Ayrıca, yanan sigara izmariti gibi tehlikeli cisimlerin bu noktalarından makine içine alınmasına izin vermemeyin. Patlamaya veya yangına neden olabilir.
8. Yüksek miktarda kimyasallar ihtiva eden ortamlarda kullanmayın. Ünitenin iç kısmındaki fan gibi plastik kısımlar zayıflayıp kırılabilir, yaralanmalar meydana gelebilir.
9. Ünitenin yeterli performansla çalışmadığını veya tuhaf sesler çıkardığını fark ederseniz çalışmaya derhal son verin ve makine motorunu durdurun. Üniteyi satın aldığınız yetkili satıcıya veya HiKOKI Yetkili Servis Merkezine başvurarak üniteyi kontrol ettirin ve onarımını sağlayın. Bu tür sorunlar/anızalar giderilmeden kullanmaya devam etmek yaralanmalara neden olabilir.
10. Ünite yere düşerse veya başka bir cisme çarparsa, üniteyi çatlaklara, kırılmalara, deformasyona vs. karşı kontrol edin. Çatlak, kırılma veya deformasyon varken kullanılması yaralanmalara sebebiyet verebilir.
11. Fırın/ocak gibi yüksek ısı yayan eşyaların/cisimlerin yakınında kullanmayın. Yangın çıkabilir.
12. Akülü üfleme makinesini viskoz toz veya toz zerreciklerini üflemek için kullanıyorsanız, kapsamlı bir genel kontrol yapın. Toz veya toz zerrecikleri emilip ünitenin iç kısımlarına yapışabilir ve fanın arıza yapmasına ya da yaralanmalara neden olabilir.
13. Makineyi, çalışır haldeyken bankların üzerine veya zemine koymayın. Yaralanmaya neden olabilir.
14. Makineyi kullanırken, her zaman dayanıklı ayakkabı ve uzun pantolon giyin.
15. Makineyi kullanırken ortaya çıkan toz sağlığınıza zarar verebilir. Kullanım sırasında çok fazla toz ortaya çıkıyorsa, bir toz maskesi takın.
16. Yavaşça ileri doğru yürürken gözünüzü uzatma ağzının ucundan veya üfleme yuvasından ayırmayın. Asla geriye doğru yürüyerek çalışmayın. Bir engele takılıp düşebilirsiniz.

17. Uçan cisimlerin kendilerine çarpmasını önlemek için, hiç kimsenin çalışma sırasında makine kullanıcısına 5 metreden fazla yaklaşmasına izin vermeyin. Aynı şekilde, uçan cisimlerin kendilerine zarar vermemesi için, otomobiller veya pencereler gibi cisimler için de bu mesafeyi koruyun.
18. Makineyi asla insanlara veya hayvanlara doğrultmayın. Makinenin çok yüksek hızda üflediği küçük cisimler yaralanmalara neden olabilir.
19. Merdiven veya ayaklı merdiven gibi stabil olmayan yerlerde dururken çalışmayın. Düşerek yaralanabilirsiniz.
20. Taşıma sırasında alınacak tedbirler
 - Makinenin üzerindeki düğmeyi bırakın ve aküyü çıkarın.
 - Makineyi, gövdesi üzerindeki tutamaktan tutarak taşıyın.
 - Makineyi bir araçla taşıırken, yere düşmemesi veya hasar görmemesi için gereken tedbirleri alın.
21. Islak, karlı veya buzlu zeminlerde ya da eğimli/bozuk zeminlerde çalışırken bastığınız yerin sağlamlığına dikkat edin.
22. Yoğun miktarda ince partikülün bulunabileceği kuru ortamlarda makine statik elektrik üreterek beklenmedik şekilde deşarj olabilir.
23. Yürüyün, kesinlikle koşmayın.
24. Makineyi yalnızca makul saatlerde kullanın - insanların rahatsız olabileceği sabahın erken saatlerinde veya gece geç vakitlerde kullanmayın.
25. Üfleme işlemine başlamadan önce çöplerin yoğunluğunu azaltmak için tırmık ve süpürge kullanın.
26. Tozlu şartlarda yüzeyi hafifçe ıslatın veya püskürtme donanımını kullanın.
27. Hava akımının yere yakın yönlendirilebilmesi için uzatma ağzını kullanın.
28. Makineyi yalnızca kuru bir yerde muhafaza edin.
 - Bu aygıt güvenliklerinin sorumlu kişi tarafından aygıtın kullanımıyla ilgili gözetim veya eğitim sağlanmadıkça fiziksel, algısal veya zihinsel yetenekleri azalmış ya da deneyim ve bilgi eksikliği olan kişiler (çocuklar dahil) tarafından kullanılmak üzere tasarlanmamıştır. (7.12 IEC 60335-1:2010)
 - Çocukların aygıtla oynamaması açısından gözetim sağlanmalıdır. (7.12 IEC 60335-1:2010)
 - Bu aygıt 8 yaş ve üzerindeki çocuklar tarafından ve yanı sıra gözetmen eşliğinde olmak veya aygıtın güvenli kullanımını ve olası tehlikeler konusunda talimat almak kaydıyla fiziksel, duyuşsal veya zihinsel güçlük çeken ya da deneyim ve bilgisi bulunmayan kişiler tarafından da kullanılabilir. Çocukların aygıtla oynaması sakıncalıdır. Gözetmen eşliğinde olmadığı sürece çocuklar temizlik veya bakım işleminde yapılmamalıdır. (7.12 EN 60335-1:2012)
29. Alet veya batarya terminaleri (batarya montajı) deforme olmuşsa ürünü kullanmayın. Bataryayı takmak duman çıkmasına ya da tutuşmaya neden olabilecek bir kısa devreye neden olabilir.
30. Aletin terminallerini (batarya montajı) talaş ve tozdan uzak tutun.
 - Kullanmadan önce terminaler bölgesinde talaş ve toz birikmediğinden emin olun.
 - Kullanım sırasında aletin üzerindeki talaş veya tozun bataryanın üzerine düşmesini engellemeye çalışın.
 - Çalışmayı askıya aldıktan veya kullandıktan sonra, aleti düşen talaş veya toza maruz kalabileceği bir yerde bırakmayın. Bunun yapılması duman çıkmasına ya da tutuşmaya neden olabilecek bir kısa devreye neden olabilir.

İLAVE GÜVENLİK UYARILARI

BATARYANIN ÇIKARILMASI/TAKILMASI UYARI

Asla bataryayı kısa devre yapmayın.

Türkçe

ÜFLEME MAKINESİNİN KULLANILMASI

DİKKAT

- Gece kullanımları, kötü havalarda vs. gibi görüş imkânınızın kısıtlandığı durumlarda üniteyi kullanmayın.
- Yağmur yağarken veya yağmurdan sonra ıslanmış zeminlerde üniteyi kullanmayın.
- Üfleme makinesini kullanırken, kayıp dengeyi kaybetmenize neden olmayacak sağlam yerlere basın.
- Sert eşyilerde kullanmayın.
- Üfleme makinesini, pencereler gibi kolayca kırılabilir cisimlere veya insanlara doğru tutmayın.
- Sınırlı alanlarda veya rüzgârlı havalarda çalışırken, üflenen cisimlerin geri dönp size çarpmasına dikkat edin.
- Başkalarına 5 metreden fazla yaklaşmayın. 2 veya daha fazla kişi çalışırken, birbirinizle aranızda en az 5 metre mesafe bırakın.
- Uzatma ağzının takarken ya da çıkarırken, kazaları önlemek için mutlaka anahtarı bırakın ve aküyü üfleme makinesinden sökün.
- Kiyafetlerinizi vakumlu çekip kapabileceği için, hava girişi ağzını vücudunuzdan uzak tutun.

UYARI

- Aküyü üfleme makinesine sağlam bir şekilde monte edin. Sağlam monte edilmezse düşerek yaralanmalara neden olabilir.
- Hava girişine yabancı bir cisim kaçıp üfleme makinesinin durmasına neden olursa, düğmeyi derhal bırakın ve yabancı cismi çıkarmadan önce aküyü çıkarın.

BATARYA VE ŞARJ CİHAZI İÇİN ÖNLEMLER

1. Bataryayı daima -10 – 40°C arası ortam sıcaklığında şarj edin. -10°C'den düşük bir sıcaklık aşırı şarja neden olarak tehlike yaratacaktır. Batarya, 40°C'den yüksek bir sıcaklıkta şarj edilemez.
En uygun şarj sıcaklığı 20 – 25°C'dir.
2. Şarj cihazını sürekli olarak kullanmayın.
Bir şarj işlemi tamamlandığında, bir sonraki şarj işlemi başlatmak için yaklaşık 15 dakika bekleyin.
3. Şarj edilebilir batarya bağlantı deliğine yabancı madde girmesine izin vermeyin.
4. Kesinlikle şarj edilebilir bataryayı ve şarj cihazını sökmeyin.
5. Kesinlikle şarj edilebilir bataryayı kısa devre yapmayın.
Bataryanın kısa devre olması büyük bir elektrik akımına ve aşırı ısınmaya neden olacaktır. Bu, bataryanın yanmasına veya hasar görmesine yol açar.
6. Bataryayı ateşe atmayın.
Batarya, yanması halinde patlayabilir.
7. Tükenmiş bir bataryanın şarj edilmesi şarj cihazına hasar verir.
8. Şarj sonrası batarya ömrü pratik kullanım için çok kısaldığında bataryayı derhal satın aldığınız mağazaya götürün. Ömrü tükenen bataryayı atmayın.
9. Şarj cihazının havalandırma deliklerine nesnelere sokmayın.
Şarj cihazının havalandırma deliklerine metal nesnelere veya yanıcı maddeler sokulması, elektrik çarpması tehlikesine ve şarj cihazının hasar görmesine yol açacaktır.

LITYUM-ION PİLLE İLGİLİ UYARI

Çalışma ömrünü uzatmak için, lityum-iyon pilde çıkışı durduran bir koruma işlevi mevcuttur. Aşağıda açıklanan 1 ila 3 durumlarında, bu ürünü kullanırken anahtarı çekiyor olsanız bile motor durabilir. Bu bir arıza değil koruma işlevinin bir sonucudur.

1. Pil enerjisi tükendiğinde, motor durur. Böyle bir durumda pili en kısa zamanda şarj edin.

2. Eğer araca fazla yüklenilmişse motor durabilir. Böyle bir durumda aracın anahtarını serbest bırakın ve aşırı yüklemenin sebeplerini ortadan kaldırın. Bunun ardından aracı tekrar kullanabilirsiniz.
3. Eğer akü aşırı ısı koşullarında fazla ısınmışsa, akü gücü kesilebilir.
Bu durumda, aküyü kullanmayı keserek soğumasını bekleyin. Soğuduktan sonra, kullanmaya devam edebilirsiniz.

Ayrıca, lütfen aşağıdaki uyarı ve ikazları dikkate alın.

DİKKAT

Herhangi bir batarya sızıntısına, ısı üretilmesine, duman yayılmasına, patlamaya ve erken ateşlemeye meydan vermemek için, lütfen aşağıdaki uyarıları dikkate alın:

1. Pil üzerinde talaş ve toz birikmediğinden emin olun.
- Çalışma sırasında talaş ve tozun pil üzerine gelmediğinden emin olun.
- Çalışma sırasında elektrikli alet üzerine gelen herhangi bir talaş ve tozun pil üzerinde birikmediğinden emin olun.
- Talaş ve toza maruz kalan bir yerde kullanılan pilleri saklamayın.
- Pilleri saklamadan önce yapılmış olan herhangi bir talaş ve tozu çıkarın ve metal parçalarla birlikte saklamayın (vidalar, çiviler vb.).
2. Bataryayı çivi benzeri keskin nesnelere delmeyin; çekiğe vurmayın; üzerine basmayın; atmayın ve şiddetli fiziksel darbeye maruz bırakmayın.
3. Açıkça hasarlı veya deforme olduğu görülen bataryayı kullanmayın.
4. Bataryayı kutuplarını ters bağlayarak kullanmayın.
5. Doğrudan elektrik prizlerine veya çakmak soketlerine bağlamayın.
6. Bataryayı belirtilenler dışında herhangi bir amaç için kullanmayın.
7. Eğer belirtilen şarj etme süresi geçmesine rağmen batarya tamamen şarj olmazsa, derhal şarj işlemi durdurun.
8. Bataryayı mikrodalga fırın, kurutucu veya yüksek basınçlı kaplar gibi ortamlardaki yüksek sıcaklık veya basınçlara maruz bırakmayın.
9. Sızıntı görülmesi veya kötü koku algılanması durumunda derhal ateşten uzaklaşın.
10. Güçlü statik elektrik üretilen bir yerde kullanmayın.
11. Eğer batarya sızıntısı, kötü koku, ısı üretilmesi, renk solması veya deformasyon varsa veya kullanım, şarj işlemi veya saklama sırasında herhangi bir şekilde anormallik görülürse, derhal cihazdan veya batarya şarj cihazından çıkarın ve kullanmayı kesin.
12. Bataryayı suya daldırmayın veya içinde herhangi bir sıvının akmasına izin vermeyin. Su gibi iletken sıvıların girişi, yangın veya patlama ile sonuçlanan hasarlara neden olabilir. Bataryanızı yanıcı ve parlayıcı maddelerden uzak, serin, kuru bir yerde saklayın. Aşındırıcı gaz ortamlarından kaçınılmalıdır.

UYARI

1. Eğer bataryadan sızan sıvı gözlerinize kaçarsa, gözlerinizi ovuşturmayın; hemen temiz suyla iyice yıkayın ve derhal bir doktora başvurun.
Bataryadan sızan bu sıvı, tedavi uygulanmaması durumunda göz problemlerine neden olabilir.
2. Eğer sıvı cildinizle veya elbiselerinizle temas ederse, derhal temiz suyla yıkayın.
Sıvı, cilt tahrişine neden olabilir.
3. Eğer bataryayı ilk defa kullandığınızda pas, kötü koku, deformasyon ve/veya başka anormallikler saptarsanız, bataryayı kullanmayın ve derhal tedarikçisine veya satıcısına iade edin.

DİKKAT

Eğer lityum iyonlu bataryanın kutuplarına iletken bir yabancı madde girerse, kısa devre oluşarak yangın riskine yol açabilir. Lütfen, bataryayı saklarken aşağıdaki hususlara uyun.

- Saklama muhafazasına elektriksel olarak iletken kesilmiş parçalar, çiviler, çelik tel, bakır tel veya başka teller koymayın.
- Kısa devreyi engellemek için, bataryayı elektrikli alete takın veya havalandırma delikleri örtülünceye kadar batarya kapağına emniyetli şekilde bastırarak saklayın. (Şekil 2'ye bakın)

LİTYUM İYON BATARYANIN TAŞINMASI İLE İLGİLİ

Bir lityum iyon bataryayı taşırken, lütfen aşağıdaki önlemlere uyun.

UYARI

Taşıma şirketine lityum iyon batarya içeren bir paket olduğunu ve bataryanın çıkış gücünü bildirin ve taşımayı ayarlarken taşıma şirketinin talimatlarına uyun.

- Çıkış gücü 100 Wh aşan lityum iyon bataryalar Tehlikeli Malların nakliye sınıfı kapsamında değerlendirilir ve özel uygulama prosedürleri gerektirir.
- Yurt dışına taşıma için, uluslararası kanunlara ve varış ülkesinin kuralları ve yönetmeliklerine uymanız gerekir.

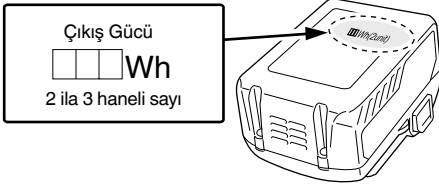

USB CİHAZI BAĞLANTI ÖNLEMLERİ (UC18YSL3)

Beklenmedik bir sorun meydana gelirse, bu cihaza bağlı bir USB cihazındaki veriler bozulabilir veya kaybolabilir. Bu ürünle kullanmadan önce USB cihazında bulunan herhangi bir veriyi yedeklediğinizden daima emin olun.

Bağlı bir cihazda meydana gelebilecek herhangi bir hasardan veya bir USB cihazında kayıtlı herhangi bir verinin kaybolmasından veya bozulmasından dolayı şirketimizin kesinlikle hiçbir sorumluluk kabul etmeyeceğinden lütfen haberiniz olsun.

UYARI

- Kullanmadan önce USB kablosunda herhangi bir kusur veya hasar olup olmadığını kontrol edin. Kusurlu veya hasarlı bir USB kablosunun kullanılması duman yayılmasına veya tutuşmaya sebep olabilir.
- Ürün kullanılmadığında, USB bağlantı noktasını kauçuk kapakla örtün. USB bağlantı noktasında toz, vb. birikimi duman yayılmasına veya tutuşmaya yol açabilir.

NOT

- USB yeniden şarj etme işlemi sırasında bazen duraklama olabilir.
- Bir USB cihazı şarj edilmediği zaman, USB cihazını şarj aletinden çıkarın. Aksi halde, USB cihazın pil ömrü azalmakla kalmaz, beklenmedik kazalara da yol açabilir.
- Cihazın tipine bağlı olarak bazı USB cihazlarını şarj etmek mümkün olabilir.

PARÇA ADLARI (Şek. 1 – Şek. 8)

| | |
|---|---------|
| ① | Düğme |
| ② | Tutamak |

| | |
|---|---------------------------------|
| ③ | Turbo modu düğmesi |
| ④ | Mod düğmesi |
| ⑤ | Mod göstergelambası |
| ⑥ | Üfleme ağız |
| ⑦ | Uzatma ağız |
| ⑧ | Üfleme ağız |
| ⑨ | Motor ve fan |
| ⑩ | Emiş ağız |
| ⑪ | Uç izgarası |
| ⑫ | Batarya |
| ⑬ | Havalandırma delikleri |
| ⑭ | Batarya terminaleri |
| ⑮ | Batarya kapağı |
| ⑯ | Batarya doluluk göstergelambası |
| ⑰ | Batarya doluluk göstergelambası |







SEMBOLLER

DİKKAT







Aşağıda, bu makine için kullanılan semboller gösterilmiştir. Makineyi kullanmadan önce bu sembollerin ne anlama geldiğini öğrendiğinizden emin olun.



| Sembol | Anlam |
|--------|--|
| | RB36DA: Akülü üfleci |
| | Kullanıcı yaralanma riskini azaltmak için kullanım kılavuzunu okumalıdır. Uyarılara ve talimatlara uyulmaması elektrik çarpmasına, yangına ve/veya ciddi yaralanmaya neden olabilir. |
| | Bu kılavuzdaki ve ünite üzerindeki tüm uyarıları ve talimatları okuyun, anlayın ve uygulayın. |
| | Bu üniteyi kullanırken mutlaka emniyet gözlüğü takın. |
| | Elektrikli aletleri yağmurda veya nemli ortamda kullanmayın, yağmur yağarken dışarıda bırakmayın. |
| | Cisimler üfleme gücüyle hareket ederken sıçrayabilir ve yaranmalara ve/veya etraftaki diğer eşyaların zarar görmesine neden olabilir. Her zaman koruyucu kıyafet ve pabuç giyin. |
| | Bütün çocukları, çevredeki kişileri ve yardımcılarını üniteden en az 5 metre uzakta tutun. |
| | DİKKAT ⚠ TEHLİKE Hava girişine veya üfleme yuvasına elinizi veya başka cisimleri koymayın. Yaralanmalara ve/veya makinenin hasar görmesine neden olabilir. |
| | Turbo modu, elektronik devresinin korunması amacıyla 10 saniye sonra otomatik kapanarak önceki moda dönecek biçimde tasarlanmıştır. Bunun bir arıza olmadığını unutmayın. |
| | Mod anahtarı |

Türkçe

| | |
|--|----------------------------|
|  | Turbo mod anahtarı |
|  | Yanıp sönüyor ; Mod 1 |
|  | Yanıp sönüyor ; Mod 2 |
|  | Yanıp sönüyor ; Mod 3 |
|  | Yanıp sönüyor ; Mod 4 |
|  | Yanıp sönüyor ; Turbo modu |

Batarya

| Sembol | Anlam |
|--|--|
|  | Yanıp sönüyor ; Kalan batarya gücü %75'in üzerinde |
|  | Yanıp sönüyor ; Kalan batarya gücü %50 - %75. |
|  | Yanıp sönüyor ; Kalan batarya gücü %25 - %50. |
|  | Yanıp sönüyor ; Kalan batarya gücü %25'in altında |
|  | Yanıp sönüyor ; Batarya gücü bitmek üzere. Bataryayı en kısa sürede şarj edin. |
|  | Yanıp sönüyor ; Yüksek sıcaklık dolayısıyla çıkış gücü askıya alındı. Bataryayı aletten çıkarın ve tamamen soğumasına izin verin. |

| | |
|---|--|
|  | Yanıp sönüyor ; Hata veya arıza nedeniyle çıkış gücü askıya alındı. Sorun bataryayla ilgili olabilir, bu nedenle satıcınızla iletişime geçin. |
|  | Pili çıkartın |
|  | Sadece AB ülkeleri için Elektrikli el aletlerini evdeki çöp kutusuna atmayınız! Kullanılmış elektrikli aletleri, elektrik ve elektronik eski cihazlar hakkındaki 2002/96/EC Avrupa yönergelerine göre ve bu yönergeler ulusal hukuk kurallarına göre uyarlanarak, ayrı olarak toplanmalı ve çevre şartlarına uygun bir şekilde tekrar değerlendirilmeye gönderilmelidir. |

STANDART AKSESUARLAR

Ana üniteye (1 ünite) ilave olarak, ambalajda sayfa 275'te listelenen aksesuarlar yer alır.

Standart aksesuarlarda önceden bildirimde bulunulmadan değişiklik yapılabilir.

UYGULAMALAR

- Park ve bahçelerdeki yaprakların giderilmesi
- Budama veya çim biçme işlemlerinden sonraki temizlikler
- Stadyumların veya sahaların temizlenmesi

TEKNİK ÖZELLİKLER

1. Elektrikli alet

| | |
|---------------------------------|---|
| Model | RB36DA |
| Voltaj | 36 V |
| Hız | 0 – 24000 dk ⁻¹ (BSL36A18, tam şarjlıyken) |
| Hava hızı | 0 – 45 [53] m/s |
| Hava hacmi | 0 – 680 [800] m ³ /h |
| Kesintisiz çalışma süresi | Yaklaşık 9,5 dakika (BSL36A18, tam şarjlıyken) |
| Bu alet için batarya mevcuttur* | BSL36A18 |
| Ağırlık** | 3,5 kg (BSL36A18 takılıyken) |

[] turbo moddayken gösterilir

* Mevcut bataryalar (BSL3660/3620/3626, BSL18xx serisi vb.) bu aletle kullanılamaz.

** 01/2003 sayılı EPTA Prosedürüne göre

2. Batarya

| | |
|---------------------------|---|
| Model | BSL36A18 |
| Voltaj | 36 V / 18 V (Otomatik Geçiş*) |
| Batarya kapasitesi | 2,5 Ah / 5,0 Ah (Otomatik Geçiş*) |
| Mevcut kablosuz ürünler** | Çok voltlu seri, 18 V ürün |
| Mevcut şarj cihazı | Lityum iyon bataryalar için kayar şarj cihazı |

* Alet kendi kendine otomatik olarak geçiş yapacaktır.

** Ayrıntılar için lütfen genel kataloğumuza bakın.

3. Şarj cihazı

| | |
|---------------|---------------|
| Model | UC18YSL3 |
| Şarj gerilimi | 14,4 V – 18 V |
| Ağırlık | 0,6 kg |

ŞARJ ETME

Elektrikli aleti kullanmadan önce bataryayı aşağıdaki şekilde şarj edin.

- Şarj cihazının elektrik fişini prize takın.**
Şarj aletinin fişini bir prize takarken, şarj gösterge lambası kırmızı renkte yanıp sönecektir (1 saniye aralıklarla).
- Bataryayı şarj cihazına takın**
Bataryayı **Şek. 3** (sayfa 2)'de görüldüğü gibi şarj cihazına sıkıca takın.
- Şarj etme**
Şarj cihazına bir batarya takarken, şarj gösterge lambası mavi yanıp sönecektir.
Batarya tamamen şarj olduğunda, şarj gösterge lambası yeşil yanacaktır. (Bkz. **Tablo 1**)

(1) Şarj gösterge lambası bildirim

Şarj gösterge lambasının bildirimleri, şarj aletinin veya şarj edilebilir pilin durumuna göre **Tablo 1**'de gösterildiği şekilde olacaktır.

Tablo 1

| Şarj gösterge lambasının bildirimleri | | | | |
|--|---------------------------|-----------------------|---|--|
| Şarj gösterge lambası (KIRMIZI / MAVİ / YEŞİL / MOR) | Şarj öncesinde | Yanıp söner (KIRMIZI) | 0,5 saniye yanar. Yanmaz 0,5 saniye için (0,5 saniye kapalıdır) | Güç kaynağına bağlı |
| | Şarj sırasında | Yanıp söner (MAVİ) | 0,5 saniye yanar. 1 saniye boyunca yanmaz. (1 saniye boyunca kapalı) | Batarya kapasitesi %50'den daha az |
| | | Yanıp söner (MAVİ) | 1 saniye yanar. Yanmaz 0,5 saniye için (0,5 saniye kapalıdır) | Batarya kapasitesi %80'den daha az |
| | | Yanar (MAVİ) | Sürekli yanar. | Batarya kapasitesi %80'den daha fazla |
| | Şarj etme tamamlandı | Yanar (YEŞİL) | Sürekli yanar. (Sürekli zil sesi: yaklaşık 6 saniye) | |
| | Aşırı ısınma bekleme modu | Yanıp söner (KIRMIZI) | 0,3 saniye yanar. Yanmaz 0,3 saniye için (0,3 saniye kapalıdır) | Batarya aşırı ısınmış. Şarj yapılamıyor. (Batarya soğuduğunda şarj işlemi başlayacaktır) |
| | Şarj yapılamıyor | Titreşir (MOR) | 0,1 saniye yanar. 0,1 saniye yanmaz. (0,1 saniye kapalıdır) ■ ■ ■ ■ ■ ■ ■ ■ ■ ■ ■ ■ ■ ■ ■ ■ (Kesintili zil sesi: yaklaşık 2 saniye) | Batarya veya şarj cihazı arızalı |

(2) Şarj edilebilir pilin şarj süresi ve sıcaklıklar hakkında

Sıcaklıklar ve şarj süresi, **Tablo 2**'de görüldüğü gibi olacaktır.

Tablo 2

| Şarj makinesi | | | UC18YSL3 | | | | |
|---------------|--|--------------|---|--|---|--|-----------------|
| Batarya | Batarya tipi | Li-ion | | | | | |
| | Bataryaların şarj edilebileceği sıcaklık aralığı | -10°C – 50°C | | | | | |
| | Şarj gerilimi | V | 14,4 | | 18 | | |
| | Şarj süresi, yaklaşık (20°C'de) | min. | BSL14xx serisi | | BSL18xx serisi | | Çok voltlu seri |
| | | | (4 hücre) | (8 hücre) | (5 hücre) | (10 hücre) | (10 hücre) |
| | | | BSL1415S : 15 BSL1415 : 15 BSL1415X : 15 BSL1420 : 20 BSL1425 : 25 BSL1430C : 30 | BSL1430 : 20 BSL1440 : 26 BSL1450 : 32 BSL1460 : 38 | BSL1815S : 15 BSL1815 : 15 BSL1815X : 15 BSL1820 : 20 BSL1825 : 25 BSL1830C : 30 | BSL1830 : 20 BSL1840 : 26 BSL1850 : 32 BSL1860 : 38 | BSL36A18 : 32 |
| Şarj gerilimi | V | 5 | | | | | |
| Şarj akımı | A | 2 | | | | | |

NOT

Şarj süresi, ortam sıcaklığına ve güç kaynağının voltajına göre farklılık gösterebilir.

4. Şarj cihazının elektrik fişini prizden çıkarın.

5. Şarj cihazını sıkıca tutun ve bataryayı çekerek çıkarın.

NOT

Şarj işleminden sonra bataryayı makineden çıkardığınızdan emin olun.

Yeni bataryalar, vb. durumundaki elektrik boşalmasıyla ilgili

Yeni bataryaların dahili kimyasal maddeleri ve uzun bir süre boyunca kullanılmayan bataryalar aktif hale getirilmiş olmadığı için, birinci ve ikinci kez kullanımlarında elektrik boşalması düşük olabilir. Bu geçici bir olaydır ve bataryaları 2 - 3 kez şarj ederek şarj etmek için gerekli olan normal süre eski haline gelecektir.

Türkçe

Bataryanın daha uzun süre çalışması için yapılması gerekenler.

- (1) Bataryaları tamamen tükenmeden önce yeniden şarj edin.
Aletin gücünün azaldığını hissettiğiniz zaman, aleti kullanmayı durdurun ve bataryayı yeniden şarj edin. Aleti kullanmaya devam ederseniz ve elektrik akımını tüketirseniz, batarya hasar görebilir ve ömrü kısılacaktır.
- (2) Yüksek sıcaklıklarda şarj etmekten kaçının.
Şarj edilebilir bir batarya kullanımından hemen sonra sıcak olacaktır. Bu şekildeki bir batarya kullanımından hemen sonra şarj edilirse, dahili kimyasal maddesi bozulacak ve batarya ömrü kısılacaktır. Bataryayı kenara koyun ve bir süre soğuduktan sonra yeniden şarj edin.

İKAZ

- Eğer batarya uzun bir süre doğrudan güneş ışığına maruz kalan bir yerde bırakılması veya az önce kullanılmış olması nedeniyle ısınmışken şarj edilirse, şarj cihazının şarj gösterge lambası 0,3 saniye boyunca yanar, 0,3 saniye boyunca yanmaz (0,3 saniye boyunca kapalıdır). Böyle bir durumda, şarj işleminden önce akünün soğumasını bekleyin.
- Şarj gösterge lambası titreyerek yandığında (0,2 saniyelik aralıklarla), şarj aletinin pil konektöründe yabancı nesnelere olup olmadığını kontrol edin ve varsa çıkartın. Yabancı nesne yoksa, muhtemelen batarya veya şarj cihazı arıza yapmış demektir. Hemen yetkili Servis Merkezi'ne götürün.
- UC18YSL3 çıkarılmışken dahili mikro bilgisayarın bataryanın şarj edildiğini algılaması yaklaşık 3 saniye süreceğinden, şarja devam etmek için yeniden takmadan önce en az 3 saniye bekleyin. Batarya 3 saniye dolmadan yeniden takılırsa, doğru şarj edilemeyecebilir.

ÇALIŞTIRMADAN ÖNCE

- **Ayar yapma ve çalışma ortamını kontrol etme**
Belirtilen uyarılara dikkat ederek, çalışma ortamının çalışmaya uygun olduğunu teyit edin.

KONTROLLERİN KULLANILMASI (FONKSİYONLAR)

● Mod değiştirme işlemleri (Şekil 4)

NOT



Turbo modu, elektronik devresinin korunması amacıyla 10 saniye sonra otomatik kapanarak önceki moda döner. Turbo modu düğmesine basılıncaya yeniden basarak tekrar turbo moduna geçebilirsiniz.

● Tam Şarjlı Akü ile Çalışma Kapasitesi

Tam şarjlı bir aküyle üfleme makinesinin ne kadar süreyle kullanılabileceği hakkında tahmini değerler aşağıda verilmiştir (yapılabilecek iş miktarı, ortam sıcaklığına ve akünün teknik özelliklerine göre değişebilir.)

Her bir modda düğmeye tam basılıyken kesintisiz çalışma süresi

| Mod | Akü | BSL36A18 |
|-------|-----|-----------|
| Mod 1 | | 29,5 min. |
| Mod 2 | | 19,5 min. |
| Mod 3 | | 13 min. |
| Mod 4 | | 9,5 min. |

MONTAJ VE ÇALIŞTIRMA

| İşlem | Şekil | Sayfa |
|--|-------|-------|
| Batarya kapağını takma | 2 | 2 |
| Şarj etme | 3 | 2 |
| Mod değiştirme işlemleri | 4 | 2 |
| Uzatma ağzının takılması | 5 | 3 |
| Bataryayı çıkarma ve takma | 6 | 3 |
| Üfleme makinesinin açılması | 7 | 3 |
| Kalan Pil Göstergesi Hakkında | 8 | 3 |
| Bir USB cihazı elektrik prizinden şarj etme | 9-a | 4 |
| Bir USB cihazı ve bataryayı elektrik prizinden şarj etme | 9-b | 4 |
| USB cihazının şarj edilmesi | 10 | 4 |
| USB cihazının şarj edilmesi tamamlandığında | 11 | 4 |
| Aksesuarları seçme | — | 276 |

USB CİHAZI HAKKINDA

- Bir USB cihazı elektrik prizinden şarj etme. (Şek. 9-a)
- Bir USB cihazı ve bataryayı elektrik prizinden şarj etme. (Şek. 9-b)
- USB cihazının şarj edilmesi. (Şek. 10)
- USB cihazının şarj edilmesi tamamlandığında. (Şek. 11)

BAKIM VE İNCELEME

1. Uç izgaranın kontrol edilmesi

Kullanmadan önce ve kullandıktan sonra, hava girişini koruyan uç izgaranın hasarlı olmadığını kontrol edin. Hasarlıysa ürünü satın aldığınız yere veya Yetkili HiKOKI Servis Merkezi'ne danışarak onarımını sağlayın.

2. Montaj vidalarının incelenmesi

Tüm montaj vidalarını düzenli olarak inceleyin ve sağlam şekilde sıkılı olduğundan emin olun. Gevşeyen vidaları derhal sıkın. Gevşemiş vidalar ciddi tehlikelere yol açabilir.

3. Motorun bakımı

Motorun sargısı aletin "kalbidir". Sargının hasar görmesi veya yağ ya da suyla ıslanmaması için gerekli özeni gösterin.

4. Terminallerin kontrolü (alet ve batarya)

Terminaler üzerinde talaş ve toz birikmediğinden emin olmak için kontrol edin. Zaman zaman çalışma öncesinde, sırasında ve sonrasında kontrol edin.

DİKKAT

Terminaler üzerinde biriken talaş veya toz varsa bunları temizleyin.

Bu işlemin yapılması arızaya sonuçlanabilir.

5. Aletin dışının temizlenmesi

Çit budama makinesi kirlendiğinde, yumuşak kuru bir bezle veya sabunlu suyla nemlendirilmiş bir bezle aleti silin. Plastik kısımları eritebileceği için, klorlu çözümler, benzin veya boya incelticisi (tiner) kullanmayın.

Uç izgara yabancı maddeler nedeniyle tıkanmışsa, üfleme makinesinin çalışma verimi düşer.

Gerektiği zamanlarda yumuşak bir fırça ile izgarayı temizleyin.

6. Muhafaza

Çit budama makinesini sıcaklığın 40°C'nin altında olduğu ve çocukların erişemeyeceği bir yerde muhafaza edin.

NOT

Lityum-iyon Bataryaları Saklama.
Lityum-iyon bataryaları saklamadan önce tamamen şarj olduklarından emin olun.
Bataryaların uzun süre düşük şarjla saklanması (3 ay veya daha fazla) performansta düşmeye neden olabilir, batarya kullanım süresini önemli ölçüde azaltabilir veya bataryaları şarj edilemez hale getirebilir.
Bununla birlikte, önemli ölçüde azalan batarya kullanım süresi, bataryaların iki ila beş kez üstüste şarj edilip kullanılmasıyla düzeltilebilir.
Eğer ard arda şarj edilip kullanılmasına rağmen batarya kullanım süresi çok kısaysa, bataryaların kullanım ömrü bitmiştir ve yeni bataryalar alınması gerekir.

UYARI

Ağırlaş aletlerinin kullanımı ve bakımı konusunda her ülkede yürürlükte olan güvenlik düzenlemelerine ve standartlarına uygun davranılmalıdır.

HiKOKI akülü el aletleri için batarya kullanımı hakkında önemli uyarı

Lütfen, daima belirtilen orijinal bataryalardan birini kullanın. Belirtilenlerden başka bataryalarla kullanılmaları durumunda, veya bataryanın sökülmesi ve modifiye edilmesi (örneğin, hücrelerin veya diğer iç parçaların sökülmesi veya değiştirilmesi) halinde akülü el aletlerimizin emniyetini ve performansını garanti edemiyoruz.

GARANTİ

HiKOKI Elektrikli El Aletlerine yasalar / ülkelere özgü mevzuatlar çerçevesinde garanti veriyoruz. Bu garanti, yanlış veya kötü kullanımdan veya normal aşınma ve yıpranmadan kaynaklanan arıza ve hasarları kapsamamaktadır. Şikayet durumunda, lütfen Elektrikli El Aletini, sökülmemiş şekilde, bu Kullanım Kılavuzu'nun sonunda bulunan GARANTİ BELGESİYLE birlikte bir HiKOKI Yetkili Servis Merkezi'ne gönderin.

SORUN GİDERME

Alet normal şekilde çalışmazsa, aşağıdaki tabloda belirtilen kontrolleri uygulayın. Bu kontroller sorunu çözmezse, satıcınıza veya HiKOKI Yetkili Servis Merkezine danışın.

1. Elektrikli alet

| Belirti | Olası Nedeni | Çözüm |
|--------------------|--|--|
| Alet çalışmıyor | Akü gücü kalmamıştır | Aküyü şarj edin. |
| | Batarya tamamen takılı değil. | Bir klik sesi duyana kadar bataryayı içeri bastırın. |
| Alet aniden durdu | Alet aşırı yüklenmiştir | Aşırı yük sebebi olan sorundan kurtulun. |
| | Pil aşırı ısınmış. | Bataryanın soğumasını bekleyin. |
| | Yabancı madde emiş deliğini tıkkıyor. | Yabancı maddeleri temizleyin. |
| Düşük üfleme gücü | Üfleme ağzında veya emiş ağzında yabancı madde takılmış. | Yabancı maddeleri temizleyin. |
| | Batarya gücü düşük. Batarya tamamen boşalmış. | Bataryayı şarj edin. |
| Batarya takılmıyor | Alet için belirlenen bataryanın dışında bir batarya takılmaya çalışılıyor. | Lütfen çok voltlu tip bir batarya takın. |

Havadan yayılan gürültü ve titreşimle ilgili bilgiler

Ölçülen değerlerin EN50636-2-100 ve ISO 4871'e uygun olduğu tespit edilmiştir.

Ölçülmüş A-ağırlıklı ses gücü seviyesi: 93 dB (A)
Ölçülmüş A-ağırlıklı ses basıncı seviyesi: 81 dB (A)
Belirsizlik K: 3 dB (A)

Kulak koruyucu takın.

EN50636-2-100'e göre belirlenen toplam vibrasyon değerleri (üç eksenli vektör toplamı).

Vibrasyon emisyon değeri $a_h = 1,4 \text{ m/s}^2$
Belirsizlik K = 1,5 m/s^2

Beyan edilen toplam vibrasyon değeri standart bir test yöntemine göre ölçülmüştür ve bir aleti diğeriyle karşılaştırmak için kullanılabilir.

Aynı zamanda, bir ön maruz kalma değerlendirmesi olarak da kullanılabilir

UYARI

- Elektrikli aletin kullanımı sırasında vibrasyon emisyonu, aletin kullanma şekline bağlı olarak belirtilen değerden farklılık gösterebilir.
- Gerçek kullanım koşullarındaki maruz kalma değerlendirmesini esas alarak kullanıcıyı koruyacak güvenlik önlemlerini belirleyin (kullanım süresine ilave olarak aletin kapatıldığı ve rölantide çalıştığı zamanlarda çalışma çevriminde yer alan tüm parçaları dikkate alarak).

NOT

HiKOKI'nin sürekli araştırma ve geliştirme çalışmaları nedeniyle, burada belirtilen teknik özelliklerde önceden haber verilmeden değişiklik yapılabilir.

Türkçe

2. Şarj cihazı

| Belirti | Olası Nedeni | Çözüm |
|--|---|---|
| Şarj gösterge lambası hızlı bir şekilde mor renkte titriyor ve pil şarj olmaya başlamıyor. | Pil tamamen takılmamıştır. | Pili sıkıca takın. |
| | Pil terminalinde veya pilin takıldığı yerde yabancı madde vardır. | Yabancı maddeyi temizleyin. |
| Şarj gösterge lambası kırmızı renkte yanıp sönüyor ve pil şarj olmaya başlamıyor. | Pil tamamen takılmamıştır. | Pili sıkıca takın. |
| | Pil aşırı ısınmıştır. | Eğer kendi haline bırakılırsa, pilin sıcaklığı düşerse pil otomatik olarak şarj olmaya başlayacaktır, ancak bu pil ömrünü azaltabilir. Şarj etmeden önce pilin doğrudan güneş ışığından uzakta iyi havalandırılan bir yerde soğutulması önerilir. |
| Pil tamamen şarjlı olmasına rağmen pil kullanım süresi kısa. | Pilin ömrü tükenmiştir. | Pili yenisi ile değiştirin. |
| Pilin şarj olması uzun sürüyor. | Pilin, şarj cihazının veya etraftaki ortamın sıcaklığı aşırı derecede düşüktür. | Pili iç mekanlarda veya daha sıcak başka bir ortamda şarj edin. |
| | Şarj cihazının açıklıkları tıkanmıştır bu da dahili bileşenlerin aşırı ısınmasına neden oluyordur. | Açıklıkları engellemekten kaçının. |
| | Soğutma fanı çalışmıyordur. | Onarım için yetkili bir HİKOKI Servis Merkezi ile iletişime kurun. |
| USB güç lambası kapandı ve USB cihazı şarj etmeyi durdurdu. | Pilin kapasitesi düşük hale gelmiştir. | Pili kapasitesi olan bir pille değiştirin. |
| | | Şarj cihazının elektrik fişini bir elektrik prizine takın. |
| USB cihazı şarj etmeyi bitirmesine rağmen USB güç lambası kapanmıyor. | USB güç lambası USB'den şarj etmenin mümkün olduğunu göstermek için yeşil yanar. | Bu bir arıza değildir. |
| Bir USB cihazının şarj etme durumu veya şarjın tamamlanıp tamamlanmadığı belli değil. | Şarj tamamlanmış olmasına rağmen USB güç lambası kapanmıyor. | Şarj eden USB cihazının şarj etme durumunu onaylamak için cihazı inceleyin. |
| Bir USB cihazının şarj etmesi yavaş duruyor. | USB cihazı pili güç kaynağı olarak kullanarak şarj ediliyorken şarj cihazı bir elektrik prizine takılmıştır. | Bu bir arıza değildir. Şarj cihazı güç kaynakları arasında geçiş yaparken USB'den şarj etmeyi yaklaşık 5 saniye için durdurur. |
| | USB cihazı güç kaynağı olarak bir elektrik prizini kullanarak şarj ediliyorken şarj cihazına bir pil takılmıştır. | |
| Pil ve USB cihazı aynı anda şarj ediliyorken USB cihazının şarj edilmesi yavaş duruyor. | Pil tamamen şarj edilmiştir. | Bu bir arıza değildir. Şarj cihazı pilin şarj olmayı başarılı bir şekilde tamamlayıp tamamlamadığını kontrol ederken USB'den şarj etmeyi yaklaşık 5 saniye için durdurur. |
| Pil ve USB cihazı aynı anda şarj ediliyorken USB cihazının şarj edilmesi başlamıyor. | Kalan pil kapasitesi aşırı derecede düşüktür. | Bu bir arıza değildir. Pil kapasitesi belli bir seviyeye eriştiğinde, USB'den şarj etme otomatik olarak başlar. |

AVERTISMENTE GENERALE PRIVIND SIGURANȚA ÎN FOLOSIREA SCULEI ELECTRICE

⚠ AVERTISMENT

Citiți toate avertismentele privind siguranța și toate instrucțiunile.

Nerespectarea avertismentelor și a instrucțiunilor poate avea ca efect producerea de șocuri electrice, incendii și/sau vătămări grave.

Păstrați toate avertismentele și toate instrucțiunile, pentru a le putea consulta pe viitor.

Termenul "sculă electrică" prezent în toate avertismentele de mai jos se referă la scula dumneavoastră electrică alimentată la priză (cu cablu de alimentare) sau la scula electrică alimentată de a acumulatori (fără cablu de alimentare).

1) Siguranța în zona de lucru

- Păstrați zona de lucru curată și bine luminată.**
Zonele de lucru dezordonate și întunecate predispun la accidente.
- Nu utilizați sculele electrice în atmosferă explozivă, cum ar fi în prezența lichidelor, gazelor sau a prafurilor inflamabile.**
Sculele electrice produc scântei care pot aprinde praful sau aburul.
- Țineți copiii sau privityorii la distanță în timp ce utilizați scula electrică.**
Distragerea atenției vă poate face să pierdeți controlul asupra sculei.

2) Siguranța din punct de vedere electric

- Ștecărele sculelor electrice trebuie să se potrivească în prizele în care sunt introduse. Nu modificați niciodată ștecărul în nici un fel. Nu folosiți niciun fel de adaptoare pentru ștecăr la sculele electrice cu împământare (legate la pământ).**
Ștecărele nemodificate și prizele potrivite reduc riscul de șoc electric.
- Evitați contactul corpului cu suprafețele legate la pământ, cum ar fi conductele, radiatoarele, cuptoarele și frigiderele.**
În cazul în care corpul dvs. este legat la pământ există un risc crescut de electrocutare.
- Nu expuneți sculele electrice la ploaie și nu le lăsați în atmosferă umedă.**
Intrarea apei într-o sculă electrică mărește riscul de electrocutare.
- Nu forțați cablul de alimentare. Nu folosiți niciodată cablul de alimentare pentru a transporta, a trage sau a scoate scula electrică din priză.**
Țineți cablul de alimentare departe de căldură, ulei, muchii ascuțite și de piese în mișcare.
Cablurile de alimentare deteriorate sau încolăcite măresc riscul de șoc electric.
- Atunci când folosiți o sculă electrică în aer liber, folosiți un prelungitor adecvat pentru utilizarea în exterior.**
Folosirea unui prelungitor adecvat pentru exterior reduce riscul de șoc electric.
- Dacă utilizarea într-o zonă umedă nu poate fi evitată, folosiți o sursă de alimentare cu întrerupător de protecție la curent rezidual (RCD).**
Folosirea dispozitivelor RCD reduce riscul producerii șocurilor electrice.

3) Siguranța personală

- Atunci când folosiți o sculă electrică fiți vigilent, fiți atent la ceea ce faceți și acționați conform bunului simț.**
Nu folosiți scule electrice atunci când sunteți obosit sau vă aflați sub influența drogurilor, a alcoolului sau a medicamentelor.
Un moment de neatenție în timpul utilizării unei scule electrice poate provoca vătămări personale grave.
 - Folosiți echipament personal de protecție. Purtați întotdeauna protecție a ochilor.**
Echipamentele de protecție cum ar fi măștile pentru praf, încălțămintea anti-alunecare, căștile și protecțiile auditive, folosite în situațiile corespunzătoare, reduc vătămările personale.
 - Evitați pornirea accidentală. Înainte de a conecta scula la priză și/sau la bateria de acumulatori și înainte de a ridica sau transporta scula, asigurați-vă că aveți comutatorul de pornire pe poziția oprit.**
Transportarea sculelor electrice cu degetul pe comutator sau introducerea în priză a sculelor electrice care au comutatorul pe poziția pornit sunt situații ce predispun la accidente.
 - Înainte de a pune scula electrică în funcțiune, îndepărtați toate cheile de reglare și orice alte chei.**
O cheie sau o cheie de reglare rămase atașate de piesa rotativă a sculei electrice poate provoca vătămări personale.
 - Nu încercați să ajungeți prea departe. Mențineți permanent un contact corect al piciorului și un bun echilibru.**
Acest lucru permite un mai bun control al sculei electrice în situații neașteptate.
 - Îmbrăcați-vă adecvat. Nu purtați haine largi și nici bijuterii. Țineți-vă părul, hainele și mânușile departe de piesele în mișcare.**
Hainele largi, bijuteriile și pot fi prinse în piesele în mișcare.
 - Dacă sunt prevăzute dispozitive de conectare la facilități de extragere și colectare a prafului, asigurați-vă că acestea sunt conectate și sunt folosite corespunzător.**
Folosirea acestor dispozitive poate reduce pericolele legate de praf.
- #### 4) Utilizarea și îngrijirea sculei electrice
- Nu forțați scula electrică. Folosiți scula adecvată pentru aplicația dvs.**
Scula potrivită va face treabă mai bună și mai sigură la parametrii la care a fost proiectată.
 - Nu folosiți scula electrică în cazul în care comutatorul nu își îndeplinește funcția de pornire și oprire.**
Sculele electrice care nu pot fi comandate prin intermediul comutatorului sunt periculoase și trebuie reparate.
 - Înainte de a face orice fel de reglaje, de a schimba accesoriile și de a depozita sculele electrice, scoateți ștecărul din priză și/sau de la bateria de acumulatori.**
Aceste măsuri preventive de siguranță reduc riscul pornirii accidentale a sculei electrice.
 - Depozitați sculele electrice neutilizate departe de zona de acțiune a copiilor și nu lăsați persoanele care nu sunt familiarizate cu scula electrică sau cu prezențele instrucțiuni să folosească scula electrică.**
Sculele electrice sunt periculoase în mâinile utilizatorilor neinstruiți.

- e) **Întrețineți sculele electrice. Verificați alinierea și prinderea pieselor în mișcare, ruperea pieselor precum și toate celelalte aspecte care ar putea să influențeze funcționarea sculelor electrice. Dacă scula electrică este deteriorată, înainte de a o utiliza duceți-o la reparat.**
Multe accidente sunt provocate de scule electrice necorespunzător întreținute.
- f) **Păstrați elementele de tăiere curate și ascuțite.**
Elementele de tăiere bine întreținute și cu muchiile tăietoare bine ascuțite sunt mai ușor de controlat și este mai puțin probabil să se agățe.
- g) **Folosiți scula electrică, accesoriile și vârful etc. în conformitate cu prezentele instrucțiuni, luând în considerare condițiile de lucru și operațiunile ce urmează a fi efectuate.**
Folosirea sculei electrice pentru alte operațiuni decât cele prevăzute poate avea ca efect apariția unor situații periculoase.
- 5) **Utilizarea și întreținerea sculelor cu acumulatori**
- a) **Încărcați numai cu încărcătorul indicat de producător.**
Un încărcător adecvat unui anumit tip de pachet de acumulatori poate prezenta pericol de incendiu dacă este folosit pentru încărcarea altui tip de pachet de acumulatori.
- b) **Folosiți sculele electrice exclusiv cu tipurile de pachete de acumulatori indicate.**
Folosirea unui alt tip de pachet de acumulatori poate provoca vătămări sau incendii.
- c) **Atunci când pachetul de acumulatori nu este folosit, țineți-l departe de obiecte metalice cum ar fi agrafe de birou, monede, chei, cuie, șuruburi sau alte obiecte metalice mici care ar putea realiza conectarea terminalelor pachetului de acumulatori.**
Scurtcircuitarea terminalelor acumulatorilor poate provoca arsuri sau incendii.
- d) **În cazul exploatării abuzive, din acumulatori poate ieși lichid; evitați contactul cu acest lichid. În cazul unui contact accidental, spălați cu apă. În cazul contactului cu ochii, consultați un medic.**
Lichidul care iese din acumulatori poate provoca iritații sau arsuri.
- 6) **Reparații**
- a) **Repararea sculei electrice se va face de către personal calificat, cu folosirea unor piese de schimb identice.**
Astfel se asigură menținerea siguranței în exploatarea a sculei electrice.

PRECAUȚIE

Țineți la distanță copiii și persoanele cu dizabilități. Atunci când nu sunt folosite, sculele trebuie păstrate astfel încât copiii și persoanele cu dizabilități să nu poată ajunge la ele.

AVERTISMENTE DE SIGURANȚĂ PRIVIND SUFLANTA DE GRĂDINĂ

IMPORTANT

CITIȚI CU ATENȚIE ÎNAINTE DE UTILIZARE PĂSTRAȚI PENTRU CONSULTĂRI ULTERIOARE

Practici de operare în siguranță pentru suflantele de grădină de mână

● Formare

- a) Citiți cu atenție instrucțiunile. Familiarizați-vă cu comenzile și cu utilizarea corectă a mașinii.
- b) Nu permiteți niciodată copiilor sau persoanelor care nu cunosc aceste instrucțiuni să utilizeze mașina. Reglementările locale pot limita vârsta operatorului.
- c) Rețineți că operatorul sau utilizatorul este responsabil pentru accidente sau pericole survenite altor persoane sau proprietăților acestora.

● Pregătire

- a) Procurați protecție pentru urechi și ochelari de protecție. Purtați-le în orice moment în timpul operării mașinii.
- b) În timpul operării mașinii, purtați întotdeauna încălțăminte solidă și pantaloni lungi. Nu acționați mașina când sunteți desculț sau când purtați sandale deschise. Evitați purtarea de îmbrăcăminte largă sau care are corzoane sau șireturi care atarnă.
- c) Nu purtați îmbrăcăminte largă sau bijuterii care pot fi trase în orificiul de admisie a aerului. Țineți părul lung departe de orificiile de admisie a aerului.
- d) Acționați mașina într-o poziție recomandată și numai pe o suprafață stabilă, netedă.
- e) Nu acționați mașina pe o suprafață pavată sau cu pietriș, unde materialul ejectat poate provoca vătămare.
- f) Înainte de utilizare, inspectați întotdeauna vizual pentru a vedea dacă tocătorul, șuruburile tocătorului și alte elemente de fixare sunt bine strânse, dacă este nedeteriorată carcasa și dacă protecțiile și ecranele de protecție sunt bine poziționate. Înlocuiți în seturi componentele uzate sau deteriorate, pentru a menține echilibrul. Înlocuiți etichetele deteriorate sau care nu pot fi citite.
- g) Înainte de utilizare, verificați dacă prelungitorul și cablul de alimentare prezintă semne de deteriorare sau învechire. În cazul în care cablul se deteriorează în timpul utilizării, deconectați-l imediat de la sursa de alimentare. **NU ATINGEȚI CABLUL ÎNAINTE DE A-L DECONECTA DE LA SURSA DE ALIMENTARE.** Nu utilizați mașina în cazul în care cablul este deteriorat sau uzat.
- h) Nu acționați niciodată mașina cu persoane, mai ales copii, sau animale în apropiere.

● Operare

- a) Înainte de a porni mașina, asigurați-vă că este goală camera de alimentare.
- b) Țineți fața și corpul dumneavoastră departe de orificiul de admisie pentru alimentare.
- c) Nu permiteți ca mâinile sau oricare alte părți ale corpului dumneavoastră sau îmbrăcăminte să pătrundă în camera de alimentare, în jgheabul de evacuare sau în apropierea oricărei piese mobile.
- d) Mențineți permanent un bun echilibru și un contact corect al piciorului cu solul. Evitați dezechilibrarea. Nu stați niciodată la un nivel mai ridicat decât baza mașinii atunci când o alimentați cu material.
- e) Stați întotdeauna departe de zona de evacuare când acționați această mașină.
- f) Când alimentați mașina cu material, fiți extrem de atent să nu fie incluse bucăți de metal, pietre, sticle, conserve sau alte corpuri străine.
- g) În cazul în care mecanismul de tăiere atinge corpuri străine sau dacă mașina începe să scoată zgomote neobișnuite sau să vibreze, opriți imediat sursa de alimentare cu energie și lăsați mașina să se oprească. Deconectați mașina de la sursa de alimentare și efectuați următorii pași înainte de a reporni și de a acționa mașina:
- inspectați să nu fie deteriorări;
 - înlocuiți sau reparați toate piesele deteriorate;
 - verificați și strângeți toate piesele slăbite.
- h) Nu lăsați materialul procesat să se acumuleze în zona de evacuare; acest lucru poate împiedica evacuarea adecvată și poate cauza reculul materialului prin orificiul de admisie.
- i) În cazul în care mașina se înfundă, opriți sursa de alimentare cu energie și deconectați mașina de la sursa de alimentare înainte de a curăța reziduurile.

- j) Nu acționați niciodată mașina cu protecții sau scuturi defecte, sau fără dispozitive de siguranță.
- k) Mențineți sursa de alimentare cu energie fără reziduuri sau alte acumulări pentru a împiedica deteriorarea sursei de alimentare cu energie sau un posibil incendiu.
- l) Nu transportați această mașină în timp ce sursa de alimentare cu energie este în funcțiune.
- m) Oprțiți mașina și scoateți ștecărul din priză. Asigurați-vă că toate piesele mobile s-au oprit complet
 - de fiecare dată când părăsiți mașina,
 - înainte de a elibera blocajele sau de a desfunda jghebul,
 - înainte de a verifica, de a curăța sau de a lucra cu mașina.
- n) Nu înclinați mașina în timp ce sursa de alimentare cu energie este în funcțiune.

● **Întreținere și depozitare**

- a) Când mașina este oprită pentru reparații, inspectare sau depozitare, sau pentru a schimba un accesoriu, oprțiți sursa de alimentare cu energie, deconectați mașina de la sursa de alimentare și asigurați-vă că toate piesele mobile s-au oprit complet. Lăsați mașina să se răcească înainte de a efectua inspectări, reparații, etc. Întrețineți mașina cu grijă și mențineți-o curată.
- b) Depozitați mașina într-un loc uscat, să nu fie la îndemâna copiilor.
- c) Lăsați întotdeauna mașina să se răcească înainte de depozitare.
- d) Pentru siguranță, înlocuiți piesele uzate sau deteriorate. Utilizați numai piese de schimb și accesoriile originale.
- e) Nu încercați niciodată să suprapuneți piesa interbloctată a protecției.

MĂSURI DE PRECAUȚIE PENTRU MOTOSUFLANTA FĂRĂ FIR

1. Nu permiteți niciodată copiilor sau persoanelor nefamiliarizate cu aceste instrucțiuni să utilizeze mașina. În reglementările locale pot exista restricții privind vârsta operatorului.
2. Operatorul sau utilizatorul răspunde de accidente sau pericolul survenite asupra altor persoane sau asupra bunurilor acestora.
3. Nu vă puneți mâinile sau fața lângă deschiderea motosufletului fără fir în timpul utilizării. Acest lucru ar putea cauza leziuni corporale.
4. Îndepărtați această unitate la o distanță în siguranță față de conductorii electrici, atunci când curățați părțile prin care trece curent electric, cum ar fi panoul electric.
5. Nu blocați deschiderea de suflare a motosufletului fără fir sau intrarea de aer. Blocarea deschiderii de suflare a motosufletului fără fir sau a intrării de aer va cauza o creștere anormală a RPM ale motorului și ar putea deteriora paletele de pe partea interioară a unității sau cauza leziuni corporale. De asemenea, motorul s-ar putea supraîncălzi și cauza un incendiu.
6. Nu utilizați când câmpul dvs. de vedere este limitat, ca de exemplu noaptea, sau în condiții meteorologice nefavorabile. În mod asemănător, nu utilizați când plouă sau pe sol umed, ca de exemplu după ploaie. Baza, în astfel de condiții, este slabă și poate face să vă pierdeți echilibrul și să aveți un accident.
7. A nu se utiliza în locuri în care sunt prezente materiale inflamabile, precum lac, vopsea, benzină, diluanți sau gazolină. De asemenea, nu permiteți aspirarea în astfel de locuri a unor obiecte precum muciurile de țigară aprinse. Acestea pot cauza explozii sau incendii.
8. A nu se utiliza în medii supuse unor doze ridicate de chimicale, etc.

- Părțile din plastic, precum ventilatorul de pe partea interioară a unității, s-ar putea slăbi și sparge și ar putea fi cauzate leziuni corporale.
9. Dacă observați că unitatea funcționează nesatisfăcător sau face zgomote anormale, încetați imediat utilizarea și oprțiți mașina de la butonul de comandă. Solicitați verificarea și repararea la furnizorul de la care ați achiziționat unitatea sau la un Centru de servicii autorizate HIKOKI. Continuarea utilizării în timpul funcționării anormale ar putea cauza leziuni corporale.
 10. Dacă unitatea scapă din mână din greșeală sau lovește alt obiect, verificați unitatea cu grijă pentru a detecta eventualele crăpături, spargerea sau deformarea etc. Dacă unitatea prezintă crăpături, este spartă sau deformată, ar putea fi cauzate leziuni.
 11. A nu se utiliza în apropierea obiectelor care produc căldură ridicată, precum sobele. În cazul utilizării în astfel de locuri, s-ar putea produce incendii.
 12. Inspectați cu grijă dacă utilizați motosufletul fără fir la suflarea sau la curățarea prafului vâscos sau a particulelor de praf. Praful sau particulele de praf ar putea fi aspirate și s-ar putea lipi la interior cauzând ruperea ventilatorului sau leziuni corporale.
 13. A nu se lăsa în locuri precum bănci sau podele în timp ce continuă să se rotească. S-ar putea produce leziuni corporale.
 14. În timpul operării mașinii, purtați întotdeauna încălțăminte solidă și pantalonii lungi.
 15. Praful produs în timpul utilizării mașinii poate fi dăunător pentru sănătatea dvs. Când se produce mult praf în timpul utilizării, purtați o mască de praf.
 16. Uitați-vă în permanență la vârful duzei de extensie sau la deschiderea de suflare în timp ce avansați încet. Nu lucrați niciodată mergând cu spatele. Făcând acest lucru, ați putea cădea.
 17. Nu permiteți niciodată nimănui să se apropie de operatorul mașinii la o distanță mai mică de 5 metri pentru a evita lovirea cu obiecte care zboară. În mod asemănător, păstrați întotdeauna această distanță față de alte obiecte, precum autoturisme sau ferestre, astfel încât acestea să nu fie deteriorate de obiecte care zboară.
 18. Nu îndreptați niciodată spre oameni sau animale. Mașina suflă obiecte mici la o viteză ridicată și poate cauza leziuni corporale.
 19. Nu operați niciodată de pe o bază instabilă, ca de exemplu de pe o scară.
 20. Acest lucru poate cauza leziuni corporale.
- Acest Măsură de precauție în timpul transportului**
- Eliberați comutatorul de pe corpul mașinii și îndepărtați acumulatorul.
 - Transportați mașina ținând-o de mânerul aflat pe corpul ei.
 - La transportul cu un vehicul, luați-vă măsurile necesare pentru a preveni căderea sau deteriorarea mașinii.
21. Atenție la baza pe care vă aflați când lucrați, dacă aceasta este alunecoasă, ca de exemplu în zone umede, pe zăpadă sau gheață și pe pante sau suprafețe neregulate.
 22. Remarcați că atunci când lucrați în condiții de uscăciune, cu multe particule fine, electricitatea statică se poate forma și descărca pe neașteptate.
 23. Mergeți, nu alergați niciodată!
 24. Folosiți mașina numai la ore rezonabile - nu dimineața devreme sau târziu în noapte când unele persoane ar putea fi deranjate.
 25. Utilizați greble și mătură pentru a afâna molozul înainte de a sufla.

Română

26. Umeziți ușor suprafețele prăfuite sau utilizați accesoriul de pulverizare.
27. Utilizați duza de extensie astfel încât fluxul de aer să bată aproape de sol.
28. Depozitați mașina doar într-un loc uscat.
 - Acest aparat nu este conceput pentru a fi utilizat de persoane (inclusiv copii) cu capacități fizice, senzoriale sau mentale reduse sau care nu au experiența și cunoștințele necesare, decât dacă sunt supravegheate sau instruite pentru utilizarea aparatului de către o persoană responsabilă cu siguranța acestora. (7.12 IEC 60335-1:2010)
 - Copiii trebuie să fie supravegheați pentru a vă asigura că nu se joacă cu aparatul. (7.12 IEC 60335-1:2010)
 - Acest aparat poate fi utilizat de copiii în vârstă de cel puțin 8 ani și de persoane cu capacități fizice, senzoriale sau mentale reduse sau care nu au experiența și cunoștințele necesare, dacă sunt supravegheate sau instruite pentru utilizarea aparatului într-un mod sigur și dacă înțeleg pericolele implicate de utilizare. Copiii trebuie să nu se joace cu aparatul. Curățarea și întreținerea trebuie să nu se realizeze de către copii fără ca aceștia să fie supravegheați. (7.12 EN 60335-1:2012)
29. Nu utilizați produsul dacă scula sau bornele acumulatorului (asamblarea acumulatorului) sunt deformată.
Instalarea acumulatorului poate provoca un scurtcircuit care ar putea duce la emisie de fum sau aprindere.
30. Păstrați terminalele sculei (asamblarea acumulatorului) fără șpan și praf.
 - Înainte de utilizare, asigurați-vă că nu s-au colectat șpan și praf în zona bornelor.
 - În timpul funcționării, încercați să evitați căderea șpanului sau prafului de pe sculă pe acumulator.
 - La întreruperea operațiunii sau după utilizare, nu lăsați scula într-o zonă în care aceasta poate fi expusă la cădere de șpan sau praf.
Nerespectarea acestei indicații poate provoca un scurtcircuit care ar putea duce la emisie de fum sau aprindere.

AVERTISMENTE SUPLIMENTARE PRIVIND SIGURANȚA

SCOATEREA/MONTAREA ACUMULATORULUI PRECAUȚIE

Nu scurtcircuitați niciodată acumulatorul.

UTILIZAREA MOTOSUFLANTEI

AVERTISMENT

- Nu utilizați când câmpul dvs. de vedere este nesatisfăcător, ca de exemplu noaptea sau în condiții meteo neprielnice.
- Nu utilizați când plouă sau când solul este ud după ce a plouat.
- Atenție la baza pe care vă aflați când utilizați motosufianta, astfel încât să nu alunecați și să nu vă pierdeți echilibrul.
- Nu utilizați pe pante abrupte.
- Atenție la direcția în care este orientată motosufianta pentru a evita persoanele și obiectele care se pot sparge ușor, precum ferestrele.
- Atenție când lucrați în spații închise sau când bate vântul pentru a evita revenirea la dvs. a obiectelor care zboară și lovirea dvs.
- Nu vă apropiați la mai puțin de 5 metri față de ceilalți. Iar când lucrați 2 sau mai multe persoane, între acestea trebuie păstrată o distanță de cel puțin 5 metri.
- La atașarea sau îndepărtarea duzei de extensie, eliberați întotdeauna comutatorul și îndepărtați acumulatorul din motosufiantă pentru prevenirea accidentelor.
- Țineți intrarea de aer departe de corp deoarece va poate aspira hainele de lucru.

PRECAUȚIE

- Montați acumulatorul la motosufiantă în siguranță. Dacă nu este montat în siguranță, poate cădea și cauza leziuni corporale.
- Dacă ceva ajunge în intrarea de aer, ducând la oprirea motosufiantei, eliberați imediat comutatorul, apoi îndepărtați acumulatorul înainte de a încerca să dislocați obiectul străin.

PRECAUȚII PENTRU ACUMULATOR ȘI ÎNCĂRCĂTOR

1. Încărcați acumulatorul întotdeauna la temperatura mediului înconjurător, de -10-40°C. O temperatură sub -10°C va duce la supraîncălzire, acest lucru fiind periculos. Acumulatorul nu poate fi încărcat la o temperatură de peste 40°C.
Temperatura cea mai potrivită pentru încărcare este de 20-25°C.
2. Nu utilizați încărcătorul în continuu.
Când s-a încheiat o încărcare, lăsați încărcătorul să stea timp de circa 15 minute, înainte de următoarea încărcare a unui acumulator.
3. Nu permiteți pătrunderea materiilor străine în orificiul pentru conectarea acumulatorului.
4. Nu demontați niciodată acumulatorul sau încărcătorul.
5. Nu scurtcircuitați niciodată acumulatorul.
Scurtcircuitarea acumulatorului va produce un curent electric puternic și acesta se va supraîncălzi. Acumulatorul va arde sau se va strica.
6. Nu aruncați acumulatorul în foc.
Dacă acumulatorul este ars, acesta poate exploda.
7. Utilizarea unui acumulator epuizat va deteriora încărcătorul.
8. Aduceți acumulatorul la magazinul de la care a fost cumpărat de îndată ce durata de viață a acestuia, după încărcare, devine prea scurtă pentru uz practic. Nu aruncați acumulatorul consumat.
9. Nu introduceți obiecte în fantele de ventilație ale încărcătorului.
Introducerea obiectelor de metal sau inflamabile în fantele de ventilație ale încărcătorului va duce la pericol de șoc electric sau deteriorarea încărcătorului.

PRECAUȚII REFERITOARE LA ACUMULATORUL LITIU-ION

Pentru prelungirea duratei de viață, acumulatorul litiu-ion este echipat cu o protecție pentru oprirea furnizării de energie. În situațiile 1 la 3 descrise mai jos, atunci când folosiți aparatul, chiar dacă acționați declanșatorul motorului se poate opri. Aceasta nu este o defecțiune, ci un rezultat al funcției de protecție.

1. Atunci când acumulatorul este descărcat motorul se oprește.
În această situație încărcați imediat acumulatorul.
2. În situația suprasolicitării aparatului motorul se poate opri. În această situație, eliberați comutatorul și îndepărtați cauza suprasolicitării. După aceasta, puteți folosi din nou aparatul.
3. În situația supraîncălzirii acumulatorului în timpul lucrului, alimentarea aparatului de la acumulator se poate întrerupe.
În această situație, încetați să mai utilizați acumulatorul și lăsați-l să se răcească. După aceasta, îl puteți utiliza din nou.

Mai mult, vă rugăm să acordați atenție următoarelor avertismente și indicații privind precauția.

AVERTISMENT

Pentru a împiedica apariția la acumulator a scurgerilor, generării de căldură, emisiilor de fum, exploziei și aprinderii, vă rugăm să respectați următoarele măsuri de precauție.

- Asigurați-vă că nu se acumulează așchii metalice sau praf pe acumulator.
 - În timpul funcționării asigurați-vă că nu cad pe acumulator așchii metalice sau praf.
 - Asigurați-vă că așchii metalice și praful căzute în timpul lucrului pe uneltele electrice nu se acumulează pe acumulator.
 - Nu stocați un acumulator neutilizat în locuri expuse la așchii metalice și praf.
 - Înainte de stocarea unui acumulator, îndepărtați așchii metalice și praful ce ar fi putut adera la acesta și nu-l stocați împreună cu elemente metalice (șuruburi, cuie etc.).
- Nu găuriți acumulatorul cu obiecte ascuțite cum ar fi cuiele, nu îl loviți cu ciocanul, nu calcați pe el, nu îl aruncați și nu îl supuneți unor șocuri fizice puternice.
- Nu utilizați un acumulator care pare deteriorat sau care este deformat.
- Nu folosiți acumulatorul cu polaritatea inversată.
- Nu îl conectați direct la sursele de energie electrică sau la brichetele electrice ale mașinilor.
- Nu folosiți acumulatorul în alte scopuri decât cele indicate.
- În cazul în care acumulatorul nu se încarcă după trecerea timpului de încărcare specificat, încetați imediat să îl mai încărcați.
- Nu expuneți acumulatorul la temperaturi sau presiuni ridicate, de exemplu nu îl introduceți într-un cuptor cu microunde, într-un uscător sau într-un container presurizat.
- Țineți-l departe de flacără imediat ce observați scurgeri sau mirosuri neplăcute.
- Nu îl folosiți în locuri în care se generează o puternică electricitate statică.
- În cazul în care observați la acumulator scurgeri, mirosuri neplăcute, generare de căldură, decolorări sau deformări, scoateți-l imediat din echipament sau din încărcător și încetați să îl mai încărcați.
- Nu scufundați acumulatorul sau nu permiteți fluidelor să curgă în interior. Pătrunderea lichidului conductor, precum apa, poate provoca daune care pot duce la incendiu sau explozie. Depozitați acumulatorul dvs. într-un loc răcoros și uscat, departe de elemente combustibile și inflamabile. Trebuie evitate atmosferele gazoase corozive.

PRECAUȚIE

- În cazul în care lichidul ce se scurge din acumulator intră în contact cu ochii, nu vă frecați la ochi și spălați-i bine cu apă proaspătă curată cum ar fi apa de la robinet și consultați imediat un medic.
În cazul în care nu faceți tratament, lichidul poate provoca probleme oculare.
- În cazul în care lichidul se scurge pe piele sau pe haine, imediat spălați bine cu apă proaspătă curată, cum ar fi apa de la robinet.
Există posibilitatea ca acest lucru să provoace iritarea pielii.
- În cazul în care la prima utilizare a acumulatorului detectați mirosuri neplăcute, supraîncălzire, dacă observați rugină, decolorare, deformare și/sau alte nereguli, nu folosiți acumulatorul și înapoiți-l furnizorului sau vânzătorului

AVERTISMENT

Dacă un obiect străin conductor de electricitate intră la terminalele acumulatorului litiu-ion, se poate produce un scurtcircuit care poate avea ca urmări apariția unui incendiu. La depozitarea acumulatorului vă rugăm să respectați

următoarele instrucțiuni.

- Nu puneți în cutia de depozitare obiecte conductoare de electricitate cum ar fi elemente tăietoare, cuie, cabluri din oțel, cabluri din cupru sau alte cabluri.
- Fie montați acumulatorul în scula electrică fie îl depozitați în carcasa acumulatorului în așa fel încât orificiile de ventilare să fie acoperite pentru a preveni apariția scurtcircuitelor. (Vezi Fig. 2)

DESPRE TRANSPORTAREA ACUMULATORULUI LITIU-ION

Când transportați un acumulator litiu-ion, vă rugăm să respectați următoarele instrucțiuni.

AVERTISMENT

Notificați compania transportatoare că un pachet conține un acumulator litiu-ion, informați compania cu privire la puterea sa de ieșire și respectați instrucțiunile companie transportatoare atunci când aranjați un transport.

- Acumulatorii litiu-ion care depășesc puterea de ieșire de 100 Wh sunt considerați ca făcând parte din categoria de clasificare a materialelor periculoase și vor necesita proceduri de aplicare speciale.
- Pentru transportul în străinătate, trebuie să respectați legea internațională, precum și regulile și reglementările țării de destinație.

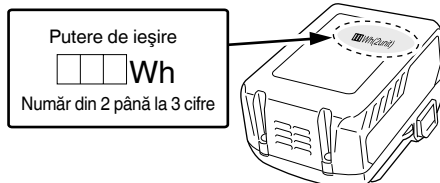
**PRECAUȚII PRIVITOARE LA CONECTAREA DISPOZITIVULUI USB (UC18YSL3)**

Când apare o problemă neașteptată, datele de pe un dispozitiv USB conectat la acest produs pot fi deteriorate sau pierdute. Asigurați-vă întotdeauna că ați salvat o copie de siguranță a datelor de pe dispozitivul USB înainte de a folosi acest produs.

Vă rugăm să rețineți că firma noastră nu își asumă nicio răspundere pentru datele depozitate pe un dispozitiv USB care sunt deteriorate sau pierdute și nici pentru defectele care pot apărea la un dispozitiv conectat.

AVERTISMENT

- Înainte de utilizare, verificați cablul USB conectat pentru orice fel de defect sau deteriorare.
Folosirea unui cablu USB defect sau deteriorat poate cauza emisii de fum sau aprindere.
- În cazul în care nu utilizați produsul, acoperiți portul USB cu capacul de cauciuc.
Acumulara de praf etc. în portul USB poate cauza emisii de fum sau aprindere.

NOTĂ

- Ocazional, ar putea exista o pauză în timpul reîncărcării USB.
- Când nu se încarcă un dispozitiv USB, scoateți dispozitivul USB din încărcător.
În caz contrar, se poate reduce durata de viață a acumulatorului unui dispozitiv USB și, totodată, se pot produce accidente neașteptate.
- Este posibil să nu se poată încărca unele dispozitive USB, în funcție de tipul dispozitivului.

DENUMIRI COMPONENTE

(Fig. 1 – Fig. 8)









| | |
|---|--|
| ① | Comutator |
| ② | Mâner |
| ③ | Comutator mod turbo |
| ④ | Comutator mod |
| ⑤ | Indicator luminos mod |
| ⑥ | Deschidere de suflare |
| ⑦ | Duză de extensie |
| ⑧ | Deschidere de suflare |
| ⑨ | Motor și ventilator |
| ⑩ | Port de aspirație |
| ⑪ | Sita vârf |
| ⑫ | Acumulator |
| ⑬ | Orificii de ventilație |
| ⑭ | Borne acumulator |
| ⑮ | Capac acumulator |
| ⑯ | Comutator indicator al nivelului de încărcare a acumulatorului |
| ⑰ | Indicator luminos nivel acumulator |

SIMBOLURI







AVERTISMENT

În cele ce urmează sunt prezentate simbolurile folosite pentru mașină. Înainte de utilizare, asigurați-vă că înțelegeți semnificația acestora.

| Simbol | Semnificație |
|--|---|
|  | RB36DA: Sufianta cu acumulator |
|  | Pentru a reduce riscul de accidente, utilizatorul trebuie să citească manualul de utilizare. Nerespectarea avertismentelor și a instrucțiunilor poate avea ca efect producerea de șocuri electrice, incendii și/sau vătămări grave. |
|  | Citiți, conștientizați și respectați toate avertismentele și instrucțiunile din acest manual și de pe mașina. |
|  | Purtați întotdeauna protecție pentru ochi atunci când folosiți dispozitivul. |
|  | Nu utilizați o motonealtă în ploaie și umiditate și nu o lăsați în aer liber când plouă. |
|  | Când obiectele sunt suflate, ele pot recula și cauza leziuni corporale și/sau deteriorarea altor obiecte din zonă. Purtați întotdeauna îmbrăcăminte și încălțăminte de protecție. |
|  | Tineți copiii, privitorii și ajutoarele la o distanță de cel puțin 5 m de aparat. |

| | |
|---|--|
|  | AVERTISMENT ⚠ PERICOL Nu introduceți niciodată mâinile sau alte lucruri la intrarea de aer sau la deschiderea de suflare. Acest lucru poate cauza leziuni corporale și/sau deteriorarea mașinii. |
|  | Modul turbo este conceput să se oprească automat și să revină la modul anterior după 10 secunde pentru a proteja circuitele electronice. Retineti că aceasta nu este o defecțiune. |
|  | Comutator de mod |
|  | Comutator mod turbo |
|  | Luminează ; Modul 1 |
|  | Luminează ; Modul 2 |
|  | Luminează ; Modul 3 |
|  | Luminează ; Modul 4 |
|  | Clipește ; Modul turbo |

Acumulator

| Simbol | Semnificație |
|---|--|
|  | Luminează ; Acumulatorul este încărcat peste 75%. |
|  | Luminează ; Acumulatorul este încărcat între 50% – 75%. |
|  | Luminează ; Acumulatorul este încărcat între 25% – 50%. |
|  | Luminează ; Acumulatorul este încărcat mai puțin de 25%. |
|  | Clipește ; Acumulatorul este aproape descărcat. Reîncărcați acumulatorul cât mai curând posibil. |
|  | Clipește ; Furnizarea de energie este oprită datorită temperaturii ridicate. Îndepărtați acumulatorul din sculă și lăsați-l să se răcească complet. |
|  | Clipește ; Furnizarea de energie este suspendată din cauza unei avarii sau a unei defecțiuni. Problema ar putea fi acumulatorul așa că vă rugăm să contactați distribuitorul dvs. |
|  | Deconectați acumulatorul |
|  | Nu mai pentru țările membre UE Nu aruncați această sculă electrică împreună cu deșeurile menajere! În conformitate cu Directiva Europeană 2002/96/CE referitoare la deșeurile reprezentând echipamente electrice și electronice și la implementarea acesteia în conformitate cu legislațiile naționale, sculele electrice care au ajuns la finalul duratei de folosire trebuie colectate separat și duse la o unitate de reciclare compatibilă cu mediul inconjurător. |

ACCESORII STANDARD

Pe lângă unitatea principală (1 unitate), pachetul conține și accesoriile enumerate la pagina 275.

Accesoriile standard pot fi schimbate fără notificare prealabilă.

UTILIZĂRI

- Curățarea frunzelor din parcuri și grădini.
- Curățarea după toaletarea copacilor sau tunsul ierbii.
- Curățarea stadioanelor și a terenurilor.

SPECIFICAȚII

1. Sculă electrică

| | |
|---|--|
| Model | RB36DA |
| Tensiune | 36 V |
| Viteză | 0 – 24000 min ⁻¹ (BSL36A18, la încărcarea completă) |
| Viteza aerului | 0 – 45 [53] m/s |
| Volumul de aer | 0 – 680 [800] m ³ /h |
| Timpul de funcționare continuă | Aproximativ 9,5 minute (BSL36A18, la încărcarea completă) |
| Acumulator disponibil pentru această sculă* | BSL36A18 |
| Greutate** | 3,5 kg (Cu BSL36A18 atașat) |

[] arată când se află în modul turbo

* Acumuloarele existente (seriile BSL3660/3620/3626, BSL18xx etc.) nu pot fi utilizate cu această sculă.

** Conform cu procedura EPTA 01/2003

2. Acumulator

| | |
|--------------------------------|---|
| Model | BSL36A18 |
| Tensiune | 36 V / 18 V (Comutare Automată*) |
| Capacitate acumulator | 2,5 Ah / 5,0 Ah (Comutare Automată*) |
| Produse fără fir disponibile** | Seria multi volt, produs 18 V |
| Încărcător disponibil | Încărcător culisant pentru acumuloarele litiu-ion |

* Scula însăși va comuta automat.

** Vă rugăm să consultați catalogul nostru general pentru detalii.

3. Încărcător

| | |
|-----------------------|---------------|
| Model | UC18YSL3 |
| Tensiune de încărcare | 14,4 V – 18 V |
| Greutate | 0,6 kg |

ÎNCĂRCARE

Înainte de a utiliza scula electrică, încărcați acumulatorii după cum urmează.

1. Conectați cablul de alimentare al încărcătorului la priză.

Când conectați ștecărul încărcătorului la o priză, indicatorul luminos de încărcare va clipi în culoarea roșie (la intervale de 1 secundă).

2. Introduceți acumulatorul în încărcător.

Introduceți corect acumulatorul în încărcător, conform **Fig. 3** (la pagina 2).

3. Încărcare

Când introduceți un acumulator în încărcător, indicatorul luminos de încărcare va clipi în culoare albastră. Atunci când acumulatorul se încarcă complet, indicatorul luminos de încărcare va lumina în culoare verde. (Vezi **Tabelul 1**)

(1) Semnificațiile indicatorului luminos de încărcare
Semnificațiile indicatorului luminos de încărcare sunt prezentate în **Tabelul 1**, conform stării încărcătorului sau a acumulatorului.

Tabelul 1

| Semnificațiile indicatorului luminos de încărcare | | | | |
|---|--------------------------|--|---|--|
| Indicator luminos de încărcare (ROȘU / ALBASTRU / VERDE / VIOLET) | Înainte de încărcare | Clipește (ROȘU) | Luminează timp de 0,5 secunde. Nu luminează timp de 0,5 secunde. (stă stinsă timp de 0,5 secunde) | Conectat la sursa de alimentare |
| | În timpul încărcării | Clipește (ALBASTRU) | Luminează timp de 0,5 secunde. Nu luminează timp de 1 secundă. (stins pentru 1 secundă) | Capacitate acumulator sub 50% |
| | | Clipește (ALBASTRU) | Luminează timp de 1 secundă. Nu luminează timp de 0,5 secunde. (stă stinsă timp de 0,5 secunde) | Capacitate acumulator sub 80% |
| | | Luminează (ALBASTRU) | Luminează în mod continuu | Capacitate acumulator peste 80% |
| | Încărcare completă | Luminează (VERDE) | Luminează în mod continuu (Sunet alarmă continuă: aproximativ 6 secunde) | |
| | Așteptare supraîncălzire | Clipește (ROȘU) | Luminează timp de 0,3 secunde. Nu luminează timp de 0,3 secunde. (stă stinsă timp de 0,3 secunde) | Acumulator supraîncălzit. Încărcare imposibilă. (Încărcarea va începe după ce acumulatorul se răcește) |
| Încărcarea nu se poate efectua | Clipește (VIOLET) | Luminează timp de 0,1 secunde. Nu luminează timp de 0,1 secunde. (stă stinsă timp de 0,1 secunde) ■ ■ ■ ■ ■ ■ ■ ■ ■ ■ ■ ■ ■ ■ ■ ■ (Sunet alarmă intermitentă: aproximativ 2 secunde) | Defecțiune la acumulator sau la încărcător | |

(2) Referitor la temperaturile și timpul de încărcare al acumulatorului
Temperaturile și timpul de încărcare vor fi prezentate în **Tabelul 2**.

Tabelul 2

| Încărcător | | UC18YSL3 | | | | | |
|------------|--|--------------|---|--|---|--|------------------|
| Acumulator | Tip de acumulator | Li-ion | | | | | |
| | Temperaturi la care acumulatorul poate fi reîncărcat | -10°C – 50°C | | | | | |
| | Tensiune de încărcare | V | 14,4 | | 18 | | |
| | Timp de încărcare, aprox. (La 20°C) | min. | Seria BSL14xx | | Seria BSL18xx | | Serie multi volt |
| | | | (4 celule) | (8 celule) | (5 celule) | (10 celule) | (10 celule) |
| | | | BSL1415S : 15 BSL1415 : 15 BSL1415X : 15 BSL1420 : 20 BSL1425 : 25 BSL1430C : 30 | BSL1430 : 20 BSL1440 : 26 BSL1450 : 32 BSL1460 : 38 | BSL1815S : 15 BSL1815 : 15 BSL1815X : 15 BSL1820 : 20 BSL1825 : 25 BSL1830C : 30 | BSL1830 : 20 BSL1840 : 26 BSL1850 : 32 BSL1860 : 38 | BSL36A18 : 32 |
| USB | Tensiune de încărcare | V | 5 | | | | |
| | Curentul de încărcare | A | 2 | | | | |

NOTĂ

Timpul de încărcare poate varia în funcție de temperatură și de tensiunea sursei de alimentare.

4. Deconectați cablul de alimentare al încărcătorului de la priză.

5. Țineți ferm încărcătorul și scoateți acumulatorul.

NOTĂ

Asigurați-vă că scoateți acumulatorul din încărcător și apoi depozitați-l.

Cu privire la descărcarea electrică în caz de acumulatori noi etc.

Întrucât substanța chimică din interiorul acumulatorilor noi și a acumulatorilor care nu au fost folosiți o perioadă lungă de timp nu este activă, descărcarea electrică poate fi scăzută la prima și a doua lor folosire. Acesta este un fenomen temporar și perioada normală de încărcare va fi restabilită după încărcarea acumulatorilor de 2-3 ori.

Ce puteți face pentru prelungirea duratei de viață a acumulatorilor.

- (1) Reîncărcați acumulatorii înainte să se consume complet. Când simțiți că scula nu mai are putere, nu o mai folosiți și reîncărcați acumulatorul. Dacă veți continua să folosiți scula și curentul electric se consumă, acumulatorul se poate deteriora, astfel scurtându-i-se durata de viață.
- (2) Evitați reîncărcarea la temperaturi înalte. Un acumulator reîncărcabil este fierbinte imediat după utilizare. Dacă un astfel de acumulator este reîncărcat imediat după utilizare, substanța chimică din el își va pierde proprietățile și durata de viață a acumulatorului se va scurta. Lăsați acumulatorul să stea puțin și reîncărcați-l după ce s-a răcit.

PRECAUȚIE

- Dacă acumulatorul este încărcat cât timp este încălzit din cauză că a fost lăsat o perioadă lungă de timp într-un loc expus la lumina directă a soarelui sau pentru că acumulatorul tocmai a fost folosit, indicatorul luminos de încărcare se aprinde timp de 0,3 secunde, nu luminează timp de 0,3 secunde (se stinge pentru 0,3 secunde). Într-un astfel de caz, lăsați mai întâi acumulatorul să se răcească, apoi începeți încărcarea.
- Când indicatorul luminos de încărcare pâlpâie (la intervale de 0,2 secunde), verificați dacă în conectorul încărcătorului există corpuri străine și îndepărtați-le. În cazul în care nu există obiecte străine, este posibil ca acumulatorul sau încărcătorul să se fi defectat. Duceți-l la o unitate de service autorizată.
- Întrucât microcalculatorul încorporat are nevoie de aproximativ 3 secunde pentru a confirma că acumulatorul încărcat cu UC18YSL3 este scos, așteptați minim 3 secunde înainte de a-l reintroduce pentru a continua încărcarea. Dacă acumulatorul este reintrodus înainte de trecerea a 3 secunde, acumulatorul nu poate fi încărcat corespunzător.

ÎNAINTE DE OPERARE

- **Instalarea și verificarea mediului de lucru**
Verificați dacă mediul de lucru este adecvat respectând măsurile de precauție.

UTILIZAREA FUNCȚIILOR DE CONTROL

- **Funcțiile comutatorului de mod (Fig. 4)**

NOTĂ



Modul turbo se oprește automat și revine la modul anterior după 10 secunde pentru a proteja circuitele electronice. Apăsăți comutatorul pentru modul turbo încă o dată pentru a comuta înapoi la modul turbo.

- **Capacitatea de lucru la încărcarea completă**

Următoarele reprezintă o estimare de ansamblu a volumului de lucru oferit de motosuflantă la încărcarea completă. (Volumul de lucru variază oarecum în funcție de temperatura ambientală și de caracteristicile acumulatorului.)

Tempul în operarea continuă când comutatorul este complet apăsat în fiecare mod

| Modul | Acumulator | BSL36A18 |
|---------|------------|-----------|
| Modul 1 | | 29,5 min. |
| Modul 2 | | 19,5 min. |
| Modul 3 | | 13 min. |
| Modul 4 | | 9,5 min. |

ASAMBLARE ȘI OPERARE

| Acțiune | Figură | Pagină |
|---|--------|--------|
| Introducerea capacului acumulatorului | 2 | 2 |
| Încărcare | 3 | 2 |
| Funcțiile comutatorului de mod | 4 | 2 |
| Montarea duzei de extensie | 5 | 3 |
| Scoaterea și introducerea acumulatorului | 6 | 3 |
| Pornirea motosuflantei | 7 | 3 |
| Despre indicatorul de nivel rămas al acumulatorului | 8 | 3 |
| Încărcarea unui dispozitiv USB de la o priză electrică | 9-a | 4 |
| Încărcarea unui dispozitiv USB și a unui acumulator de la o priză electrică | 9-b | 4 |
| Cum să reîncărcați dispozitivul USB | 10 | 4 |
| Când dispozitivul USB este complet încărcat | 11 | 4 |
| Selectarea accesoriilor | — | 276 |

DESPRE DISPOZITIVUL USB

- Încărcarea unui dispozitiv USB de la o priză electrică. (Fig. 9-a)
- Încărcarea unui dispozitiv USB și a unui acumulator de la o priză electrică. (Fig. 9-b)
- Cum să reîncărcați dispozitivul USB. (Fig. 10)
- Când dispozitivul USB este complet încărcat. (Fig. 11)

ÎNȚREȚINERE ȘI VERIFICARE

1. Inspectarea sitei vârfului

Înainte și după utilizare, verificați și asigurați-vă că sita vârfului, care acoperă intrarea de aer, nu este deteriorată. Dacă este deteriorată, contactați punctul de vânzare local sau Centrele de servicii autorizate HIKOKI pentru a o repara.

2. Verificarea șuruburilor de montare

Verificați la intervale regulate toate șuruburile de montare și asigurați-vă că acestea sunt corect strânse. Dacă există șuruburi slăbite, strângeți-le. Dacă există șuruburi slăbite, strângeți-le imediat. În caz contrar pot apărea pericole grave.

3. Întreținerea motorului

Rotirea blocului motor reprezintă însăși esența uneltei electrice.

Română

Aveți grijă ca partea rotativă să nu fie deteriorată și/sau udată cu ulei sau apă.

4. Inspectarea bornelor (sculă și acumulator)

Verificați pentru a vă asigura că șpanul și praful nu au fost colectate pe borne.

Ocazional verificați înaintea, în timpul și după operare.

ATENȚIE

Îndepărtați orice șpan sau praf care s-ar fi putut colecta pe borne.

Nerespectarea acestei indicații ar putea avea ca rezultat defectarea sculei.

5. Curățarea exterioară

Când mașina de tuns gard viu s-a murdărit, ștergeți-o cu o cârpă moale și uscată sau cu o cârpă umezită cu apă cu săpun. Nu folosiți solvenți pe bază de clor și nici diluanți, deoarece aceștia topesc masele plastice.

Dacă sita vârfului este blocată cu impurități, motosufianta va funcționa mai puțin eficient.

Curățați-o cu grijă când este necesar, folosind o perie moale.

6. Depozitare

Depozitați mașina de tuns gard viu într-un loc cu temperatura mai mică de 40°C și nu o lăsați la îndemâna copiilor.

NOTĂ

Depozitarea acumulatorilor litiu-ion.

Asigurați-vă că acumulatorii litiu-ion au fost complet încărcăți înainte de a-i depozita.

Depozitarea prelungită (3 luni sau mai mult) a acumulatorilor cu un nivel de încărcare scăzut poate duce la scăderea performanței, la reducerea semnificativă a timpului de utilizare a acumulatorilor sau poate face acumulatorii incapabili să stea încărcăți.

Cu toate acestea, timpul de utilizare a acumulatorilor semnificativ de redus poate reveni la normal prin încărcarea și utilizarea acumulatorilor în mod repetat, de două până la cinci ori.

Dacă durata de folosire a acumulatorului este foarte scurtă în ciuda încărcării și folosirii repetate, schimbați acumulatorii.

PRECAUȚIE

Pe durata folosirii și a operațiunilor de întreținere a mașinii trebuie respectate reglementările și standardele naționale privind securitatea.

Notă importantă pentru bateriile uneltelor HiKOKI cu acumulatori

Utilizați întotdeauna acumulatori originali. Nu garantăm siguranța și performanța uneltei dacă se utilizează alți acumulatori decât cei recomandați sau dacă acumulatorul original este dezmembrat sau modificat (cum ar fi demontarea și înlocuirea celulelor sau a altor părți interne).

GARANȚIE

Garantăm sculele electrice HiKOKI în conformitate cu reglementările statutare/specifice țării. Această garanție nu acoperă defectele sau daunele provocate de utilizarea necorespunzătoare, abuz sau de uzura și deteriorarea normale. În cazul în care aveți reclamații, vă rugăm să trimiteți scula electrică nedemontată, împreună cu CERTIFICATUL DE GARANȚIE care se găsește la finalul prezentelor Instrucțiuni de utilizare, la o unitate service autorizată de HiKOKI.

Informații privind nivelul de zgomot transmis prin aer și nivelul de vibrații

Valorile măsurate au fost determinate în conformitate cu EN50636-2-100 și declarate în conformitate cu ISO 4871.

Nivelul tipic al puterii sonore ponderate A: 93 dB (A)

Nivelul tipic al presiunii sonore ponderate A: 81 dB (A)

Incertitudine K : 3 dB (A).

Purtați protecție auditivă.

Valorile totale ale vibrațiilor (suma vectorială pe cele trei axe) au fost stabilite în conformitate cu EN50636-2-100.

Valoarea emisiei de vibrații $a_h = 1,4 \text{ m/s}^2$

Incertitudine K = 1,5 m/s^2

Valoarea totală declarată a vibrației a fost măsurată în conformitate cu o metodă de testare standard și poate fi utilizată pentru compararea unei scule cu altele.

Mai poate fi utilizată pentru o evaluare preliminară a expunerii.

AVERTISMENT

- Emisia de vibrații în timpul folosirii efective a sculei electrice poate diferi de valorile declarate, în funcție de modul de utilizate a sculei.
- Identificați măsuri de siguranță ce trebuie luate pentru protejarea operatorului și care sunt bazate pe estimarea expunerii, în condiții reale de utilizare (ținând seama de toate componentele ciclului de utilizare, cum ar fi timpul necesar opririi sculei și timpul de funcționare suplimentar la pornirea sculei).

NOTĂ

Ca urmare a programului continuu de cercetare și dezvoltare derulat de HiKOKI, prezentele specificații pot fi modificate fără notificare prealabilă.

REMEDIEREA PROBLEMELOR

Dacă aparatul funcționează anormal, efectuați verificările din tabelul de mai jos. Dacă problema nu se remediază, consultați distribuitorul sau Centrul de service autorizat HIKOKI.

1. Sculă electrică

| Simptom | Cauză posibilă | Remediu |
|-----------------------------------|--|---|
| Instrumentul nu funcționează | Nicio durată de alimentare rămasă în acumulator | Încărcați acumulatorul. |
| | Acumulatorul nu este complet instalat. | Împingeți acumulatorul înăuntru până când auziți un clic. |
| Instrumentul s-a oprit brusc | Instrumentul a fost supraîncărcat | Rezolvați problema care cauzează suprasolicitearea. |
| | Acumulatorul este supraîncălzit. | Lăsați acumulatorul să se răcească. |
| | Corpuri străine blochează orificiul de admisie. | Îndepărtați orice corpuri străine. |
| Putere scăzută de suflare | Corpurile străine se depun în deschiderea de suflare sau în portul de aspirație. | Îndepărtați orice corpuri străine. |
| | Acumulatorul este descărcat. Acumulatorul este complet epuizat. | Încărcați acumulatorul. |
| Acumulatorul nu poate fi instalat | Încercarea de a instala un alt acumulator decât cel specificat pentru sculă. | Vă rugăm să instalați un acumulator de tip multi-volt. |

2. Încărcător

| Simptom | Cauză posibilă | Remediu |
|---|--|---|
| Lampa de indicare a încărcării pâlpâie rapid violet, iar încărcarea acumulatorului nu începe. | Acumulatorul nu este introdus complet. | Introduceți acumulatorul bine. |
| | În bornele acumulatorului sau în locul de atașare a acumulatorului există corpuri străine. | Scoateți corpurile străine. |
| Lampa de indicare a încărcării clipește în culoare roșie, iar procesul de încărcare a acumulatorului nu începe. | Acumulatorul nu este introdus complet. | Introduceți acumulatorul bine. |
| | Acumulatorul este supraîncălzit. | Dacă este lăsat așa, în cazul în care temperatura acestuia scade, acumulatorul va începe să se încarce automat, dar acest lucru poate reduce durata de viață a acumulatorului. Se recomandă ca înainte de a-l încărca, acumulatorul să fie răcit într-un loc bine ventilat, departe de lumina directă a soarelui. |
| Timpul de utilizare a acumulatorului este scurt, chiar dacă acumulatorul este încărcat complet. | Durata de viață a acumulatorului este epuizată. | Înlocuiți acumulatorul cu unul nou. |
| Acumulatorul se încarcă foarte greu. | Temperatura acumulatorului, a încărcătorului sau a mediului înconjurător este extrem de scăzută. | Încărcați acumulatorul în spațiu interior sau într-un alt mediu mai cald. |
| | Orificiile încărcătorului sunt blocate, cauzând supraîncălzirea componentelor sale interne. | Evitați blocarea orificiilor. |
| | Ventilatorul de răcire nu funcționează. | Contactați un centru de service autorizat HIKOKI pentru efectuarea de reparații. |
| Indicatorul de curent USB s-a oprit, iar dispozitivul USB nu se mai încarcă. | Capacitatea acumulatorului a început să se diminueze. | Înlocuiți acumulatorul cu unul care are suficientă capacitate. |
| | | Conectați ștecărul de rețea al încărcătorului într-o priză electrică. |
| Indicatorul de curent USB nu se oprește, chiar dacă dispozitivul USB s-a încărcat. | Indicatorul de curent USB luminează în verde pentru a indica faptul că USB-ul poate fi încărcat. | Aceasta nu este o defecțiune. |

Română

| Simptom | Cauză posibilă | Remediu |
|--|---|---|
| Gradul de încărcare a unui dispozitiv USB nu este clar și în mod similar nu se știe dacă încărcarea este completă. | Indicatorul de curent USB nu se stinge, chiar dacă încărcarea s-a terminat. | Examinați dispozitivul USB, care se încarcă, pentru a confirma gradul său de încărcare. |
| Încărcarea unui dispozitiv USB se oprește la mijlocul programului. | Încărcătorul a fost conectat la o priză electrică, în timp ce dispozitivul USB a fost încărcat folosind un acumulator drept sursă de curent electric. | Aceasta nu este o defecțiune. Încărcătorul oprește încărcarea USB-lui timp de aproximativ 5 secunde, atunci când distinge surse de curent electric diferite. |
| | Acumulatorul a fost introdus în încărcător, în timp ce dispozitivul USB a fost încărcat folosind o priză de curent electric drept sursă de curent electric. | |
| Încărcarea dispozitivului USB se oprește la jumătatea programului dacă acumulatorul și dispozitivul USB sunt încărcate simultan. | Acumulatorul s-a încărcat complet. | Aceasta nu este o defecțiune. Încărcătorul oprește încărcarea USB-ului timp de aproximativ 5 secunde, timp în care verifică dacă încărcarea acumulatorului s-a finalizat cu succes. |
| Încărcarea dispozitivului USB nu începe dacă acumulatorul și dispozitivul USB sunt încărcate simultan. | Capacitatea rămasă a acumulatorului este foarte diminuată. | Aceasta nu este o defecțiune. Când capacitatea acumulatorului atinge un anumit nivel, încărcarea USB-lui începe automat. |

SPLOŠNA VARNOSTNA NAVODILA ZA ELEKTRIČNO ORODJE

⚠ OPOZORILO

Preberite vas varnostna opozorila in navodila.

Z neupoštevanjem opozoril in navodil tvegate električni udar, požar in/ali resne telesne poškodbe.

Vsa opozorila in navodila shranite.

Izraz "električno orodje" v opozorilih se nanaša na električno orodje, ki se napaja z omrežno energijo (s priključno vrstico), ali električno orodje, ki se napaja z energijo iz akumulatorskih baterij (brez priključne vrstice).

1) Varnost na delovnem mestu

- Delovno mesto mora biti čisto in dobro osvetljeno.**
V razmetanih in temačnih območjih je verjetnost nesreč večja.
- Električnega orodja ni dovoljeno uporabljati v eksplozivnih okoljih, na primer v bližini vnetljivih tekočin, plinov ali prahu.**
Pri delu z električnim orodjem se iskri – iskre lahko vnamejo prah in hlape.
- Preprečite dostop otrokom in drugim v delovno območje vključenega električnega stroja.**
Zaradi motenja lahko izgubite nadzor.

2) Električna varnost

- Vtiči električnega orodja morajo ustrezati vtičnici.**
Vtiča ni dovoljeno kakor koli spreminjati.
Za povezavo ozemljenega električnega orodja ni dovoljeno uporabiti vmesnih vtičev.
Z nespremenjenimi vtiči in ustreznimi vtičnicami je tveganje električnega udara manjše.
- Preprečite stik z ozemljenimi površinami, kot so cevi, radiatorji, peči in hladilniki.**
Ko je telo delavca ozemljeno, je nevarnost električnega udara večja.
- Električnega orodja ni dovoljeno izpostavljati na dež ali v mokre pogoje.**
Z vdorom vode v električno orodje je nevarnost električnega udara velika.
- Ne zlorablajte priključne vrvice.** Priključne vrvice ni dovoljeno uporabljati za prenašanje, vlečenje in izklapljanje električnega orodja.
Priključne vrvice ne izpostavljajte na vročino, olje, ostre robove in premične dele.
Med uporabo poškodovanih in zamotanih priključnih vrvic je nevarnost električnega udara večja.
- Za uporabo električnega orodja na prostem priključite podaljšek, ki je izdelan za takšno uporabo.**
Z uporabo priključne vrvice, ki je izdelana za delo na prostem, je nevarnost električnega udara manjša.
- Če je delo z električnim orodjem v vlažnem okolju neizbežno, uporabite napajanje, ki je zaščiteno s stikalom za diferencialni tok (RCD).**
Zaščitno stikalo za diferencialni tok (RCD) zmanjša nevarnost električnega udara.

3) Osebna varnost

- Ostanite zbrani, pazite, kaj delate in delajte po pameti.**
Električnega orodja ni dovoljeno uporabljati, če ste utrujeni ali pod vplivom mamil, alkohola ali zdravil.
Trenutek nepozornosti med delom z električnim orodjem je lahko vzrok za resne telesne poškodbe.
- Uporabljajte osebno zaščitno opremo. Za delo si obvezno nadenite zaščito za oči.**
Zaščitna oprema, kot so maska za prah, nezdrnsni čevlji, čelada ali zaščita za ušesa, ustrezno uporabljena v danih pogojih, zmanjša nevarnost telesnih poškodb.

- Preprečite neželen zagon.** Preden stroj povežete na omrežni vir in/ali akumulatorski sklop, preden ga dvignete ali prenesete, stikalo obvezno prestavite v položaj izklopa (na "OFF").
Pri prenosu električnega orodja s prstom na stikalo ali pri povezavi električnega orodja, ko je stikalo v položaju vklopa "ON", je tveganje nesreč večje.

- Preden električno orodje vključite, odstranite vse nastavitvene ključe.**
Med delom z električnim orodjem, kjer je ključ pritrjen na vrtec del tega orodja, je velika nevarnost telesnih poškodb.

- Ne presegajte. Ves čas trdno stojte in vzdržujte ravnotežje.**
Na ta način lahko bolje nadzorujete električno orodje v nepričakovanih situacijah.

- Ustrezno se oblecite. Za delo si nadenite tesna oblačila in snemite nakit. Z lasmi, oblačili in rokavicami ne posegajte med premične dele.**
Ohlapna oblačila, nakit ali dolgi lasje se lahko ujamejo med premične dele.

- Če so na voljo naprave za povezavo odpravevalnih delov in zbiralnikov, slednje povežite in pravilno uporabljajte.**
Funkcija zbiranja prahu zmanjša nevarnost v zvezi s prahom.

4) Uporaba in vzdrževanje električnega orodja

- Električnega orodja ne preobremenjujte. Za izbrano delo uporabite ustrezno električno orodje.**
Z ustreznim električnim orodjem boste delo opravili bolje in varneje.
- Električnega orodja ni dovoljeno uporabiti, če s stikalom orodja ne morete vključiti in izključiti.**
Električno orodje, ki ga ni možno upravljati s stikalom, je nevarno in ga je treba popraviti.
- Preden orodje predelate, spremenite priključke ali orodje shranite, iztaknite vtič iz omrežnega vira in/ali baterijski sklop z električnega orodja.**
S takšnimi preventivnimi varnostnimi ukrepi zmanjšate nevarnost neželenega zagona orodja.
- Električno orodje shranite izven dosega otrok in ne dovolite upravljati orodja osebam, ki orodja ne poznajo in ki niso prebrale navodil.**
Električno orodje je nevarno v rokah neusposobljenih uporabnikov.
- Električno orodje vzdržujte. Pregledujte, če je neporavnano, če premični deli zavirajo, če so deli polomljeni in druge pogoje, ki lahko vplivajo na delovanje električnega orodja.**
Poškodovano električno orodje je treba pred uporabo popraviti.
Vzrok mnogih nesreč je slabo vzdrževano električno orodje.
- Rezalno orodje mora biti ostro in čisto.**
Pravilno vzdrževano rezalno orodje z ostrimi rezilnimi robovi manj pogosto zavira in ga je lažje upravljati.
- Električno orodje, priključke in svedre ipd. uporabljajte v skladu s temi navodili, pri čemer upoštevajte pogoje dela in izbrane naloge.**
Z uporabo električnega orodja v druge namene nastopi nevarna situacija.

5) Uporaba orodja baterija in vzdrževanje

- Polnite samo s polnilnikom, ki ga je določil proizvajalec.**
Polnilnik, ki je primeren za en tip baterije lahko povzroči nevarnost požara, če ga uporabite z drugo baterijo.
- Električna orodja uporabljajte samo s posebej narejenimi baterijami.**
Uporaba drugih baterij lahko povzroči poškodbe ali požar.

- c) **Ko baterije ne uporabljate jo držite v stran od kovinskih predmetov kot so sponke, kovanci, ključi, žebliji, vijaki ter drugi manjši kovinski predmeti, ki lahko povežejo en terminal z drugim.**
Kratek stik s terminali na bateriji lahko povzroči opeklino ali požar.
- d) **Med zlorabo lahko tekočina priteče iz baterije; izgobajte se stiku z njo. Če slučajno pride do stika, takoj oprati z vodo. Če tekočina pride v stik z očmi, počite dodatno zdravniško pomoč.**
Tekočina iz baterije lahko povzroči draženje ali opeklino.
- 6) **Servis**
- a) **Električno orodje naj popravlja usposobljena servisna oseba le z identičnimi rezervnimi deli.**
S tem bo zagotovljeno vzdrževanje varnosti električnega orodja.

VARNOSTNI UKREP

Otroci in slabotne osebe naj se ne približujejo.

Ko orodja ne uporabljate ga shranjujte izven dosega otrok in slabotnih oseb.

VARNOSTNA OPOZORILA ZA VRTNI PUHALNIK

POMEMBNO

**POZORNO PREBERITE PRED UPORABO
SHRANITE ZA POZNEJŠO UPORABO**

Varni načini uporabe za ročne vrtno puhalnike

● Usposabljanje

- a) Pozorno preberite navodila. Seznanite se s kontrolnimi ročicami in s pravilno uporabo stroja.
- b) Nikoli ne dovolite otrokom ali osebam, ki ne poznajo teh navodil, uporabljati stroja.
Lokalni predpisi lahko omejujejo starost uporabnika.
- c) Ne pozabite, da je upravljalcev ali uporabnik odgovoren za nesreče ali tveganja, ki se pripetijo drugim osebam ali njihovim lastninam.

● Priprava

- a) Priskrbite si zaščito za sluh in zaščitna očala. Nosite jih ves čas delovanja stroja.
- b) Pri delu s strojem vedno nosite močno obutev in dolge hlače. Stroja ne uporabljajte, če ste bos ali imate obute sandale. Ne nosite oblačil, ki so ohlapna ali z njih visijo vrvice ali vozli.
- c) Ne nosite ohlapnih oblačil ali nakita, ki jih lahko povleče v odprtino za dovod zraka. Dolge lase držite stran od odprtini za dovod zraka.
- d) Stroj uporabljajte v priporočenem položaju in le na trdni, ravni površini.
- e) Stroja ne uporabljajte na asfaltni ali makadamski površini, kjer bi lahko izvržen material povzročil poškodbe.
- f) Pred uporabo vedno pregledjte, ali so sredstva za drobljenje, njihovih vijaki in druge sponke varni, ohišje nepoškodovano in da so ščitniki in zasloni na mestu. Obrabljene ali poškodovane sestavne dele zamenjajte v kompletih, da ohranite ravnovesje. Zamenjajte poškodovane ali neberljive nalepke.
- g) Pred uporabo preverite napajalni kabel in podaljšek, ali sta morda poškodovana ali obrabljena. Če se kabel med uporabo poškoduje, ga takoj izklopite iz napajanja. **KABLA SE NE DOTIKAJTE, DOKLER GA NE IZKLOPITE IZ NAPA JANJA.** Stroja ne uporabljajte, če je kabel poškodovan ali obrabljen.
- h) Nikoli ne uporabljajte stroja, medtem ko so v bližini ljudje, posebno otroci, ali živali.

● Delovanje

- a) Pred zagonom stroja se prepričajte, da je dovajalna komora prazna.
- b) Naj bosta vaš obraz in telo stran od dovajalne odprtine.
- c) Ne dopustite, da bi bile roke ali kateri koli drug del telesa ali oblačil znotraj dovajalne komore, cevi za praznjenje ali v bližini katerega koli gibljivega dela.
- d) V vsakem trenutku poskrbite za ustrezno ravnotežje in oporo. Ne presegatej svojih sposobnosti. Med dovajanjem materiala v stroj nikoli ne stojte na višjem nivoju, kot je spodnji del stroja.
- e) Med uporabo stroja se vedno umaknite izven območja praznjenja.
- f) Med dovajanjem materiala v stroj pazite, da vmes ni koščkov kovin, kamenja, steklenic, pločevink ali drugih tujkov.
- g) Če rezalni mehanizem trči ob tujke ali če stroj med zaganjanjem spušča kakršenkoli nenavaden zvok ali če vibrira, takoj izklopite vir napajanja in pustite, da se stroj ustavi. Pred ponovnim zagonom in uporabo stroj odklopite iz električnega omrežja in opravite naslednje korake:
- pregledjte, ali je poškodovan;
 - popravite ali zamenjajte poškodovane dele;
 - preverite vse ohlapne dele in jih zategnite.
- h) Ne dovolite, da bi se obdelani material kopičil v območju praznjenja; to lahko povzroči nepravilno praznjenje in povratni udarec materiala skozi vstopno odprtino.
- i) Če se stroj zamaši, ugasnite vir napajanja in stroj odklopite z njega, preden začnete čistiti drobir.
- j) Stroja nikoli ne uporabljate s poškodovanimi varovalni ali štiti ali brez varnostnih priprav.
- k) Vir napajanja naj bo očiščen razbitih delov in drugih snovi, da bi preprečili njegovo okvaro ali morebiten požar.
- l) Tega stroja ne prevažajte, medtem ko vir energije teče.
- m) Ustavite stroj in izvlecite vtič iz vtičnice. Prepričajte se, da so se vsi gibljivi deli popolnoma ustavili
– vedno, kadar stroj zapustite,
– pred odstranjevanjem blokad ali odmaševanjem cevi,
– pred pregledovanjem, čiščenjem ali delom na stroju.
- n) Tega stroja ne nagibajte, medtem ko vir energije teče.

● Vzdrževanje in shranjevanje

- a) Ko se stroj ustavi za servisiranje, pregled ali skladiščenje ali za menjavo dodatka, izklopite napajanje, odklopite stroj iz električnega omrežja in se prepričajte, da so se vsi gibljivi deli popolnoma ustavili. Pred kakršnikoli pregledi, prilagoditvami itd. pustite, da se stroj ohladi. Skrbno ga vzdržujte in čistite.
- b) Stroj shranjujte v suhem prostoru, izven dosega otrok.
- c) Pred shranjevanjem stroj vedno pustite, da se ohladi.
- d) Obrabljene ali poškodovane dele zaradi varnosti zamenjajte. Uporabljajte samo originalne nadomestne dele in pribor.
- e) Nikoli ne poskušajte zaobiti spojne značilnosti varovala.

VARNOSTNI UKREPI ZA BREŽIČNI PUHALNIK ZRAKA

- Nikoli ne dovolite otrokom ali osebam, ki niso seznanjene s temi navodili, uporabljati naprave. Lokalni predpisi lahko omejujejo starost upravljavca.
- Upravljalcev ali uporabnik odgovarja za nesreče ali nevarnosti, ki se zgodijo drugim ljudem ali njihovemu premoženju.
- Med uporabo ne približujte rok ali obraza odprtini brezžičnega puhalnika zraka. To lahko privede do poškodb.

4. Ko čistite področja, ki prevajajo električno energijo, kot je električna plošča, odstranite to napravo na varno razdaljo od električnih prevodnikov.
5. Ne blokirajte odprtine za sunek zraka ali vstopa zraka brezžičnega puhalnika zraka.
 - Blokiranje odprtine za sunek zraka ali vstopa zraka brezžičnega puhalnika zraka povzroči neobičajen porast števila vrtljajev motorja na minuto in lahko poškoduje krila na notranjem delu enote ali povzroči poškodbe. Motor se lahko tudi pregreje in povzroči požar.
6. Ne uporabljajte, kadar je vaše vidno polje omejeno, kot recimo ponoči ali v slabem vremenu. Podobno, ne uporabljajte med dežjem ali na mokrih tleh, kot na primer po dežju.
 - Podlaga je v takem času slaba in lahko povzroči, da izgubite ravnotežje ter se ponesrečite.
7. Ne uporabljajte na mestih, kjer so prisotni vnetljivi materiali kot so lak, barva, benzen, razredčilo ali bencin. Prav tako ne pustite, da se na takšnih mestih vsesajo predmeti, kot so čiki prižganih cigaret.
 - Posledica bi lahko bila eksplozija ali požari.
8. Ne uporabljajte v okoljih, ki so podvrženi velikim količinam kemikalij, itd.
 - Plastični deli, kot so ventilator na notranjem delu enote, lahko popustijo in se zlomijo, in lahko pride do poškodb.
9. Če opazite, da naprava slabo deluje ali povzroča neobičajne šume, takoj prekinite uporabo in izklopite stikalo za vklop/izklop. Od prodajalca, kjer ste napravo kupili, ali HiKOKI-jevega pooblaščenega servisnega centra zahtevajte pregled in popravilo.
 - Nadaljevanje uporabe med neobičajnim delovanjem lahko povzroči poškodbe.
10. Če naprava pomotoma pade ali udari ob drug predmet, jo temeljito preglejte glede razpok, zloma ali deformacije, itd. Če ima naprava razpoke, zlome ali deformacije, lahko pride do poškodb.
11. Ne uporabljajte blizu predmetov, ki proizvajajo visoko vročino, na primer pečic.
 - Če se uporabljata blizu takšnih mest, lahko pride do požarov.
12. Opravite temeljit pregled, če brezžični puhalnik za zrak uporabljate za pihanje ali čiščenje židkega prahu ali prašnih delcev.
 - Prah ali prašni delci se lahko vsesajo in znotraj prilepijo, s čimer povzročijo, da se ventilator zlomi ali da pride do poškodb.
13. Ne puščajte na mestih, kot so veje ali tla, medtem ko se še vedno vrti.
 - Lahko pride do poškodb.
14. Med upravljanjem stroja vedno nosite trdno obutev in dolge hlače.
 - Prah, ki nastane med uporabo naprave, je lahko škodljiv za vaše zdravje. Če med uporabo nastaja veliko prahu, nosite protiprašno masko.
16. Ne odmikajte oči od konice raztegljivega dulca ali odprtine za sunek zraka, medtem ko se počasi pomikate naprej. Nikoli ne delajte v vzratni smeri. To bi lahko povzročilo, da padete.
17. Nikoli ne dovolite nobeni osebi, da se približa uporabniku naprave bližje od 5 metrov, da je ne zadanejo leteči predmeti. Prav tako vedno vzdržujte to razdaljo do drugih predmetov, kot so avtomobili ali okna, da jih leteči predmeti ne poškodujejo.
18. Nikoli ne usmerjajte naprave proti ljudem ali živalim. Naprava piha majhne predmete z veliko hitrostjo in lahko povzroči poškodbe.
19. Nikoli ne delajte z nestabilne podlage, kot na primer na lestvi ali na stopničasti lestvi.
 - To lahko privede do poškodbe.
20. Previdnostni ukrepi med transportom
 - Sprostite stikalo na trupu naprave in odstranite baterijo.
 - Napravo nosite za ročaj na trupu.
- Ko jo transportirate s pomočjo vozila, sprejmite ustrezne ukrepe, da preprečite, da bi se prevrnila ali se poškodovala.
21. Med delom pazite na svojo podlago, če je spolzka, kot na primer na mokrih območjih, v snegu ali ledu, in na pobočjih ali nepravilnih površinah.
22. Upoštevajte, da med delom v suhih pogojih z veliko finih delcev lahko nastane statična elektrika, ki se nepričakovano sprosti.
23. Hodite, nikoli ne tecite.
24. Stroj uporabljajte le ob razumnih urah - ne zgodaj zjutraj ali pozno ponoči, ko bi lahko zmotili druge ljudi.
25. Uporabite grablje in metle, da razrahljate mel, preden ga razpihate.
26. V prašnih pogojih narahlo navlažite površine ali uporabite nastavek za pršenje.
27. Uporabite raztegljiv dulec, da lahko tok zraka deluje blizu tal.
28. Stroj shranite le na suhem mestu.
 - Ta naprava ni namenjena uporabi s strani oseb (vključno z otroci) z zmanjšanimi fizičnimi, čutnimi ali duševnimi sposobnostmi, ki pomanjkanjem izkušenj in znanja, razen če jih nadzoruje ali jih je o napravi poučila oseba, ki je odgovorna za njihovo varnost. (7.12 IEC 60335-1:2010)
 - Otroke je treba nadzorovati, da se zagotovi, da se z napravo ne igrajo. (7.12 IEC 60335-1:2010)
 - To napravo lahko uporabljajo otroci od 8. leta dalje in osebe z zmanjšanimi fizičnimi, čutnimi ali duševnimi sposobnostmi, ki pomanjkanjem izkušenj in znanja, če so nadzorovane ali so bile poučene glede uporabe naprave na varen način in razumejo nevarnosti, ki izhajajo iz uporabe. Otroci se z napravo ne smejo igrati. Otroci ne smejo izvajati čiščenja in uporabniškega vzdrževanja brez nadzora. (7.12 EN 60335-1:2012)
29. Izdelka ne uporabljajte, če se orodje ali električni kontakti baterije (baterijski nosilec) deformirajo.
 - Nameščanje baterije lahko povzroči kratki stik, ki lahko vodi do izhajanja dima ali vžiga.
30. Na električnih kontaktih (baterijski nosilec) orodja se ne smejo nabrati ostružki ali prah.
 - Pred uporabo se prepričajte, da se na kontaktih niso nabrali ostružki in prah.
 - Med uporabo poskusite preprečiti padanje ostružkov ali prahu z orodja na baterijo.
 - Pri prekinitvi delovanja ali po uporabi orodja ne puščajte na območju, kjer je lahko izpostavljeno padajočim ostružkom ali prahu.
 - To lahko povzroči kratki stik, ki lahko vodi do izhajanja dima ali vžiga.

ODDATNA VARNOSTNA NAVODILA

ODSTRANJEVANJE/NAMESČANJE BATERIJE POZOR

Nikoli ne naredite kratkega stika z baterijo.

UPORABA PUHALA OPOZORILO

- Ne uporabljajte, kadar je vaše vidno polje slabo, kot recimo ponoči ali v neprijaznem vremenu.
- Ne uporabljajte v dežju ali na mokrih tleh po dežju.
- Med uporabo puhalu vedno pazite na vašo podlago, da ne zdrsnete in izgubite ravnotežja.
- Ne uporabljajte na strmih pobočjih.
- Pazite na to, v katero smer je puhalo obrnjeno, da se izognete ljudem ali stvarim, ki se zlahka zlomijo, kot so na primer okna.
- Pazite na delo v omejenih prostorih ali puhanju v veter, da preprečite, da bi leteči predmeti prileteli nazaj in vas zadeli.
- Drugim osebam se ne približujte na manj kot 5 metrov. Če delata 2 ali več oseb, ohranjajte medsebojno razdaljo najmanj 5 metrov.

Slovenščina

- Ko pritrjujete ali odstranjujete raztegljiv dulec, vedno sprostite stikalo in odstranite baterijo iz puhalca, da preprečite nesrečo.
- Vstop zraka naj bo vedno obrnjen stran od vašega telesa, ker bi sicer lahko vpotegnil vaša delovna oblačila proti vstopu zraka.

POZOR

- Baterijo varno pritrdite na puhalo. Če ni pritrjena varno, lahko odpade in povzroči poškodbe.
- Če v vstop zraka pride predmet, ki povzroči, da se puhalo zaustavi, takoj sprostite stikalo, nato odstranite baterijo, preden poskusite odstraniti tujek.

PREVIDNOSTNI UKREPI ZA BATERIJO IN POLNILEC

1. Baterijo vedno polnite pri okoljski temperaturi od -10-40°C. Temperatura, nižja od -10°C bo povzročila prenapolnjenost kar je nevarno. Baterije ni mogoče polniti pri temperaturi višji od 40°C. Najbolj primerna temperatura za polnjenje je med 20-25°C
2. Polnilnika ne uporabljajte neprekinjeno. Ko zaključite s polnjenjem, pustite polnilnik mirovati približno 15 minut pred naslednjim polnjenjem baterije.
3. Ne dovolite, da bi v luknjo, ki povezuje polnilno baterijo prišel tujek.
4. Polnilne baterije in polnilnika nikoli ne razstavljajte.
5. V polnilni bateriji nikoli ne povzročite kratkega stika. Kratak stik v bateriji bo povzročil močan električni tok in pregrevanje. Posledica tega bo pregretje ali poškodba baterije.
6. Baterije ne zavrzite v ogenj. Če baterija zagori, lahko eksplodira.
7. Uporaba prazne baterije lahko poškoduje polnilnik.
8. Ko se življenjska doba baterije zmanjša za normalno uporabo, jo takoj nesite v trgovino, kjer ste jo kupili. Prazne baterije ne zavrzite.
9. V prezačevalne reže polnilnika ne vstavljajte predmetov. Vstavljanje kovinskih ali vnetljivih predmetov v prezačevalne reže polnilnika bo povzročilo električni udar ali poškodovalo polnilnik.

OPOZORILO ZA LITIJ-IONSKO BATERIJO

Za podaljšanje življenjske dobe je litij-ionska baterija opremljena z zaščitno funkcijo, ki ustavi izhod.

V zgoraj opisanih primerih od 1 do 3 se pri uporabi tega izdelka, tudi če ugasnete stikalo, motor lahko ustavi. To ni nobena težava, ampak rezultat zaščitne funkcije.

1. Ko se porabi preostala moč baterije se motor ugasne. V tem primeru baterijo takoj napolnite.
2. Če je orodje preobremenjeno se motor lahko ustavi. V tem primeru sprostite stikalo orodja in odstranite vzroke za preobremenitev. Po tem lahko orodje spet uporabljate.
3. Če se baterija pregreje zaradi preobremenitve, se bo ustavil dovod moči. V tem primeru nehaite uporabljati baterijo in pustite jo, da se ohladi. Po tem lahko orodje spet uporabljate.

Prosimo, da upoštevate naslednja opozorila in ukrepe.

OPOZORILO

Da bi preprečili iztekanje baterija, ustvarjanje toplote, oddajanje dima, eksplozijo in zažiganje, prosimo, da upoštevate naslednja varnostna opozorila.

1. Na bateriji se ne sme nalagati kovinski prah ali nečistoče.
- Med delom preprečite padanje kovinskega prahu ali odrezkov na baterijo.
- Zagotovite, da se kovinski prah, odrezki in prah, ki padajo na orodje, ne nalagajo na bateriji.

- Baterij, ki jih ne uporabljate, ne smete shranjevati na mestih, ki so izpostavljena kovinskemu prahu, odrezkom in prahu.
- Preden shranjevanjem baterije z nje odstranite morebiten kovinski prah in ostali prah, ki se lahko baterije oprijema. Baterije ne shranjujte skupaj z ostalimi kovinskimi deli (vijaki, žebliji, itd.).
2. Baterije ne prebadajte z ostrimi predmeti kot so žebliji, ne udarjajte je s kladivom, ne stopite na njo, jo mečite ali izpostavljajte težkih fizičnim udarom.
3. Vidno poškodovane ali deformirane baterije ne uporabljajte.
4. Baterije z zamenjano polariteto ne uporabljajte.
5. Baterije ne priključite neposredno na električne vtičnice ali cigaretni vžigalnik v avtomobilu.
6. Baterijo uporabljajte le za določene namene.
7. Nadaljnje polnjenje takoj ustavite, če se polnjenje ne zaključi, ko preteče določen čas polnjenja.
8. Baterije ne postavljajte ali izpostavljajte na visoke temperature ali visok pritisk, na primer v mikrovalovno pečico, sušilec ali visokotlačno komoro.
9. Ko zaznate iztekanje ali neprijeten vonj se takoj odmaknite od ognja.
10. Ne uporabljati v prostorih, kjer se ustvarja močna statična elektrika.
11. Če baterija teče, ima čuden vonj, generira toploto, je razbarvana ali deformirana oziroma kakorkoli izgleda čudna med uporabo, polnjenjem ali shranjevanjem jo takoj odstranite iz opreme ali polnilnika in jo nehaite uporabljati.
12. Ne potaplajte baterije in ne dovolite, da vanjo stečejo kakršnekoli tekočine. Vstop prevodne tekočine, kot je voda, lahko povzroči poškodbe ter posledično požar ali eksplozijo. Baterijo shranjujte na hladnem, suhem mestu, stran od lahko vnetljivih in gorljivih predmetov. Izogibati se je potrebno jedkim plinskim ozračjem.

POZOR

1. Če tekočina, ki izteka iz baterije pride v stik z vašimi očmi jih ne drgnite ampak jih operite s svežo, čisto vodo ter takoj obiščite zdravnika. Tekočina lahko povzroči težave z očmi, če ne greste k zdravniku.
2. Če tekočina pride na kožo ali oblačila jih takoj operite s čisto vodo iz pipe. Obstaja možnost, da lahko povzroči draženje kože.
3. Če opazite rjo, čuden vonj, pregrevanje, razbarvanje, deformacijo in/ali druge nepravilnosti pri prvi uporabi baterije, je ne uporabljajte in jo vrnite dobavitelju ali prodajalcu.

OPOZORILO

Če v sponko litijve ionske baterije vdre tuj električno prevoden predmet, lahko nastane kratak stik in s tem nevarnost požara. Prosimo, upoštevajte naslednja navodila za skladiščenje baterije.

- V škatlo za shranjevanje ni dovoljeno odložiti električno prevodnih odrezkov, žebeljev, jeklenih žic, bakrenih žic in drugih žic.
- Baterijo namestite na električno orodje ali jo shranite tako, da jo dobro pritisnete v baterijski pokrov - odprtine za zračenje se morejo prekriti; s tem preprečite nevarnost kratkih stikov. (Glej Skico 2)

GLEDE TRANSPORTA LITIJEVIH BATERIJ

Pri transportu litijevih baterij upoštevajte naslednje previdnostne ukrepe.

OPOZORILO

Obvestite transportno podjetje o tem, da paket vsebuje litijevo baterijo, in o izhodni moči ter upoštevajte navodila transportnega podjetja, ko urejate prevoz.

- Litijeve baterije, ki imajo izhodno moč višjo od 100 Wh so označene kot nevarno blago in za njih boste morali izpolniti posebne prijavne postopke.
- Pri mednarodnem transportu morate upoštevati mednarodno zakonodajo in pravila ter ureditve ciljne države.

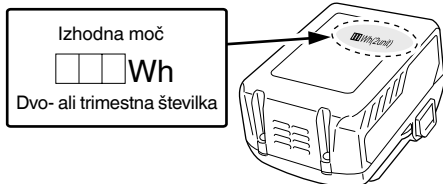

| | |
|---|---|
| ⑪ | Mreža sesalne cevi |
| ⑫ | Baterija |
| ⑬ | Prezračevalne odprtine |
| ⑭ | Baterijski sponki |
| ⑮ | Pokrov baterije |
| ⑯ | Stikalo indikatorja energije baterije |
| ⑰ | Indikatorska lučka napolnjenosti baterije |

SIMBOLI**OPOZORILO**

V nadaljevanju so prikazani simboli, uporabljeni pri stroju. Pred uporabo se prepričajte, da jih razumete.

| Simbol | Pomen |
|--------|---|
| | RB36DA: Akumulatorski Puhalnik |
| | Da ne bi prišlo do poškodb, mora uporabnik prebrati navodila. Z neupoštevanjem opozoril in navodil tvegate električni udar, požar in/ali resne telesne poškodbe. |
| | Preberite, se posvetujte o dvomih in upoštevajte vsa opozorila in navodila v tem priročniku in na enoti. |
| | Pred uporabo te naprave si mora uporabnik obvezno namestiti zaščito za oči. |
| | Električnega orodja ne uporabljajte v dežju in na vlagi oziroma ga ne puščajte na dežju. |
| | Če se predmeti odpihajo, se lahko odbijejo nazaj in povzročijo poškodbo in/ali škodo na drugih predmetih na območju. Always wear protective clothing and shoes. |
| | Držite otroke, druge prisotne osebe in pomočnike 5 m stran od enote. |
| | OPOZORILO ⚠ NEVARNOST Nikoli ne polagajte rok ali drugih stvari na vstop zraka ali na odprtino za sunek zraka. To lahko povzroči poškodbo in/ali poškoduje napravo. |
| | Turbo način je narejen tako, da se avtomatično izklopi in vrne v prejšnji način po 10 sekundah z namenom, da se zaščiti elektronski krogotok. Upoštevajte, da to ni nepravilno delovanje. |
| | Stikalo za izbiro načina |
| | Stikalo za turbo način |
| | Zasveti ; Način 1 |
| | Zasveti ; Način 2 |
| | Zasveti ; Način 3 |
| | Zasveti ; Način 4 |
| | Utripa ; Turbo način |

PREVIDNOSTNI UKREPI ZA POVEZAVO Z NAPRAVO USB (UC18YSL3)

Ko pride do nepričakovane težave, je mogoče, da bodo podatki na napravi USB, ki je povezana s tem izdelkom, poškodovani ali izgubljeni. Vedno naredite varnostno kopijo podatkov na napravi USB, preden jo uporabite s tem izdelkom.

Naše podjetje ne prevzema odgovornosti za podatke, ki so shranjeni na napravi USB in se poškodujejo ali izgubijo, ali za poškodbe na povezani napravi.

OPOZORILO

- Pred uporabo preverite, če so na kablu USB kakršne koli napake ali poškodbe. Uporaba okvarjenega ali poškodovanega kabla USB lahko povzroči dim ali ogenj.
- Ko proizvoda ne uporabljate, pokrijte vrata USB z gumijastim pokrovčkom.
- Zbiranje prahu itd. v vratih USB lahko povzroči nastajanje dima ali ogenj.

OPOMBA

- Med polnjenjem USB lahko pride do občasnih prekinitev.
- Ko naprave USB ne polnite, odstranite napravo USB s polnilnika. Če tega ne boste storili, boste skrajšali življenjsko dobo naprave USB, pride pa lahko tudi do nepričakovanih nesreč.
- V tem primeru morda ne bo mogoče napolniti naprav USB, kar je odvisno od vrste naprave.

IMENA DELOV (SI. 1 – SI. 8)

| | |
|---|---|
| ① | Stikalo |
| ② | Ročaj |
| ③ | Stikalo za turbo način |
| ④ | Stikalo za izbiro načina |
| ⑤ | Indikacijska lučka za prikazovanje načina |
| ⑥ | Izpušna vrata |
| ⑦ | Razširitvena šoba |
| ⑧ | Izpušna vrata |
| ⑨ | Motor in ventilator |
| ⑩ | Sesalna vrata |

Slovenščina

Baterija

| Simbol | Pomen |
|--------|--|
| | Zasveti ; Preostala moč baterije je več kot 75% |
| | Zasveti ; Preostala moč baterije je med 50 in 75%. |
| | Zasveti ; Preostala moč baterije je med 25 in 50%. |
| | Zasveti ; Preostala moč baterije je manj kot 25% |
| | Utripa ; Baterija je skoraj prazna. Baterijo napolnite takoj, ko bo mogoče. |
| | Utripa ; Izhod se je ustavil zaradi visoke temperature. Odstranite baterijo in počakajte, da se orodje v celoti ohladi. |
| | Utripa ; Izhod je prekinjen zaradi napake ali okvare. Težava je lahko baterija, zato se obrnite na prodajalca. |

| | |
|--|--|
| | Odklopite baterijo |
| | Samo za države EU Električnih orodij ne zavržite skupaj z gospodinjstskimi odpadki! V skladu z evropsko direktivo 2002/96/EC o odpadni električni in elektronski opremi in izvedbi v skladu z državnimi zakoni, je treba električna orodja, ki so dosegla življenjsko dobo ločeno zbirati in vrniti v z okoljem združljivo ustanovo za recikliranje. |

STANDARDNI DODATKI

Zraven glavnega orodja (1 orodje) vsebuje paket pribor napisan na strani 275.

Standardni pripomočki se lahko spremenijo brez vnaprejšnjega obvestila.

UPORABE

- Čiščenje lista v parkih in vrtovih.
- Čiščenje po obrezovanju dreves ali košnji.
- Čiščenje stadionov in igrišč.

SPECIFIKACIJE

1. Električno orodje

| | |
|---------------------------------|---|
| Model | RB36DA |
| Napetost | 36 V |
| Hitrost | 0 – 24000 min ⁻¹ (BSL36A18, ko je popolnoma napolnjen) |
| Hitrost zraka | 0 – 45 [53] m/s |
| Količina zraka | 0 – 680 [800] m ³ /h |
| Neprekinjen čas delovanja | Približno 9,5 minut (BSL36A18, ko je popolnoma napolnjen) |
| Baterija na voljo za to orodje* | BSL36A18 |
| Teža** | 3,5 kg (S pritrjenim BSL36A18) |

[] označuje, da je v turbo načinu

* Obstoječe baterije (serije BSL3660/3620/3626, BSL18xx itd.) se ne morejo uporabljati s tem orodjem.

** V skladu z EPTA postopkom 01/2003

2. Baterija

| | |
|-----------------------------------|--|
| Model | BSL36A18 |
| Napetost | 36 V / 18 V (samodejni preklap*) |
| Kapaciteta baterije | 2,5 Ah/5,0 Ah (samodejni preklap*) |
| Razpoložljivi brezžični izdelki** | Večvoltne serije, izdelek 18 V |
| Razpoložljiv polnilnik | Drsni polnilnik za litij-ionske baterije |

* Orodje se bo samodejno preklapilo.

** Podrobnosti si ogledajte v našem splošnem katalogu.

3. Polnilnik

| | |
|--------------------|---------------|
| Model | UC18YSL3 |
| Napetost polnjenja | 14,4 V - 18 V |
| Teža | 0,6 kg |

POLNLENJE

Pred uporabo električnega orodja napolnite baterijo po sledečem postopku.

1. Napajalni kabel polnilnika vključite v vtičnico.

Ob priključitvi vtičnika polnilnika v vtičnico bo kontrolna lučka napoljenosti utripala rdeče (v 1-sekundnih intervalih).

2. Vstavite baterijo v polnilnik.

Trdno vstavite baterijo v polnilnik, kot je prikazano na **Sl. 3** (na strani 2).

3. Polnjenje

Pri vstavljanju baterije v polnilnik bo kontrolna lučka napoljenosti utripala modro.

Ko bo baterija povsem napolnjena, bo kontrolna lučka gorela zeleno. (Glej **Tabela 1**)

- (1) Označba kontrolne lučke napoljenosti
Označbe kontrolne lučke napoljenosti bodo takšne, kot je prikazano v **Tabeli 1**, glede na pogoje polnilnika ali baterije za polnjenje.

Tabela 1

| Kazalniki kontrolne lučke napolnjenosti | | | | |
|--|------------------------|--------------------|---|---|
| Kontrolna lučka napolnjenosti (RDEC/MODER/ZELEN/VIJOLIČEN) | Pred polnjenjem | Utripa (RDEC) | Sveti za 0,5 sekunde. Ne sveti za 0,5 sekunde. (ugasne se za 0,5 sekunde) | Priključen v električni vir |
| | Med polnjenjem | Utripa (MODER) | Sveti za 0,5 sekunde. Ne sveti 1 sekundo. (izklopljeno 1 sekundo) | Zmogljivost akumulatorja znaša manj kot 50% |
| | | Utripa (MODER) | Sveti za 1 sekundo. Ne sveti za 0,5 sekunde. (ugasne se za 0,5 sekunde) | Zmogljivost akumulatorja znaša manj kot 80% |
| | | Sveti (MODER) | Nenehno sveti | Zmogljivost akumulatorja znaša več kot 80% |
| | Polnjenje končano | Sveti (ZELEN) | Nenehno sveti (Neprekinjeno brenčanje: okoli 6 sekund) | |
| | Mirovanje po pregretju | Utripa (RDEC) | Sveti za 0,3 sekunde. Ne sveti za 0,3 sekunde. (ugasne se za 0,3 sekunde) | Pregreta baterija. Ni mogoče napolniti. (Polnjenje se bo izvršilo, ko se baterija ohladi) |
| | Polnjenje ni možno | Utripa (VIJOLIČEN) | Sveti za 0,1 sekunde. Ne sveti za 0,1 sekunde. (ugasne se za 0,1 sekunde) ■ ■ ■ ■ ■ ■ ■ ■ ■ ■ ■ ■ ■ ■ ■ ■ (Brenčanje v presledkih: okoli 2 sekundi) | Napaka v bateriji ali polnilniku |

- (2) Temperature in čas polnjenja baterije
Temperatura in čas polnjenja je prikazan v **Tabela 2**.

Tabela 2

| Polnilnik | | UC18YSL3 | | | | | |
|-----------|---|--------------|---|--|---|--|--------------------------------|
| Baterija | Vrsta baterije | Li-ion | | | | | |
| | Temperature pri katerih se lahko baterija polni | -10°C – 50°C | | | | | |
| | Napetost polnjena | V | 14,4 | | 18 | | |
| | Čas polnjenja, pribl. (pri 20°C) | min. | Serija BSL14xx | | Serija BSL18xx | | Večvoltna serija (10 celic) |
| | | | (4 celice) | (8 celic) | (5 celic) | (10 celic) | |
| | | | BSL1415S : 15 BSL1415 : 15 BSL1415X : 15 BSL1420 : 20 BSL1425 : 25 BSL1430C : 30 | BSL1430 : 20 BSL1440 : 26 BSL1450 : 32 BSL1460 : 38 | BSL1815S : 15 BSL1815 : 15 BSL1815X : 15 BSL1820 : 20 BSL1825 : 25 BSL1830C : 30 | BSL1830 : 20 BSL1840 : 26 BSL1850 : 32 BSL1860 : 38 | |
| USB | Napetost polnjenja | V | 5 | | | | |
| | Polnilni tok | A | 2 | | | | |

OPOMBA

Čas polnjenja je odvisen od temperature okolja in napetosti električnega vira.

4. **Izključite napajalni kabel polnilnika iz vtičnice.**
5. **Polnilnik trdno pritrite in izvlecite baterijo.**

OPOMBA

Baterijo izvlecite iz polnilnika po uporabi in jo shranite.

V zvezi z električnim tokom v primeru novih baterij itd.

Ker notranja kemijska snov novih baterij in baterij, ki niso bile dlje časa uporabljene, ni aktivirana, je lahko električni tok nizek, ko jih uporabljate prvič in drugič. To je časovno omejen pojav in normalen čas, potreben za polnjenje, se povrne po 2 – 3 polnjenjih baterije.

Kaj storiti za daljše delovanje baterij.

- (1) Baterije napolnite, preden se popolnoma sprazniijo. Če začutite, da moč orodja upada, ga prenehajte uporabljati in napolnite njegovo baterijo. Če nadaljujete z uporabo orodja in porabite električni tok, se lahko baterija poškoduje, kar skrajša njeno življenjsko dobo.
- (2) Izogibajte se polnjenju pri visokih temperaturah. Akumulatorska baterija bo takoj po uporabi vroča. Če boste takšno baterijo polnili takoj po uporabi, se bo njena notranja kemijska snov izčrpala in življenjska doba baterije se bo skrajšala. Pustite baterijo in jo napolnite potem, ko se je nekaj časa ohlajala.

POZOR

- Pri polnjenju segrete baterije, ki je bila dalj časa izpostavljena neposredni sončni svetlobi ali pa je bila pravkar uporabljena, bo kontrolna lučka napoljenosti zasvetila za 0,3 sekunde, ne bo svetila za 0,3 sekunde (ugasne se za 0,3 sekunde). V takem primeru najprej počakajte, da se baterija ohladi, in šele nato pričnite s polnjenjem.
- Ko kontrolna lučka napoljenosti utripa (vsake 0,2 sekunde), preverite, ali so na kontaktnih polnilnika tujki, in jih odstranite. Če tujkov ni, gre verjetno za okvaro baterije ali polnilnika. Odnosite ju v pooblaščen servisni center.
- Ker traja približno 3 sekunde, preden vgrajeni mikroročunalnik zazna, da ste baterijo, ki jo polnite v polnilniku UC18YSL3 vzeli iz polnilnika, počakajte vsaj 3 sekunde, preden jo znova vstavite in nadaljujete s polnjenjem. Če baterijo vstavite, preden pretečejo 3 sekunde, se morda ne bo pravilno napolnila.

| | | |
|---|-----|-----|
| Polnjenje naprave USB preko električne vtičnice | 9-a | 4 |
| Polnjenje naprave USB in baterije preko električne vtičnice | 9-b | 4 |
| Kako napolniti napravo USB | 10 | 4 |
| Ko je polnjenje naprave USB zaključeno | 11 | 4 |
| Izbor pribora | — | 276 |

O NAPRAVI USB

- Polnjenje naprave USB preko električne vtičnice. (**SI. 9-a**)
- Polnjenje naprave USB in baterije preko električne vtičnice. (**SI. 9-b**)
- Kako napolniti napravo USB. (**SI. 10**)
- Ko je polnjenje naprave USB zaključeno. (**SI. 11**)

VZDRŽEVANJE IN PREGLEDI

1. Pregled mrežice

Pred in po uporabi preverite in zagotovite, da je mrežica, ki pokriva vstop zraka, ni poškodovana. Če je poškodovana, se za popravilo obrnite na vašo trgovino ali HiKOKI-jev pooblaščen servisni center.

2. Pregled montažnih vijakov

Redno preverjajte vse montažne vijake in se prepričajte, da so primerno zaviti. Če se katerikoli vijak odvije, ga takoj zavijte. Če se katerikoli vijak odvije, ga takoj zavijte. Če tega ne naredite lahko pride do resnih nesreč.

3. Vzdrževanje motorja

Navijte motorja je dejansko »srce« električnega orodja. Izvajajte pravočasne ukrepe, da zagotovite, da se navijte ne poškoduje in/ali zmocni zaradi olja ali vode.

4. Pregled kontaktov (orodje in baterija)

Pred uporabo se prepričajte, da se na kontaktnih niso nabrali ostružki in prah.

Občasno preverite pred, med in po uporabi.

POZOR

Odstranite ostružke ali prah, ki se je morda nabral na kontaktnih.

V nasprotnem primeru lahko pride do okvare.

5. Očistite zunanost

Ko se škarje za živo mejo umažejo, jih obrišite z mehko suho krpo, ali s krpo, namočeno v milnico. Ne uporabljajte klorovih raztopin, bencina ali razredčevalcev barve, saj ti stopijo plastiko.

Če je mrežica blokirana z odpadki, bo puhalo delovalo manj učinkovito.

Če je potrebno, jo nežno očistite z mehko krtačo.

6. Shranjevanje

Škarje za živo mejok shranite v prostor, kjer je temperatura nižja od 40, ter izven dosega otrok.

OPOMBA

Shranjevanje litij-ionskih baterij. Zagotovite, da so litij-ionske baterije popolnoma napolnjene, preden jih shranite.

Dolgotrajno shranjevanje baterij (3 mesece ali več), ki so le malo napolnjene, lahko vodi do slabšega delovanja, znatnega zmanjšanja časa uporabe baterije ali povzroči, da baterij ni več možno napolniti.

Vendar pa se lahko znatno zmanjšan čas uporabe baterije popravi tako, da se baterije dva do petkrat ponavljajoče napolnijo in uporabijo.

Če je kljub ponavljajočem polnjenju in uporabi čas baterije še vedno zelo kratek, baterije zavržite in kupite nove.

PRED DELOVANJEM

○ Nastavljanje in preverjanje delovnega okolja

S sledenjem previdnostnih ukrepov preverite, ali je delovno okolje primerno.

UPORABA UPRAVLJALNIH ELEMENTOV (FUNKCIJ)

● Funkcije stikala za izbiro načina (Slika 4)

OPOMBA



Turbo način se avtomatično izklopi in vrnitev v prejšnji način po 10 sekundah z namenom, da se zaščiti elektronski krogotok. Ponovno pritisnite stikalo za turbo način, da se puhalo preklopi nazaj na turbo način.

● Delovna zmogljivost pri popolnoma polni bateriji

Spodnje je groba ocena količine dela, ki jo zagotavlja puhalo, ko je baterija popolnoma napolnjena. (Količina dela se lahko nekoliko spreminja glede na temperaturo okolja in lastnosti baterije.)

Čas pri neprekinjenem delovanju, ko je stikalo popolnoma pritisnjeno v vsakem izmed načinov

| Način \ Baterija | BSL36A18 |
|------------------|-----------|
| Način 1 | 29,5 min. |
| Način 2 | 19,5 min. |
| Način 3 | 13 min. |
| Način 4 | 9,5 min. |

NAMESTITEV IN DELOVANJE

| Dejanje | Slika | Stran |
|---|-------|-------|
| Vstavljanje pokrova za baterijo | 2 | 2 |
| Polnjenje | 3 | 2 |
| Funkcije stikala za izbiro načina | 4 | 2 |
| Pritrjevanje raztegljivega dulca | 5 | 3 |
| Odstranitev in vstavljanje baterije | 6 | 3 |
| Vklop puhalo | 7 | 3 |
| ○ indikatorju preostale energije baterije | 8 | 3 |

POZOR

Pri uporabi in vzdrževanju električnih orodjih je treba upoštevati varnostne uredbe in standarde, ki so določene za vsako državo.

Pomembno obvestilo o baterijah za akumulatorsko orodje HiKOKI

Obvezno uporabljajte naše originalne akumulatorske baterije. Za varnost in pravilno delovanje našega akumulatorskega električnega orodja ne jamčimo, če uporabljate baterije, ki jih ni izdelalo naše podjetje, in če baterijo razstavite ali preoblikujete (na primer razstavite in zamenjate celice ali druge notranje dele).

GARANCIJA

Garantiramo za HiKOKI električna orodja v skladu z ustavno/državno veljavnimi uredbami. Garancija ne zajema napak ali poškodb, ki nastanejo zaradi nepravilne uporabe, zlorabe ali normalne obrabe. V primeru pritožbe pošljite sestavljeno električno orodje skupaj z GARANCIJSKIM CERTIFIKATOM, ki ga najdete na koncu teh navodil za uporabo, na pooblaščen servis HiKOKI.

Informacije o hrupu in vibracijah

Ilzmerjene vrednosti so bile določene v skladu z EN50636-2-100 in določene v skladu z ISO 4871.

A tipično vrednoten nivo jakosti hrupa: 93 dB (A)

A tipično vrednoten nivo zvočnega tlaka: 81 dB (A)

Nezanesljivost K: 3 dB (A).

Obvezna uporaba glušnikov.

Skupna vrednost vibracij (vsota vektorja triax) je v skladu s standardom EN50636-2-100.

Vrednost emisije vibracij $a_h = 1,4 \text{ m/s}^2$

Nezanesljivost K = 1,5 m/s^2

Skupna vrednost vibracij je bila merjena v skladu s standardno testno metodo in se lahko uporablja za primerjavo enega orodja z drugim.

Uporablja se lahko tudi kot prvotna ocenitev izpostavljenosti.

OPOZORILO

- Emisija vibracij med dejansko uporabo električnega orodja se lahko razlikuje od navedene vrednosti, glede na način uporabe orodja.
- Prepoznajte varnostne ukrepe za zaščito uporabnika, ki temeljijo na oceni izpostavljanja v dejanskih pogojih uporabe (z upoštevanjem vseh delov obratovalnega ciklusa, kot so obdobja, ko je orodje izključeno, in ko orodje teče v prostem teku dodatno k času zagona).

OPOMBA

Zaradi HiKOKIJEVEGA programa nenehnega raziskovanja in razvoja se specifikacije lahko spremenijo brez predhodnega obvestila.

ODPRAVLJANJE MOTENJ

Uporabite pregled v spodnji tabeli, če orodje ne deluje normalno. Če to ne odpravi težave, se posvetujte z vašim prodajalcem ali HiKOKI pooblaščenim servisnim centrom.

1. Električno orodje

| Težava | Mogoč vzrok | Odprava |
|--------------------------------|---|---|
| Orodje ne deluje | Baterija je prazna | Napolnite baterijo. |
| | Baterija ni povsem vstavljena. | Potiskajte baterijo, dokler ne slišite klika. |
| Orodje se je nenadoma ustavilo | Orodje je bilo preobremenjeno | Odpravite težavo, ki povzroča preobremenjenost. |
| | Baterija je pregreta. | Naj se baterija ohladi. |
| | Tujej blokira vstopno odprtino. | Odstranite vse tuje. |
| Nizka pihalna moč | Tujej je zagozden v izpušnih ali sesalnih vratih. | Odstranite vse tuje. |
| | Baterija je skoraj prazna. Baterija je popolnoma izpraznjena. | Napolnite baterijo. |
| Baterije ni mogoče namestiti | Poskušanje namestitve baterije, ki ni navedena za orodje. | Namestite večvoltno baterijo. |

Slovenščina

2. Polnilnik

| Težava | Mogoč vzrok | Odprava |
|--|--|--|
| Lučka za prikaz polnjenja hitro utripa v vijolični barvi in polnjenje baterije se ne prične. | Baterija ni povsem vstavljena. | Čvrsto vstavite baterijo. |
| | Na kontaktnih baterije ali na mestu, kjer je baterija pritrjena, so tučki. | Odstranite tučke. |
| Lučka za prikaz polnjenja utripa rdeče in polnjenje baterije se ne prične. | Baterija ni povsem vstavljena. | Čvrsto vstavite baterijo. |
| | Baterija je pregreta. | Če jo pustite pri miru, se bo baterija pričela samodejno polniti, če se bo znižala njena temperatura, vendar lahko to vpliva na življenjsko dobo baterije. Priporočamo, da baterijo ohladite na dobro prezračevanem mestu brez neposredne sončne svetlobe. |
| Čas delovanja baterije je kratek, čeprav je baterija popolnoma napolnjena. | Življenjska doba baterije je potekla. | Zamenjajte baterijo z novo. |
| Baterija se polni veliko časa. | Temperatura baterije, polnilnika ali okolice je zelo nizka. | Napolnite baterijo v notranjih prostorih ali v drugem toplom okolju. |
| | Odprtine polnilnika so blokirane, zato so se notranje komponente pregrele. | Ne blokirajte odprtin. |
| | Hladilni ventilator ne deluje. | Kontaktirajte pooblaščen servisni center HiKOKI zaradi popravil. |
| Lučka za napajanje USB se je izklopila in naprava USB se je nehala polniti. | Baterija je skoraj prazna. | Zamenjajte baterijo z baterijo, ki ni prazna. |
| | | Povežite vtiaka polnilnika s vtičnico. |
| Lučka za napajanje USB se ne izklopi, čeprav je naprava USB končala s polnjenjem. | Lučka za polnjenje USB postane zelene barve, da prikaže, da je polnjenje z USB mogoče. | To ni okvara. |
| Ni jasno, kakšno je stanje napoljenosti naprave USB in ali je polnjenje končano. | Lučka za napajanje USB se ne izklopi, tudi ko je polnjenje zaključeno. | Preverite stanje polnjenja naprave USB, ki se polni. |
| Polnjenje naprave USB se na sredi ustavi. | Polnilnik ste povezali z električno vtičnico, medtem ko se je polnila naprava USB, ki je za vir energije uporabljala baterijo. | To ni okvara. Polnilnik ustavi polnjenje USB za okoli 5 sekund, ko menjuje vire napajanja. |
| | V polnilnik ste vstavili baterijo, medtem ko se je polnila naprava USB z električno vtičnico kot virom energije. | |
| Polnjenje naprave USB se na sredi ustavi, ko se hkrati polnita baterija in naprava USB. | Baterija je povsem napolnjena. | To ni okvara. Polnilnik ustavi polnjenje USB za okoli 5 sekund, ko preveri, če se je baterija uspešno povsem napolnila. |
| Polnjenje naprave USB se ne prične, ko se hkrati polnita baterija in naprava USB. | Preostala zmogljivost baterije je zelo nizka. | To ni okvara. Ko zmogljivost baterije doseže določeno raven, se samodejno prične polnjenje USB. |

VŠEOBECNÉ INFORMÁCIE O BEZPEČNOSTI ELEKTRICKÉHO NÁRADIA

⚠ VÝSTRAHA

Prečítajte si všetky bezpečnostné výstrahy a všetky pokyny.

Nedodržanie výstrah a pokynov môže viesť k zasiahnutiu elektrickým prúdom, požiaru a/alebo vážnemu poraneniu osoby.

Všetky výstrahy a pokyny uschovajte pre možnú potrebu v budúcnosti.

Výraz „elektrické náradie“ uvedený na výstrahách označuje vaše zo siete napájané (sieťovým káblom vybavené) elektrické náradie alebo náradie napájané akumulátorom (bez sieťového kábla).

1) Bezpečnosť na pracovisku

- Udržujte svoje pracovisko čisté a dobre osvetlené.
Neporiadok a tmavé plochy zvyšujú pravdepodobnosť úrazov.
- Nepoužívajte elektrické náradie vo výbušnom prostredí, ako napríklad v prítomnosti horľavých kvapalín, plynov alebo prachu.
Elektrické náradie vytvára iskry, ktoré môžu zapáliť prach alebo výpar.
- Počas práce s elektrickým náradím by sa mali okolostojaci a deti zdržiavať mimo pracovného priestoru.
Odvodenie pozornosti môže spôsobiť neschopnosť ovládania náradia.

2) Elektrická bezpečnosť

- Zástrčka elektrického náradia musí vyhovovať sieťovej zásuvke.
Žiadnym spôsobom a nikdy neupravujte zástrčku.
V spojení s uzemneným elektrickým náradím nepoužívajte žiadne prechodové zástrčky.
Neupravované zástrčky a správne vyhovujúce zásuvky znižujú riziko zasiahnutia elektrickým prúdom.
- Zabráňte telesnému kontaktu s uzemnenými povrchmi, akými sú potrubia, radiátory, sporáky a chladničky.
Existuje zvýšené riziko zasiahnutia elektrickým prúdom v prípade, ak je vaše telo uzemnené.
- Pracovné náradie nevystavujte účinkom dažďa alebo mokrého prostredia.
Pri preniknutí vody do náradia sa zvyšuje riziko zasiahnutia elektrickým prúdom.
- Kábel nepoužívajte na iné účely. Kábel nikdy nepoužívajte na prenášanie, ťhanie ani ťahaním za kábel náradie neodpájajte od prívodu energie. Kábel chráňte pred teplom, olejom, ostrými hranami alebo pohybujúcimi sa časťami.
Poškodené alebo zamotané káble zvyšujú riziko zasiahnutia elektrickým prúdom.
- Pri používaní elektrického náradia vonku používajte predlžovací kábel vhodný na použitie vonku.
Používanie kábla vhodného na používanie vonku znižuje riziko zasiahnutia elektrickým prúdom.
- V prípade, ak je nevyhnutné používať elektrické náradie vo vlhkom prostredí, používajte prívod elektrického prúdu chránený zariadením pre zvyškový prúd (RCD).
Používanie RCD znižuje riziko zasiahnutia elektrickým prúdom.

3) Osobná bezpečnosť

- Pri používaní elektrického náradia zostaňte pozorný, sústreďte sa na vykonávanú prácu a používajte všetky zmysly.
Elektrické náradie nepoužívajte ak ste unavený, alebo ste pod vplyvom drog, alkoholu alebo liekov.
Chvilka nepozornosti počas práce s elektrickým náradím môže spôsobiť vážne zranenie.
- Používajte osobné ochranné prostriedky. Vždy používajte ochranu očí.
Ochranné prostriedky, akými sú proti prachová maska, protišmykové bezpečnostné topánky, ochranná prilba alebo ochrana sluchu, ktoré sa používajú pre patríčné podmienky znižia vznik osobných poranení.
- Zabráňte náhodnému spusteniu. Pred pripojením k sieťovému zdroju a/alebo akumulátoru, uchopením alebo prenášaním náradia prepnite vypínač do polohy OFF (VYP.).
Prenášanie náradia s prstom na vypínači alebo budenie náradia elektrickým prúdom, kedy je spínač v polohe zapnutia (on) môže mať za následok úraz.
- Pred tým, ako zapnete elektrické náradie, odstráňte z neho akékoľvek nastavovacie kľúče alebo skrutkovače.
Skrutkovač alebo kľúč, ktorý zostal pripojený k otáčajúcej sa časti prístroja môže spôsobiť zranenie.
- Nepreceňujte svoje možnosti. Vždy si zachovajte správnu rovnováhu a zabezpečte správny postoj.
Toto umožní lepšie ovládanie elektrického náradia v neočakávaných situáciách.
- Vhodne sa oblečte. Pri práci nenoste voľný odev alebo šperky. Zabráňte styku vlasov, oblečenia a rúk s pohybujúcimi sa časťami.
Voľné oblečenie, šperky alebo dlhé vlasy sa môžu zachytiť do pohyblivých častí.
- Ak je náradie vybavené pre pripojenie vysávača alebo vrecka na zachytávanie prachu, pripojte ich k náradia a pri práci ich správne používajte.
Používanie zariadení na zachytávanie prachu môže znížiť riziká spôsobené prachom.

4) Používanie a starostlivosť o elektrické náradie

- Elektrické náradie nepreťažujte. Na prácu používajte vždy náradie, ktoré je na ňu určené.
Správne elektrické náradie vykoná prácu, na ktorú je určené lepšie a bezpečnejšie.
- Náradie s poškodeným vypínačom, ktorý sa nedá otočiť do polohy pre zapnutie alebo vypnutie nepoužívajte.
Akékoľvek náradie, ktoré nemôže byť ovládané vypínačom je nebezpečné a musí sa opraviť.
- Pred tým, ako vykonáte akékoľvek úpravy, výmenu príslušenstva alebo skôr, než elektrické náradie odložíte, odpojte ho od zdroja napájania a/alebo akumulátora.
Tieto preventívne bezpečnostné opatrenia znižujú riziko náhodného spustenia elektrického náradia.
- Nečinné elektrické náradie uskladnite mimo dosahu detí a nedovoľte, aby osoby, ktoré nie sú oboznámené s elektrickým náradím alebo s týmto návodom toto elektrické náradie obsluhovali.
V rukách neškolených osôb je elektrické náradie nebezpečné.
- Údržba elektrického náradia. Skontrolujte nesprávne centrovanie alebo zablokovanie pohyblivých častí, poškodenie častí, alebo akékoľvek iné okolnosti, ktoré by mohli ovplyvniť činnosť elektrického náradia.
V prípade poškodenia treba elektrické náradie nechať pred ďalším použitím opraviť.

Mnohé nehody sú spôsobené práve nesprávne udržiavaným elektrickým náradím.

- f) **Sečné náradie udržiavajte ostré a čisté.**
Správne udržiavané sečné náradie s ostrými sečnými hranami je menej náchylné na zablokovanie a je ľahšie ovládateľné.
- g) **Elektrické náradie, príslušenstvo, nástavce náradia a pod. používajte v zmysle týchto pokynov a berúc do úvahy pracovné podmienky a charakter vykonávanej práce.**
Používanie elektrického náradia na iné než určené činnosti môže viesť k vzniku rizikových situácií.
- 5) **Starostlivosť a používanie akumulátorového náradia**
- a) **Nabíjajte jedine nabíjačkou, ktorú uvádza výroba.**
Nabíjačka, ktorá je vhodná pre jeden typ akumulátora môže predstavovať riziko, ak sa použije na nabíjanie iného typu akumulátora.
- b) **Elektrické náradie používajte jedine v spojení so špecificky určeným typom akumulátorov.**
Používanie iného typu akumulátora môže predstavovať riziko poranenia a požiaru.
- c) **Ak sa akumulátor nepoužíva, chráňte ho pred kontaktom s inými kovovými predmetmi, ako sú kancelárske spony, mince, kľúče, klince, skrutky a iné kovové predmety, ktoré môžu spôsobiť vzájomné prepojenie koncoviek.**
Vzájomné skratovanie koncoviek akumulátora môže mať za následok vznik popálením alebo požiaru.
- d) **V rámci podmienok nesprávneho používania môže dôjsť k unikaniu kvapaliny z akumulátora; zabráňte kontaktu s touto kvapalinou. V prípade náhodného kontaktu zasiahnuté miesto opláchnite vodou. Ak kvapalina zasiahne oči, vyhľadajte následne lekársku pomoc.**
Kvapalina unikajúca z akumulátora môže spôsobovať podráždenie alebo popáleniny.
- 6) **Servis**
- a) **Servis na svojom elektrickom náradí nechajte vykonávať jedine kvalifikovaným personálom a pri použití jedine originálnych náhradných dielov.**
Tým sa zabezpečí zachovanie bezpečnosti elektrického náradia.

BEZPEČNOSTNÉ OPATRENIA

Zabráňte prístupu detí a nezainteresovaných osôb.

Pokiaľ náradie nepoužívate, mali by ste ho uložiť mimo dosahu detí a nezainteresovaných osôb.

BEZPEČNOSTNÉ UPOZORNENIA TÝKAJÚCE SA ZÁHRADNÉHO FUKÁRA

DÔLEŽITÉ

PREČÍTAJTE PRED POUŽITÍM

ODLOŽTE PRE PRÍPAD POTREBY

Postupy pre späťhlivu prevádzku ručných záhradných fukárov

● **Nácvik**

- a) Pozorne si prečítajte pokyny. Zoznámte sa s ovládacími prvkami a správnym používaním stroja.
- b) Nikdy nedovoľte, aby stroj používali deti alebo osoby, ktoré nie sú oboznámené s týmto návodom. Miestne predpisy môžu obmedzovať vek obsluhujúcej osoby.
- c) Majte na pamäti, že obsluha alebo užívateľ nesie plnú zodpovednosť za nehody a nepredvídané udalosti voči iným osobám a ich majetku.

● **Príprava**

- a) Zabezpečte si ochranu sluchu a ochranné okuliare. Noste ich po celý čas pri prevádzke stroja.
- b) Pri práci so strojom noste vždy pevnú obuv a dlhé nohavice. Nepracujte so strojom bosí alebo v otvorených sandáloch. Nenoste oblečenie, ktoré je voľné alebo ktorého súčasťou sú visiace šnúry alebo kravata.
- c) Nenoste voľné oblečenie alebo šperky, ktoré môžu byť vťahnuté do vstupu vzduchu. Udržujte dlhé vlasy mimo otvorov pre prívod vzduchu.
- d) Používajte stroj v odporúčanej polohe a len na pevnom a rovnom povrchu.
- e) Nepoužívajte stroj na dláždených alebo štrkových plochách, kde by vyvrstvený materiál mohol spôsobiť zranenie.
- f) Pred použitím vždy vizuálne skontrolujte, či drviace prostriedky, ich skrutky a iné spojovacie prvky sú bezpečne zaistené, kryt nie je poškodený a že ochranné a tieniace prvky sú na svojom mieste. Vymeňte opotrebované alebo narušené súčiastky v sadách, aby bolo zachované vyváženie. Vymeňte poškodené alebo nečitateľné štítky.
- g) Pred použitím skontrolujte napájací a predlžovací kábel, či nevykazujú známky poškodenia alebo opotrebovania. Ak sa kábel počas používania poškodí, okamžite ho odpojte od zdroja napájania. **KÁBLA SA NEDOTÝKAJTE PRED ODOJENÍM PRÍVODU NAPÁJANIA.** Stroj nepoužívajte, ak je kábel poškodený alebo opotrebovaný.
- h) Nikdy nepoužívajte stroj za prítomnosti osôb, zvlášť detí, alebo zvierat v jeho blízkosti.

● **Prevádzka**

- a) Pred uvedením do prevádzky sa uistite, že plniaca komora je prázdna.
- b) Udržujte svoju tvár a telo mimo nasávacieho otvoru.
- c) Nedovoľte, aby sa ruky alebo iné časti tela alebo odevu dostali do nasávacej komory, výfukovej rúry, alebo boli v blízkosti akýchkoľvek pohyblivých častí.
- d) Udržujte správnu rovnováhu a majte pevnú základňu za všetkých okolností. Nenaťahujte sa. Pri podávaní materiálu do stroja nikdy nestojte vyššie ako je spodná časť stroja.
- e) Pri obsluhu tohto stroja stojte vždy mimo priestoru výfukovej zóny.
- f) Pri podávaní materiálu do stroja buďte veľmi opatrní a zabezpečte, aby sa dovnútra nedostali kusy kovu, kamene, fláše, plechovky alebo iné cudzie predmety.
- g) Ak rezací mechanizmus narazí na cudzie predmety alebo ak stroj začne robiť neobvyklý hluk alebo neobvykle vibrovať, okamžite vypnite napájanie a nechajte prístroj zastaviť. Odpojte stroj od napájania a pred jeho opätovným spustením a použitím vykonajte nasledujúce kroky:
- prehľadnite, či nie je poškodený;
 - vymeňte alebo opravte poškodené časti;
 - skontrolujte a dotiahnite všetky uvoľnené časti.
- h) Zabráňte hromadeniu spracovaného materiálu vo výstupnej zóne; môže to prekážať pri správnom vypúšťaní a následkom môže byť spätný ráz materiálu cez vstupný otvor.
- i) Ak dôjde k upchatiu stroja, vypnite napájanie a pred čistením stroj odpojte od prívodu.
- j) Nikdy nepoužívajte stroj s chybnými krytmi alebo štítkmi, alebo bez bezpečnostných zariadení.
- k) Udržujte zdroj napájania bez nečistôt a iných nánosov, aby nedošlo k poškodeniu zdroja energie alebo k požiaru.
- l) Neprevádzajte tento stroj, ak je zdroj napájania spustený.
- m) Zastavte stroj a vyťahnite zástrčku zo zásuvky. Uistite sa, že sa všetky pohyblivé diely úplne zastavia
- kedykoľvek, keď opustíte stroj,
 - pred odstraňovaním upchania alebo čistením vývodu,
 - pred kontrolou, čistením alebo prácou na stroji.
- n) Nenaťahujte stroj, kým je zdroj napájania spustený.

● Údržba a uskladnenie

- Ak je stroj zastavený pre údržbu, kontrolu, skladovanie alebo pre výmenu príslušenstva, vypnite napájanie, odpojte stroj od napájania a skontrolujte, či sa všetky pohyblivé diely úplne zastavili. Pred vykonávaním kontrol, úprav, atď. nechajte stroj vychladnúť. Pri údržbe stroja buďte opatrní a uchovávajte ho v čistote.
- Stroj skladujte na suchom mieste mimo dosahu detí.
- Pred uložením vždy nechajte stroj vychladnúť.
- Z dôvodu bezpečnosti vymeňte opotrebované alebo poškodené diely. Používajte len originálne náhradné diely a príslušenstvo.
- Nikdy sa nepokúšajte porušiť blokovaciu funkciu ochranného krytu.

PREVENTÍVNE OPATRENIA PRE AKKU FUKÁR

- Nikdy nedovoľte, aby zariadenie používali deti alebo osoby neoboznamené s týmito pokynmi. Vek obsluhujúcej osoby môžu obmedzovať miestne predpisy.
- Obsluha alebo používateľ zodpovedá za nehody alebo nebezpečenstvá hroziace iným osobám alebo ich majetku.
- Počas prevádzky neprikladajte ruky ani tvár k otvoru akku fukára.
Mohli by ste sa poraniť.
- Pri čistení častí pod elektrickým prúdom, napríklad elektrických panelov, zachovajte bezpečnú vzdialenosť jednotky od elektrických vodičov.
- Neblokujte tlakový priechod ani prívod vzduchu na akku fukári. Zablokovanie tlakového priechodu alebo prívodu vzduchu na akku fukári spôsobí nadmerné zvýšenie otáčok motora a môže poškodiť lopatky na vnútornej časti jednotky alebo spôsobiť poranenia. Motor sa tiež môže prehriať a spôsobiť požiar.
- Nepoužívajte pri obmedzenom výhľade, napríklad v noci alebo pri zlom počasí. Nepoužívajte ani počas dažďa alebo na mokrom povrchu, napríklad po daždi.
V takýchto situáciách nemusíte mať stabilný postoj, môžete stratiť rovnováhu a spôsobiť nehodu.
- Nepoužívajte na miestach s horľavými materiálmi, ako sú lak, farba, benzén, riedidlo alebo benzín. Takisto nedovoľte, aby sa na takýchto miestach nasali horiace predmety, napríklad zapálené cigarety alebo ohorky.
Môže dôjsť k výbuchu alebo požiaru.
- Nepoužívajte v prostrediach s vysokou koncentráciou chemikálií.
Plastové časti, napríklad ventilátor na vnútornej časti jednotky, sa môžu oslabiť a zlomiť, čo môže viesť k poraneniu.
- Ak si všimnete, že jednotka nepracuje správne alebo vydáva nezvyčajný hluk, ihneď ju prestaňte používať a vypnite pomocou vypínača. Obráťte sa na predajcu, od ktorého ste jednotku kúpili, alebo na autorizované servisné stredisko spoločnosti HiKOKI a požiadajte o kontrolu alebo opravu.
Ďalšie používanie nezvyčajne reagujúcej jednotky môže viesť k poraneniám.
- Ak jednotka náhodou spadne alebo narazí na iný predmet, dôkladne skontrolujte, či nie je prasknutá, zlomená, zdeformovaná a pod.
Prasknutá, zlomená alebo zdeformovaná jednotka môže spôsobiť poranenia.
- Nepoužívajte v blízkosti objektov generujúcich veľké teplo, napríklad peci.
Pri používaní v blízkosti takýchto miest môže dôjsť k požiaru.
- Ak akku fukár používate na odľudovanie alebo upratovanie lepkavého prášku alebo prachových častíc, dôkladne ho kontrolujte.
Nasatý prášok alebo prachové častice sa môžu prilepiť na vnútorné steny, čo môže viesť k prasknutiu ventilátora alebo poraneniu.
- Kým sa zariadenie točí, nenechávajte ho na lavici ani podlahe.
Mohlo by dôjsť k poraneniám.
- Pri obsluhu zariadenia vždy majte obutú pevnú obuv a nosťe dlhé nohavice.
- Prach vytváraný pri používaní zariadenia môže byť škodlivý pre vaše zdravie. Ak sa pri používaní vytvára veľké množstvo prachu, nasadte si masku.
- Pri pomalom pohybe dopredu vždy sledujte hrot predĺžovacej trysky alebo tlakový priechod. Nikdy nepracujte smerom dozadu. Mohli by ste spadnúť.
- Nikdy nedovoľte, aby sa k obsluhu zariadenia priblížili iné osoby na menej ako 5 metrov. Mohli by ich zasiahnuť letiace objekty. Túto vzdialenosť vždy zachovávajte aj od iných objektov, napríklad áut alebo okien, aby ich letiace objekty nepoškodili.
- Zariadenie nikdy nesmerujte na ľudí ani zvieratá. Zariadenie odľuduje malé objekty vysokou rýchlosťou a môže spôsobiť poranenie.
- Zariadenie nikdy nepoužívajte v nestabilnom postoji, napríklad na brehku.
Mohli by ste sa poraniť.
- Opatrenia pri preprave
 - Uvoľnite spínač na tele zariadenia a vyberte batériu.
 - Zariadenie prenášajte pomocou držadla na jeho tele.
 - Pri preprave vo vozidle vykonajte príslušné opatrenia, aby ste zabránili prevráteniu alebo poškodeniu.
- Pri práci na klzkých povrchoch, napríklad vo vlhkých oblastiach, na snehu alebo ľade, svahoch alebo nepravidelných povrchoch dbajte na stabilný postoj.
- Pri práci v suchých podmienkach s množstvom drobných častíčkach vás môže neočakávane zasiahnuť elektrostatický výboj.
- Pohybujte sa chůdzou, nikdy nebežte.
- Zariadenie používajte len v primeranom čase – nie skoro ráno ani neskoro v noci, keď môže rušiť iné osoby.
- Pred fúkaním uvoľnite úložky pomocou hrabí a metiel.
- V prašnom prostredí mierne navlhčite ofukovaný povrch alebo používajte zvlhčovací nadstavec.
- Používajte predĺžovaciu trysku, aby vzduch mohol prúdiť blízko pri zemi.
- Zariadenie odkladajte iba na suché miesto.
 - Toto zariadenie nie je určené na používanie osobami (vrátane detí) so zníženými fyzickými, zmyslovými alebo mentálnymi schopnosťami, prípadne s nedostatkom skúseností alebo vedomostí, pokiaľ na nich nedohliada alebo im neposkytla pokyny na používanie zariadenia osoba zodpovedná za ich bezpečnosť. (7.12 IEC 60335-1:2010)
 - Treba dohliadať na to, aby sa so zariadením nehrali deti. (7.12 IEC 60335-1:2010)
 - Toto zariadenie môžu používať deti staršie ako 8 rokov a osoby so zníženými fyzickými, zmyslovými alebo mentálnymi schopnosťami, prípadne s nedostatkom skúseností alebo vedomostí, iba ak sú pod dohľadom alebo ak im boli poskytnuté pokyny týkajúce sa bezpečného používania zariadenia a rozumujú hroziacim rizikám. Deti sa so zariadením nesmú hrať. Čistenie a bežnú údržbu smú deti vykonávať len pod dohľadom. (7.12 EN 60335-1:2012)
- Výrobok nepoužívajte, ak je zdeformovaný nástroj alebo svorky batérie (držák batérie).
Inštalácia batérie môže spôsobiť skrat, ktorý by mohol viesť k emisii dymu alebo k vznieteniu.

Slovenčina

30. Svorky nástroja (držiač na batériu) udržiajte bez kovových pilín a prachu.
- Pred použitím sa uistite, že v oblasti svoriek sa nenachádzajú kovové piliny a prach.
 - Počas použitia sa snažte zabrániť tomu, aby z nástroja padali na batériu kovové piliny alebo prach.
 - Pri prerušení prevádzky alebo po použití nenechávajte nástroj v oblasti, kde by mohol byť vystavený padajúcim kovovým pilinám alebo prachu.
- Ak tak urobíte, môže to spôsobiť skrat, ktorý by mohol viesť k emisii dymu alebo k vznieteniu.

8. Ak je životnosť ďalšieho nabíjania príliš krátka na praktické použitie, odnesť batériu do predajne, v ktorej ste ju zakúpili. Vyčerpanú batériu nelikvidujte.
9. Do ventilačných otvorov na nabíjačke nevkladajte žiadne predmety.
- Ak do ventilačných otvorov vložíte kovové predmety alebo horľavé materiály, bude to viesť k nebezpečenstvu poranenia elektrickým prúdom alebo sa poškodí nabíjačka.

UPOZORNENIE OHLADNE LÍTIUM-IÓNOVÝCH AKUMULÁTOROV

Kvôli predĺženiu životnosti je lítium-iónový akumulátor vybavený ochrannou funkciou, ktorá preruší výkon.

V dolo uvedených prípadoch 1 až 3 sa motor počas používania výrobku zastaví, aj keď potiahnete vypínač. Nejde o chybu ale o aktivovanie ochrannej funkcie.

1. Keď sa zostávajúca kapacita akumulátora spotrebuje, motor sa zastaví.

V takomto prípade ho ihneď nabite.

2. Motor sa môže zastaviť v prípade preťaženia náradia. V takomto prípade uvoľníte vypínač náradia a odstránite príčinu preťaženia. Následne ho budete môcť opäť použiť.

3. Ak pri preťažení dôjde k prehrievaniu akumulátora, výkon akumulátora sa môže zastaviť.

V takomto prípade prestaňte akumulátor používať a nechajte ho vychladnúť. Následne ho budete môcť opäť použiť.

Okrem toho, berte na zreteľ nasledujúce výstrahy a upozornenia.

VÝSTRAHA

Aby ste zabránili vytečeniu kvapaliny z akumulátora, generovaniu tepla, unikaniu dymu, výbuchu a vznieteniu, dodržiavajte nasledujúce bezpečnostné opatrenia.

1. Zabráňte, aby sa na akumulátore zachytávali kovové piliny a prach.

- Zabráňte, aby počas práce padali na akumulátor kovové piliny a prach.

- Zabezpečte, aby sa kovové piliny a prach spadnuvšie počas vykonávania práce na elektrické náradie nehromadili na akumulátore.

- Nepoužívaný akumulátor neskladujte na mieste s výskytom kovových pilín a prachu.

- Pred uskladnením akumulátora odstráňte z neho kovové piliny a prach, ktoré sa mohli na ňom zachytiť a neskladujte ho spolu s kovovými súčasťami (skrutky, kince a pod.).

2. Akumulátor neprepichujte ostrým predmetom, ako je kliniec, neudierajte po ňom kladivom, nestúpajte naň, nehádzte ním ani ho nevystavujte silným fyzickým nárazom.

3. Očividne poškodený alebo zdeformovaný akumulátor nepoužívajte.

4. Akumulátor nepoužívajte s vymenenou polaritou.

5. Nepripájajte priamo k elektrickej zásuvke ani k zásuvke autozapaľovača.

6. Akumulátor nepoužívajte na iné ako uvedené účely.

7. Ak sa akumulátor nenabije ani po uplynutí doby na nabíjanie, okamžite prestaňte s ďalším nabíjaním.

8. Akumulátor nevystavujte účinkom vysokých teplôt ani veľkého tlaku, ani ho nevkladajte do mikrovlnnej rúry, sušičky alebo vysokotlakovej nádoby.

9. Chráňte pred ohňom akonáhle dôjde k unikaniu tekutiny, alebo ak zadíte odporný zápach.

10. Nepoužívajte na miestach, kde dochádza ku generovaniu silnej statickej elektriny.

11. Ak počas používania, nabíjania alebo skladovania dochádza k unikaniu tekutiny z akumulátora, cítite odporný zápach, dochádza ku generovaniu tepla, zmene farby, deformáciám alebo k čomukoľvek neštandardnému, okamžite akumulátor vyberte z náradia alebo z nabíjačky a prestaňte používať.

ĎALŠIE BEZPEČNOSTNÉ VAROVANIA

VYBRATIE/INŠTALÁCIA AKUMULÁTORA UPOZORNENIE

Akumulátor nikdy neskratujte.

POUŽÍVANIE FUKÁRA

VÝSTRAHA

- Nepoužívajte pri zlom výhľade, napríklad v noci alebo pri nepriaznivom počasi.
- Nepoužívajte počas dažďa ani na mokrom povrchu po daždi.
- Pri používaní fukára vždy dbajte na stabilný postoj, aby ste sa neposmykli a nestrabilí rovnováhu.
- Zariadenie nepoužívajte na prudkých svahoch.
- Venujte pozornosť nasmerovaniu fukára, aby ste nehrozovali ľuď a veci, ktoré sa môžu ľahko rozbiť, napríklad okná.
- Pri práci v uzavretých priestoroch alebo pri fúkaní proti vetru dávajte pozor, aby sa letiace objekty nevrátili a nezasiahli vás.
- K iným osobám sa nepribližujte na menej ako 5 metrov. Pri súčasnej práci dvoch alebo viacerých osôb musí byť medzi nimi vzdialenosť aspoň 5 metrov.
- Pred pripojením alebo odpojením predlžovacej trysky vždy uvoľníte spínač a vyberte z fukára batériu, aby nedošlo k nehode.
- Prívodu vzduchu nepribližujte k svojmu telu, pretože sa k prívodu môže prisať pracovný odev.

UPOZORNENIE

- Batériu bezpečne pripevnite k fukáru. Ak nebude bezpečne pripevnená, môže vypadnúť a spôsobiť poranenie.
- Ak sa do prívodu vzduchu dostane predmet, ktorý spôsobí zastavenie fukára, ihneď uvoľníte spínač a vyberte batériu, skôr ako sa cudzí predmet pokúsite vybrať.

BEZPEČNOSTNÉ OPATRENIA PRE BATÉRIU A NABÍJAČKU

1. Batériu nabíjajte pri okolitej teplote od -10°C do 40 °C. Teplota, ktorá je nižšia ako -10 °C bude viesť k prebitiu, ktoré je nebezpečné. Batériu nesmiete nabíjať pri teplote, ktorá je vyššia ako 40 °C. Najvhodnejšia teplota na nabíjanie je 20 – 25 °C.
2. Nabíjačku nepoužívajte nepretržite. Po dokončení nabíjania nechajte nabíjačku pred Ďalším nabíjaním batérie približne 15 minút odpočívať.
3. Nedovoľte, aby sa do otvoru na pripojenie nabíjateľnej batérie dostali akékoľvek cudzie telesá.
4. Nabíjačnú batériu alebo nabíjačku nikdy nerozoberajte.
5. Nabíjačnú batériu nikdy neskratujte. Skratovanie batérie bude viesť k vysokému elektrickému prúdu a prehriatiu. Následkom bude spálenie alebo poškodenie batérie.
6. Batériu nehádzte do ohňa. Ak sa batéria páli, môže explodovať.
7. Používanie vybitej batérie poškodí nabíjačku.

12. Batériu neponárajte ani nedovoľte, aby sa do nej dostali akékoľvek kvapaliny. Vniknutie vodivej kvapaliny, ako je napríklad voda, môže spôsobiť poškodenie, ktoré môže spôsobiť požiar alebo výbuch. Batériu skladujte na chladnom, suchom mieste, mimo výbušných a horľavých predmetov. Musíte sa vyhnúť prostrediam s korozívnymi plynmi.

UPOZORNENIE

- Ak sa tekutina unikajúca z akumulátora dostane do očí, oči si nešuchajte a dôkladne si ich vypláchnite čerstvou čistou vodou, ako je pitná voda z vodovodu a okamžite vyhľadajte lekársku pomoc.
Ak nevyhľadáte ošetrovanie, tekutina môže spôsobiť problémy zraku.
- Ak sa tekutina dostane na kožu alebo odev, okamžite dôkladne umyte alebo očistite čistou vodou, ako je pitná voda z vodovodu.
Existuje možnosť, že môže dôjsť k podráždeniu pokožky.
- Ak pri prvotnom používaní akumulátora zistíte výskyt hrdze, odporný zápach, prehrievanie, stratu farby, deformácie a/alebo iné nezrovnalosti, akumulátor nepoužívajte a vráťte ho predajcovi alebo dodávateľovi.

VÝSTRAHA

- Ak sa do svorky lítiovo-iónovej batérie dostane vodivý cudzí materiál, Batéria môže zoskratovať a spôsobiť požiar. Pri uskladňovaní lítiovo-iónovej batérie určite dodržiavajte nasledovné pravidlá.
- Do skladovacej skrinky nekladajte vodivé odrezky, klince ani drôty, ako je napríklad oceľový drôt a medený drôt.
 - Aby ste predišli zoskratovaniu, vložte batériu do nástroja alebo alebo pri uskladnení pevne založte kryt batérie, až kým nevidíte ventilátor (pozrite si Obr. 2).

PREPRAVA TÝKAJÚCA SA LÍTIOVO-IÓNOVÝCH BATÉRIÍ

Pri preprave lítiovo-iónovej batérie dodržiavajte nasledovné opatrenia.

VÝSTRAHA

Pri organizovaní prepravy ohláste prepravnej spoločnosti, že balenie obsahuje lítiovo-iónovú batériu, informujte ju o výstupnom výkone a postupujte podľa pokynov prepravnej spoločnosti.

- Lítium-iónové batérie, ktoré prekračujú výkon 100 Wh, sú pri transporte označené ako nebezpečný tovar, ktorý vyžaduje špeciálne aplikačné postupy.
- Pri preprave do zahraničia musíte vyhovieť medzinárodným zákonom, pravidlám a predpisom cieľovej krajiny.

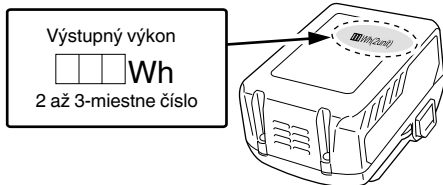

BEZPEČNOSTNÉ OPATRENIA PRE PRIPOJENIE USB ZARIADENIA (UC18YSL3)

Ak sa vyskytnú neočakávané problémy, údaje na USB zariadení, ktoré je pripojené k tomuto výrobku, sa môžu poškodiť alebo stratiť. Pred použitím tohto výrobku sa vždy uistite, že ste si záložovali všetky údaje, ktoré sa nachádzajú na USB zariadení.

Vezmite do úvahy, že naša spoločnosť nepreberá žiadnu zodpovednosť za údaje, ktoré sú uložené na USB zariadení, ktoré sa poškodia alebo stratia, ani za žiadne škody, ktoré sa môžu vyskytnúť na pripojenom zariadení.

VÝSTRAHA

- Pred použitím skontrolujte spojovací USB kábel, či nie je chybný alebo poškodený.
Použitím chybného alebo poškodeného kábla USB môžete spôsobiť vznik dymu alebo zapálenie.
- Ak výrobok nepoužívate, zakryte USB port gumeným krytom.
Hromadením prachu atď. v USB porte môže vzniknúť dym alebo zapálenie.

POZNÁMKA

- Počas USB nabíjania sa môže vyskytnúť príležitostné pozastavenie.
- Ak sa USB zariadenie nenabíja, vyberte USB zariadenie z nabíjačky.
Nedodržanie toto pokynu nemusí len znížiť životnosť batérie USB zariadenia, ale môže viesť aj k neočakávaným nehodám.
- Niektoré USB zariadenia sa nedajú nabíjať, záleží od typu zariadenia.

NÁZVY DIELOV (obr. 1 – obr. 8)

| | |
|---|---|
| ① | Spínač |
| ② | Rukoväť |
| ③ | Spínač režimu turbo |
| ④ | Prepínač režimu |
| ⑤ | Kontrolka režimu |
| ⑥ | Tlakový priedoch |
| ⑦ | Predlžovacia tryska |
| ⑧ | Tlakový priedoch |
| ⑨ | Motor a ventilátor |
| ⑩ | Nasávací otvor |
| ⑪ | Predná mriežka |
| ⑫ | Batéria |
| ⑬ | Vetracie otvory |
| ⑭ | Svorky batérie |
| ⑮ | Kryt batérie |
| ⑯ | Spínač kontrolky úrovne nabitia batérie |
| ⑰ | Kontrolka úrovne nabitia batérie |









SYMBOLY

VAROVANIE

Nižšie sú zobrazené symboly, ktoré sa v prípade strojného zariadenia používajú. Pred použitím náradia sa oboznámte s významom týchto symbolov.

| Symbol | Význam |
|--|---|
|  | RB36DA: Akku fukár |
|  | Aby sa znížilo riziko zranenia, musí si užívateľ prečítať návod na obsluhu. Nedodržanie výstrah a pokynov môže viesť k zasiahnutiu elektrickým prúdom, požiaru a/alebo vážnemu poraneniu osoby. |
|  | Prečítajte si všetky upozornenia a pokyny uvedené v tomto návode a na jednotke a riadte sa nimi. |
|  | Pri používaní tejto jednotky vždy majte nasadenú ochranu sluchu. |
|  | Elektrické náradie nepoužívajte v daždi a vlhkom prostredí ani ho nenechávajte vonku na daždi. |
|  | Odfúknuté objekty sa môžu odraziť späť a spôsobiť poranenie alebo poškodenie iných objektov v oblasti. Vždy používajte ochranný odev a obuv. |
|  | Všetky deti, okolostojace osoby a pomocníci sa musia nachádzať aspoň 5 metrov od jednotky. |
|  | VÝSTRAHA ⚠ NEBEZPEČENSTVO Na prívod vzduchu ani tlakový priechod nekladte ruku ani žiadny predmet. Mohli by ste sa poraniť alebo poškodiť zariadenie. |
|  | Režim turbo je navrhnutý na automatické vypnutie a obnovenie predchádzajúceho režimu po 10 sekundách, aby sa chránili elektronické obvody. Nejde o poruchu. |
|  | Prepínač režimov |
|  | Prepínač režimu turbo |
|  | Svieti ; Režim 1 |
|  | Svieti ; Režim 2 |
|  | Svieti ; Režim 3 |
|  | Svieti ; Režim 4 |
|  | Bliká ; Režim turbo |

Batéria

| Symbol | Význam |
|---|---|
|  | Svieti ; Zostávajúca kapacita batérie je nad 75%. |
|  | Svieti ; Zostávajúca kapacita batérie je 50% – 75%. |
|  | Svieti ; Zostávajúca kapacita batérie je 25% – 50%. |
|  | Svieti ; Zostávajúca kapacita batérie je menej ako 25%. |
|  | Bliká ; Zostávajúca kapacita batérie je takmer nulová. Čo najskôr dobite batériu. |
|  | Bliká ; Prevádzka sa prerušila kvôli vysokej teplote. Vyberte batériu z nástroja a nechajte ju úplne vychladnúť. |
|  | Bliká ; Prevádzka sa prerušila kvôli zlyhaniu alebo poruche. Problémom môže byť batéria, preto kontaktujte svojho predajcu. |
|  | Odpojte akumulátor |
|  | Iba pre krajiny EÚ Elektrické náradie nezneškodňujte spolu s komunálnym odpadom z domácností! Aby ste dodržali ustanovenia európskej smernice 2002/96/ ES o odpadových elektrických a elektronických zariadeniach a jej implementáciu v zmysle národnej legislatívy, je potrebné elektrické zariadenie po uplynutí jeho doby životnosti separovať a doručiť na environmentálne prijateľné miesto recyklovania. |

ŠTANDARDNÉ PRÍSLUŠENSTVO

Okrem hlavnej jednotky (1 jednotka) obsahuje balenie príslušenstvo, ktoré je uvedené na strane 275.

Štandardné príslušenstvo podlieha zmenám bez predchádzajúceho oznámenia.

POUŽITIE

- Upratovanie listov v parkoch a záhradách.
- Upratovanie po orezávaní stromov alebo kosení.
- Upratovanie štadiónov a ihrísk.

Slovenčina

- (2) Záležitosti týkajúce sa teplôt a doby nabíjania nabíjateľnej batérie
Teploty a doba nabíjania budú také, ako je uvedené v **Tabuľke 2**.

Tabuľka 2

| Nabíjačka | | UC18YSL3 | | | | | |
|-----------|--|---|--|---|--|---------------|--------------------|
| Batéria | Typ batérie | Li-ion | | | | | |
| | Teploty, pri ktorých možno batériu nabíjať | -10°C – 50°C | | | | | |
| | Nabíjacie napätie | V | 14,4 | | 18 | | |
| | Doba nabíjania, pribl. (pri 20°C) | min. | Séria BSL14xx | | Séria BSL18xx | | Multivoltová séria |
| | | | (4 články) | (8 článkov) | (5 článkov) | (10 článkov) | (10 článkov) |
| | | BSL1415S : 15 BSL1415 : 15 BSL1415X : 15 BSL1420 : 20 BSL1425 : 25 BSL1430C : 30 | BSL1430 : 20 BSL1440 : 26 BSL1450 : 32 BSL1460 : 38 | BSL1815S : 15 BSL1815 : 15 BSL1815X : 15 BSL1820 : 20 BSL1825 : 25 BSL1830C : 30 | BSL1830 : 20 BSL1840 : 26 BSL1850 : 32 BSL1860 : 38 | BSL36A18 : 32 | |
| USB | Nabíjacie napätie | V | 5 | | | | |
| | Nabíjací prúd | A | 2 | | | | |

POZNÁMKA

Doba nabíjania sa môže odlišovať, závisí od okolitej teploty a napätia zdroja napájania.

4. **Odpojte napájací kábel nabíjačky zo zásuvky.**
5. **Nabíjačku pevne uchopte a vytiahnite batériu.**

POZNÁMKA

Po použití nezabudnite z nabíjačky vybrať batériu a potom ju odložte.

Čo sa týka elektrického výboja v prípade nových batérií, atď.

Vzhľadom na to, že chemická látka nachádzajúca vo vnútri nových batérií a v batériách, ktoré sa po dlhšiu dobu nepoužívali, nie je aktivovaná, elektrický výboj môže byť po prvom a druhom použití slabý. Je to dočasný jav a optimálny čas potrebný na nabíjanie sa obnoví po opätovnom nabíjaní batérií 2 – 3 krát.

Ako predĺžiť životnosť batérií.

- (1) Nabite batérie skôr ako sa úplne vybijú.
Ak máte pocit, že výkon náradia slabne, prerušte jeho používanie a batériu náradia znova nabite. Ak budete náradie aj naďalej používať a vyčerpáte elektrický prúd, batéria sa môže poškodiť a jej životnosť sa tým skráti.
- (2) Vyhybajte sa nabíjaniu pri vysokých teplotách.
Nabíjateľná batéria bude horúca ihneď po použití. Ak sa takáto batéria nabíja ihneď po použití, jej vnútorná chemická látka sa poškodí a životnosť batérie sa skráti. Nechajte batériu na chvíľu vychladnúť a až potom ju znova nabíjajte.

UPOZORNENIE

- Keď je batéria nabíjaná a je horúca z dôvodu, že bola dlho vystavená priamemu slnečnému svetlu alebo z dôvodu, že bola práve používaná, kontrolka nabíjania nabíjačky sa na 0,3 sekundy rozsvieti a 0,3 sekundy nebudie svietiť (na 0,3 sekundy sa vypne). V takom prípade nechajte batériu najskôr vychladnúť a až potom ju začnite nabíjať.
- Keď kontrolka nabíjania bliká (v 0,2 sekundových intervaloch), skontrolujte, či sa v konektore batérie na nabíjačke nenachádzajú cudzie predmety, a vyberte ich. Ak nenájdete žiadne cudzie predmety, pravdepodobne došlo k poruche batérie alebo nabíjačky. Odneste ich do autorizovaného servisného strediska.

- Keďže vstavanému mikropočítaču bude približne 3 sekundy trvať zistenie, že batéria nabíjaná pomocou nabíjačky UC18YSL3 je vybraná, počkajte aspoň 3 sekundy, kým batériu znova vložíte a budete pokračovať v nabíjaní. Ak batériu znova vložíte do 3 sekúnd, nemusí sa správne nabíť.

PRED PREVÁDZKOU

- **Príprava a kontrola pracovného prostredia**
Podľa preventívnych opatrení skontrolujte vhodnosť pracovného prostredia.

POUŽÍVANIE OVLÁDACÍCH PRVKOV (FUNKCIE)

- **Funkcie prepínača režimu (Obr. 4)**

POZNÁMKA



Po 10 sekundách sa režim turbo automaticky vypne a obnoví sa predchádzajúci režim, aby sa chránili elektronické obvody. Do režimu turbo sa vrátite opätovným stlačením prepínača režimu turbo.

- **Pracovná kapacita pri úplnom nabití**

Nasledujúce údaje predstavujú hrubý odhad pracovného času fukára pri úplnom nabití. (Pracovný čas sa môže líšiť v závislosti od okolitej teploty a vlastností batérie.)

Čas nepretržitej prevádzky pri úplnom stlačení spínača v jednotlivých režimoch

| Režim | Batéria | BSL36A18 |
|---------|---------|-----------|
| Režim 1 | | 29,5 min. |
| Režim 2 | | 19,5 min. |
| Režim 3 | | 13 min. |
| Režim 4 | | 9,5 min. |

MONTÁŽ A OBSLUHA

| Činnosť | Obrázok | Strana |
|---|---------|--------|
| Vkladanie krytu batérie | 2 | 2 |
| Nabíjanie | 3 | 2 |
| Funkcie prepínača režimu | 4 | 2 |
| Pripojenie predlžovacej trysky | 5 | 3 |
| Vyberanie vkladanie batérie | 6 | 3 |
| Zapnutie fukára | 7 | 3 |
| Informácie o indikátore zostávajúcej kapacity akumulátora | 8 | 3 |
| Nabíjanie USB zariadenia z elektrickej zásuvky | 9-a | 4 |
| Nabíjanie USB zariadenia a batérie z elektrickej zásuvky | 9-b | 4 |
| Ako nabíjať USB zariadenie | 10 | 4 |
| Po ukončení nabíjania USB zariadenia | 11 | 4 |
| Výber prislúšenstva | — | 276 |

O USB ZARIADENÍ

- Nabíjanie USB zariadenia z elektrickej zásuvky. (Obr. 9-a)
- Nabíjanie USB zariadenia a batérie z elektrickej zásuvky. (Obr. 9-b)
- Ako nabíjať USB zariadenie. (Obr. 10)
- Po ukončení nabíjania USB zariadenia. (Obr. 11)

ÚDRŽBA A KONTROLA

- 1. Kontrola prednej mriežky**
Pred a po použití skontrolujte, či nie je poškodená predná mriežka zakrývajúca prívod vzduchu. Ak je poškodená, obráťte sa na predajňu alebo autorizované servisné stredisko spoločnosti HiKOKI a požiadajte o opravu.
- 2. Prehliadka montážnych skrutiek**
Pravidelne kontrolujte montážne skrutky a zabezpečte, aby boli vždy správne utiahnuté. Pokiaľ sa niektoré skrutky uvoľnia, okamžite ich utiahnite. Pokiaľ tak neurobíte, môže to mať za následok vážne riziko.
- 3. Údržba motora**
Vinutie jednotky motora je samotným „srdcom“ elektrického náradia.
Aby ste predišli poškodeniu vinutia a/alebo jeho zvlhnutiu od oleja alebo vody, vykonávajte predpísanú povinnú starostlivosť.
- 4. Kontrola svoriek (nástroj a batéria)**
Skontrolujte, či sa na svorkách nenazbierali kovové piliny a prach.
Príležitostne kontrolujte pred, počas a po prevádzke.

UPOZORNENIE

Odstraňte všetky kovové piliny alebo prach, ktoré sa mohli nazbierať na svorkách.
Nedodržanie tohto pokynu môže viesť k poruche.

5. Čistenie zvonka

Keď sa nožnice na živý plot zašpinia, utrite ich mäkkou suchou handričkou alebo handričkou navlhčenou v mydlovej vode. Nepoužívajte roztoky obsahujúce chlór, benzín ani riedidlo, pretože tieto látky spôsobia zmäknutie plastových častí.

Ak prednú mriežku blokujú úlomky, fukár bude pracovať menej efektívne.

V prípade potreby ju opatrne vyčistite mäkkou kefkou.

6. Skladovanie

Vrtací skrutkovač skladujte na miestach s teplotou do 40°C a mimo dosahu detí.

POZNÁMKA

Skladovanie lítiovo-iónových batérií
Pred skladovaním lítiovo-iónových batérií sa presvedčite, že sú úplne nabité.
Dlhodobé skladovanie (3 mesiace alebo viac) batérií s nízkou úrovňou nabitia môže viesť k zhoršeniu výkonu, viditeľnému skráteniu času používania batérií alebo k stavu, že sa batérie rýchlo vybijú.
Viditeľne skrátený čas používania batérií však možno predĺžiť pomocou dvoch až piatich cyklov nabitia a používania batérií až do ich vybitia.
Ak sa čas používania batérie extrémne skráti napriek opakovanému nabíjaniu a používaniu, považujte batérie za úplne vybité a zakúpte nové batérie.

UPOZORNENIE

V rámci prevádzkovania alebo údržby elektrického náradia je nutné dodržiavať bezpečnostné nariadenia a normy platné v patričnej krajine.

Dôležité upozornenie ohľadne akumulátorov pre elektrické akumulátorové náradie značky HiKOKI

Vždy používajte jeden z nami navrhnutých originálnych akumulátorov. Nemôžeme garantovať bezpečnosť a výkon nášho akumulátorového náradia, pokiaľ sa budú používať akumulátory iné, než akumulátory navrhnuté našou spoločnosťou, alebo ak dôjde k rozobratiu alebo úprave akumulátora (ako je rozobratie a výmena článkov alebo iných interných dielov).

ZÁRUKA

Naša spoločnosť garantuje, že elektrické náradie značky HiKOKI vyhovuje zákonným/národným nariadeniam. Táto záruka sa nevzťahuje na chyby alebo poškodenia v dôsledku nesprávneho použitia, zlého zaobchádzania alebo štandardného opotrebovania a poškodenia. V prípade reklamácie doručte elektrické náradie v nerozobratom stave spolu so ZÁRUČNÝM LISTOM, ktorý nájdete na konci tohto návodu na obsluhu autorizovanému servisnému stredisku spoločnosti HiKOKI.

Informácie ohľadne vzduchom prenášaného hluku a vibrácií

Merané hodnoty boli stanovené podľa normy EN 50636-2-100 a deklarované podľa ISO 4871.

Meraná vážená úroveň hladiny akustického výkonu A :
93 dB (A)
Meraná vážená úroveň hladiny akustického tlaku A :
81 dB (A)
Odchýlka K: 3 dB(A)

Používajte ochranu sluchu.

Výsledné celkové hodnoty pre vibrácie (suma pre trojosový vektor) stanovené podľa normy EN50636-2-100.

Hodnota emisie vibrácií $a_h = 1,4 \text{ m/s}^2$
Odchýlka K = 1,5 m/s^2

Slovenčina

Deklarovaná hodnota vibrácií bola meraná podľa normou stanovenej skúšobnej metódy a môže sa použiť pre porovnanie jedného náradia s druhým. Môže sa taktiež použiť na predbežné posúdenie vystavenia.

VYSTRÁHA

- Hodnota emisie vibrácií počas skutočného používania elektrického náradia sa môže odlišovať od deklarovanej celkovej hodnoty, a to na základe spôsobu, akým sa náradie používa.

- Vyznačte bezpečnostné opatrenia s cieľom chrániť obsluhu, ktoré sa zakladajú na odhade expozície v rámci skutočných podmienok používania (berúc do úvahy všetky súčasti prevádzkového cyklu, ako sú doby vypnutia náradia a doby voľného náradia, ktoré sú doplnkom doby spustenia náradia).

POZNÁMKA

Vzhľadom na pokračujúci program výskumu a vývoja v spoločnosti HiKOKI si vyhradzuje právo zmien tu uvedených technických špecifikácií bez predchádzajúceho upozornenia.

RIEŠENIE PROBLÉMOV

Pokiaľ náradie nefunguje štandardným spôsobom, použite postupy uvedené v tabuľke nižšie. Pokiaľ nedokázate problém odstrániť, poraďte sa s predajcom alebo s autorizovaným servisným strediskom spoločnosti HiKOKI.

1. Elektrické náradie

| Príznak | Možná príčina | Náprava |
|------------------------------|--|--|
| Náradie nefunguje | Žiadna zvyšná kapacita batérie | Nabite batériu. |
| | Batéria nie je úplne nainštalovaná. | Batériu zatlačajte, až kým nezačujete kliknutie. |
| Náradie sa náhle zastavilo | Náradie je preťažené | Zbavte sa problému, ktorý spôsobuje preťaženie. |
| | Batéria je prehriata. | Nechajte batériu vychladnúť. |
| | Vstupný otvor blokuje cudzí materiál. | Odstráňte všetok cudzí materiál. |
| Slabá sila fúkania | V tlakovom priechode alebo nasávacom otvore je zaseknutý cudzí materiál. | Odstráňte všetok cudzí materiál. |
| | Slabý výkon batérie. Batéria je úplne vybitá. | Nabite batériu. |
| Batéria sa nedá nainštalovať | Pokúšate sa nainštalovať inú batériu, ako je určená pre nástroj. | Nainštalujte prosím multivoltovú batériu. |

2. Nabíjačka

| Príznak | Možná príčina | Náprava |
|---|--|--|
| Indikátor nabíjania rýchlo bliká fialovou farbou a nabíjanie akumulátora sa nezačalo. | Batéria nie je úplne zasunutá. | Batériu vložte pevne. |
| | Na koncovke batérie alebo v mieste jej pripojenia sa nachádza cudzí predmet. | Odstráňte cudzí predmet. |
| Bliká červená kontrolka nabíjania a nabíjanie batérie sa nezačalo. | Batéria nie je úplne zasunutá. | Batériu vložte pevne. |
| | Batéria je prehriata. | Ak sa nechá tak, po znížení teploty batérie sa automaticky začne nabíjať, čo však môže znížiť životnosť batérie. Pred nabíjaním sa odporúča nechať batériu vychladnúť na dostatočne vetranom mieste, mimo priameho slnečného žiarenia. |
| Doba používania batérie je krátka aj napriek tomu, že je batéria plne nabitá. | Životnosť batérie je vyčerpaná. | Batériu vymeňte za novú. |
| Batéria sa dlho nabíja. | Teplota batérie, nabíjačky alebo okolitého prostredia je veľmi nízka. | Batériu nabíjajte vo vnútri alebo v inom teplejšom prostredí. |
| | Ak sa otvory na nabíjačke zakryjú, spôsobí to prehriatie vnútorných komponentov. | Dbajte na to, aby nedošlo k zakrytiu otvorov. |
| | Ventilátor chladenia nefunguje. | Kontaktujte autorizované servisné stredisko spoločnosti HiKOKI kvôli oprave. |
| Kontrolka USB napájania sa vypne a USB zariadenie sa nenabíja. | Kapacita batérie sa znížila. | Vymeňte batériu za takú, ktorá zvyšnú kapacitu má. |
| | | Pripojte zástrčku napájania z nabíjačky do elektrickej zásuvky. |

| Príznak | Možná príčina | Náprava |
|---|--|--|
| Kontrolka USB napájania sa nevyvypne ani po ukončení nabíjania USB zariadenia. | Kontrolka USB napájania sa rozsvieti nazeleno, čo znamená, že nabíjanie cez USB je možné. | Nejde o poruchu. |
| Nie je možné sledovať stav nabíjania USB zariadenia, alebo či sa nabíjanie ukončilo. | Ani po ukončení nabíjania sa kontrolka USB napájania nevyvypne. | Skontrolujte USB zariadenie ktoré sa nabíja, aby ste potvrdili stav nabíjania. |
| Nabíjanie USB zariadenia sa pozastaví. | Nabíjačka bola zapojená do elektrickej zásuvky, kým USB zariadenie sa nabíjalo za pomoci batérie ako zdroja napájania. Batéria bola zapojená do nabíjačky, kým USB zariadenie sa nabíjalo za pomoci elektrickej zásuvky ako zdroja napájania. | Nejde o poruchu. Nabíjačka pozastaví nabíjanie USB približne na 5 sekúnd, kedy prebieha rozlišovanie medzi zdrojmi napájania. |
| Nabíjanie USB zariadenia sa pozastaví, ak sa batéria a USB zariadenie nabíjajú naraz. | Batéria je plne nabitá. | Nejde o poruchu. Nabíjačka pozastaví nabíjanie USB približne na 5 sekúnd, pokým skontroluje, či sa nabíjanie batérie úspešne dokončilo. |
| Nabíjanie USB zariadenia sa nespustí, ak sa batéria a USB zariadenie nabíjajú naraz. | Zvyšná kapacita batérie je veľmi nízka. | Nejde o poruchu. Ak kapacita batérie dosiahne určitú úroveň, USB nabíjanie začne automaticky. |

ОБЩИ МЕРКИ ЗА БЕЗОПАСНОСТ ПРИ ИЗПОЛЗВАНЕ НА ЕЛЕКТРИЧЕСКИ ИНСТРУМЕНТИ

⚠ ПРЕДУПРЕЖДЕНИЕ

Прочетете всички инструкции и предупреждения за безопасност.

Неспазването на инструкциите и предупрежденията може да доведе до електрически удар, пожар и/или сериозни наранявания.

Запазете и съхранявайте инструкциите за последващи справки и приложение.

Терминът „електрически инструмент“ в предупрежденията се отнася до вашия електрически инструмент, работещ с електричество от мрежата (кабелен) или такъв с батерия (безжичен).

1) Безопасност на работното място

- Поддържайте работното място подредено и добре осветено.**
Неподредени или не добре осветени работни места са предпоставка за инциденти.
- Не използвайте електрически инструмент във взривоопасна среда, при наличие на запалими течности, газ или прах.**
Електрическите инструменти произвеждат искри, които могат да доведат до възпламеняване.
- Не позволявайте достъп на странични лица и деца при работа с електрически инструменти.**
Невнимание по време на работа може да доведе до загуба на контрол върху процеса.

2) Електрическа безопасност

- Щепселите на електрическите инструменти трябва да отговарят на типа на контактите. Никога не правете канвито и да било промени по щепселите.**
Не използвайте разклонители за включване на заземени електрически инструменти. Щепсели, които не са модифицирани и съответстват на контактите намаляват риска от електрически удар.
- Избягвайте контакт с тялото при работа с електрически инструменти по заземени повърхности, като тръби, радиатори и хладилници.**
Съществува повишен риск от електрически удар, ако тялото Ви стане част от заземителния контур.
- Не излагайте електрическите инструменти на дъжд и влага.**
Попадането на влага в електрическите инструменти повишава риска от електрически удар.
- Не нарушавайте целостта на кабелите. Никога не използвайте кабела за пренасяне, издърпване или изключване на електрическия уред.**
Пазете кабелите от източници на топлина, от смазочни материали, остри ръбове и подвижни компоненти. Наранени или преплетени кабели повишават риска от електрически удар.
- Ногато използвате електрически уред на открито, използвайте удължител, подходящ за външни условия на работа.**
Използвайте кабел, подходящ за външни условия, който намалява риска от електрически удар.

f) Ако е **наложително използването на електрически инструмент във влажни условия, използвайте уреди с диференциална защита (RCD) срещу утечка.** Използването на диференциална защита **снижава риска от електрически удар.**

3) Лична безопасност

- Бъдете бдителни, внимавайте в действията си и използвайте разумно електрическите инструменти.**
Не използвайте електрически инструмент, когато сте изморени или под влиянието на лекарствени средства, алкохол или опиати. Всяко невнимание при работа с електрически инструменти може да доведе до сериозни наранявания.
- Използвайте лични предпазни средства. Винаги носете защитни очила или маска.**
Предпазните средства, като противопрохова маска, защитни обувки с устойчива на плъзгане подметка, каска или антифони, според условията на работа, намаляват опасността от нараняване.
- Предотвръщане на случайно включване.**
Уверете се, че бутонът за старт на уреда е в изключено положение, преди да свърнете електрическия инструмент към източник на захранване и/или батерия, както и преди да го вземете или пренасяте.
Пренасянето на инструменти с пръст на старт бутона, или на превключателя на захранването, носи опасност от инциденти.
- Отстранете всички гаечни и други ключове, преди да включите уреда към захранването.**
Гаечен ключ или инструмент, забравен в ротационни компоненти на електрическия инструмент, може да доведе до нараняване.
- Не се пресягайте. През цялото време трябва да имате стабилна опора и да поддържате баланс на тялото.**
Това осигурява по-добър контрол върху електрическите инструменти при неочаквани ситуации.
- Носете подходящо облекло. Не носете преналено широки дрехи или бижута. Пазете косата, дрехите и ръкавиците си от подвижни компоненти.**
Широките дрехи, бижута и дълга коса могат да бъдат захванати от подвижните компоненти.
- Ако са осигурени устройства за присъединяване към прахоуловителни инсталации, уверете се, че са правилно присъединени и използвани.**
Използването на прахоуловители и циклони може да намали свързаните със замърсяването рискове.

4) Експлоатация и поддръжка на електрически инструменти

- Не насилвайте електрическите инструменти. Използвайте подходящ електрически инструмент за съответните цели.**
Подходящият електрически инструмент осигурява по-добра и по-сигурна работа при предвидените номинални параметри.
- Не използвайте електрическия инструмент, ако не може да бъде включен или изключен от съответния старт бутон или превключвател.**
Всички електрически инструмент, който не може да се контролира от превключателя, е опасен и подлежи на ремонт.

- c) Изключете щепсела на инструмента от източника на захранване и/или от батерията, преди да извършвате настройки, при смяна на приставки или при съхранение.
Тези предпазни мерки намаляват риска от случайно и нежелано включване на електрическия инструмент.
- d) Съхранявайте неизползваните електрически инструменти далеч от достъп на деца и не позволявайте на лица, непознати с начина на работа с инструментите, и с тези инструкции, да работят с тях.
Електрическите инструменти представляват опасност в ръцете на неопитни лица.
- e) Поддържайте електрическите инструменти. Проверявайте центровката и закрепването на подвижните части, проверявайте за повредени части, които могат да се отразят на работата на електрическите инструменти. Ако установите повреда, отстранете ги преди да използвате електрическите инструменти. Много злополуки се дължат на лоша поддръжка на електрическите инструменти.
- f) Поддържайте ренещите инструменти наточени и чисти.
Правилно поддържаните режещи инструменти, с наточени режещи елементи, се управляват и контролират по-лесно.
- g) Използвайте електрически инструменти, приставки и аксесоари, и т.н., съгласно тези инструкции, като вземете предвид работните условия и вида работи, които ще се извършват.
Използване на електрическите инструменти за работи, различни от тези, за които са предвидени, може да доведе до повишен риск и опасни ситуации.
- 5) Експлоатация и поддръжка на електрически инструменти захранвани от батерии
- a) Зарядяйте уредите само със зарядните устройства, посочени от производителя.
Зарядно устройство, подходящо за един тип батерии, може да създаде риск от пожар при използване за друг тип батерии.
- b) Използвайте електрическите инструменти само с определения за тях тип батерии.
Използването на друг тип батерии създава риск от нараняване и пожар.
- c) Когато не използвате батериите, те трябва да се съхраняват далеч от други метални предмети като кламери, монети, ключове, гвоздеи, винтове или други малки метални предмети, които могат да осъществят контакт между клемите им.
Контакт между клемите на батериите може да доведе до искри или пожар.
- d) При неподходящи условия на съхранение, батериите могат да изтукат; избягвайте контакт. Ако случайно влезете в контакт с електролитната течност, изплакнете обилно с вода. Ако попадне електролит в очите, изплакнете обилно и потърсете медицинска помощ.
Електролитът на батериите може да причини възпаление или изгаряния.
- 6) Обслужване
- a) Обслужването на електрическите инструменти трябва да се извършва само от квалифицирани сервизни работници, при използване на оригинални резервни части.
Това ще гарантира безопасността при работа с електрическите инструменти.

ВНИМАНИЕ

Не допускайте в зоната на работа деца и възрастни хора.

Когато не използвате електрическите инструменти, съхранявайте ги далеч от достъп на деца и възрастни хора.

ГРАДИНСКА МОТОРНА МЕТЛА – ПРЕДУПРЕЖДЕНИЯ ЗА БЕЗОПАСНОСТ

ВАЖНО

ПРОЧЕТЕТЕ ВНИМАТЕЛНО ПРЕДИ УПОТРЕБА
ЗАПАЗЕТЕ ЗА БЪДЕЩИ СПРАВКИ

Прантини за безопасна работа за ръчни градински моторни метли

● Обучение

- a) Прочетете внимателно инструкциите. Запознайте се с органите за управление и правилната употреба на машината.
- b) Никога не позволявайте деца или хора, непознати с тези инструкции, да използват машината. Възможно е местните разпоредби да налагат ограничения относно възрастта на оператора.
- c) Имайте предвид, че операторът или използващият машината са отговорни за инциденти или рискове, засягащи други хора или тяхната собственост.

● Подготовка

- a) Ползвайте антифони и предпазни очила. Носете ги постоянно по време на работа с машината.
- b) При работа с машината винаги носете стабилни обувки и дълги панталони. Не работете с машината боси или обути с отворени сандали. Избягвайте широките дрехи, както и висящите колани или връзки.
- c) Не носете широки дрехи или бижута, които биха могли да бъдат засмукани във въздухосмукателя. Пазете дългите коси от въздухосмукателите.
- d) Работете с машината в препоръчителната позиция на тялото и само на твърда, равна повърхност.
- e) Не работете с машината по павирани или чакълеста повърхност, чиито неравности биха могли да причинят нараняване.
- f) Преди употреба винаги оглеждайте машината, за да се уверите, че раздробяващата система, болтовете на раздробяващата система и другите крепежни елементи са в добро състояние, че корпусът е здрав и предпазителите и преградите са по местата си. Сменяйте износените или повредените компоненти в комплекти, за да се износват равномерно. Сменяйте повредени или нечетливи етикети.
- g) Преди употреба проверете захранващия и удължаващия кабел за признаци на повреда или износване. Ако кабелът се повреди по време на употреба, незабавно го изключете от захранването. НЕ ДОКОСАВАЙТЕ КАБЕЛА, ПРЕДИ ДА ИЗКЛЮЧИТЕ ЗАХРАНВАНЕТО. Не използвайте машината, ако кабелът е повреден или износен.
- h) Никога не работете с машината, когато наблизо има хора, особено деца, или домашни животни.

● Работа

- a) Преди да стартирате машината, се уверете, че уловителната камера е празна.
- b) Пазете лицето и тялото си от смукателния отвор на тръбата.
- c) Пазете ръцете си и всички части на тялото и облеклото си от уловителната камера, изпускателната тръба и всички движещи се части.
- d) Винаги пазете равновесие по време на работа. Не се пресягайте. Никога не стойте по-високо от основата на машината, когато работите в режим на засмукване.

Български

- e) Винаги стойте настрана от изпускателната зона, когато работите с тази машина.
 - f) Особено много внимавайте да не засмуквате метални парчета, камъни, бутилки, кутии и други чужди тела.
 - g) Ако режещият механизъм удари чуждо тяло или ако машината започне да издава необичаен шум или вибрации, незабавно изключете източника на захранване и оставете машината да спре работа. Изключете машината от захранването и направете следното, преди да възобновите работата си:
 - i) проверете за повреди;
 - ii) заменете или поправете повредените части;
 - iii) проверете за разхлабени части и ги затегнете.
 - h) Не допускайте преработения материал да се трупа в изпускателната зона; това може да попречи на правилното изхвърляне и да доведе до връщане на материала през смукателния отвор.
 - i) Ако машината се задържа, спрете източника на захранване и изключете машината от захранването, преди да я почистите.
 - j) Никога не работете с машината, ако предпазителите или преградите са повредени, или без защитните приспособления.
 - k) Пазете източника на захранване от натрупване на остатъци и други замърсявания, за да предотвратите неговата повреда или евентуален пожар.
 - l) Не транспортирайте тази машина при включен източник на захранване.
 - m) Спрете машината и извадете щепсела от контакта. Уверете се, че всички движещи се части са спрели напълно
 - всеки път, когато оставяте машината,
 - преди почистване на блокажи или отпушване на тръбата,
 - преди проверки, почистване и работа по машината.
 - n) Не накланяйте машината, докато източникът на захранване работи.
- **Поддръжка и съхранение**
- a) Когато спирате машината за обслужване, проверка или съхранение, или за смяна на аксесоар, изключете източника на захранване, изключете машината от захранването и се уверете, че всички движещи се части са спрели напълно. Оставете машината да се охлади преди проверки, релаж и др. Грижете се добре за машината и я поддържайте чиста.
 - b) Съхранявайте машината на сухо място, недостъпно за деца.
 - c) Винаги оставяйте машината да се охлади, преди да я приберете на съхранение.
 - d) Сменяйте износените или повредените части с оглед на безопасността. Използвайте само оригинални резервни части и аксесоари.
 - e) Никога не се опитвайте да елиминирате защитната блокировка на предпазителя.

ПРЕДПАЗНИ МЕРКИ ЗА БЕЗЖИЧНАТА МОТОРНА МЕТЛА

1. Никога не позволявайте деца или хора, непознати с тези инструкции, да използват машината. Местните разпоредби може да ограничават възрастта на оператора.
2. Операторът или потребителят носят отговорността при възникване на злополуки или опасност за други хора, както и за имуществото им.
3. Не поставяйте ръце и лице близо до безжичната моторна метла по време на употреба. Това може да доведе до наранявания.
4. Преместете устройството на безопасно разстояние от електрически проводници, когато почиствате части, в които има електрозахранване, като електрическото табло.
5. Не закривайте отвора за издухване или всмукване на въздух на безжичната моторна метла. Закриването на отвора за издухване или всмукване на въздух на безжичната моторна метла ще предизвика необичайно повишаване на оборотите на двигателя и може да повреди перките във вътрешната част на устройството или да причини наранявания. Възможно е също двигателят да прегрее и да предизвика пожар.
6. Не използвайте, когато имате ограничена видимост, например през нощта или при лошо време. Не използвайте и при дъжд или на мокра земя, например след дъжд. В такива случаи опората върху земята е нестабилна и е възможно да загубите равновесие и да претърпите злополука.
7. Не използвайте на места, където има запалителни материали, например лак, боя, бензол, разредител или бензин. Освен това не допускайте на такива места всмукване на предмети като незагасени угарки. Може да възникне експлозия или пожар.
8. Не използвайте в среди, в които е възможно наличие на големи дози химикали и др. Пластмасовите части, като вентилаторът във вътрешната част на устройството, може да бъдат отслабени и да се счупят, което да доведе до наранявания.
9. Ако забележите, че устройството работи лошо или издава необичайни шумове, веднага спрете използването му и изключете захранването с ключа. Поискайте оглед и ремонт от дилъра, от когото сте закупили устройството, или от оторизиран сервизен център на HiKOKI. Ако продължите да го използвате при необичайна работа, това може да доведе до наранявания.
10. Ако устройството бъде неволно изпуснато или удари друг предмет, направете цялостен оглед на устройството за пукнатини, счупване или деформация и др. Може да възникнат наранявания, ако по устройството има пукнатини, счупване или деформация.
11. Не използвайте в близост до предмети, които произвеждат силно нагряване, например готварски печки. Ако се използва в близост до такива места, може да възникне пожар.
12. Направете цялостен оглед, ако използвате безжичната моторна метла за прокуване или почистване на лепкав прах или прахови частици. Прахът или праховите частици може да бъдат всмукани и да полепнат отвътре, вследствие на което вентилаторът да се счупи или да възникнат наранявания.
13. Не го оставяйте на места като плотове или на пода, докато все още върти. Може да възникнат наранявания.
14. При работа с машината винаги носете стабилни обувки и дълги панталони.
15. Прахът, произвеждан при използване на машината, може да бъде вреден за вашето здраве. Когато при употреба се получава много прах, носете противопрахова маска.
16. Не изпускайте от поглед върха на удължителя или отвора за издухване, докато се движите бавно напред. Никога не работете в посока назад. Това може да доведе до падане.

17. Никога не позволявайте на никого, освен на работещия с машината, да се доближава на по-малко от 5 метра, защото може да бъде ударен от летящи предмети. Аналогично, винаги поддържайте същото разстояние от други обекти, като например коли или прозорци, за да не бъдат ударени от летящи предмети.
18. Никога не насочвайте към хора или животни. Машината издухва малки предмети с висока скорост и може да причини нараняване.
19. Никога не работете върху нестабилна основа, например върху стълба или стълба с платформа. Това може да причини нараняване.
20. Предпазни мерки при транспортиране
 - Освободете ключа върху корпуса на машината и извадете батерията.
 - Носете машината за ръкохватката върху корпуса ѝ.
 - Когато я транспортирате на превозно средство, вземете подходящи мерки, за да предотвратите падане или повреда.
21. Внимавайте как стъпвате, когато работите при хлъзгави условия, като например в мокри обекти, върху сняг или лед, както и върху наклон или неравни повърхности.
22. Имайте предвид, че когато работите при сухи условия с много фини частици, е възможно да се образува статично електричество, което да се разреди неочаквано.
23. Ходете, никога не тичайте.
24. Използвайте машината само в приемливо време – не рано сутрин или късно вечер, когато може да притесните хората.
25. Използвайте гребла и метли, за да раздвижите отпадъците преди продухване.
26. Навлажнете леко повърхностите при прашни условия или използвайте приставката за оросяване.
27. Използвайте удължителя, за да може въздушният поток да работи близо до земята.
28. Съхранявайте машината само на сухи места.
 - Този уред не е предназначен за употреба от лица (включително деца), които са с намалени физически, сетивни или умствени възможности, или нямат опит и знания освен ако не са наблюдавани или не са им дадени инструкции за употребата на уреда от лице, отговорно за сигурността им. (7.12 IEC 60335-1:2010)
 - Децата трябва да бъдат наблюдавани, за да е сигурно, че не си играят с уреда. (7.12 IEC 60335-1:2010)
 - Този уред може да се използва от деца на възраст над 8 години и лица с намалени физически, сетивни и умствени възможности или без опит и знания, ако са под наблюдение или са инструктирани за безопасна работа с уреда и са наясно с възможните опасности. Не позволявайте на деца да си играят с устройството. Почистването и поддръжката не трябва да се извършват от деца без надзор. (7.12 EN 60335-1:2012)
29. Не използвайте продукта, ако уредът или клемите на батерията (за монтаж на батерията) са деформирани.

Поставянето на батерията може да причини късо съединение, което може да доведе до поява на дим или запалване.
30. Поддържайте клемите на инструмента (за монтаж на батерията) чисти от пръст и прах.
 - Преди работа се уверете, че в зоната на клемите няма натрупани прах и стружки.
 - По време на работа се опитвайте да избегнете попадането на стружки или прах върху батерията.
 - При прекратяване на работа или след употреба не оставяйте инструмента на място, където може да бъде изложен на прах и стружки.

Неспазването на това може да причини късо съединение, което може да доведе до поява на дим или запалване.

ДОПЪЛНИТЕЛНО ПРЕДУПРЕЖДЕНИЕ ЗА БЕЗОПАСНОСТ

СВАЛЯНЕ И ПОСТАВЯНЕ НА БАТЕРИЯТА ВНИМАНИЕ

- Никога не свързвайте батерията на късо.
- #### ИЗПОЛЗВАНЕ НА МОТОРНАТА МЕТЛА ПРЕДУПРЕЖДЕНИЕ
- Не използвайте, когато имате лоша видимост, например през нощта или при лошо време.
 - Не използвайте при дъжд или когато земята е мокра, след като е валило.
 - Винаги внимавайте как стъпвате, когато използвате моторната метла, за да не се подхлъзнете и загубите равновесие.
 - Не използвайте върху стръмни склонове.
 - Внимавайте накъде е насочена моторната метла, за да избягвате хора и предмети, които могат лесно да бъдат счупени, като прозорци.
 - Внимавайте при работа в затворени помещения или при продухване срещу вятъра, за да избегнете летящи обекти, които се връщат към вас и ви удрят.
 - Не се доближавайте на по-малко от 5 метра до други хора. А при работа на двама или повече души трябва да се спазва разстояние над 5 метра между тях.
 - При поставяне или сваляне на удължителя винаги освобождавайте превключвателя и сваляйте батерията от моторната метла, за да избегнете злополука.
 - Винаги дръжте отвора за всмукване на въздух далече от тялото си, тъй като може да засмуче работните ви дрехи.

ВНИМАНИЕ

- Поставете здраво батерията на моторната метла. Ако не е поставена надеждно, може да падне и да причини нараняване.
- Ако нещо попадне в отвора за всмукване на въздух и причини спирание на моторната метла, освободете превключвателя веднага и сваляте батерията, преди да опитвате да отстраните чуждото тяло.

ПРЕДПАЗНИ МЕРКИ ЗА БАТЕРИЯТА И ЗАРЯДНОТО УСТРОЙСТВО

1. Винаги зареждайте батерията при околна температура от -10–40°C. Ако температурата е по-ниска от -10°C, това ще доведе до презареждане, което е опасно. Батерията не може да бъде зареждана при температури над 40°C. Най-подходящата температура за зареждане е 20–25°C.
2. Не използвайте зарядното устройство непрекъснато. Когато едно зареждане приключи, оставете зарядното устройство за около 15 минути преди следващото зареждане на батерия.
3. Не допускате навлизането на чужди тела в отвора за свързване на акумулаторни батерии.
4. Никога не разглобявайте акумулаторните батерии или зарядното устройство.
5. Никога не давайте на късо акумулаторните батерии. Късо съединение може да причини голям електрически ток и прегряване. Това може да доведе до повреда на батерията.
6. Не изхвърляйте батерия в огън. Ако батерията изгори, тя може да експлодира.

Български

- Използването на изтощена батерия ще повреди зарядното устройство.
- Върнете батерията в магазина, от който е закупена, веднага след като цикъла на живот на батерията стане прекалено къс, за да се използва. Не изхвърляйте изтощени батерии.
- Не поставяйте предмети във вентилационните отвори на зарядното устройство. Вкарването на метални или запалими предмети във вентилационните отвори ще доведе до опасност от електрически удар или ще повредят зарядното устройство.
- При установяване на теч или неприятна миризма от батерията, не излагайте на въздействието на силна топлина или открити пламъци.
- Не използвайте батерията в мета, където се генерира силно статично електричество.
- Ако батерията тече, има неприятна миризма, загарява или се обезцвети и деформира или ако се появят необичайни признаци при употреба, презареждане и съхранение, незабавно я отстранете от оборудването или зарядното и не я използвайте.
- Не потапяйте батерията и не позволявайте навлизането на течности в нея. Проникването на проводими течности като например вода, може да доведе до повреда и да причини пожар или експлозия. Съхранявайте батерията на хладно и сухо място, далеч от горими и леснозапалими материали. Избягвайте атмосфери с корозивни газове.

ВНИМАНИЕ ЗА ЛИТИЕВО-ЙОННАТА БАТЕРИЯ

За да удължите живота на литиево-йонната батерия, тя има защитна функция за прекъсване на подаването на заряд.

В случаите 1 до 3, описани по-долу, когато използвате това изделие, дори при натискане на спусъка, моторът може да спре. Това не е в следствие на повреда, а на защитна функция.

- Когато разрядът на батерията намалее значително, моторът спира.
В такъв случай, заредете батерията незабавно.
- Ако инструментът е бил претоварен, моторът може да спре. В този случай, освободете спусъка и отстранете причината за претоварване. След това може да използвате уреда отново.
- Ако батерията е прегряла при претоварване, тя може да откаже да работи.
В този случай, спрете използването ѝ, и я оставете да се охлади. След това може да използвате уреда отново.

Освен това, моля, спазвайте следните предупреждения.

ПРЕДУПРЕЖДЕНИЕ

За да предотвратите разреждане на батерията, загаряване, поява на дим, запалване и експлозия, уверете се, че спазвате указанията за безопасност.

- Уверете се, че по батерията не се натрупват прах и стружки.
- Уверете се, че по батерията не се натрупват прах и стружки по време на работа.
- Уверете се, че прах и стружки не се натрупват върху батерията по време на работа.
- Не съхранявайте неизползваните батерии в места, където са изложени на въздействието на прах и стружки.
- При съхранение на батерия, отстранете евентуално натрупани стружки и прах, като не трябва да се съхранява заедно с метални предмети (болтове, гвоздеи и др.).
- Пазете батерията от пробиване с остри предмети като гвоздеи, удар с чук, настъпване, или от силен физически удар.
- Не използвайте видимо повредена или деформирана батерия.
- Не използвайте батерията с обратен поляритет.
- Не свързвайте батерията директно към електрически източници, или към куплунга на запалката в лека кола.
- Не използвайте батерията за цели, различни от предназначението ѝ.
- Ако батерията не може да се зареди напълно, дори след като изтече препоръчвания период от време, незабавно прекратете последващи опити за зареждане.
- Не излагайте батерията на високи температури или налягане, не поставяйте в микровълнова фурна, сушилния или контейнери под високо налягане.

ВНИМАНИЕ

- Ако електролит от батерията попадне в очите, не ги търкайте, а изплакнете обилно с чиста, напр. чешмяна, вода и потърсете незабавно лекарска помощ.
Ако не се вземат мерки, електролитът може да причини очни проблеми.
- Ако електролит от батерията попадне върху кожата или дрехите, незабавно измийте с чиста, напр. чешмяна, вода.
Възможно е електролитът да причини кожно възпаление.
- Ако при първото използване на батерията забележите ръжда, неприятен мирис, прегряване, обезцветяване, деформиране и/или други нередности, не я използвайте и я върнете на доставчика или търговеца, от който сте я закупили.

ПРЕДУПРЕЖДЕНИЕ

Ако електропроводимо чуждо тяло влезе в контакт с клемите на литиево-йонната батерия, има опасност от късо съединение и пожар. Моля, спазвайте следното при съхранение на батерията.

- Не слагайте електропроводими предмети, като пируни, стоманена, медна или друга тел, в нутията за съхранение.
- Или поставете батерията в уреда, или я съхранявайте, като натиснете капанка на батерията, така че вентилационните отвори да бъдат закрити, за да се предотврати късо съединение (вж. фиг. 2).

ОТНОСНО ТРАНСПОРТА НА ЛИТИЕВО-ЙОННА БАТЕРИЯ

При транспортиране на литиево-йонна батерия, моля спазвайте следните предпазни мерки.

ПРЕДУПРЕЖДЕНИЕ

Уведомете транспортната компания, че пратката съдържа литиево-йонна батерия, информирайте компанията за нейната изходна мощност и спазвайте инструкциите на транспортната компания, когато уреждате транспорта.

- Литиево-йонните батерии, които надвишават изходна мощност от 100 Wh, се считат за транспортна категория Опасни стоки и изискват прилагането на специални процедури.
- За транспортниране в чужбина трябва да спазите международните закони и правила и разпоредби на страната, до която се транспортират.

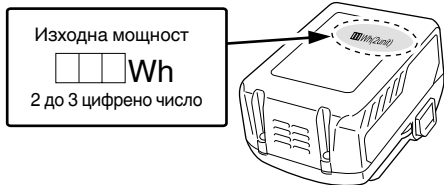

| | |
|----|---|
| 15 | Капак на батерията |
| 16 | Превключвател на индикатора за батерията |
| 17 | Лампа на индикатор за нивото на батерията |

СИМВОЛИ

ПРЕДУПРЕЖДЕНИЕ

Използвани са следните символи за машината. Уверете се, че разбирате значението им, преди да използвате уреда.

| Символ | Значение |
|--------|---|
| | RB36DA: Безжична моторна метла |
| | За да намали риска от наранявания, потребителят трябва да прочете ръководството за работа. Неспазването на инструкциите и предупрежденията може да доведе до електрически удар, пожар и/или сериозни наранявания. |
| | Прочетете, разберете и спазвайте всички предупреждения и указания в това ръководство и на устройството. |
| | Винаги, когато използвате този уред, носете предпазни очила. |
| | Не използвайте електрически инструмент в дъжд и влага и не го оставяйте на открито, когато вали. |
| | При издухване на предмети, те могат да отскочат и да предизвикат нараняване и/или да повредят други предмети наоколо. Винаги носете защитно облекло и обувки. |
| | Всички деца, наблюдаващи и помощници трябва да стоят най-малко на 5 метра от уреда. |
| | ПРЕДУПРЕЖДЕНИЕ ⚠ ОПАСНОСТ Никога не поставяйте ръката си или нещо друго в отвора за всмукване или издухване на въздух. Това може да причини нараняване и/или да повреди машината. |
| | Турбо режимът е направен така, че да спре автоматично и да се върне към предишния режим след 10 секунди, за да предпази електронните схеми. Имайте предвид, че това не е неизправност. |
| | Превключвател за режим |
| | Превключвател за турбо режим |
| | Свети ; Режим 1 |
| | Свети ; Режим 2 |
| | Свети ; Режим 3 |
| | Свети ; Режим 4 |
| | Мига ; Турбо режим |

ПРЕДПАЗНИ МЕРКИ ЗА СВЪРЗВАНЕ НА USB УСТРОЙСТВО (UC18YSL3)

При възникване на неочакван проблем, данните в USB устройство, свързано към този продукт, могат да бъдат повредени или загубени. Винаги осигурявайте резервно копие на всички данни, съдържащи се в USB устройството, преди използването на този продукт. Моля, имайте предвид, че нашата компания не носи отговорност за данните, съхранени в USB устройство, които са повредени или загубени, нито за повреда, която може да възникне в него.

ПРЕДУПРЕЖДЕНИЕ

- Преди употреба проверете свързващия USB кабел за дефекти или повреди. Използването на дефектен или повреден USB кабел може да доведе до появата на дим или да причини запалване.
- Когато продуктът не се използва, поставете гумения капак върху USB порта. Натрупването на прах и други отпадъци в USB порта може да доведе до появата на дим или да причини запалване.

ЗАБЕЛЕЖКА

- Възможно е USB зареждането да прекъсва на моменти.
- Извадете USB устройството от зарядното, когато не се зарежда. В противен случай животът на батерията на USB устройството може да се съкрати, както и да се стигне до неочаквани инциденти.
- Възможно е да не можете да заредите някои USB устройства, в зависимост от типа устройство.

ИМЕ НА ЧАСТИТЕ (Фиг. 1 – Фиг. 8)

| | |
|---|--------------------------------|
| ① | Превключвател |
| ② | Ръкохватка |
| ③ | Превключвател за турбо режим |
| ④ | Превключвател за режим |
| ⑤ | Режимен светоиндикатор |
| ⑥ | Отвор за нагнетяване на въздух |
| ⑦ | Удължител |
| ⑧ | Отвор за нагнетяване на въздух |
| ⑨ | Мотор и вентилатор |
| ⑩ | Всмукателен порт |
| ⑪ | Предна решетка |
| ⑫ | Батерия |
| ⑬ | Вентилационни отвори |
| ⑭ | Клеми на батерията |

Батерия

| Символ | Значение |
|--------|--|
| | Свети ; Остават над 75% от заряда на батерията |
| | Свети ; От заряда на батерията остават 50% – 75%. |
| | Свети ; От за рѳа на батерията остават 25% – 50%. |
| | Свети ; От заряда на батерията остават по-малко от 25% |
| | Мига ; Батерията е почти изцяло разредена. Заредете батерията при първа възможност |
| | Мига ; Отдаването на мощност е спряно поради високата температура. Извадете батерията от инструмента и я оставете да се охлади напълно. |
| | Мига ; Отдаването на мощност е спряно поради повреда или неизправност. Проблемът може да бъде батерията, така че моля свържете се с търговския си представител. |

| | |
|--|---|
| | Изключете батерията |
| | Само за страни от ЕС Не изхвърляйте електрически инструменти заедно с битовите отпадъци! Във връзка с разпоредбите на Европейска директива 2002/96/ЕС за електрическите и електронни уреди и нейното приложение съгласно националните законодателства, електрически уреди, които излизат от употреба, трябва да се събират отделно и предават в специализирани пунктове за рециклиране. |

СТАНДАРТНИ АКСЕСОАРИ

В допълнение към основния комплект (1 комплект) са предоставени и аксесоарите и приставките, изброени на стр. 275.

Стандартните аксесоари подлежат на промяна без предупреждение.

ПРИЛОЖЕНИЯ

- Почистване на листа от паркове и градини.
- Почистване след кастрене или косене.
- Почистване на стадиони и зелени площи.

СПЕЦИФИКАЦИИ

1. Електрически инструмент

| | |
|---|---|
| Модел | RB36DA |
| Напрежение | 36 V |
| Скорост | 0 – 24000 мин ⁻¹ (BSL36A18, при пълно зареждане) |
| Скорост на въздуха | 0 – 45 [53] м/с |
| Обем на въздуха | 0 – 680 [800] м ³ /h |
| Непрекъснато оперативно време | Приблизително 9,5 минути (BSL36A18, пълно зареждане) |
| Батерията е налична за този инструмент* | BSL36A18 |
| Тегло** | 3,5 кг (с поставен BSL36A18) |

[] показва кога е в турбо режим

* Съществуващите батерии (BSL3660/3620/3626, серии BSL18xx и т.н.) не могат да се използват с този инструмент.

** Тегло: Съгласно EPTA процедура 01/2003

2. Батерия

| | |
|-----------------------------|--|
| Модел | BSL36A18 |
| Напрежение | 36 V / 18 V (Автоматично превключване*) |
| Капацитет на батерията | 2,5 Ah / 5,0 Ah (Автоматично превключване*) |
| Налични безжични продукти** | Мултиволтови серии, 18 V продукт |
| Налично зарядно устройство | Плъзгащо зарядно устройство за литиево-йонни батерии |

* Самият инструмент автоматично ще превключи.

** Моля, вижте нашия общ каталог за подробности.

3. Зарядно устройство

| | |
|--------------------------|---------------|
| Модел | UC18YSL3 |
| Напрежение при зареждане | 14,4 V – 18 V |
| Тегло | 0,6 кг |

ЗАРЕЖДАНЕ

Преди да използвате електрическият инструмент, заредете батерията както следва.

1. **Свържете кабела на зарядното устройство към контакт.**
Когато включите кабела на зарядното устройство в контакт, светоиндикаторът за заряд ще мига в червено (на интервали от 1 секунда).
2. **Поставете батерията в зарядното устройство.**
Вкарайте батерията плътно в зарядното устройство, както е показано на **Фиг. 3** (на страница 2).
3. **Зареждане**
При поставяне на батерия в зарядното устройство, светоиндикаторът за заряд ще мига в синьо.
Когато батерията се зареди напълно, светоиндикаторът за заряд ще свети в зелено. (Вижте **Таблица 1**)

(1) Индикации на светоиндикатора за заряд
 Индикациите на светоиндикатора за заряд, отразяващи състоянието на зарядното устройство или акумулаторната батерия, са показани в **Таблица 1**.

Таблица 1

| Индикации на светоиндикатора за заряд | | | | |
|--|-----------------------------------|----------------|--|---|
| Светоиндикатор за заряд (ЧЕРВЕНО/ СИНЬО/ ЗЕЛЕНО/ ЛИЛАВО) | Преди зареждане | Мига (ЧЕРВЕНО) | Светва за 0,5 секунди. Не свети за 0,5 секунди. (изгасва за 0,5 секунди) | Свързано към източник на захранване |
| | По време на зареждане | Мига (СИНЬО) | Светва за 0,5 секунди. Не светва за 1 секунда. (изгасва за 1 секунда) | Капацитет на батерията под 50% |
| | | Мига (СИНЬО) | Светва за 1 секунда. Не свети за 0,5 секунди. (изгасва за 0,5 секунди) | Капацитет на батерията под 80% |
| | | Свети (СИНЬО) | Свети непрекъснато | Капацитет на батерията над 80% |
| | Завършено зареждане | Свети (ЗЕЛЕНО) | Свети непрекъснато (Продължителен звук на зумер: около 6 секунди) | |
| | Режим готовност поради прегряване | Мига (ЧЕРВЕНО) | Светва за 0,3 секунди. Не свети за 0,3 секунди. (изгасва за 0,3 секунди) | Прегряла батерия. Зареждането не е възможно. (Зареждането ще започне след охлаждане на батерията) |
| | Невъзможно зареждане | Мига (ЛИЛАВО) | Светва за 0,1 секунда. Не светва за 0,1 секунда. (изгасва за 0,1 секунда) ■ ■ ■ ■ ■ ■ ■ ■ ■ ■ ■ ■ ■ ■ ■ ■ (Прекъсващ звук на зумер: около 2 секунди) | Повреда в батерията или зарядното устройство |

(2) Относно температурата и времето за зареждане на акумулаторната батерия
 Температурата и времето за зареждане ще бъдат тези, показани в **Таблица 2**.

Таблица 2

| | | Зарядно | | UC18YSL3 | | | | |
|------------|--|---|--|---|--|-------------|--------------------|--|
| Батерия | Напрежение при зареждане | Li-ion | | | | | | |
| | Температури, при които батерията може да бъде заредена | -10°C – 50°C | | | | | | |
| | Вид батерия | V | 14,4 | | | 18 | | |
| | Приблизително време за зареждане (при 20°C) | мин. | Серия BSL14xx | | Серия BSL18xx | | Мултиволтови серии | |
| (4 клетки) | | | (8 клетки) | (5 клетки) | (10 клетки) | (10 клетки) | BSL36A18 : 32 | |
| | | BSL1415S : 15 BSL1415 : 15 BSL1415X : 15 BSL1420 : 20 BSL1425 : 25 BSL1430C : 30 | BSL1430 : 20 BSL1440 : 26 BSL1450 : 32 BSL1460 : 38 | BSL1815S : 15 BSL1815 : 15 BSL1815X : 15 BSL1820 : 20 BSL1825 : 25 BSL1830C : 30 | BSL1830 : 20 BSL1840 : 26 BSL1850 : 32 BSL1860 : 38 | | | |
| USB | Напрежение при зареждане | V | 5 | | | | | |
| | Заряден ток | A | 2 | | | | | |

ЗАБЕЛЕЖКА

Времето за зареждане може да варира според околната температура и източника на напрежение.

- 4. Разначете захранващия кабел на зарядното устройство от контакта.
- 5. Хванете добре зарядното устройство и издърпайте батерията.

ЗАБЕЛЕЖКА

Уверете се, че сте извадили батерията от зарядното устройство след употреба и я запазете.

Относно електрическите разряди при нови батерии и т.н.

Тъй като вътрешният химически състав на новите батерии или батерии, които не са били ползвани дълго време, не е активиран, електрическият разряд може да е нисък при първа и втора употреба. Това е временно явление и нормалното време за зареждане ще бъде възстановено, като презаредите батериите 2-3 пъти.

Как да удължите работата на батериите.

- Презареждат батериите, преди да се изтопят напълно.
Когато усетите, че мощността на уреда намалява, спрете употреба и заредете батериите. Ако продължите работа с уреда и изхабите електрически ток, батерията може да се повреди и животът ѝ ще бъде по-кратък.
- Избягвайте презареждане при високи температури. Зареждаемата батерия ще бъде гореща веднага след употреба. Ако в това състояние батерията се презареди веднага след употреба, вътрешният ѝ химически състав ще се влоши и животът на батерията ще се скъси. Оставете батерията и я заредете, след като е изстинала за известно време.

ВНИМАНИЕ

- Ако батерията се зарежда в загрято състояние след продължително излагане на пряка слънчева светлина или след непосредствено използване, светоиндикаторът за заряд на зарядното устройство светва за 0,3 секунди и изгасва за 0,3 секунди (изключен за 0,3 секунди). В такъв случай, първо оставете батерията да се охлади и след това започнете зареждането.
- Когато светоиндикаторът за заряд мига (на интервали от 0,2 секунди), проверете за чужди тела в конектора за батерия на зарядното устройство и ги отстранете. Ако няма чужди тела, вероятно батерията или зарядното устройство са повредени. Занесете ги в оторизиран сервизен център.
- Тъй като са необходими около 3 секунди на вграденния микрокомпютър, за да потвърди, че батерията, зарежданата с UC18YSL3 е извадена, изчакайте поне 3 секунди преди да я поставите отново и да продължите зареждането. Ако батерията бъде поставена преди да минат 3 секунди, може да не бъде заредена правилно.

Време на непрекъсната работа, когато превключвателят е натиснат докрай, във всеки режим

| Режим | Батерия | BSL36A18 |
|---------|---------|-----------|
| Режим 1 | | 29,5 мин. |
| Режим 2 | | 19,5 мин. |
| Режим 3 | | 13 мин. |
| Режим 4 | | 9,5 мин. |

МОНТАЖ И ЕКСПЛОАТАЦИЯ

| Действие | Фигура | Страница |
|--|--------|----------|
| Поставяне на капака на батерията | 2 | 2 |
| Зареждане | 3 | 2 |
| Функционалният превключвател работи | 4 | 2 |
| Поставяне на удължителя | 5 | 3 |
| Отстраняване и поставяне на батерия | 6 | 3 |
| Включване на моторната метла | 7 | 3 |
| За индикатора за ниво на батерията | 8 | 3 |
| Зареждане на USB устройство от електрически източник | 9-a | 4 |
| Зареждане на USB устройство и батерия от електрически източник | 9-b | 4 |
| Как се презарежда USB устройство | 10 | 4 |
| При завършване на зареждането на USB устройство | 11 | 4 |
| Избор на приставки и аксесоари | — | 276 |

ПРЕДИ ЗАПОЧВАНЕ НА РАБОТА

- Подготовка за работа и проверка на работното място.
Проверете дали работното място е подходящо подготвено, като следвате инструкциите за безопасност.

ИЗПОЛЗВАНЕ НА КОНТРОЛИТЕ (ФУНКЦИИ)

- Функционалният превключвател работи (Фиг. 4) **ЗАБЕЛЕЖКА**



Турбо режимът спира автоматично и се връща към предишния режим след 10 секунди, за да предпази електронните схеми. Натиснете отново превключвателя за турбо режим, за да включите пак турбо режима.

- Работен капацитет при пълно зареждане
По-долу следва груба преценка на количеството работа, която може да се извърши с моторната метла при пълно зареждане. (Количеството работа може леко да варира, като резултат от околната температура и характеристиките на батерията)

ЗА USB УСТРОЙСТВО

- Зареждане на USB устройство от електрически източник. (Фиг. 9-a)
- Зареждане на USB устройство и батерия от електрически източник. (Фиг. 9-b)
- Как се презарежда USB устройство. (Фиг. 10)
- При завършване на зареждане на USB устройство. (Фиг. 11)

ПОДДРЪЖКА И ИНСПЕКЦИЯ

- Оглеждане на предната решетка**
Преди и след употреба огледайте и се уверете, че предната решетка, която покрива отвора за всмукване на въздух, не е повредена. Ако е повредена, свържете се с вашия дистрибутор или с оторизирания сервизен център за НiKOKI за поправка.
- Инспектиране на монтажните винтове**
Редовно инспектирайте всички фиксиращи винтове и се уверете, че са добре затегнати. Ако установите разхлабен винт, незабавно го затегнете. Непазването на това може да доведе до сериозни опасности.
- Поддръжка на мотора**
Намотката на мотора е „сърцето“ на електрическия инструмент. Упражнявайте особено внимание към намотките, тъй като могат да се повредят от попадане на влага и/или масло по тях.

4. Проверка на клемите (инструмент и батерия)

Уверете се, че по клемите не са се събрали прах и стружки.

От време на време проверявайте преди, по време и след операцията.

ВНИМАНИЕ

Отстранете евентуално натрупани стружки и прах от клемите.

В противен случай има опасност от повреда.

5. Външно почистване

При замърсяване на безжичната моторна метла избършете с меко и сухо парче плат или парче плат, навлажнено в сапунена вода. Не използвайте разтворители на алкохолна и бензинова основа или разреждатели за боя, тъй като те ще разядат пластмасовите повърхности.

6. Съхранение

Съхранявайте безжичната моторна метла на място с температура под 40°C и далеч от достъп на деца.

ЗАБЕЛЕЖКА

Съхранение на литиево-йонни батерии.

Уверете се, че литиево-йонните батерии са напълно заредени, преди да ги оставите за съхранение.

Продължително съхранение (3 месеца или повече) на непълно заредени батерии може да доведе до лоша работа, значително скъсяване на живота на батериите или да ги направи негодни за употреба.

Въпреки това, батерии със значително скъсен живот могат да бъдат възстановени, чрез няколкократно зареждане и пълното им разреждане от два до пет пъти.

Ако полезният живот на батерията е значително съкратен, независимо от многократното зареждане и използване, считайте батерията за износена и сменете с нова.

ВНИМАНИЕ

При работата и поддръжката на електрическите инструменти трябва да се спазват разпоредбите за безопасност и стандартите, предписвани във всяка държава.

Важна информация за батериите за безжични инструменти NiKOKI

Моля, винаги използвайте нашите оригинални батерии. Не гарантираме безопасността и работата на уреда, когато се използват батерии, различни от посочените от нас, или когато са правени промени по батериите (като разглобяване и подмяна на клетките или други вътрешни компоненти).

ГАРАНЦИЯ

Предоставяме гаранция за Електрически Инструменти NiKOKI съгласно специфичните местени законодателства на съответните държави. Тази гаранция не покрива дефекти или повреди поради неправилна употреба, експлоатация или нормално износване. В случай на рекламация, моля, изпратете Електрическият Инструмент, в неразглобен вид, с ГАРАНЦИОННАТА КАРТА, продоволствена в края на инструкциите, на оторизиран сервизен център на NiKOKI.

Информация за шумово замърсяване и вибрации
Измерените стойности отговарят на изискванията на EN50636-2-100 и съответстват на ISO 4871.

Измерено А-претеглено шумово ниво: 93 dB (A)
Измерено ниво на А-претеглено звуково налягане: 81 dB (A)
Неопределеност К: 3 dB (A).

Носете антифони.

Общи стойности на вибрации (векторна сума) определени съгласно EN50636-2-100.

Стойност на вибрации $a_h = 1,4$ м/сек²
Неточност К = 1,5 м/сек²

Декларираните общи стойности на вибрации са измерени съгласно стандартните методи на изпитване и могат да бъдат използвани за сравнение между различните инструменти.

Освен това стойностите могат да се използват за предварителна оценка.

ПРЕДУПРЕЖДЕНИЕ

○ Емисиите на вибрации по време на реалната употреба на електрическия инструмент може да се различават от декларираната обща стойност, в зависимост от начините на използване на инструмента.

○ Идентифициране на мерките за безопасност за оператора, въз основа оценка на въздействието при действителни условия на използване (като се вземат предвид всички елементи от работния цикъл, като периоди на включване и изключване, както и работа на празни обороти непосредствено преди и след момента на използване).

ЗАБЕЛЕЖКА

Благодарение на непрекъснатата програма на NiKOKI за проучване и разработване, спецификациите, посочени тук, подлежат на промяна без предизвестие.

ОТСТРАНЯВАНЕ НА НЕИЗПРАВНОСТИ

Използвайте инспекциите в таблицата по-долу, ако инструментът не функционира нормално. Ако с това проблемът не бъде отстранен, обърнете се към вашия дилър или към оторизирания сервизен център на HIKOKI.

1. Електрически инструмент

| Симптом | Възможна причина | Отстраняване |
|---------------------------------------|---|---|
| Уредът не работи | Няма повече енергия в акумулатора | Заредете акумулатора. |
| | Батерията не е напълно поставена. | Вкарайте батерията навътре, докато чуete лено щракване. |
| Уредът е спрял внезапно | Уредът е бил пренатоварен | Отстранете проблема, причиняващ претоварването. |
| | Акумулаторът е прегрял. | Оставете акумулатора да се охлади. |
| | Чужди тела блокират отвора за всмукване. | Отстранете всички чужди тела. |
| Ниска пневматична енергия | В отвора за нагнетяване на въздух или в смукателния отвор има попаднали чужди тела. | Отстранете всички чужди тела. |
| | Батерията е изтощена. Батерията е напълно изтощена. | Заредете батерията. |
| Батерията не може да бъде инсталирана | При опит да поставите батерия, различна от тази за инструмента. | Моля инсталирайте батерия от мултиволтов тип. |

2. Зарядно устройство

| Симптом | Възможна причина | Отстраняване |
|---|--|--|
| Индикаторната лампа за заряд мига бързо в лилаво, но зареждането на акумулатора не започва. | Акумулаторът не е поставен докрай. | Поставете акумулатора стабилно. |
| | Има чужди тела в клемата на акумулатора или където акумулаторът е прикрепен. | Отстранете външните предмети. |
| Индикаторната лампа за заряд мига в червено, но зареждането на акумулатора не започва. | Акумулаторът не е поставен докрай. | Поставете акумулатора стабилно. |
| | Акумулаторът е прегрял. | Акумулаторът автоматично ще започне да се зарежда, ако температурата спадне, но това намалява живота му. Препоръчително е преди зареждане акумулаторът да се охлади на добре проветриво място, далеч от пряка слънчева светлина. |
| Времето на използване на акумулатора е кратко, макар и да е изцяло зареден. | Животът на акумулатора е завършил. | Заменете акумулатора с нов. |
| Акумулаторът се нуждае от много време за зареждане. | Температурата на акумулатора, зарядното устройство или околната среда е прекалено ниска. | Заредете акумулатора на закрито или в друга по-топла среда. |
| | Вентилационните канали на акумулатора са блокирани, което причинява прегряване на вътрешните компоненти. | Избягвайте блокирането на каналите. |
| | Охлаждащият вентилатор не работи. | Свържете се с оторизиран сервизен център на HIKOKI за поправка. |
| Лампата за USB захранване е изключена и USB устройството не се зарежда. | Зарядът на акумулатора е понижен. | Заменете акумулатора с друг, който има оставащ капацитет. |
| | | Включете щепсела на зарядното устройство в електрически контакт. |
| Лампата на USB захранването не се изключва, въпреки че е завършило зареждането на USB устройството. | Лампата на USB захранването свети в зелено, за да покаже, че е възможно зареждането на USB. | Това не означава, че има неизправност. |

| Симптом | Възможна причина | Отстраняване |
|---|--|--|
| Не е ясно какъв е статусът на зареждане на USB устройството и дали неговото зареждане е приключило. | Лампата за USB захранването не се изключва, дори когато захранването приключи. | Проверете USB устройството, което се зарежда, за да потвърдите неговия статус на зареждане. |
| Зареждането на USB устройството спира по средата. | Зарядното устройство е включено в електрически контакт, докато USB устройството се зарежда, използвайки акумулатора като източник на захранване. | Това не означава, че има неизправност. Зарядното устройство прекъсва зареждането на USB за около 5 секунди при преминаване между различни източници на захранване. |
| | В зарядното устройство е включен акумулатор, докато USB устройството се зарежда, използвайки електрически контакт като източник на захранване. | |
| Зареждането на USB устройството прекъсва по средата, когато акумулаторът и USB устройството се зареждат по едно и също време. | Акумулаторът е напълно зареден. | Това не означава, че има неизправност. Зарядното устройство прекъсва USB зареждането за около 5 секунди, докато проверява дали акумулаторът е зареден успешно. |
| Зареждането на USB устройството не започва, когато акумулаторът и USB устройството се зареждат по едно и също време. | Оставащият капацитет на акумулатора е изключително нисък. | Това не означава, че има неизправност. Когато капацитетът на акумулатора достигне определено ниво, USB зареждането започва автоматично. |

OPŠTA BEZBEDNOSNA UPOZORENJA ZA ELEKTRIČNI ALAT

⚠ UPOZORENJE

Pročitajte sva bezbednosna upozorenja i sva uputstva. Propust da se slede upozorenja i uputstva može da izazove strujni udar, požar i/ili teške povrede.

Sačuvajte sva upozorenja i uputstva za buduću upotrebu.

Izraz „električni alat“ u ovim upozorenjima odnosi se na električni alat napajan iz mreže (pomoću kabla) ili na alat napajan iz baterije (bez kabla).

1) Bezbednost radnog područja

- a) Radno područje održavajte čistim i dobro osvetljenim.

Zbog zakrčenog ili mračnog prostora mogu se dogoditi nesreće.

- b) Električnim alatom nemojte da rukujete u eksplozivnoj atmosferi, na primer u prisustvu zapaljivih tečnosti, gasova ili prašine.

Električni alati stvaraju varnice koje mogu da zapale prašinu ili isparenja.

- c) Decu i posmatrače držite podalje dok rukujete električnim alatom.

Zbog ometanja možete da izgubite kontrolu nad njim.

2) Električna bezbednost

- a) Utičkači električnog alata moraju da odgovaraju utičnici.

Nikada ni na koji način nemojte da prepravljate utičač.

Nemojte da koristite nikakve adaptere za utičače dok rukujete uzemljenim električnim alatom.

Utičkači koji nisu prepravljani i odgovarajuće utičnice smanjiće opasnost od strujnog udara.

- b) Izbegavajte kontakt sa uzemljenim površinama kao što su cevi, radiatori, šporeti ili frižideri.

Opasnost od strujnog udara se povećava ako vam je telo uzemljeno.

- c) Električni alat nemojte da ostavljate na kiši ili izloženog vlazi.

Voda koja prodre u električni alat povećava opasnost od strujnog udara.

- d) Nemojte da zloupotrebljavate kabl. Kabl nikada nemojte da koristite da biste nosili, vukli ili isključivali iz struje električni alat.

Kabl držite podalje od toplote, ulja, oštih ivica ili pokretnih delova.

Oštećeni ili upetljani kablovi povećavaju opasnost od strujnog udara.

- e) Kada električni alat koristite napolju, koristite produžni kabl koji je predviđen za spoljnu upotrebu.

Korišćenjem kabla koji je predviđen za spoljnu upotrebu smanjuje se opasnost od strujnog udara.

- f) Ako nije moguće izbeći upotrebu električnog alata na vlažnom mestu, koristite napajanje zaštićeno zaštitnom strujnom sklopkom (RCD). Korišćenjem RCD-a smanjuje se opasnost od strujnog udara.

3) Lična bezbednost

- a) Kada rukujete električnim alatom budite na oprezu, pazite šta radite i koristite zdrav razum. Nemojte da koristite električni alat kada ste umorni ili ako ste pod uticajem droge, alkohola ili lekova.

Trenutak nepažnje tokom upotrebe električnog alata može dovesti do teške povrede.

- b) Koristite ličnu zaštitnu opremu. Uvek nosite zaštitu za oči.

Zaštitna oprema kao što je maska za prašinu, neklizajuća radna obuća, šlem i zaštita za sluh, koja se koristi u odgovarajućim uslovima, smanjiće opasnost od povređivanja.

- c) Onemogućite slučajno uključivanje. Pre priključivanja na izvor napajanja i/ili baterije, uzimanja ili prenošenja alata, proverite da li se prekidač nalazi u položaju isključeno.

Prenošenje električnog alata sa prstom na prekidaču ili uključivanjem napajanja alata dok je prekidač u položaju uključeno može dovesti do nesreće.

- d) Pre uključivanja električnog alata uklonite ključ za podešavanje.

Ključ koji je ostao pričvršćen na rotacionom delu električnog alata može da nanese povrede.

- e) Nemojte se isticati. Sve vreme održavajte dobar oslonac i ravnotežu.

Zahvaljujući tome imaćete bolju kontrolu nad električnim alatom u neočekivanim situacijama.

- f) Nosite odgovarajuću odeću. Nemojte da nosite široku odeću ili nakit. Kosu, odeću i rukavice držite podalje od pokretnih delova.

Pokretni delovi mogu da zahvate široku odeću, nakit ili dugu kosu.

- g) Ako uređaj ima priključak za posudu za izvlačenje i prikupljanje prašine, postarajte se da ona bude ispravno priključena i korišćena.

Upotrebom posude za prikupljanje prašine mogu da se smanje opasnosti povezane s prašinom.

4) Upotreba i održavanje električnog alata

- a) Nemojte koristiti električni alat na silu. Koristite električni alat koji odgovara poslu koji želite obaviti.

Odgovarajućim električnim alatom posao će obaviti bolje i bezbednije pri brzini za koju je predviđen.

- b) Nemojte da koristite električni alat ako ne možete da ga uključite i isključite prekidačem.

Svaki električni alat kojim ne može da se upravlja prekidačem predstavlja opasnost i mora biti popravljen.

- c) Izvucite utičač iz izvora napajanja i/ili uklonite bateriju iz električnog alata pre vršenja bilo kakvih podešavanja, menjanja pribora ili odlaganja električnog alata.

Ove preventivne mere bezbednosti smanjuju opasnost od slučajnog uključivanja električnog alata.

- d) Nekorišćeni električni alati odložite van domašaja dece i nemojte dozvoliti da ga koriste osobe koje nisu upoznate s njim ili ovim uputstvima.

Električni alat je opasan u rukama osoba koje ne znaju kako se on koristi.

- e) Održavajte električni alat. Proverite da li su pokretni delovi dobro namešteni i pričvršćeni, da li ima delova koji su polomljeni ili postoji neko stanje koje može uticati na rad električnog alata.

Ako je oštećen, električni alat treba popraviti pre upotrebe.

Mnoge nezgode su izazvane električnim alatom koji nije dobro održavan.

- f) Alate za sečenje održavajte oštirim i čistim.

Manja je verovatnoća da će se zaglaviti ispravno održavani alat za sečenje sa naoštrenim oštricama i takav alat je lakše kontrolisati.

- g) Električni alat, pribor, rezne pločice itd. koristite u skladu sa ovim uputstvima, uzimajući u obzir uslove rada i posao koji treba obaviti.

Korišćenje električnog alata za namene za koje nije predviđen može prouzrokovati opasne situacije.

- 5) **Upotreba i održavanje alata s baterijom**
- Dopunjavajte isključivo punjačem koji je predviđeno proizvođač.**
Punjač koji je predviđen za jednu bateriju može da izazove opasnost od požara kada se koristi za drugu bateriju.
 - Koristite električni alat isključivo sa konkretno predviđenim baterijama.**
Korišćenje bilo koje druge baterije može izazvati opasnost od povređivanja i požara.
 - Kada se baterija ne koristi, držite je podalje od metalnih predmeta kao što su spajalice, novčići, ključevi, ekseri, zavrtnji ili drugi mali metalni predmeti koji mogu napraviti spoj između dva kontakta.**
Stvaranje kratkog spoja između kontakta na bateriji može da izazove opekotine ili požar.
 - U uslovima pogrešnog korišćenja, tečnost može da iscuri iz baterije; izbegavajte kontakt. Ako do kontakta slučajno dođe, isperite vodom. Ako vam tečnost dospe u oči, potražite i pomoć lekara.**
Tečnost iscurila iz baterije može da izazove iritaciju ili opekotine.
- 6) **Servisiranje**
- Servisiranje vašeg električnog alata prepustite stručnom serviseru koji će koristiti isključivo identične rezervne delove.**
Time će se očuvati bezbednost električnog alata.

MERE PREDOSTROŽNOSTI

Decu i nemoćne osobe držite podalje.

Kada se ne koristi, alat treba držati van domašaja dece i nemoćnih osoba.

BEZBEDNOSNA UPOZORENJA ZA DUVALJKU ZA BAŠTU

VAŽNO

**PAŽLJIVO PROČITAJTE PRE UPOTREBE
ČUVAJTE ZARAD BUDUĆE UPOTREBE**

Bezbedan rad ručno držanih duvaljki za baštu

● Obuka

- Pažljivo pročitajte instrukcije. Upoznajte se sa kontrolama i pravilnom upotrebom mašine.
- Nikada ne dozvolite deci ili ljudima koji nisu upoznati sa ovim instrukcijama da koriste mašinu.
Lokalni propisi mogu da ograniče starost operatera.
- Imajte na umu da je operater ili korisnik odgovoran za nesreće ili opasnosti koje se dešavaju drugim ljudima ili njihovoj svojini.

● Priprema

- Nabavite zaštitu za uši i bezbednosne naočari. Nosite ih uvek dok rukujete mašinom.
- Dok rukujete mašinom, uvek nosite dobre cipele i duge pantalone. Ne rukujte mašinom kada ste bos ili kada nosite otvorene sandale. Izbegavajte da nosite široku garderobu ili onu sa koje vise trake ili mašne.
- Ne nosite široku odecu ili nakit koji može da se usisa u ulaz vazduha. Držite dugu kosu podalje od ulaza za vazduh.
- Rukujte mašinom u preporučenom položaju i samo na čvrstim, ravnim površinama.
- Ne rukujte mašinom na asfaltiranoj ili površini od šljunka gde izbačeni materijal može da izazove povredu.
- Pre upotrebe, uvek vizuelno proverite da li su sredstva za sečenje, zavrtnji sredstava za sečenje i drugi zavrtnji pričvršćeni, da li je kucište neoštećeno i da li su vodiči i ekrani na mestu. Zamenite ishabane ili oštećene komponente u setovima kako biste očuvali ravnotežu. Zamenite oštećene ili nečitljive etikete.

- Pre upotrebe, proverite dovod i produžni kabl za znake štete ili habanja. Ako se kabl ošteti u toku korišćenja, odmah isključite kabl iz dovoda. **NE DODIRUJTE KABL PRE NEGO ŠTO PREKINETE POVEZIVANJE NA DOVOD.** Ne koristite mašinu ako je kabl oštećen ili ishaban.
- Nikada ne rukujte mašinom dok su ljudi, naročito deca, ili kućni ljubimci u blizini.

● Rukovanje

- Pre pokretanja mašine, proverite da li je komora za dodavanje prazna.
- Neka vaše lice i telo budu podalje od otvora za unos dodavanja.
- Ne dopustite da ruke ili drugi deo tela ili garderobe uđu unutar komore za dodavanje, kanala za pražnjenje ili u blizinu bilo kojih pokretnih delova.
- Uvek održavajte pravilnu ravnotežu i oslonac. Nemojte prekoračiti. Nikada ne stojte na višem nivou od osnove mašine kada u nju dodajete materijal.
- Uvek budite podalje od zone pražnjenja kada rukujete ovom mašinom.
- Kada dodajete materijal u mašinu budite izuzetno oprezni da delovi metala, kamenja, flaša, limenki ili drugih stranih tela ne budu uključeni.
- Ako mehanizam za sečenje udari u bilo koja strana tela ili ako mašina počne da pušta neobičnu buku ili vibraciju, odmah isključite napajanje i dopustite da se mašina zaustavi. Isključite mašinu iz dovoda i preuzmite sledeće korake pre nego što ponovo pokrenete i rukujete mašinom:
 - pregledajte za štetu;
 - zamenite ili opravite bilo koje oštećene delove;
 - proverite i stegnute bilo koje olabavljene delove.
- Ne dozvolite da se obradjeni materijal nagomila u zoni pražnjenja; ovo može da spreči pravilno pražnjenje i može da dovede do povratnog udara materijala kroz otvor unosa.
- Ako se mašina začepe, isključite dovod napajanja i isključite mašinu iz dovoda pre nego što očistite ostatke.
- Nikada ne rukujte mašinom sa neispravnim vodičima ili štitnicima ili bez sigurnosnih uređaja.
- Neka izvor napajanja bude bez otpada i drugih nagomilavanja kako bi se sprečila šteta nad izvorom napajanja ili mogući požar.
- Ne transportujte ovu mašinu dok radi izvor napajanja.
- Zaustavite mašinu i uklonite utikač iz utičnice. Uverite se da su svi pokretni delovi zaustavljeni u potpunosti
 - kada god napustite mašinu,
 - pre nego što čistite zagušenja ili odgusavate kanal,
 - pre provere, čišćenja ili rada na mašini.
- Ne naginjite mašinu dok radi izvor napajanja.

● Održavanje i skladištenje

- Kada se mašina zaustavi radi servisiranja, provere ili skladištenja, ili da bi se promenio dodatak, isključite izvor napajanja, isključite mašinu iz dovoda i postarajte se da svi pokretni delovi budu potpuno zaustavljeni. Ostavite da se mašina ohladi pre nego što izvršite bilo kakvu inspekciju, prilagođavanje, itd. Pažljivo održavajte mašinu i čistite je.
- Čuvajte mašinu na suvom mestu van domašaja dece.
- Uvek dopustite da se mašina ohladi pre nego što je uskladištite.
- Zamenite ishabane ili oštećene delove zarad bezbednosti. Koristite samo originalne rezervne delove i dodatke.
- Nikada ne pokušavajte da pregazite prespojenu funkciju vodiča.

MERE OPREZA ZA BEŽIČNU DUVALJKU

1. Nikada ne dozvolite deci ili ljudima koji nisu upoznati sa ovim instrukcijama da koriste mašinu. Lokalni propisi mogu da ograniče godine operatera.
2. Operater ili korisnik je odgovoran za nesreće ili opasnosti koje se pojave kod drugih ljudi ili na njihovoj imovini.
3. Ne stavljajte ruke ili lice blizu otvora bežične duvaljke u toku upotrebe.
Ako to uradite može da dođe do ozleda.
4. Uklonite ovu jedinicu na bezbednu razdaljinu od električnih provodnika kada čistite odeljke koji nose električni napon kao što je električni panel.
5. Ne blokirajte izduvni otvor bežične duvaljke ili unos vazduha.
Blokiranje izduvni otvor bežične duvaljke ili unos vazduha će izazvati abnormalno povećanje RPM-a (broja obrtaja u minuti) motora i može da ošteti lopatice unutrašnjeg odeljka ove jedinice ili da izazove povredu. Motor takođe može da se pregreje i da izazove požar.
6. Ne koristite kada je vaše vidno polje ograničeno, kao što je noću ili na lošem vremenu. Slično, ne koristite u toku kiše ili na mokrom tlu, kao što je nakon kiše.
Stajalište u tim slučajevima je slabo i može da se desi da izgubite ravnotežu i doživite nesreću.
7. Ne koristite na lokacijama gde postoje zapaljivi materijali kao što su lakovi, farba, benzen, razređivač ili benzin. Takođe ne dozvolite da stvari kao što su opušci upaljene cigarete budu usisani unutra na takvim lokacijama.
Može da dođe do eksplozije ili požara.
8. Ne koristite u okruženjima izloženima velikim dozama hemikalija, itd.
Plastični odeljci kao što su ventilator na unutrašnjem odeljku jedinice mogu da oslabe i da se polome i ozlede mogu da se pojave.
9. Ako primetite da jedinica slabo funkcioniše ili ispušta čudne zvuke, odmah prestanite da je koristite i isključite prekidač za napajanje. Zatražite proveru i popravku od prodavca od kojeg ste kupili jedinicu ili od HiKOKI ovlašćenog servisnog centra.
Ako nastavite sa korišćenjem dok funkcioniše abnormalno može da izazove ozlede.
10. Ako se jedinica slučajno ispusti ili udari drugi objekat, u potpunosti proverite jedinicu zarad napuklina, lomljenja ili deformacije, itd.
Ozlede mogu da se pojave ako jedinica ima napukline, lomljenje ili deformaciju.
11. Ne koristite u blizini objekata koji generišu visoku toplotu kao što su peći.
Požari mogu da se dese ako se koristi blizu takvih lokacija.
12. U potpunosti proverite ako koristite bežičnu duvaljku da bi se duvao ili čisto viskozni prah ili čestice prašine.
Prah ili čestice prašine mogu da se usisaju i da se interno zalepe, što dovodi do toga da ventilator pukne ili da se dese ozlede.
13. Ne ostavljajte na lokacijama kao što su klupe ili podovi dok još uvek rotira.
Ozlede mogu da se dese.
14. Dok rukujete mašinom, uvek nosite dobre cipele i duge pantalone.
15. Prašina koja se proizvede dok koristite mašinu može da bude opasna po vaše zdravlje. Kada se puno prašine proizvodi u toku korišćenja, nosite masku za prašinu.
16. Ne sklanjajte pogled sa vrha produžne mlaznice ili izduvnog otvora dok se polako pomerate ka napred. Nikada ne radite unazad. Tako možete da padnete.
17. Nikada ne dozvolite bilo kome da priđe operateru mašine bliže od 5 metara, tako da ih ne udare leteći objekti. Slično, uvek održavajte ovo rastojanje od drugih objekata, kao što su kola ili prozori, tako da ih ne oštete leteći objekti.
18. Nikada ne usmeravajte ka ljudima ili životinjama. Mašina duva male objekte pri visokoj brzini i može da izazove ozlede.
19. Nikada ne rukujte na nestabilnom stajalištu, kao kada ste na merdevinama ili merdevinama sa stepenicama.
Tako možete da izazovete ozlede.
20. Mere opreza u toku transporta
 - Otpustite prekidač na telu mašine i uklonite bateriju.
 - Nosite mašinu za ručku na njenom telu.
 - Kada je transportujete putem vozila, preuzmite odgovarajuće korake da biste sprečili da padne ili da se ošteti.
21. Pazite na svoje stajalište u toku rada ako je klizavo, kao u mokrim područjima, na snegu ili ledu, i na padinama ili neravnom tlu.
22. Imajte na umu da kada radite u suvim uslovima sa puno finih čestica, statički elektricitet može da se nakupi i da se neočekivano isprazni.
23. Hodajte, nikada ne trčite.
24. Rukujte mašinom samo tokom razumnih sati - ne rano jutro ili kasno noću kada to može da smeta ljudima.
25. Koristite grabulje i metle da biste olabavili krhotine pre duvanja.
26. Malo ovlažite tlo pri suvim uslovima ili koristite dodatak za vlaženje.
27. Koristite produžnu mlaznicu tako da vazdušno strujanje može da radi u blizini tla.
28. Držite mašinu samo na suvom mestu.
 - Nije predviđeno da ovaj uređaj koriste osobe (uključujući i decu) sa smanjenim fizičkim, čulnim ili mentalnim sposobnostima, ili osobe koje nemaju iskustva i znanja, izuzev ako nisu pod nadzorom ili ako od osobe zadužene za njihovu bezbednost nisu dobile uputstva o korišćenju uređaja. (7.12 IEC 60335-1:2010)
 - Decu treba nadzirati kako se ne bi igrala sa ovim uređajem. (7.12 IEC 60335-1:2010)
 - Ovaj uređaj mogu da koriste deca od 8 godina starosti najviše i osobe sa smanjenim fizičkim, čulnim ili mentalnim sposobnostima, ili osobe koje nemaju iskustva i znanja ako su pod nadzorom ili ako su od osobe zadužene za njihovu bezbednost dobile uputstva o korišćenju uređaja na siguran način i razumeju opasnosti koje su uključene. Deca se neće igrati sa uređajem. Čišćenje i korisničko održavanje se neće vršiti od strane dece bez nadzora. (7.12 EN 60335-1:2012)
29. Ne koristite proizvod ako su alat ili krajevi baterije (držač baterije) deformisani.
Postavljanje baterije bi moglo da izazove kratak spoj koji bi mogao da dovede do emisije dima ili paljenja.
30. Neka krajevi alata (držač baterije) budu bez opiljaka i prašine.
 - Pre upotrebe, postarajte se da se opiljci i prašina ne sakupljaju u području krajeva.
 - Tokom rukovanja, pokušajte da izbegnete da opiljci ili prašina sa alata padnu na bateriju.
 - Kada obustavljate rad ili nakon korišćenja, ne ostavljajte alat na području gde može biti izložen opiljcima ili prašini. To bi moglo da izazove kratak spoj koji bi mogao da dovede do emisije dima ili paljenja.

DODATNO BEZBEDNOSNO UPOZORENJE

UKLANJANJE BATERIJE/INSTALACIJA OPREZ

Nikada nemojte da pravite kratak spoj na bateriji.

KORIŠĆENJE DUVALJKE UPOZORENJE

- Ne koristite kada je vaše vidno polje loše, kao što je noću ili na lošem vremenu.
- Ne koristite na kiši ili na vlažnoj površini nakon što je pala kiša.

- Uvek vodite računa o uzemljenju kada koristite duvaljku tako da se ne okliznete i ne izgubite ravnotežu.
- Ne koristite na strmim padinama.
- Obratite pažnju u kom smeru je duvaljka usmerena kako biste izbegli ljude i stvari koje mogu iako da se slome, kao što su prozori.
- Budite pažljivi u vezi sa radom u zatvorenim prostorima ili duvanjem u vetar kako biste izbegli leteće objekte koji mogu da se vrate i udare vas.
- Ne približavajte se više od 5 metara do drugih. A kada 2 ili više ljudi radi, neka rastojanje bude najmanje 5 metara jedno od drugog.
- Kada kačite ili uklanjate produžnu mlaznicu, uvek otpustite prekidač i uklonite bateriju sa duvaljke da biste sprečili nesreću.
- Držite unos vazduha van svog tela jer može da uvuče vašu radnu odeću koja je naspram unosa vazduha.

OPREZ

- Čvrsto montirajte bateriju na duvaljku. Ako nije čvrsto montirana, može da padne i izazove ozledu.
- Ako nešto uđe u unos vazduha, izazivajući duvaljku da se zaustavi, odmah otpustite prekidač, zatim uklonite bateriju pre nego što pokušate da uklonite strani objekat.

MERE PREDOSTROŽNOSTI ZA BATERIJU I PUNJAČ

1. Bateriju uvek puniti kada temperatura okoline iznosi -10-40°C. Temperatura ispod -10°C prouzrokuje prepunjavanje što je opasno. Baterija ne može da se puni na temperaturi većoj od 40°C. Najpogodnija temperatura za punjenje je između 20-25°C.
2. Punjač nemojte da koristite neprestano. Kada završite s jednim punjenjem, ostavite punjač oko 15 minuta pre sledećeg punjenja baterije.
3. Nemojte dozvoliti da strani predmeti dospeju u otvor za priključivanje punjive baterije.
4. Nikada nemojte da rastavlјate punjivu bateriju ili punjač.
5. Nikada nemojte da pravite kratak spoj na punjivoj bateriji. Izazivanje kratkog spoja na bateriji stvorice jaku struju i pregrevanje. Posledice će biti opekotine ili oštećenje baterije.
6. Bateriju nemojte bacati u vatru. Baterija koju zahvati vatra može da eksplođira.
7. Korišćenjem baterije kojoj je istekao radni vek oštetićete punjač.
8. Odnosite bateriju u prodavnicu u kojoj ste je kupili čim njeno trajanje nakon punjenja postane suviše kratko da bi mogla da se koristi. Bateriju kojoj je istekao radni vek nemojte da bacite.
9. Nemojte da gurate predmete u ventilacione otvore na punjaču. Guranjem metalnih ili zapaljivih predmeta u ventilacione otvore na punjaču nastaje opasnost od strujnog udara ili oštećenje punjača.

UPOZORENJE O LITIJUM-JONSKOJ BATERIJI

Da bi joj se produžio radni vek, litijum-jonska baterija ima zaštitnu funkciju da bi se zaustavilo isticanje energije. U dole opisanim slučajevima 1 do 3, kada koristite ovaj proizvod, motor može da se zaustavi čak i ako je prekidač pritisnut. Ovo nije kvar već rezultat rada zaštitne funkcije.

1. Motor se zaustavlja kada se baterija istroši. U tom slučaju odmah je napunite.
2. Motor može da se zaustavi ako je alat preopterećen. U tom slučaju otpustite prekidač na alatu i uklonite uzroke preopterećenja. Nakon toga možete ponovo da ga koristite.

3. Ako se baterija pregrije usled rada pod preopterećenjem, napajanje iz baterije može biti obustavljeno. U tom slučaju prestanite da koristite bateriju i ostavite je da se ohladi. Nakon toga možete ponovo da ga koristite. Osim toga, molimo vas da obratite pažnju na sledeće upozorenje.

UPOZORENJE

Da biste sprečili svako curenje baterije, stvaranje toplote, ispuštanje dima, eksploziju ili prethodno paljenje, pridržavajte se sledećih mera predostrožnosti.

1. Pazite da se opiljci i prašina ne skupljaju na bateriji.
 - Tokom rada pazite da opiljci i prašina ne padaju na bateriju.
 - Pazite da se opiljci i prašina koji padaju na električni alat ne skupljaju na bateriji.
 - Nekorišćenu bateriju nemojte držati na mestu izloženom opiljcima i prašini.
 - Pre odlaganja baterije uklonite opiljke i prašinu koji mogu prionuti uz nju i nemojte je držati zajedno sa metalnim predmetima (zavrtnji, ekseri itd).
2. Nemojte da probušite bateriju oštrim predmetom kao što je ekser, nemojte da je udarate čekićem, da stajete na nju, niti da je izlažete jakim udarcima.
3. Nemojte da koristite vidljivo oštećenu ili deformisanu bateriju.
4. Nemojte da koristite bateriju tako da joj polariteti budu obrnuti.
5. Nemojte direktno da je priključujete na električne utičnice ili na utičnicu za paljenje cigareta u automobilu.
6. Nemojte da koristite bateriju za namene za koje nije predviđena.
7. Ako se baterija ne napuni do kraja čak i kada prođe vreme predviđeno za punjenje, odmah prekinite daljnje punjenje.
8. Bateriju nemojte da izlažete visokim temperaturama ili jakim pritiskom, na primer stavljajući je u mikrotalasnu pećnicu, mašinu za sušenje ili posudu pod visokim pritiskom.
9. Držite je podalje od vatre čim primetite curenje ili osetite čudan miris.
10. Nemojte je koristiti na mestu gde dolazi do stvaranja jakog statičkog elektriciteta.
11. Ako baterija curi, stvara neugodan miris, zagreva se, menja boju ili oblik, ili ako na neki način izgleda neobično tokom upotrebe, punjenja ili skladištenja, odmah je uklonite iz opreme ili punjača i prestanite da je koristite.
12. Nemojte da potopite bateriju u vodu i nemojte da dozvolite da bilo kakva tečnost uđe u nju. Ulaz provodne tečnosti, kao što je voda, može da izazove štetu koja može da dovede do požara ili eksplozije. Čuvajte bateriju na hladnom, suvom mestu, podalje od zapaljivih predmeta. Korozivne gasne atmosfere moraju da se izbegnu.

OPREZ

1. Ako vam tečnost koja iscuri iz baterije dospe u oči, nemojte da trljate oči već ih dobro isperite čistom vodom, na primer vodom iz česme, i odmah se obratite lekaru. Ako se ne tretira, tečnost može da izazove probleme sa očima.
2. Ako vam tečnost iscuri na kožu ili odeću, odmah dobro operite čistom vodom, na primer vodom iz česme. Postoji mogućnost pojave iritacije kože.
3. Ako tokom prve upotrebe baterije primetite rđu, neugodan miris, gubitak boje, deformacije i/ili druge neregularnosti, nemojte da koristite bateriju i vratite je dobavljaču ili prodavcu.

UPOZORENJE

Ako električno provodljivi strani predmet dospe u terminale litijum-jonske baterije, može da se izazove kratak spoj a usled toga i rizik od požara. Molimo da vodite računa o sledećim materijama kada odlazate bateriju.

- **Ne stavlјajte električne provodljive otpatke, eksere, čeličnu žicu, bakarnu ili drugu žicu u kutiju za čuvanje.**

Srpski

- Ili instalirajte bateriju u električnom aparatu ili je čuvajte jako je pritisak unutar poklopc baterije dok rupe za ventilaciju nisu sakrivene kako bi se sprečio kratak spoj (pogledajte SI. 2).

U VEZI TRANSPORTA LITIJUM-JONSKE BATERIJE

Kada transportujete litijum-jonsku bateriju, molimo da pošaljete sledeća upozorenja.

UPOZORENJE

Javite transportnoj kompaniji da paket sadrži litijum-jonsku bateriju, upoznajte kompaniju sa njenom snagom i pratite instrukcije transportne kompanije kada uređujete transport.

- Litijum-jonske baterije koje prelaze izlaznu snagu od 100 Wh se smatraju u klasifikaciji tereta kao opasne materije i zahtevaju primenu specijalnih procedura.
- Za transport u inostranstvo, morate da pošaljete međunarodne zakone i pravila i regulative ciljane države.

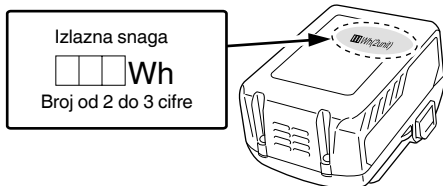

MERE PREDOSTROŽNOSTI USB UREĐAJA (UC18YSL3)

Kada se neočekivani problem pojavi, podaci na USB uređaju koji je povezan sa ovim proizvodom mogu da se oštete ili izgube. Uvek se postarajte da sačuvate bilo koje podatke koje USB uređaj sadrži pre nego što počnete da ga koristite sa ovim proizvodom.

Molimo vas da budete svesni da naša kompanija ne prihvata nikakvu odgovornost za bilo koje sačuvane podatke na USB uređaju koji je oštećen ili izgubljen, niti za bilo kakvo oštećenje koje može da se pojavi sa povezanim uređajem.

UPOZORENJE

- Pre upotrebe, proverite da li spojni USB kabl ima nedostatke ili oštećenje. Korišćenje neispravnog ili oštećenog kabla USB uređaja može prouzrokovati dim ili paljenje.
- Kada se proizvod ne koristi, pokrijte utičnicu USB uređaja gumenim poklopcem. Skupljanje prašine i sl. u utičnici USB uređaja može izazvati dim ili paljenje.

NAPOMENA

- Može da se desi dodatna pauza tokom USB punjenja.
- Kada se USB uređaj ne puni, uklonite USB uređaj iz punjača. Neizvršavanje ovoga može ne samo da skрати život USB uređaja, već takođe može da dovede do neočekivanih nezdoga.
- Možda neće biti moguće napuniti neke USB uređaje, u zavisnosti od tipa uređaja.

NAZIVI DELOVA (SI. 1 – SI. 8)

| | |
|---|-----------------------|
| ① | Prekidač |
| ② | Ručka |
| ③ | Prekidač turbo režima |
| ④ | Prekidač režima |



| | |
|---|--|
| ⑤ | Lampica režima indikatora |
| ⑥ | Ulaz za udar |
| ⑦ | Produžna mlaznica |
| ⑧ | Ulaz za udar |
| ⑨ | Motor i ventilator |
| ⑩ | Usisni otvor |
| ⑪ | Mlaznica grila |
| ⑫ | Baterija |
| ⑬ | Rupe za ventilaciju |
| ⑭ | Terminali za baterije |
| ⑮ | Poklopac baterije |
| ⑯ | Prekidač indikatora nivoa baterije |
| ⑰ | Lampica indikatora napunjenosti baterije |

OZNAKE







UPOZORENJE



Ovde su prikazane oznake koje se koriste na mašini. Postarajte se da razumete njihovo značenje pre upotrebe.

| Simbol | Značenje |
|--------|---|
| | RB36DA: Bežična duvaljka |
| | Da bi se smanjio rizik od povreda, korisnik mora da pročita korisničko uputstvo. Propust da se slede upozorenja i uputstva može da izazove strujni udar, požar i/ili teške povrede. |
| | Pročitajte, razumite i sledite sva upozorenja i instrukcije u ovom uputstvu i na jedinici. |
| | Uvek nosite zaštitu za oči kada koristite ovu jedinicu. |
| | Ne koristite električni alat po kiši i vlazi niti ga ostavljajte napolju kada pada kiša. |
| | Kada su objekti oduvani, mogu da se povrate i izazovu ozledu i/ili štetu drugim objektima u ovoj oblasti. Uvek nosite zaštitnu garderobu i cipele. |
| | Neka sva deca, posmatrači i pomagači budu najmanje 5 metara od jedinice. |
| | UPOZORENJE ⚠ OPASNOST Nikada ne stavljajte ruku ili bilo šta drugo na unos vazduha ili na izduvni otvor. To može da izazove ozledu i/ili ošteti mašinu. |
| | Turbo režim je dizajniran da se automatski isključi i da se vrati na prethodni režim nakon 10 sekundi kako bi se zaštitilo elektronsko kolo. Imajte na umu da ovo nije greška. |
| | Prekidač režima |
| | Prekidač turbo režima |
| | Svetli ; Režim 1 |
| | Svetli ; Režim 2 |

| | |
|--|-----------------------|
|  | Svetli ; Režim 3 |
|  | Svetli ; Režim 4 |
|  | Treperi ; Turbo režim |

Baterija

| Symbol | Značenje |
|--|---|
|  | Svetli ; Preostala snaga baterije je preko 75% |
|  | Svetli ; Preostala snaga baterije je 50% – 75%. |
|  | Svetli ; Preostala snaga baterije je 25% – 50%. |
|  | Svetli ; Preostala snaga baterije je manja od 25% |
|  | Treperi ; Baterija je skoro prazna. Napunite bateriju što pre možete. |
|  | Treperi ; Izlaz je zaustavljen zbog visoke temperature. Uklonite bateriju iz alata i ostavite je da se u potpunosti ohladi. |
|  | Treperi ; Izlaz je zaustavljen usled kvara ili neispravnosti. Baterija je možda problem pa vas molimo da kontaktirate svog prodavca. |

| | |
|---|--|
|  | Isključivanje baterije |
|  | Samo za zemlje EU Nemojte odlagati električni alat zajedno sa smećem iz domaćinstva! Na osnovu Evropske direktive 2002/96/EC o dotrajaloj električnoj i elektronskoj opremi, kao i njene primene u skladu s državnim propisima, električni alat koji je došao do kraja svog radnog veka mora se prikupiti zasebno i odneti u postrojenje za reciklažu koje ispunjava ekološke zahteve. |

STANDARDNI PRIBOR

Osim glavnog uređaja (1 uređaj), u pakovanju se nalazi i pribor koji je naveden na strani 275.

Standardni pribor je podložan izmenama bez prethodnog obaveštenja.

PRIMENE

- Čišćenje lišća iz parkova i bašti.
- Čišćenje nakon orezivanja ili košenja.
- Čišćenje stadiona i zemljišta.

SPECIFIKACIJE

1. Električni alat

| | |
|---------------------------------|--|
| Model | RB36DA |
| Napon | 36 V |
| Brzina | 0 – 24000 min ⁻¹ (BSL36A18, kada je u potpunosti napunjena) |
| Brzina vazduha | 0 – 45 [53] m/s |
| Jačina vazduha | 0 – 680 [800] m ³ /h |
| Kontinualno vreme rukovanja | Otprilike 9,5 minuta (BSL36A18, kada je u potpunosti napunjena) |
| Dostupna baterija za ovaj alat* | BSL36A18 |
| Težina** | 3,5 kg (sa priklačenom BSL36A18) |

[] naznačava kada je u turbo režimu

* Postojeće baterije (BSL3660/3620/3626, BSL18xx serije, itd.) ne mogu da se koriste sa ovim alatom.

** Prema EPTA-proceduri 01/2003

2. Baterija

| | |
|------------------------------|---|
| Model | BSL36A18 |
| Napon | 36 V / 18 V (Automatsko prebacivanje*) |
| Kapacitet baterije | 2,5 Ah / 5,0 Ah (Automatsko prebacivanje*) |
| Dostupni bežični proizvodi** | Serije od više volti, 18 V proizvod |
| Dostupan punjač | Klizni punjač za litijum-jonske baterije |

* Sam alat se automatski prebacuje.

** Molimo vas da pogledate naš opšti katalog za detalje.

3. Punjač

| | |
|----------------|---------------|
| Model | UC18YSL3 |
| Napon punjenja | 14,4 V – 18 V |
| Težina | 0,6 kg |

PUNJENJE

Pre upotrebe električnog alata napunite bateriju kako je opisano.

1. Priključite kabl punjača u utičnicu.

Kada povezujete utikač punjača sa utičnicom, lampica indikatora punjenja će početi da treperi u crvenoj boji (u intervalima od 1 sekunde).

2. Stavite bateriju u punjač.

Bateriju stavite u punjač tako da čvrsto stoji u njemu kako je prikazano na **Sl. 3** (na strani 2).

3. Punjenje

Kada se baterija ubacuje u punjač, lampica indikatora napajanja će treperiti plavo.

Kada se baterija potpuno napuni, lampica indikatora napajanja će zasvetleti zeleno. (Vidite **Tabelu 1**)

- (1) Pokazivanja lampice indikatora punjenja će biti pokazana u **Tabeli 1** i to na osnovu stanja punjača ili punjive baterije.

Tabela 1

| Pokazivanja lampice indikatora punjenja | | | | |
|--|---------------------------------|----------------------|---|---|
| Lampica indikatora punjenja (CRVENA / PLAVA / ZELENA / LJUBIČASTA) | Pre punjenja | Treperi (CRVENA) | Svetli 0,5 sekundi. Ne svetli 0,5 sekundi. (isključena je 0,5 sekundi) | Uključen u izvor napajanja |
| | Tokom punjenja | Treperi (PLAVA) | Svetli 0,5 sekundi. Ne svetli 1 sekundu. (isključena je 1 sekundu) | Kapacitet baterije je manji od 50% |
| | | Treperi (PLAVA) | Svetli 1 sekundu. Ne svetli 0,5 sekundi. (isključena je 0,5 sekundi) | Kapacitet baterije je manji od 80% |
| | | Svetli (PLAVA) | Neprestano svetli | Kapacitet baterije je veći od 80% |
| | Punjenje završeno | Svetli (ZELENA) | Neprestano svetli (Neprekidni zvučni signal: oko 6 sekundi) | |
| | Mirovanje izazvano pregrevanjem | Treperi (CRVENA) | Svetli 0,3 sekundi. Ne svetli 0,3 sekundi. (isključena je 0,3 sekundi) | Baterija je pregrejana. Punjenje nije moguće. (Punjenje će započeti kada se baterija ohladi.) |
| | Punjenje nije moguće | Treperi (LJUBIČASTA) | Svetli 0,1 sekundu. Ne svetli 0,1 sekundu (isključena je 0,1 sekundu). ■ (Naizmeničan zvučni signal: oko 2 sekunde) | Kvar baterije ili punjača |

(2) U vezi temperature i vremena punjenja punjive baterije Temperature i vreme punjenja baterije prikazani su u **Tabeli 2**.

Tabela 2

| Punjač | | UC18YSL3 | | | | | |
|----------|---|---|--|---|--|---------------|-------------------------------------|
| Baterija | Tip baterije | Li-ion | | | | | |
| | Temperature pri kojima baterija može da se puni | -10°C – 50°C | | | | | |
| | Napon punjenja | V | 14,4 | 18 | | | |
| | Vreme punjenja, otprilike (pri 20°C) | min. | BSL14xx serije | | BSL18xx serije | | Serije od više volti (10 ćelija) |
| | | | (4 ćelije) | (8 ćelija) | (5 ćelija) | (10 ćelija) | |
| | | BSL1415S : 15 BSL1415 : 15 BSL1415X : 15 BSL1420 : 20 BSL1425 : 25 BSL1430C : 30 | BSL1430 : 20 BSL1440 : 26 BSL1450 : 32 BSL1460 : 38 | BSL1815S : 15 BSL1815 : 15 BSL1815X : 15 BSL1820 : 20 BSL1825 : 25 BSL1830C : 30 | BSL1830 : 20 BSL1840 : 26 BSL1850 : 32 BSL1860 : 38 | BSL36A18 : 32 | |
| USB | Napon punjenja | V | 5 | | | | |
| | Struja punjenja | A | 2 | | | | |

NAPOMENA

Vreme punjenja može da varira u zavisnosti od temperature okoline i napona izvora napajanja.

4. Izvucite kabl punjača iz utičnice.

5. Čvrsto držite punjač i izvucite bateriju.

NAPOMENA

Obavezno izvadiite bateriju iz punjača nakon punjenja i zatim je odložite.

Što se tiče električnog pražnjenja u slučaju novih baterija, itd.

Pošto se interna hemijska supstanca novih baterija i baterija koje se dugo vremena nisu koristile nije aktivirala, električno pražnjenje će možda biti nisko kada se koriste prvi i drugi put. Ovo je trenutni fenomen, normalno vreme koje je neophodno za punjenje će se vratiti punjenjem baterija 2 – 3 puta.

Šta uraditi da baterija duže traje.

- (1) Napunite baterije pre nego što se u potpunosti istroše. Kada vidite da napon alata postaje slabiji, prestanite da koristite alat i napunite bateriju. Ako nastavite da koristite alat i istrošite električnu struju, baterija će možda biti oštećena i njeno trajanje će biti kraće.
- (2) Izbegavajte punjenje pri visokim temperaturama. Punjiva baterija će biti vruća odmah nakon upotrebe. Ako se takva baterija napuni odmah nakon upotrebe, njena interna hemijska supstanca će se pogoršati i njen vek trajanja će se smanjiti. Ostavite bateriju i napunite je nakon što se ohladi.

OPREZ

- Ako se baterija puni dok je još uvek topla zato što je dugo stajala na mestu izloženoj direktnoj sunčevoj svetlosti ili zato što je upravo bila korišćena, lampica indikatora punjenja na punjaču se pali za 0,3 sekunde, ne svetli 0,3 sekunde (biće isključena 0,3 sekunde). U tom slučaju, prvo ostavite bateriju da se ohladi, a zatim započnite punjenje.
- Kada kontrolna lampica treperi (u intervalima od 0,2 sekunde), proverite da li u priključku za bateriju na punjaču ima stranih predmeta i ako ih ima uklonite ih. Ako nema stranih predmeta, verovatno su baterija ili punjač u kvaru. Odnosite ih u ovlašćeni servis.
- Budući da je ugrađenom mikro računaru potrebno oko 3 sekunde da potvrdi da se baterija puni sa izvađenim UC18YSL3, sačekajte najmanje 3 sekunde pre nego što je ponovo stavite da biste nastavili sa punjenjem. Ako bateriju ponovo stavite u roku od 3 sekunde, možda se neće ispravno napuniti.

| | | |
|--|-----|-----|
| Punjenje USB uređaja iz električne utičnice | 9-a | 4 |
| Punjenje USB uređaja i baterije iz električne utičnice | 9-b | 4 |
| Kako ponovo napuniti USB uređaj | 10 | 4 |
| Kada je punjenje USB uređaja završeno | 11 | 4 |
| Odabir pribora | — | 276 |

O USB UREĐAJU

- Punjenje USB uređaja iz električne utičnice. **(SI. 9-a)**
- Punjenje USB uređaja i baterije iz električne utičnice. **(SI. 9-b)**
- Kako napuniti USB uređaj. **(SI. 10)**
- Kada je punjenje USB uređaja završeno. **(SI. 11)**

PRE UPOTREBE

- **Uređivanje i provera radnog okruženja**
Sledjenjem mera predostrožnosti proverite da li je radno okruženje odgovarajuće.

ODRŽAVANJE I PROVERA**1. Provera mlaznog otvora**

Pre i nakon korišćenja, proverite i uverite se da mlazni otvor, koji pokriva unos vazduha, nije oštećen. Ako je oštećen, kontaktirajte vašeg prodavca ili HiKOKI ovlašćeni servisni centar kako biste ga popravili.

2. Provera montažnih zavrtnjeva

Redovno proveravajte sve montažne zavrtnje i postarajte se da budu dobro zategnuti. Ako bilo koji od ovih zavrtnjeva popusti, odmah ga pritegnite. Propust da to uradite može da izazove ozbiljnu opasnost.

3. Održavanje motora

Namotaji motora su samo „srce“ električnog alata. Poklanjajte odgovarajuću pažnju da se namotaji ne bi oštetili i/ili pokvasili uljem ili vodom.

4. Kontrola krajeva (alat i baterija)

Proverite da se opiljci i prašina nisu nagomilali na krajevima.

Ponekad proverite pre, u toku i posle rukovanja.

OPREZ

Uklonite opiljke ili prašinu koji su se možda nakupili na krajevima.

Ako to ne učinite može da dođe do kvara.

5. Čišćenje spoljašnjosti

Kada se bežična duvaljka isprlja, obrišite je mekom, suvom krpom ili krpom navlaženom sa sapunicom. Nemojte da koristite rastvarače na bazi hlora, benzin ili razređivače za farbe jer oni tope plastiku.

6. Čuvanje

Stavite bežičnu duvaljku na mesto na kojem je temperatura niža od 40 °C i van domašaja dece.

NAPOMENA

Čuvanje litijum-jonskih baterija.

Postarajte se da litijum-jonske baterije budu potpuno napunjene pre nego što ih odložite.

Dugotrajno čuvanje (3 meseca ili više) baterija koje nisu dovoljno napunjene može dovesti do smanjenja radnog učinka, značajnog skraćanja vremena korišćenja baterija ili do njihove nesposobnosti da drže naboj.

Međutim, značajno skraćanje vremena korišćenja baterije može biti regulisano ako se napuni i iskoristi tri do pet puta.

Ako je vreme korišćenja baterija veoma kratko i pored više punjenja i korišćenja, smatrajte da su potpuno istrošene i kupite nove.

OPREZ

Pri rukovanju i održavanju električnih alata, bezbednosne regulative i standardi propisani u svakoj zemlji moraju da se poštuju.

KORIŠĆENJE KONTROLA (FUNKCIJE)**● Funkcije režima prekidača (SI. 4)****NAPOMENA**

Turbo režim se automatski isključuje i vraća na prethodni režim nakon 10 sekundi kako bi se zaštitilo elektronsko kolo. Pritisnite ponovo prekidač turbo režima da biste se ponovo vratili na turbo režim.

● Radni kapacitet pri punoj napunjenosti

Sledeće je okvirna procena količine rada koju obavlja duvaljka kada je u potpunosti napunjena. (Količina rada u neku ruku zavisi od ambijentalne temperature i karakteristika baterije)

Vreme neprekidnog funkcionisanja kada je prekidač u potpunosti otpušten u svakom režimu

| Režim | Baterija | BSL36A18 |
|---------|----------|-----------|
| Režim 1 | | 29,5 min. |
| Režim 2 | | 19,5 min. |
| Režim 3 | | 13 min. |
| Režim 4 | | 9,5 min. |

MONTAŽA I UPOTREBA

| Postupak | Broj | Strana |
|------------------------------------|------|--------|
| Ubacivanje poklopca baterije | 2 | 2 |
| Punjenje | 3 | 2 |
| Funkcije režima prekidača | 4 | 2 |
| Montiranje produžne mlaznice | 5 | 3 |
| Uklanjanje i stavljanje baterije | 6 | 3 |
| Uključivanje duvaljke | 7 | 3 |
| O indikatoru napunjenosti baterije | 8 | 3 |

Važna napomena o baterijama za HIKOKI akumulatorske električne alate

Uvek koristite neku od naših predviđenih, originalnih baterija. Ne možemo da garantujemo bezbednost i radni učinak našeg akumulatorskog električnog alata kada se koristi s baterijama koje nismo predvideli ili kada se baterije rastave i preprave (na primer prilikom rastavljanja i zamene čelija ili drugih unutrašnjih delova).

GARANCIJA

Garantujemo da HiKOKI električni alati ispunjavaju zakonske/državne propise. Ova garancija se ne odnosi na kvarove ili oštećenja prouzrokovana pogrešnom upotrebom, zloupotrebom ili normalnim trošenjem i habanjem. U slučaju žalbe, molimo vas da nerastavljeni električni alat sa GARANTNIM SERTIFIKATOM, koji se nalazi na kraju uputstva za upotrebu, pošaljete ovlašćenom servisu kompanije HiKOKI.

Informacije o buci i vibracijama u vazduhu

Izmerene vrednosti su utvrđene na osnovu EN50636-2-100 i objavljene u skladu sa ISO 4871.

Izmereni A-ponderisani nivo jačine zvuka: 93 dB (A)

Izmereni A-ponderisani nivo zvučnog pritiska: 81 dB (A)

Neodređenost K: 3 dB (A).

Nosite zaštitu za sluh.

Ukupne vrednosti vibracija (troosni vektorski zbir) utvrđene na osnovu EN50636-2-100.

Vrednost emisije vibracija $a_h = 1,4 \text{ m/s}^2$

Odstupanje K = $1,5 \text{ m/s}^2$

Deklarisana ukupna vrednost vibracija izmerena je na osnovu standardne metode testiranja i može se koristiti za upoređivanje jednog alata s drugim.

Takođe se može koristiti u preliminarnoj proceni izloženosti.

UPOZORENJE

- Emisija vibracija tokom upotrebe električnog alata može da se razlikuje od deklarisanе ukupne vrednosti u zavisnosti od načina na koji se alat koristi.
- Odredite mere bezbednosti za zaštitu rukovaoca i to na osnovu procene izloženosti stvarnim uslovima korišćenja (uzimajući u obzir sve faze radnog ciklusa kao što su vreme kada će alat biti isključen, vreme rada u praznom hodu i vreme uključivanja).

NAPOMENA

Zbog neprekidnog programa istraživanja i razvoja kompanije HiKOKI, ovde navedene specifikacije su podložne izmenama bez prethodnog obaveštenja.

REŠAVANJE PROBLEMA

Koristite provere u tabeli ispod ako alat ne funkcioniše normalno. Ako ni to ne otkloni problem, konsultujte vašeg prodavca ili ovlašćeni servisni centar kompanije HiKOKI.

1. Električni alat

| Simptom | Mogući uzrok | Opravka |
|------------------------------|--|---|
| Alat se ne pokreće | Nije ostalo baterijskog napajanja | Napunite bateriju. |
| | Baterija nije u potpunosti ubačena. | Gurnite bateriju dok ne čujete klik. |
| Alat se iznenada zaustavio | Alat je preopterećen | Rešite se problema koji dovodi do preopterećenja. |
| | Baterija je pregrejana. | Neka se baterija ohladi. |
| | Strana materija blokira ventilacioni ulaz. | Uklonite bilo koju stranu materiju. |
| Niski napon usisavanja | Strana materija je zaglavljena u ulazu za udar ili ulaz za usisavanje. | Uklonite bilo koju stranu materiju. |
| | Snaga baterije je niska. Baterija je u potpunosti istrošena. | Napunite bateriju. |
| Baterija ne može da se ubaci | Pokušaj da se ubaci baterija koja nije ona koja je navedena za alat. | Molimo vas da ubacite tip baterije od više volti. |

2. Punjač

| Simptom | Mogući uzrok | Opravka |
|--|--|---|
| Lampica indikatora punjenja brzo treperi ljubičasto, a punjenje baterije ne započinje. | Baterija nije skroz ubačena. | Čvrsto ubacite bateriju. |
| | Postoji strana materija u terminalu baterije ili tamo gde je baterija prikačena. | Uklonite stranu materiju. |
| Lampica indikatora punjenja blješti crveno, a punjenje baterije ne započinje. | Baterija nije skroz ubačena. | Čvrsto ubacite bateriju. |
| | Baterija je pregrejana. | Ako se ostavi, baterija će automatski početi da se puni ako njena temperatura opadne, ali ovo može da smanji trajanje baterije. Preporučuje se da se baterija ohladi na lokaciji sa dobrom ventilacijom dalje od direktne sunčeve svetlosti pre nego što se napuni. |
| Vreme korišćenja baterije je kratko iako je baterija u potpunosti napunjena. | Trajanje baterije je potrošeno. | Zamenite bateriju novom. |
| Bateriji treba puno vremena da bi se napunila. | Temperatura baterije, punjača ili okoline je izuzetno niska. | Napunite bateriju unutra ili u drugom toplijem okruženju. |
| | Ventilatori punjača su blokirani, što dovodi do toga da se njihove unutrašnje komponente pregreju. | Izbegavajte blokiranje ventilatora. |
| | Ventilator za hlađenje ne radi. | Kontaktirajte HIKOKI ovlašćeni servisni centar za popravke. |
| USB lampica za napajanje se isključila i USB uređaj je prestao da se puni. | Kapacitet baterije je postao nizak. | Zamenite bateriju sa jednom koja ima preostali kapacitet. |
| | | Uključite utikač napajanja punjača u električnu utičnicu. |
| USB lampica za napajanje se ne isključuje iako je USB uređaj završio punjenje. | USB lampica za napajanje svetli zeleno da bi pokazala da je USB punjenje moguće. | Ovo nije kvar. |
| Nije jasno koji je status punjenja USB uređaja niti da li je punjenje završeno. | USB lampica za napajanje se ne isključuje čak i kada je punjenje završeno. | Pregledajte USB uređaj koji se puni da biste proverili njegov status punjenja. |
| Punjenje USB uređaja se pauzira na sredini. | Punjač je uključen u električnu utičnicu dok se USB uređaj puni koristeći bateriju kao izvor napajanja. | Ovo nije kvar. Punjač pauzira USB punjenje za oko 5 sekundi kada vrši razliku između izvora napajanja. |
| | Baterija je ubačena u punjač dok se USB uređaj puni koristeći utičnicu za napajanje kao izvor napajanja. | |
| Punjenje USB uređaja pauzira na sredini kada se baterija i USB uređaj pune u isto vreme. | Baterija je u potpunosti napunjena. | Ovo nije kvar. Punjač pauzira USB punjenje za oko 5 sekundi dok proverava da li je baterija uspešno završila punjenje. |
| Punjenje USB uređaja ne započinje kada se baterija i USB uređaj pune u isto vreme. | Preostali kapacitet baterije je izuzetno nizak. | Ovo nije kvar. Kada kapacitet baterije dostigne određeni nivo, USB punjenje automatski otpočinje. |

OPĆENITA SIGURNOSNA UPOZORENJA ZA ELEKTRIČNE ALATE

⚠ UPOZORENJE

Pročitajte sva sigurnosna upozorenja i sve upute.

Nepoštivanje upozorenja i uputa može uzrokovati strujni udar, požar i/ili teške ozljede.

Sačuvajte sva upozorenja i upute za ubuduće.

Izraz "električni alat" u upozorenjima odnosi se na električni alat priključen na mrežu (žični) ili na električni alat koji radi na baterije (bežični).

1) Sigurnost radnog mjesta

a) Radno mjesto održavajte čistim i dobro osvijetljenim.

Nered ili neosvijetljeno radno mjesto uzrokuju nesreće.

b) Električni alat ne koristite u eksplozivnim okruženjima kao što su prisutnost zapaljivih tekućina, plinova ili prašine.

Električni alati proizvodi iskre koje mogu zapaliti prašinu ili pare.

c) Djecu i ostale osobe držite podalje tijekom korištenja električnog alata.

Nepažnja može uzrokovati gubitak kontrole.

2) Električna sigurnost

a) Utikači električnog alata moraju odgovarati utičnicama na koje se priključuju.

Ni na koji način nemojte mijenjati električni utikač.

Ne koristite adapterske utikače s uzemljenim električnim alatom.

Neizmijenjeni utikači i odgovarajuće utičnice smanjuju opasnost od strujnog udara.

b) Izbjegavajte dodir tijela s uzemljenim površinama kao što su cijevi, radijatori i hladnjaci.

Postoji povećana opasnost od strujnog udara ako je vaše tijelo uzemljeno.

c) Električni alat ne izlažite kiši i vlazi.

Ulazak vode u električni alat povećava rizik od strujnog udara.

d) Ne zlorabite kabel. Nikada ne koristite kabel za nošenje, povlačenje ili izvlačenje utikača iz utičnice.

Držite kabel podalje od izvora topline, ulja, oštih rubova ili pomičnih dijelova.

Oštećen ili zapetljan kabel povećava opasnost od strujnog udara.

e) Kada električni alat koristite na otvorenom, koristite samo produžni kabel odobren za uporabu na otvorenom.

Uporaba kabela prikladnog za uporabu na otvorenom smanjuje opasnost od strujnog udara.

f) Ako je neizbježno korištenje električnog alata na vlažnom mjestu, koristite zaštitne strujne sklopke (FID sklopke).

Uporaba FID sklopke smanjuje rizik od strujnog udara.

3) Osobna sigurnost

a) Budite na oprezu, paziti što radite i koristiti zdrav razum prilikom korištenja električnog alata.

Električni alat ne koristite ako ste umorni ili pod utjecajem droga, alkohola ili lijekova.

Trenutak nepažnje prilikom uporabe električnog alata može uzrokovati ozbiljne ozljede.

b) Koristiti osobnu zaštitnu opremu. Uvijek nosite zaštitne naočale.

Zaštitna oprema, kao što su maske za prašinu, zaštitne cipele otporne na klizanje, kacige ili zaštita sluha, ako se koriste u odgovarajućim uvjetima smanjuju opasnost od nezgoda.

c) **Spriječite nehotično pokretanje.** Provjerite je li prekidač u isključenom položaju prije spajanja na izvor napajanja i/ili baterije, prije nego uhvatite alat ili prije nošenja alata.

Nošenje električnih alata s prstom na prekidaču ili priključenih električnih alata čiji prekidač je uključen uzrokuje nesreće.

d) **Uklonite sav alat za podešavanje ili ključeve prije nego što uređaj uključite.**

Alat ili ključ koji se nalazi u rotirajućem dijelu alata može uzrokovati ozljede.

e) **Ne istežite se kako biste dosegli radno mjesto.** Održavajte odgovarajuće uporište i ravnotežu u svim vremenima.

To omogućuje bolju kontrolu električnog alata u neočekivanim situacijama.

f) **Nosite prikladnu odjeću.** Ne nosite široku odjeću ili nakit. Kosu, odjeću i rukavice držite podalje od pokretnih dijelova.

Pokretni dijelovi mogu zahvatiti široku odjeću, nakit ili dugu kosu.

g) **Ako postoje uređaji za priključenje usisivača prašine i uređaji za sakupljanje, provjerite jesu li priključeni i koriste li se na ispravan način.**

Korištenje uređaja za skupljanje prašine može smanjiti opasnosti povezane s prašinom.

4) Uporaba i njega električnog alata

a) **Ne silite električni alat.** Koristite odgovarajući električni alat za radnju koju treba obaviti.

Ispravan električni alat posao će obaviti bolje i sigurnije, pod uvjetima za koje je dizajniran.

b) **Ne koristite električni alat ako se ne može uključiti i isključiti prekidačem.**

Bilo koji električni alat koji se ne može kontrolirati pomoću prekidača je opasan i treba ga popraviti.

c) **Izvicite utikač iz mrežne utičnice i/ili bateriju iz električnog alata prije podešavanja, zamjene pribora ili odlaganja uređaja.**

Ovim mjerama opreza smanjit ćete rizik od slučajnog pokretanja uređaja.

d) **Električni alat koji se ne koristi čuvajte izvan dohvata djece i ne dopustite da alat koriste osobe koje nisu upoznate s načinom rada ili ovim uputama.**

Električni alat je opasan ako ga koriste neiskusne osobe.

e) **Održavanje električnog alata.** Provjerite neusklađene ili povezane pokretne dijelove, eventualno polomljene dijelove i sve druge čimbenike koji mogu utjecati na rad električnog alata.

Ako je oštećen, alat dajte popraviti prije uporabe. Mnoge nesreće uzrokovane su loše održanim električnim alatima.

f) **Alat za rezanje održavajte oštrom i čistim.**

Ispravno održavani alat za rezanje s oštrom oštricom neće se zaglaviti i lakše će se kontrolirati.

g) **Koristite električni alat, pribor i nastavke, itd. u skladu s ovim uputama, uzimajući u obzir radne uvjete i radove koji se izvode.**

Uporaba električnog alata za namjene za koje alat nije predviđen može uzrokovati opasne situacije.

5) Uporaba i njega električnog alata s baterijama

a) **Baterije punite samo pomoću punjača koji je odredio proizvođač.**

Punjač koji je prikladan za jednu vrstu baterije može uzrokovati opasnost od požara ako se koristi s drugom baterijom.

- b) **Električni alat koristite samo s izričito za te alate određenim baterijama.**
Uporaba s bilo kojim drugim baterijama može uzrokovati rizik od ozljeda i požara.
- c) **Kada se baterija ne koristi, držite je podalje od drugih metalnih predmeta kao što spajalice, kovanice, ključevi, čavli, vijci ili drugi sitni metalni predmeti koji mogu uspostaviti vezu između terminala baterije.**
Kratko spajanje terminala baterije može uzrokovati opekline ili požar.
- d) **U slučaju primjene sile, iz baterija može prsnuti tekućina. Izbjegavajte kontakt s tom tekućinom. Ako slučajno dođe do kontakta, isperite vodom. Ako tekućina dospije u oči, dodatno potražiti liječničku pomoć.**
Tekućina iz baterija može uzrokovati iritacije ili opekline.
- 6) **Servisiranje**
- a) **Servisiranje električnog alata prepustite isključivo kvalificiranom osoblju uz korištenje identičnih rezervnih dijelova.**
Na taj će se način osigurati sigurnost električnog alata.

OPREZ

Djecu i nemoćne osobe držite podalje od uređaja. Kad se ne koristi, alat treba držati izvan dohvata djece i nemoćnih osoba.

SIGURNOSNA UPOZORENJA ZA VRTNI PUHAČ

VAŽNO

PAŽLJIVO PROČITAJTE PRIJE UPORABE ZADRŽITE ZA BUDUĆE POTREBE

Signurni načini rada za uporabu ručnog vrtnog puhača

● Obuka

- Pažljivo pročitajte upute. Upoznajte se s kontrolama i ispravnim korištenjem uređaja.
- Nikada ne dozvoljavajte djeci ili odraslima koji nisu upoznati s ovim uputama da se koriste s uređajem. Lokalna regulativa može ograničiti starosnu dob korisnika.
- Imajte na umu da je korisnik odgovoran za nesreće ili opasnosti koje se pojave za druge ljude ili njihovu imovinu.

● Priprema

- Nabavite zaštitu za uši i zaštitne naočale. Nosite ih cijelo vrijeme tijekom upravljanja strojem.
- Dok radite s uređajem, uvijek nosite prikladnu obuću i duge hlače. Ne koristite stroj bosih nogu ili noseći otvorene sandale. Izbjegavajte nošenje odjeće koja je komotna ili sa koje vise trakice ili špage.
- Ne nosite široku odjeću ili nakit koji se može izvući u ulaz za zrak. Držite dugu kosu podalje od ulaza zraka.
- Koristite stroj u preporučenom položaju i samo na čvrstoj i ravnoj površini.
- Ne koristite uređaj na popločanoj ili šljunčanoj površini gdje izbačeni materijal može uzrokovati ozljede.
- Prije uporabe, uvijek vizualno pregledajte, da su sjeckalice, vijci sjeckalice i drugi pričvršni elementi sigurno pričvršćeni, da kućiste nije oštećeno i da su zaštite i zasloni na mjestu. Zamijenite istrošene ili oštećene komponente u setovima za očuvanje ravnoteže. Zamijenite oštećene ili nečitljive naljepnice.
- Prije uporabe, provjerite da kabel napajanja ili produžni kabel nemaju znakove oštećenja ili starenja. Ako se kabel ošteti tijekom korištenja, odmah isključite kabel iz napajanja. **NE DIRAJTE KABEL PRIJE ISKLJUČIVANJA NAPAJANJA.** Nemojte koristiti uređaj ako je kabel oštećen ili istrošen.

- h) Nikada ne koristite uređaj dok su osobe, posebno djeca ili životinje, u blizini.

● Rad

- Prije pokretanja stroja, uvjerite se da je spremnik prazan.
- Držite lice i tijelo podalje od ulaznog otvora.
- Ne dozvolite da ruke ili bilo koji drugi dio tijela ili odjeće uđe u spremnik, spremnik otpada ili dođe blizu bilo kojeg pokretnog dijela.
- Uvijek održavajte odgovarajuće uporište i ravnotežu. Nemojte se previše istezati. Nikada nemojte stajati na višoj razini od osnove stroja prilikom umetanja materijala u njega.
- Prilikom uporabe stroja uvijek se držite podalje od zone pražnjenja.
- Prilikom umetanja materijala u stroj budite izuzetno oprezni da nisu prisutni komadi metala, kamenja, boca, limenki ili drugi strani predmeti.
- Ako mehanizam za rezanje udara u neki strani predmet ili ako stroj počne stvarati bilo kakvu neobičajenu buku ili vibracije, odmah ga isključite iz napajanja i pustite da se zaustavi. Isključite uređaj iz napajanja i poduzmite sljedeće korake prije ponovnog pokretanja i uporabe uređaja:
 - provjerite ima li oštećenja;
 - zamijenite ili popravite sve oštećene dijelove;
 - provjerite i zategnite sve labave dijelove.
- Ne dozvolite da se obrađeni materijal nakuplja u zoni pražnjenja; to može spriječiti pravilno pražnjenje i može dovesti do povratnog udara materijala putem ulaznog otvora.
- Ako dođe do začepljenja stroja, isključite ga i iskopčajte ga iz napajanja prije čišćenja otpada.
- Nikada nemojte koristiti stroj s neispravnih zaštitama ili štitovima, ili bez sigurnosnih uređaja.
- Držite izvor napajanja čistim od nečistoća i drugih nakupljanja kako bi se spriječilo oštećenje izvor napajanja ili moguća pojava vatre.
- Nemojte prevoziti ovaj stroj dok je izvor napajanja uključen.
- Zaustavite stroj i izvadite utikač iz utičnice. Uvjerite se da su svi pokretni dijelovi potpuno zaustavljeni
 - kad god ostavite uređaj,
 - prije uklanjanja blokada ili odčepijivanja spremnika otpada,
 - prije provjere, čišćenja ili rada na uređaju.
- Nemojte naginjati stroj dok je izvor napajanja uključen.

● Održavanje i skladištenje

- Kada se uređaj zaustavi radi servisiranja, provjere ili skladištenja, ili za promjenu pribora, isključite izvor napajanja, iskopčajte uređaj iz napajanja i pobrinite se da su svi pokretni dijelovi potpuno zaustavljeni. Pustite stroj da se ohladi prije vršenja bilo kakve inspekcije, prilagodbe, itd. Brižljivo održavajte stroj i držite ga čistim.
- Pohranite stroj na suhom mjestu, izvan dohvata djece.
- Uvijek omogućite da se stroj ohladi prije skladištenja.
- Zamijenite istrošene ili oštećene dijelove zbog sigurnosti. Koristite samo izvorne zamjenske dijelove i pribor.
- Nikad ne pokušavajte zaobići složene značajke štitnika.

MJERE PREDOSTROŽNOSTI ZA BEŽIČNI PUHAČ

- Nikada ne dozvoljavajte djeci ili odraslima koji nisu upoznati s ovim uputama da se koriste s uređajem. Lokalna regulativa može ograničiti godine korisnika.
- Korisnik je odgovoran za nesreće ili opasnosti za druge ljude ili njihovu imovinu.
- Ne stavlajte ruke ili lice blizu otvora bežičnog puhača tijekom uporabe. To može uzrokovati ozljede.

4. Maknite ovu jedinicu na sigurnu udaljenost od električnih vodiča kad čistite dijelove koji imaju električnu energiju poput električne ploče.
5. Nemojte blokirati ispušni otvor bežičnog puhača ili ulaz za zrak.
Blokiranje ispušnog otvora bežičnog puhača ili ulaza za zrak će izazvati neuobičajen porast brzine rada motora i može oštetiti lopatice unutarnjeg dijela jedinice ili izazvati ozljede. Motor se također može pregrijati i izazvati požar.
6. Ne koristite kad vam je vidno polje suženo, kao što je noću ili za lošeg vremena. Slično, ne koristite tijekom kiše ili na mokroj podlozi, kakva je nakon kiše.
Uporište je po takvom vremenu loše i može izazvati gubitak ravnoteže i nesreću.
7. Ne koristite na mjestima gdje su prisutni zapaljivi materijali kao što su lak, boja, benzen, razrjeđivač ili benzin. Također, ne dopustite stvari poput upaljenih opušaka da budu usisane na ovakvim mjestima.
Eksplodira ili požar mogu biti izazvani.
8. Ne koristite u okruženjima u kojima se nalaze visoke doze kemikalija i sl.
Plastični dijelovi poput ventilatora unutarnjeg dijela jedinice mogu oslabiti i slomiti se, te može doći do ozljede.
9. Ako primijetite da jedinica loše radi ili stvara neuobičajenu buku, odmah prestanite s radom i isključite prekidač napona. Zatražite pregled i popravak od prodavatelja gdje ste kupili jedinicu ili u HiKOKI ovlaštenom servisnom centru.
Nastavak korištenja za neuobičajenog rada može izazvati ozljede.
10. Ako je jedinica greškom ispuštena na pod ili je udarila u drugi predmet, napravite detaljan pregled je li se jedinica oštetila, slomila ili deformirala, i sl.
Ozljede se mogu dogoditi ako jedinica ima napuknuća, lomove ili deformacije.
11. Ne koristite blizu predmeta koji stvaraju visoku temperaturu poput štednjaka.
Požar može biti izazvan ako je koristite na takvim mjestima.
12. Napravite detaljan pregled ako bežični puhač koristite da otpušete ili očistite viskozni prah ili čestice prašine.
Prah ili čestice prašine mogu biti usisane i ako se zadrže unutra, mogu izazvati kvar na ventilatoru ili se mogu izazvati ozljede.
13. Ne ostavljajte na mjestima poput klupa ili na podu, dok se i dalje vrti.
Ozljede se mogu dogoditi.
14. Dok radite s uređajem, uvijek nosite prikladnu obuću i duge hlače.
15. Prašina koja se stvori tijekom rada s uređajem može biti štetna za vaše zdravlje. Ako se puno prašine stvara tijekom rada, nosite masku za prašinu.
16. Ne mičite pogled s vrha mlaznice ili otvora dok se polako mičete naprijed. Nikad ne radite unatrag. Takav rad može izazvati pad.
17. Nikada ne dopuštajte da netko prilazi korisniku uređaja na manje od 5 metara, kako ne bi bili pogodeni letećim predmetima. Slično, uvijek zadržavajte ovu udaljenost od drugih predmeta, poput automobila ili prozora, kako ne bi bili oštećeni letećim predmetima.
18. Nikad ne usmjeravajte prema ljudima ili životinjama. Uređaj otpuhuje male predmete visokom brzinom i može izazvati ozljede.
19. Nikad ne koristite sa nestabilne pozicije, poput stubišta ili stepenice.
Takav rad može izazvati ozljedu.
20. Mjere opreza tijekom prijevoza
 - Otpustite prekidač na tijelu uređaja i izvadite bateriju.
 - Nosite uređaj za ruku na njenom tijelu.
 - Kod prenošenja vozilom, poduzmite odgovarajuće korake kako bi se spriječio pad ili oštećenja.
21. Budite oprezni oko vašeg uporišta dok radite kada je sklisko, kao što je u vlažnim područjima, u snijegu ili ledu i na padinama ili neravnim površinama.
22. Imajte na umu da kad radite u suhim uvjetima s mnogo sitnih čestica, to može stvoriti statički elektricitet i neočekivano se isprazniti.
23. Hodajte, nikada ne trčite.
24. Koristite uređaj samo u razumnim satima - ne rano ujutro ili kasno navečer, kada ljudi mogu biti uznemireni.
25. Koristite grablje i metle da otpustite krhotine prije otpuhivanja.
26. Blago navlažite površinu u prašnjavim uvjetima ili koristite dodatak za prašinu.
27. Koristite produženu mlaznicu kako bi otvor sa zrakom bio što bliže površini.
Uređaj pohranjajte isključivo na suhom mjestu.
 - Ovaj uređaj nije namijenjen uporabi od strane osoba (uključujući i djecu) sa smanjenim fizičkim, senzornim ili mentalnim sposobnostima, ili nedostatkom iskustva i znanja, osim ako ih ne nadzire, ili im naputke o uporabu uređaja daje osoba odgovorna za njihovu sigurnost. (7.12 IEC 60335-1:2010)
 - Djecu treba nadzirati kako bi se osiguralo da se ne igraju uređajem. (7.12 IEC 60335-1:2010)
 - Ovaj uređaj može biti korišten od strane djece stare 8 godina ili više i osoba sa smanjenim fizičkim, senzornim ili mentalnim sposobnostima, ili nedostatkom iskustva i znanja, samo ako ih nadzire ili im se da naputke o uporabi uređaja na siguran način i ako razumiju uključene opasnosti. Djeca se ne smiju igrati s uređajem. Djeca ne smiju izvoditi čišćenje i održavanje bez nadzora. (7.12 EN 60335-1:2012)
29. Nemojte koristiti proizvod ako su terminali alata ili baterije (držač baterije) deformirani.
Ugradnja baterije može uzrokovati kratki spoj koji može dovesti do emisije dima ili paljenja.
30. Držite terminale alata (držač baterije) bez strugotina i prašine.
 - Prije upotrebe, provjerite da strugotine i prašina nisu nakupljeni na području terminala.
 - Tijekom rada, pokušajte izbjeći padanje strugotina ili prašine s instrumenta na bateriju.
 - Ako prekidaite rad ili nakon uporabe, nemojte ostavljati alat na mjestu gdje je izložen padanju strugotina ili prašini.
 - Ako to učinite možete uzrokovati kratki spoj koji može dovesti do emisije dima ili paljenja.

DODATNO SIGURNOSNO UPOZORENJE

VAĐENJE/INSTALACIJA BATERIJE POZOR

Nikada nemojte kratko spojati bateriju.

KORIŠTENJE PUHAČA UPOZORENJE

- Ne koristite kad vam je vidno polje suženo, kao što je noću ili za lošeg vremena.
- Ne koristite tijekom kiše ili na mokrom tlu nakon kiše.
- Uvijek budite oprezni oko vašeg uporišta kad koristite puhač da ne kliznete ili izgubite ravnotežu.
- Ne koristite na strmim padinama.
- Obratite pozornost na smjer u kojem je puhač okrenut da izbjegnute ljude i stvari koje mogu biti slomljene lako, poput prozora.
- Budite oprezni oko rada u skućenim prostorima ili puhanja u vjetar kako bi izbjegli leteće predmete da se vrate i udare vas.
- Ne približavajte se na manje od 5 metara od drugih. I kad radi 2 ili više ljudi, držite razmak između ljudi od najmanje 5 metara.

- Kad stavljate ili skidate produženu mlaznicu uvijek otpustite prekidač i maknite bateriju iz puhača kako biste spriječili nesreću.
- Držite ulaz za zrak podalje od svog tijela jer vam može povući radnu odjeću kroz otvor.

POZOR

- Namjestite sigurno bateriju u puhač. Ako nije sigurno namještena, može ispasti i izazvati ozljedu.
- Ako nešto uđe u otvor za zrak, uzrokujući prestanak rada puhača, odmah otpustite prekidač te potom otpustite bateriju prije pokušaja vađenja stranog predmeta.

MJERE OPREZA ZA BATERIJU I PUNJAČ

1. Bateriju uvijek puniti na sobnoj temperaturi od -10-40°C. Temperatura ispod -10°C uzrokovat će prekomjernim punjenjem koje može biti vrlo opasno. Baterija se ne može puniti na temperaturi većoj od 40°C. Najprikladnija temperatura za punjenje je 20-25°C.
2. Ne koristite punjač kontinuirano. Nakon završetka punjenja, ostavite punjač da se ohladi oko 15 minuta prije sljedećeg punjenja baterije.
3. Ne dopustite da u rupu za priključivanje punjive baterije uđu strani predmeti.
4. Nikada ne rastavljajte punjivu bateriju ili punjač.
5. Nikada nemojte kratko spajati punjive baterije. Kratko spajanje baterije proizvede će veliku struju i dovesti do pregrijavanja. To dovodi do opekline ili oštećenja baterije.
6. Baterije ne bacajte u vatra. Ako baterija ne izgori, može eksplodirati.
7. Korištenje istrošene baterije oštetit će punjač.
8. Bateriju odnesite u trgovinu u kojoj je kupljena čim trajanje pražnjenja baterije nakon ponovnog punjenja postane prekratko za praktičnu uporabu. Istrošene baterije ne bacajte zajedno s ostalim smećem.
9. U ventilacijske otvore punjača ne umećite strane predmete. Umetanje metalnih predmeta ili zapaljivih tvari u ventilacijske otvore punjača uzrokovat će strujni udar ili oštećenje punjača.

MJERE OPREZA ZA LITIJSKE BATERIJE

U svrhu produljenja vijeka trajanja, litij-ionska baterija opremljena je zaštitom za prekidanje izlazne struje. U dolje opisanim slučajevima 1 do 3, prilikom korištenja ovoga proizvoda, čak i kada držite prekidač, motor se može zaustaviti. To nije indikacija problema u radu već rezultat zaštitne funkcije.

1. Kada se baterija istroši, motor se zaustavlja. U tom je slučaju odmah napunite.
2. Ako je alat preopterećen, motor se može zaustaviti. U tom slučaju pustite prekidač alata i otklonite uzrok preopterećenja. Nakon toga alat možete ponovno koristiti.
3. Ako se baterija pregrije uslijed rada pod preopterećenjem, baterija može prestati davati struju. U tom slučaju prestanite koristiti bateriju i sačekajte da se ohladi. Nakon toga alat možete ponovno koristiti.

Nadalje, molimo vas da obratite pažnju na sljedeća upozorenja i mjere opreza.

UPOZORENJE

Kako bi se spriječilo curenje baterije, pregrijavanje, dimljenje, eksplozija i zapaljenje, molimo vas da se pridržavate sljedećih mjera opreza.

1. Pazite da se strugotine i prašina ne nakupljaju na bateriji.

- Tijekom rada pazite da strugotine i prašina ne padaju na bateriju.
- Pazite da se strugotine i prašina koji tijekom rada alata padnu na bateriju ne nakupljaju na bateriji.
- Nekorišteni bateriju ne skladištite na mjestima izložena strugotinama i prašini.
- Prije skladištenja baterije, uklonite strugotine i prašinu s baterije i ne skladištite zajedno s metalnim dijelovima (vijci, čavli, itd.).
- 2. Ne bušite bateriju oštrim predmetima, primjerice čavlima, ne udarajte čekićem, ne gazite, ne bacajte i ne izlažite bateriju teškim udarcima.
- 3. Ne koristite vidljivo oštećenu ili deformiranu bateriju.
- 4. Ne koristite baterije obrnutog polariteta.
- 5. Ne spajajte izravno na električnu utičnicu ili priključnicu upaljača u automobilu.
- 6. Bateriju ne koristite u svrhe za koje nije namijenjena.
- 7. Ako se punjenje baterije ne završi niti nakon isteka navedenog vremena punjenja, odmah prekinite daljnje punjenje.
- 8. Bateriju ne izlažite visokim temperaturama ili visokom tlaku i ne stavljajte u mikrovalne pećnice, sušilice ili spremnike pod visokim tlakom.
- 9. Držite podalje od vatre čim otkrijete da baterija curi ili osjetite neugodan miris.
- 10. Ne koristite na mjestima na kojima se generira jak statički elektricitet.
- 11. Ako dođe do curenja baterije, neugodnog mirisa, zagrijavanja, promjene boje ili oblika baterije, ili se baterija na bilo koji način promijeni tijekom korištenja, punjenja ili skladištenja, odmah je izvadite iz uređaja ili punjača i prekinite uporabu.
- 12. Nemojte uranjati bateriju ili dopustiti da bilo kakve tekućine uđu unutra. Prodor vodljive tekućine, kao što je voda, može uzrokovati oštećenja koja mogu dovesti do požara ili eksplozije. Čuvajte bateriju na hladnom i suhom mjestu, dalje od gorivih i zapaljivih predmeta. Moraju se izbjeći atmosfere korozivnog plina.

POZOR

1. Ako tekućina koja curi iz baterije dospije u oči, nemojte trljati oči i odmah ih dobro isperite čistom vodom, kao je voda iz slavine, te odmah potražite pomoć liječnika. Ako se ne liječi, tekućina može uzrokovati probleme s vidom.
2. Ako tekućina iscuri po koži ili odjeći, odmah dobro isperite čistom vodom, kao što je voda iz slavine. Postoji mogućnost iritacije kože.
3. Ukoliko prilikom prvog korištenja baterije otkrijete hrđu, neugodan miris, pregrijavanje, promjenu boje, deformacije, i/ili druge nepravilnosti, ne koristite i vratite dobavljaču ili prodavaču.

UPOZORENJE

Ako električno vodljivo strano tijelo uđe u polove litij-ionske baterije, može doći do kratkog spoja te opasnosti od požara. Molimo obratite pozornost na sljedeće stvari pri skladištenju baterije.

- **Ne stavljajte električno vodljive reznice, čavle, čelične žice, bakrene žice ili druge žice u kutiju za spremanje.**
- **Ili instalirajte bateriju u električni alat ili je uskladištite sigurno pritiskom u poklopac baterije dok se ventilacijski otvori ne zatvore da bi se spriječio kratki spoj (vidi sliku 2).**

U POGLEDU TRANSPORTA LITIJ-IONSKE BATERIJE

Prilikom transporta litij-ionske baterije, molimo pridržavajte se sljedećih mjera opreza.

UPOZORENJE

Obavijestite tvrtku za transport da paket sadrži litij-ionsku bateriju, informirajte tvrtku o njenoj izlaznoj snazi i slijedite upute tvrtke za transport prilikom dogovaranja transporta.

- Litij-ionske baterije čija izlazna snaga prelazi 100 Wh klasificiraju se kao opasni teret i zahtijevaju primjenu posebnih procedura.
- Za transport u inozemstvo, morate postupati u skladu s međunarodnim zakonima te pravilima i propisima određene zemlje.

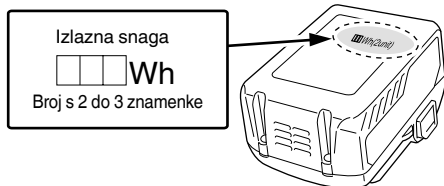

| | |
|---|--------------------------------------|
| ⑦ | Produžena mlaznica |
| ⑧ | Mlazni otvor |
| ⑨ | Motor i ventilator |
| ⑩ | Usisni otvor |
| ⑪ | Rešetka otvora |
| ⑫ | Baterija |
| ⑬ | Ventilacijske rupe |
| ⑭ | Terminali baterije |
| ⑮ | Poklopac baterije |
| ⑯ | Prekidač indikatora razine baterije |
| ⑰ | Žaruljica indikatora razine baterije |

SIMBOLI

UPOZORENJE

Za uređaj se koriste sljedeći simboli. Uvjerite se da prije uporabe razumijete njihovo značenje.

| Simbol | Značenje |
|--------|--|
| | RB36DA: Bežični puhač |
| | Kako bi smanjio opasnost od ozljede, korisnik mora pročitati priručnik za uporabu. Nepoštivanje upozorenja i uputa može uzrokovati strujni udar, požar i/ili teške ozljede. |
| | Pročitajte, usvojite i slijedite sva upozorenja i upute u ovom priručniku i na uređaju. |
| | Uvijek nosite zaštitu za oči tijekom korištenja ovog uređaja. |
| | Ne koristite uređaj na struju na kiši ili vlažnom vremenu te ne ostavljajte vani kad pada kiša. |
| | Kad su predmeti otpuhani, mogu se odbiti natrag i izazvati ozljede i/ili oštećenja drugih objekata na tom području. Uvijek nosite zaštitnu odjeću i obuću. |
| | Držite djecu, pasivne promatrače i pomagače najmanje 5 metara daleko od uređaja. |
| | UPOZORENJE ⚠ OPASNOST Nikada ne stavljajte ruku ili nešto drugo na izlaz zraka ili ispušni otvor. Činjenje toga može izazvati ozljede i/ili oštetiti uređaj. |
| | Turbo način rada je kreiran da se automatski isključuje i vraća na prethodni način rada nakon 10 sekundi s ciljem da se zaštiti strujni krug. Molimo da upamtite da ovo nije neispravnost. |
| | Promjena načina |
| | Promjena turbo načina rada |
| | Svijetli ; Način rada 1 |
| | Svijetli ; Način rada 2 |
| | Svijetli ; Način rada 3 |

MJERE PREDOSTROŽNOSTI SPAJANJA USB UREĐAJA (UC18YSL3)

Kod pojave neočekivanog problema, podaci na USB-u spojenom na ovaj proizvod mogu biti oštećeni ili izgubljeni. Uvijek se pobrinite da napravite sigurnosnu kopiju svih podataka na USB uređaju prije korištenja ovog proizvoda. Molimo budite svjesni da naša tvrtka ne prihvaća apsolutno nikakvu odgovornost za bilo koje oštećene ili izgubljene podatke pohranjene na USB uređaju, kao ni za bilo koju štetu koja bi mogla nastati na spojenom uređaju.

UPOZORENJE



- Prije upotrebe, provjerite da li na USB kabelu za spajanje ima nekih nedostataka ili oštećenja. Korištenje USB kabela s nedostatkom ili oštećenjem može izazvati pojavu dima ili zapaljenje.
- Kada se proizvod ne koristi, pokrijte USB ulaz s gumenim poklopcem. Nakupine prašine, itd. u USB ulazu mogu izazvati pojavu dima ili zapaljenje.



NAPOMENA

- Tijekom punjenja USB-a moguće su povremene pauze.
- Kad se USB uređaj ne puni, uklonite USB uređaj iz punjača. Ukoliko to ne učinite, ne samo da se može skratiti životni vijek baterije USB uređaja, već može rezultirati neočekivanim nesrećama.
- Možda neće biti moguće punjenje nekih USB uređaja, ovisno o tipu uređaja.







NAZIVI DIJELOVA (SI. 1 – SI. 8)

| | |
|---|--------------------------------|
| ① | Prekidač |
| ② | Ručica |
| ③ | Prekidač za turbo način rada |
| ④ | Prekidač za način rada |
| ⑤ | Lampica indikatora načina rada |
| ⑥ | Mlazni otvor |

| | |
|--|----------------------------|
|  | Svijetli ; Način rada 4 |
|  | Treperi ; Turbo način rada |

| | |
|---|---|
|  | Odspojite bateriju |
|  | Samo za zemlje EU Električni alat ne bacajte zajedno s ostalim kućnim otpadom! Sukladno europskim direktivama 2002/96/EZ o otpadnoj električnoj i elektroničkoj opremi, te provedbi u skladu s nacionalnim zakonima i propisima, električni alat i baterije koji su dostigli kraj korisnog radnog vijeka potrebno je prikupljati odvojeno i predati u ustanove za recikliranje. |

Baterija

| Symbol | Značenje |
|--|--|
|  | Svijetli ; Preostala snaga baterije je preko 75%. |
|  | Svijetli ; Preostala snaga baterije je 50% - 75%. |
|  | Svijetli ; Preostala snaga baterije je 25% - 50%. |
|  | Svijetli ; Preostala snaga baterije je ispod 25%. |
|  | Treperi ; Preostala snaga baterije - gotovo prazna. Bateriju napunite što je prije moguće. |
|  | Treperi ; Izlaz je obustavljen zbog visoke temperature. Izvadite bateriju iz alata i dopustite da se potpuno ohladi. |
|  | Treperi ; Izlaz je obustavljen zbog kvara ili neispravnosti. Problem može biti baterija stoga molimo da se obratite prodavaču. |

STANDARDNA OPREMA

Osim glavne jedinice (1 jedinica), paket sadrži opremu navedenu na stranici 275.

Standardna oprema može se promijeniti bez prethodne najave.

VRSTE PRIMJENE

- Čišćenje lišća iz parkova i vrtova.
- Čišćenje nakon obrezivanja i košnje.
- Čišćenje stadiona i terena.

SPECIFIKACIJE

1. Električni alat

| | |
|---------------------------------|--|
| Model | RB36DA |
| Napon | 36 V |
| Brzina | 0 – 24000 min ⁻¹ (BSL36A18, kad je potpuno napunjeno) |
| Brzina zraka | 0 – 45 [53] m/s |
| Obujam zraka | 0 – 680 [800] m ³ /h |
| Kontinuirano vrijeme rada | Približno 9,5 minuta (BSL36A18, kad je potpuno napunjeno) |
| Baterija dostupna za ovaj alat* | BSL36A18 |
| Težina** | 3,5 kg (Sa spojenim BSL36A18) |

[] pokazuje kad je u turbo načinu rada

* Postojeće baterije (BSL3660/3620/3626, serije BSL18xx itd.) ne mogu se koristiti s ovim alatom.

** Prema EPTA-Procudura 01/2003

2. Baterija

| | |
|------------------------------|---|
| Model | BSL36A18 |
| Napon | 36 V / 18 V (automatsko prebacivanje*) |
| Kapacitet baterije | 2,5 Ah / 5,0 Ah (automatsko prebacivanje*) |
| Dostupni bežični proizvodi** | Višenaponske serije, 18 V proizvod |
| Dostupni punjač | Klizni punjač za litij-ionske baterije |

* Alat će se automatski prebaciti.

** Molimo pogledajte naš opći katalog za detalje.

3. Punjač

| | |
|----------------|---------------|
| Model | UC18YSL3 |
| Napon punjenja | 14,4 V – 18 V |
| Težina | 0,6 kg |

PUNJENJE

Prije uporabe električnog alata, bateriju napunite kako slijedi.

1. Priključite mrežni kabel punjača u utičnicu.

Kada utikač punjača spojite u utičnicu, lampica indikatora napajanja treperit će crveno (u intervalima od 1 sekunde).

2. Umetnite bateriju u punjač.

Bateriju čvrsto umetnite u punjač kao što je prikazano na slici 3 (na stranici 2).

3. Punjenje

Prilikom umetanja baterije u punjač, lampica indikatora punjenja treperi plavo.

Kada se baterija napuni do kraja, lampica indikatora punjenja svijetli zeleno. (vidi tablicu 1)

(1) Signal lampice indikatora punjenja

Signal lampice indikatora punjenja bit će kao što je prikazano u tablici 1, ovisno o stanju punjača ili punjive baterije.

Tablica 1

| Signal lampice indikatora punjenja | | | | |
|--|-----------------------|----------------------|--|---|
| Lampica indikatora punjenja (CRVENO / PLAVO / ZELENO / LJUBIČASTO) | Prije punjenja | Treperi (CRVENO) | Svijetli 0,5 sekundu. Ne svijetli 0,5 sekundi. (isključen 0,5 sekundi) | Uključeno u izvor napajanja |
| | Tijekom punjenja | Treperi (PLAVO) | Svijetli 0,5 sekundu. Ne svijetli 1 sekundu. (isključen 1 sekundu) | Kapacitet baterije manji od 50% |
| | | Treperi (PLAVO) | Svijetli 1 sekundu. Ne svijetli 0,5 sekundi. (isključen 0,5 sekundi) | Kapacitet baterije manji od 80% |
| | | Svijetli (PLAVO) | Svijetli kontinuirano | Kapacitet baterije viši od 80% |
| | Punjenje završeno | Svijetli (ZELENO) | Svijetli kontinuirano (Neprekidni zvučni signal: oko 6 sekundi) | |
| | Pregrijavanje čekanje | Treperi (CRVENO) | Svijetli 0,3 sekundu. Ne svijetli 0,3 sekundi. (isključen 0,3 sekundi) | Baterija pregrijana. Punjenje nije moguće. (Punjenje će započeti kada se baterija ohladi) |
| | Punjenje nemoguće | Treperi (LJUBIČASTO) | Svijetli 0,1 sekundu. Ne svijetli 0,1 sekundi. (isključen 0,1 sekundi) ■ ■ ■ ■ ■ ■ ■ ■ ■ ■ ■ ■ ■ ■ ■ ■ (Naizmjenični zvučni signal: oko 2 sekunde) | Kvar baterije ili punjača |

(2) O temperaturi i vremenu punjenja punjive baterije
Temperature i vrijeme punjenja prikazani su u **tablici 2**.

Tablica 2

| | | Punjač | | UC18YSL3 | | | |
|----------|---|---|--|---|--|---------------|---------------------|
| Baterija | Vrsta baterije | Li-ion | | | | | |
| | Temperature na kojima se baterija može puniti | -10°C – 50°C | | | | | |
| | Napon punjenja | V | 14,4 | | 18 | | |
| | Vrijeme punjenja, cca. (Pri 20°C) | min. | BSL14xx serija | | BSL18xx serija | | Višenaponska serija |
| | | | (4 stanice) | (8 stanica) | (5 stanica) | (10 stanica) | (10 stanica) |
| | | BSL1415S : 15 BSL1415 : 15 BSL1415X : 15 BSL1420 : 20 BSL1425 : 25 BSL1430C : 30 | BSL1430 : 20 BSL1440 : 26 BSL1450 : 32 BSL1460 : 38 | BSL1815S : 15 BSL1815 : 15 BSL1815X : 15 BSL1820 : 20 BSL1825 : 25 BSL1830C : 30 | BSL1830 : 20 BSL1840 : 26 BSL1850 : 32 BSL1860 : 38 | BSL36A18 : 32 | |
| USB | Napon punjenja | V | 5 | | | | |
| | Struja punjenja | A | 2 | | | | |

NAPOMENA

Vrijeme punjenja može varirati ovisno o temperaturi okoline i naponu izvora napajanja.

4. Isključite mrežni kabel punjača iz utičnice.

5. Čvrsto držite punjač i izvucite bateriju.

NAPOMENA

Obavezno izvadite bateriju iz punjača nakon punjenja i zatim je pohranite.

O električnom pražnjenju u slučaju novih baterija, itd.

Kako unutarnja kemijska tvar novih baterija i akumulatora koje nisu korištene dulje vrijeme nije aktivirana, električno pražnjenje može biti nisko kada ih se koristi prvi i drugi put. Ovo je privremena pojava i normalno vrijeme potrebno za punjenje će se vratiti punjenjem baterija 2 – 3 puta.

Kako da baterije rade duže.

- Napunite baterije prije nego se potpuno isprazne. Kada osjetite da snaga alata postaje slabija, prestanite koristiti alat i napunite njegove baterije. Ako nastavite koristiti alat i iscrpите struju, baterija se može oštetiti i njezin životni vijek će postati kraći.
- Izbjegavajte punjenje na visokim temperaturama. Punjiva baterija će biti vruća odmah nakon korištenja. Ako se takva baterija puni odmah nakon upotrebe, njezina unutarnja kemijska tvar će se pogoršati a životni vijek baterije će se skratiti. Ostavite bateriju i napunite je nakon što se ohladi.

POZOR

- Ako se puni baterija koja je zagrijana jer je na duže vrijeme ostavljena na mjestu izloženom izravnom suncu ili je upravo korištena, lampica indikatora punjenja punjača svijetli 0,3 sekunde, i ne svijetli 0,3 sekunde (isključena je na 0,3 sekunde). U tom slučaju pustite da se baterija najprije ohladi, a tek potom započnite s punjenjem.
- Kada lampica indikatora punjenja treperi (u intervalima od 0,2 sekunde), provjerite i izvadite strane predmete iz konektora punjača baterije. Ako nema stranih predmeta, moguće je da su baterija ili punjač neispravni. Odnosite u ovlaštenu servis.
- Budući da ugrađeno mikro-računalo treba otprilike 3 sekunde kako bi ustanovilo da je baterija, koja se puni pomoću UC18YSL3 izvađena iz punjača, pričekajte barem 3 sekunde prije ponovnog umetanja za nastavak punjenja. Ako se baterija ponovo umetne u roku manjem od 3 sekunde, baterija se možda neće ispravno puniti.

| | | |
|---|-----|-----|
| Punjenje USB uređaja putem električne utičnice | 9-a | 4 |
| Punjenje USB uređaja i baterije putem električne utičnice | 9-b | 4 |
| Kako napuniti USB uređaj | 10 | 4 |
| Kad je punjenje USB uređaja dovršeno | 11 | 4 |
| Odabir pribora | — | 276 |

O USB UREĐAJU

- Punjenje USB uređaja putem električne utičnice. (SI. 9-a)
- Punjenje USB uređaja i baterije putem električne utičnice. (SI. 9-b)
- Kako napuniti USB uređaj. (SI. 10)
- Kad je punjenje USB uređaja dovršeno. (SI. 11)

PRIJE RADA

- **Postavljanje i provjera radnog okruženja.**
Slijedeći mjere opreza, provjerite je li radno okruženje prikladno.

ODRŽAVANJE I INSPEKCIJA

1. **Provjera rešetke ispuha**
Prije i poslije uporabe, provjerite i osigurajte da rešetka ispuha, koja prekriva ulaz zraka, nije oštećena. Ako je oštećena, kontaktirajte trgovinu ili HiKOKI ovlaštenu servisni centar da vam je poprave.
2. **Provjera vijaka**
Redovito pregledavajte sve vijke i osigurajte da su pravilno zategnuti. Ukoliko se bilo koji vijak otpusti, odmah ga zategnite. Nepridržavanje ovih naputaka može uzrokovati ozbiljne opasnosti.
3. **Održavanje motora**
Jedinica s namotom motora samo je "srce" električnog alata.
Posebno pazite da se namot ne ošteti i/li smooči djelovanjem ulja ili vode.
4. **Pregled terminala (alat i baterija)**
Provjerite da strugotine i prašina nisu nakupljeni na terminalima.
Povremeno provjerite prije, za vrijeme i nakon rada.

POZOR

Uklonite strugotine ili prašinu ukoliko su se nakupili na terminalima.
Ako to ne učinite može doći do kvara.

5. Vanjsko čišćenje

Kada je bežični puhač prljav, obrišite mekom suhom krpom ili krpom navlaženom sapunicom. Ne koristite otapala na bazi klora, benzin ili razrjeđivač, jer otapaju plastiku.

6. Skladištenje

Bežični puhač čuvajte na mjestu na kojem je temperatura manja od 40°C i izvan dosega djece.

NAPOMENA

Skladištenje litij-ionskih baterija.
Uvjerite se da su litij-ionske baterije napunjene prije nego ih spremite.

Dugotrajno skladištenje (3 mjeseca ili duže) baterija s niskim nabojem može dovesti do pogoršanja performansi, značajno smanjiti korisno vrijeme baterije ili uzrokovati nemogućnost baterije da zadrži punjenje.

Međutim, značajno smanjeno vrijeme korištenja baterije može se oporaviti višekratnim punjenjem i korištenjem baterije dva do pet puta.

Ako je vrijeme trajanja baterije izuzetno kratko ponovljenom punjenju i uporabi, baterija je najvjerojatnije istrošena. U tom slučaju nabavite novu bateriju.

KORIŠTENJE KONTROLA (FUNKCIJA)**● Funkcije prekidača za način rada (SI. 4)****NAPOMENA**

Turbo način rada se automatski isključuje i vraća na prethodni način rada nakon 10 sekundi s ciljem da se zaštiti strujni krug. Stisnite prekidač za turbo način rada ponovno da biste vratili na turbo način rada.

● Radni kapacitet pri potpunoj napunjenosti

Slijedeće je gruba procjena količine posla koje puhač izvodi kada je potpuno napunjen. (Količina posla se mijenja s obzirom na temperaturu okoliša i karakteristike baterije)

Vrijeme neprekidnog rada kad je potpuno iskorišten u svakom načinu rada

| Način rada \ Baterija | BSL36A18 |
|-----------------------|-----------|
| Način rada 1 | 29,5 min. |
| Način rada 2 | 19,5 min. |
| Način rada 3 | 13 min. |
| Način rada 4 | 9,5 min. |

MONTAŽA I RAD

| Aktivnost | Slika | Stranica |
|----------------------------------|-------|----------|
| Umetanje poklopca baterije | 2 | 2 |
| Punjenje | 3 | 2 |
| Funkcije prekidača za način rada | 4 | 2 |
| Montaža produžene mlaznice | 5 | 3 |
| Vađenje i umetanje baterije | 6 | 3 |
| Uključivanje puhača | 7 | 3 |
| Indikator preostale baterije | 8 | 3 |

Hrvatski

POZOR

U upotrebi i održavanju uređaja na struju, moraju se uzeti u obzir sigurnosni propisi i standardi propisani u pojedinoj zemlji.

Važna obavijest za baterije za HiKOKI bežični električni alat

Molimo uvijek koristite naše originalne baterije. Ne možemo jamčiti sigurnost i učinkovitost našeg bežičnog električnog alata ako se koristi s drugim baterijama, ili kad se baterije rastavljaju i mijenjaju (kao što je demontaža i zamjena ćelija ili drugih unutarnjih dijelova).

JAMSTVO

Jamčimo da HiKOKI električni alat udovoljava zakonskim propisima. Ovo jamstvo ne pokriva oštećenja nastala pogrešnom uporabom, zloporabom, ili normalnim trošenjem. U slučaju prigovora, nerastavljen električni alat zajedno s POTVRDOM O JAMSTVU na kraju ovih uputa pošaljite ovlaštenom HiKOKI servisu.

Informacije o buci i vibracijama

Izmjerene vrijednosti određene su sukladno EN50636-2-100 i u skladu s normom ISO 4871.

Izmjerena razina zvučne snage A: 93 dB (A)

Izmjerena razina zvučnog tlaka A: 81 dB (A)

Nesigurnost K: 3 dB (A).

Nosite zaštitu sluha.

Ukupne vrijednosti vibracija (zbroj triju vektora) određene prema EN50636-2-100.

Vrijednost emisije vibracija $a_h = 1,4 \text{ m/s}^2$

Nesigurnost K = 1,5 m/s^2

Naznačena ukupna vrijednost vibracija izmjerena je u skladu sa standardnim metodama ispitivanja, a može se koristiti za međusobne usporedbe alata.

Također se može koristiti za preliminarnu procjenu izloženosti.

UPOZORENJE

- Emisija vibracija prilikom stvarnog korištenja električnog alata može se razlikovati od izjavljenih ukupnih vrijednosti ovisno u načinu na koji se alat koristi.
- Osigurajte sigurnosne mjere zaštite za osobe koje koriste alat, a koje se temelje na procjeni izloženosti u stvarnim uvjetima uporabe (uzimajući u obzir sve dijelove operativnog ciklusa, kao što su vremena kada je uređaj isključen, i kada radi u praznom hodu, zajedno s vremenom aktivnog korištenja).

NAPOMENA

Zbog kontinuiranog programa istraživanja i razvoja tvrtke HiKOKI, ovdje navedene specifikacije mogu se promijeniti bez prethodne najave.

PROBLEMI

Koristite oznake iz tablice u nastavku, ako alat ne radi normalno. Ako ni to ne dokine problem, javite se preprodavaču u ovlaštenom HiKOKI servisnom centru.

1. Električni alat

| Simptom | Mogući uzrok | Rješenje |
|---------------------------------|---|--|
| Alat se ne pokreće | Kapacitet baterije je ispražnjen | Napunite bateriju. |
| | Baterija nije potpuno instalirana. | Gurnite bateriju unutra dok ne čujete klik. |
| Alat se iznenada zaustavo | Alat je bio preopterećen | Uklonite problem koji uzrokuje preopterećenje. |
| | Baterija je pregrijana. | Dozvolite da se baterija ohladi. |
| | Strana tvar blokira usisni otvor. | Uklonite sve strane stvari. |
| Niska snaga puhanja | Strana tvar se nalazi u mlaznom ili usisnom otvoru. | Uklonite sve strane stvari. |
| | Snaga baterije je niska. Baterija je potpuno potrošena. | Napunite bateriju. |
| Baterija se ne može instalirati | Pokušaj instaliranja baterije koja nije navedena za alat. | Molimo instalirajte višenaponsku bateriju. |

2. Punjač

| Simptom | Mogući uzrok | Rješenje |
|---|--|--|
| Svjetleći pokazatelj punjenja ubrzano treperi ljubičasto, a punjenje baterije ne otpočinje. | Baterija nije potpuno umetnuta. | Sigurno umetnite bateriju. |
| | Strani predmet se nalazi na postolju baterije ili gdje je baterija pričvršćena. | Uklonite strani predmet. |
| Svjetleći pokazatelj punjenja treperi crveno, a punjenje baterije ne otpočinje. | Baterija nije potpuno umetnuta. | Sigurno umetnite bateriju. |
| | Baterija je pregrijana. | Ako je ostavite, baterija će se automatski početi puniti ako joj se smanji temperatura, ali to može skratiti vijek trajanja baterije. Preporučljivo je da se baterija prije punjenja ohladi na dobro prozračenom mjestu, podalje od direktne sunčeve svjetlosti. |
| Vrijeme korištenja baterije je kratko iako je baterija potpuno napunjena. | Vijek trajanja baterije je istekao. | Zamijenite staru novom baterijom. |
| Bateriji treba predugo da se napuni. | Temperatura baterije, punjača ili okoline je izrazito niska. | Bateriju puniti u zatvorenom prostoru ili u nekom drugom toplom okruženju. |
| | Ventili punjača su blokirani, što izaziva pregrijavanje njegovih unutarnjih dijelova. | Izbjegavajte blokiranje ventila. |
| | Ventilator ne radi. | Kontaktirajte HiKOKI Ovlašteni Servisni Centar za popravke. |
| Pokazatelj napona USB-a se isključio i USB uređaj se prestao puniti. | Kapacitet baterije je postao malen. | Zamijenite bateriju onom koja ima još kapaciteta. |
| | | Uključite utikač za napajanje punjača u električnu utičnicu. |
| Pokazatelj napona USB-a se ne isključuje iako se USB uređaj prestao puniti. | Pokazatelj napona USB-a svijetli zeleno čime pokazuje da je punjenje USB-a moguće. | Ovo je normalna pojava. |
| Nije jasno koji je status punjenja USB uređaja, odnosno da li je punjenje završeno. | Pokazatelj napona USB-a se ne isključuje čak i kad je punjenje završeno. | Provjerite USB uređaj koji se puni kako biste potvrdili njegov status punjenja. |
| Punjenje USB uređaja je zaustavljeno usred rada. | Punjač je ukopčan u električnu utičnicu dok se USB uređaj punio koristeći bateriju kao izvor napona. | Ovo je normalna pojava. Punjač pauzira punjenje USB-a na 5 sekundi kad se prelazi između različitih izvora napona. |
| | Baterija je u punjaču dok se USB uređaj punio koristeći električnu utičnicu kao izvor napona. | |
| Punjenje USB uređaja je zaustavljeno usred rada kad su baterija i USB punjač punjeni istovremeno. | Baterija je potpuno napunjena. | Ovo je normalna pojava. Punjač pauzira USB punjenje na 5 sekundi dok provjerava je li baterija uspješno dovršila punjenje. |
| Punjenje USB uređaja ne otpočinje kad se baterija i USB uređaj pune istovremeno. | Preostali kapacitet baterije je iznimno nizak. | Ovo je normalna pojava. Kad kapacitet baterije dosegne određenu razinu, USB punjenje se automatski pokreće. |

ЗАГАЛЬНІ ІНСТРУКЦІЇ БЕЗПЕКИ АВТОМАТИЧНОГО ІНСТРУМЕНТУ

⚠ ПОПЕРЕДЖЕННЯ

Прочитайте всі інструкції та правила безпеки.

Невиконання правил та інструкції може спричинити ураження струмом, пожежу і/або важкі травми.

Збережіть всі інструкції та правила для подальшого користування.

Термін "автоматичний інструмент" у правилах позначає Ваш електричний, що працює від мережі (з дротом), автоматичний інструмент або електричний інструмент, що працює на батарейках (бездротовий).

1) Безпека робочого місця

- a) Стенке за чистотою і правильним освітленням робочого місця.

Захаращені або темні ділянки так і "чекають" на нещасний випадок.

- b) Не працюйте автоматичними інструментами там, де повітря насичене вибухонебезпечними речовинами, такими як горючі рідини, гази або пил. Автоматичні інструменти висікають іскри, від яких можуть зайнятися пил або випари.

- c) Під час роботи автоматичним інструментом не підпускайте до себе дітей і просто бажаних подивитися на Вашу роботу. Якщо Вас відволікають, Ви можете втратити контроль над інструментом.

2) Безпека електроструму

- a) Штепсельна виделка автоматичного інструменту мусить підходити до розетки електромережі.

Ніколи ніяким чином не змінюйте виделку. Не користуйтеся жодними насадками-адаптерами для заземлених автоматичних інструментів.

Незмінені штепсельні виделки та відповідні їм розетки зменшують ризик удару електрострумом.

- b) Не торкайтеся тілом заземлених предметів або поверхонь, таких як труби, батареї опалення і холодильники.

Якщо Ви торкнетесь тілом заземленого предмету, це збільшує ризик удару струмом.

- c) Не допускайте, щоб на автоматичні інструменти потрапляли дощ або волога.

Вода, яка потрапила до автоматичного інструмента, підвищує ризик удару струмом.

- d) Обережно поводьтеся зі шнуром. Ніколи не несіть інструмент на шнурі, не волочіть його за шнур і не витягайте штепсельну виделку з розетки, тягнучи за шнур.

Бережіть шнур від тепла, олій, гострих поверхонь та рухомих деталей.

Пошкоджені або заплутані шнури збільшують ризик ураження електрострумом.

- e) Працюючи автоматичним інструментом просто неба, користуйтеся подовжувачами, пристосованими для застосування просто неба.

Користування шнуром, пристосованим до користування просто неба, знижує ризик ураження струмом.

- f) Якщо не уникнути роботи у вологому середовищі, користуйтеся джерелом живлення із пристроєм захисту від замикання на землю.

Пристрій захисту від замикання на землю знижує ризик удару струмом.

3) Особиста безпека

- a) Не втрачайте пильності, стежте за тим, що робите, і користуйтеся здоровим глуздом під час роботи автоматичним інструментом.

Не працюйте автоматичним інструментом, коли Ви втомлені або знаходитеся під дією ліків, алкоголю або наркотиків.

Мить неуваги під час роботи автоматичним інструментом може спричинити важку травму.

- b) Користуйтеся засобами індивідуального захисту. Завжди вдягайте захисні окуляри.

Засоби індивідуального захисту, такі як респиратор, черевики із протекторами, каска або беруші у відповідних умовах зменшують ризик травмування.

- c) Запобігайте випадковому увімкненню. Переносіть, що перемикач знаходиться в положенні "вимкнено", перш ніж підключитися до джерела живлення і/або акумулятора, взятися за інструмент або переносити його.

Якщо переносити автоматичні інструменти увімкненими або тримаючи палець на перемикачі, це може стати причиною нещасного випадку.

- d) Зніміть будь-які регулюючі ключі або блокатори, перш ніж вмикати інструмент.

Якщо регулюючий ключ або блокатор лишити прикріпленим до частини інструмента, яка обертається, це може спричинити травму.

- e) Не тягніться і не перехилийтеся, працюючи інструментом. Завжди надійно стійте на ногах і зберігайте рівновагу.

Це надає кращий контроль над автоматичним інструментом у несподіваних ситуаціях.

- f) Носіть правильний робочий одяг. Не носіть широкий одяг або ювелірні прикраси.

Тримайте волосся, одяг і рукавички подалі від рухомих частин. Широкий одяг, ювелірні прикраси або довге волосся може потрапити до рухомих частин.

- g) Якщо у робочому приміщенні є витяжка, скористуйтеся нею за умови, що вона правильно підключена і працює.

Користування витяжкою може знизити небезпеки, пов'язані із накопиченням пилу.

4) Експлуатація і догляд за автоматичним інструментом

- a) Не застосовуйте надмірну силу до автоматичного інструменту. Для виконання різних видів робіт підбирайте відповідні інструменти.

Правильно підібраний автоматичний інструмент краще виконає роботу і гарантуватиме більше безпеки.

- b) Не користуйтеся автоматичним інструментом, якщо перемикач не працює.

Будь-який автоматичний інструмент, який неможливо контролювати перемикачем, є небезпечним. Його слід полагодити.

- c) Відключіть виделку з джерела живлення і/або акумулятор від автоматичного інструменту, перш ніж будь-що регулювати, змінювати аксесуари або зберігати автоматичні інструменти.

Ці заходи безпеки знижують ризик випадково увімкнути автоматичний інструмент.

- d) Зберігайте інструменти у місцях, недоступних для дітей, і не дозволяйте людям, не ознайомленим із автоматичними інструментами і цими інструкціями користуватися автоматичним інструментом.

Автоматичні інструменти є небезпечними в руках непідрганих користувачів.

- е) Доглядайте за автоматичними інструментами. Перевіряйте, чи не зсунулися і чи не зігнулися рухомі частини, чи не зламалися окремі деталі, а також чи не трапилося якихось небажаних змін, які можуть погано вплинути на роботу інструмента.

Якщо автоматичний інструмент пошкоджений, його слід полагодити перед подальшим користуванням.

Багато нещасних випадків трапляється через поганий догляд за автоматичними інструментами.

- ф) Вчасно чистіть і загострюйте інструменти для різання.

Інструменти для різання, за якими правильно доглядають і які вчасно підточують, рідше згинаються, і їх легше контролювати.

- г) Користуйтеся автоматичним інструментом, аксесуарами і насадками згідно цих інструкцій, враховуючи робочі умови та завдання.

Застосовуйте різні автоматичні інструменти для різних видів робіт. Невідповідність інструмента і застосування може створити небезпечну ситуацію.

5) Використання та зберігання батареї

- а) Проводьте перезарядку тільки за допомогою зарядного пристрою, передбаченого виробником.

Зарядний пристрій, який підходить для одного виду комплекту батарей, може викликати ризик виникнення пожежі при використанні з іншим видом комплекту батарей.

- б) Використовуйте електроприлади тільки з чітко передбаченими компонентами батарей.

Використання інших комплектів батарей може викликати травми або пожежу.

- в) Коли комплект батарей не використовується, зберігайте його подалі від металевих предметів, таких як скріпки, монети, ключі, цвяхи, болти чи інші дрібні металеві предмети, які можуть з'єднати два виходи.

Замикання виходів батареї може викликати опіки або пожежу.

- г) При дуже несприятливих умовах з батареї може витікати рідина. Уникайте контакту з нею. При контакт з рідиною промийте водою. При потрапленні в очі зверніться до лікаря.

Рідина, що витікає з батареї, може викликати роздратування або опік.

е) Обслуговування

- а) Обслуговувати Ваш автоматичний інструмент може лише кваліфікований технік, замінюючи деталі лише на ідентичні.

Це гарантуватиме безпеку автоматичного інструмента.

ЗАСТЕРЕЖЕННЯ

Не підпускайте до інструменту дітей і неповносправних осіб.

Коли інструментом не користуються, його слід зберігати в місцях, недоступних для дітей та неповносправних осіб.

ТЕХНІКА БЕЗПЕКИ ЩОДО ВИКОРИСТАННЯ САДОВОЇ ПОВІТРОДУВКИ

ВАЖЛИВА ІНФОРМАЦІЯ

ПРОЧИТАЙТЕ ПЕРЕД ВИКОРИСТАННЯМ

ЗБЕРІГАЙТЕ ДЛЯ ПОДАЛЬШОГО ВИКОРИСТАННЯ

Методи безпечної роботи для переносних садових повітродувок

● Навчання

- а) Уважно прочитайте інструкції. Ознайомтеся з елементами управління та правильним використанням пристрою.

- б) Не дозволяйте дітям або людям, не ознайомленим з цими інструкціями, використовувати пристрій.

Місцеві законодавчі акти можуть обмежувати вік оператора.

- в) Майте на увазі, що оператор або користувач несе відповідальність за нещасні випадки або виникнення аварійних ситуацій по відношенню до інших людей або їх майна.

● Підготовка

- а) Придбайте засоби захисту органів слуху та захисні окуляри. Завжди користуйтеся ними під час роботи пристрою.

- б) Коли працюєте з пристроєм, завжди взувайте міцне взуття та надягайте довгі штани. Не експлуатуйте пристрій босоніж або у відкритому взутті. Не надягайте одяг, що не облягає або має шнурки чи зав'язки, які висять.

- в) Не надягайте просторий одяг або прикраси, які можуть бути втягнуті в повітрозабірник. Тримайте довге волосся подалі від повітрозабірника.

- г) Використовуйте пристрій у рекомендованому положенні та лише на стійкій рівній поверхні.

- д) Не використовуйте пристрій на поверхні з потужним або грайним покриттям, де елементи, що відкидаються, можуть спричинити травми.

- е) Перед використанням завжди візуально огляньте пристрій, щоб впевнитися, що подрібнювальні засоби, болти подрібнювальних засобів та інші кріпильні деталі надійно закріплено, корпус не пошкоджено та що захисні й запобіжні пристосування знаходяться на своїх місцях. Замініть зношені або пошкоджені деталі в комплектах, щоб зберегти баланс. Замініть пошкоджені або нерозбірливі етикетки.

- г) Перед використанням перевірте подовжувальний кабель живлення на ознаки пошкодження або зношування. Якщо під час використання кабель пошкоджено, негайно від'єднайте його від живлення. **НЕ ТОРКАЙТЕСЯ КАБЕЛЮ, ПОКИ НЕ ВІД'ЄДНАЄТЕ ЙОГО ВІД ЖИВЛЕННЯ.** Не використовуйте пристрій, якщо кабель пошкоджено або зношено.

- г) Ніколи не експлуатуйте пристрій у той час, коли люди, особливо діти, або домашні тварини знаходяться поблизу.

● Робота

- а) Перед запуском пристрою переконайтеся, що камера подачі порожня.

- б) Тримайте обличчя та тіло подалі від завантажувального впускного отвору.

- в) Не допускайте попадання рук, або будь-яких інших частин тіла, або одягу всередину камери подачі, розвантажувального жолоба та не тримайте їх поблизу рухомих частин.

- г) Завжди зберігайте рівновагу та стійко стійте на ногах. Занадто не тягніться й не перехиляйтеся. Ніколи не стійте на більш високому рівні, ніж основа пристрою, коли подаєте в нього матеріал.

Українська

- e) Завжди стійте на відстані від зони розвантаження, коли експлуатуєте даний пристрій.
 - f) При подачі матеріалу в пристрій будь-яке надзвичайно обережними, щоб частки металу, каміння, пляшок, банок або інших сторонніх предметів не попали в пристрій.
 - g) Якщо різальний механізм натрапляє на будь-які сторонні предмети або якщо робота пристрою супроводжується нехарактерним шумом або вібрацією, негайно вимкніть джерело живлення та дайте пристрою зупинитися. Від'єднайте пристрій від живлення та перед повторним запуском і експлуатацією пристрою виконайте такі кроки:
 - i) перевірте на наявність пошкоджень;
 - ii) замініть або відремонтуйте пошкоджені деталі;
 - iii) перевірте якість кріплень і затягніть усі слабо закріплені частини.
 - h) Не допускайте накопичення відпрацьованого матеріалу в зоні розвантаження; це може заважати нормальному розвантаженню й може спричинити зворотний хід матеріалу через впускний отвір.
 - i) Якщо пристрій засмітився, перед очищенням від сміття вимкніть джерело живлення та від'єднайте пристрій від живлення.
 - j) Ніколи не експлуатуйте пристрій з несправними захисними та запобіжними пристосуваннями або без захисних пристроїв.
 - k) Утримуйте джерело живлення чистим від сміття та інших накопичень, щоб запобігти пошкодженню джерела живлення або можливий пожежі.
 - l) Не транспортуйте даний пристрій, коли джерело живлення працює.
 - m) Зупиніть пристрій і вийміть вилку з розетки. Переконайтеся, що всі рухомі частини повністю зупинилися
 - кожного разу, коли залишаєте пристрій,
 - перед очищенням від засмічення або промиванням жолоба,
 - перед перевіркою, очищенням або роботою пристрою.
 - n) Не нахиляйте даний пристрій, коли джерело живлення працює.
- **Технічне обслуговування та зберігання**
- a) Коли пристрій зупинено для обслуговування, огляду, зберігання або заміни додаткового приладдя, вимкніть джерело живлення, від'єднайте пристрій від живлення та переконайтеся, що всі рухомі частини повністю зупинилися. Дайте пристрою охолонути, перш ніж робити будь-який огляд, налаштування тощо. Обслуговуйте пристрій з обережністю й тримайте його в чистоті.
 - b) Зберігайте пристрій у сухому, недоступному для дітей місці.
 - c) Завжди перед зберіганням давайте пристрою охолонути.
 - d) Для безпечної роботи замінійте зношені або пошкоджені деталі. Використовуйте лише оригінальні запчастини та додаткове приладдя.
 - e) Ніколи не намагайтеся перевантажувати функцію зчеплення захисного пристосування.

ЗАСТЕРЕЖЕННЯ ЩОДО АКУМУЛЯТОРНОГО ПОВІТРОДУВА

1. Ніколи не дозволяйте користуватися інструментом особам, які не ознайомилися з цими інструкціями, або дітям. Місцеві нормативні положення можуть передбачати обмеження щодо віку працівника.
2. Пам'ятайте, що працівник чи користувач несе відповідальність за нещасні випадки або небезпечні ситуації, які стаються з іншими людьми або їхнім майном.

ДОДАТКОВІ ПРАВИЛА БЕЗПЕКИ**ЗНЯТТЯ / УСТАНОВКА БАТАРЕЇ
ОБЕРЕЖНО**

Ніколи не замикайте батарею накоротко.

**ВИКОРИСТАННЯ ПОВІТРОДУВА
ПОПЕРЕДЖЕННЯ**

- Не використовуйте пристрій в умовах поганої видимості, як-от уночі та під час негоди.
- Не використовуйте пристрій під час дощу та на мокрій землі після дощу.
- Завжди зберігайте стійке положення під час роботи з повітродувом, щоб не посковзнутися і не втратити рівновагу.
- Не використовуйте пристрій на стрімких схилах.
- Зважайте на напрямок скерування повітродува, щоб уникнути травмування людей та пошкодження крихких речей, наприклад віконних шиб.
- Будьте обережні під час роботи в закритих приміщеннях або в разі скерування потоку повітря проти вітру. За таких умов відкинуті повітродувом предмети можуть відбитися у ваш бік та травмувати вас.
- Не наближайтеся до інших осіб ближче ніж на 5 метрів. Якщо працює 2 або більше людей, зберігайте відстань не менше 5 м один від одного.
- Перш ніж прикріпляти чи знімати додаткову насадку, завжди відпускайте перемикач та виймайте акумулятор з повітродува, щоб запобігти нещасним випадкам.
- Тримайте інструмент отвором забору повітря подалі від тіла, щоб він не засмоктав ваш одяг.

ОБЕРЕЖНО

- Надійно вставляйте акумулятор у повітродув. Якщо його не вставлено належним чином, він може випасти та спричинити травмування.
- Якщо в отвір для входу повітря потрапить сторонній предмет і пристрій перестане працювати, одразу відпустіть перемикач і вийміть акумулятор; лише після цього спробуйте усунути сторонній предмет.

**ЗАСТЕРЕЖЕННЯ ЩОДО БАТАРЕЇ ТА
ЗАРЯДНОГО ПРИСТРОЮ**

1. Завжди заряджайте батарею за навколишньої температури -10-40°C. Температура, нижча -10°C, призведе до перевантаження, що є небезпечним. Не заряджайте батарею за температури понад 40°C. Найкраще для заряджання підходить температура 20-25°C.
2. Не використовуйте зарядний пристрій безперервно. Коли зарядка однієї батареї буде повністю завершена, необхідно залишити зарядний пристрій у вимкненому стані приблизно на 15 хвилин, перед тим як приступити до зарядки наступної батареї.
3. Не дозволяйте стороннім речовинам потрапляти в отвір для підключення акумуляторної батареї.
4. Ніколи не розбирайте акумуляторну батарею та зарядний пристрій.
5. Ніколи не замикайте акумуляторну батарею накоротко. Замикання батареї накоротко призведе до різкого збільшення струму і перегріву. У результаті батарея згорить або буде пошкоджена.
6. Не кидайте батарею у вогонь. Підпалена батарея може вибухнути.
7. Використання відпрацьованої батареї призведе до пошкодження зарядного пристрою.

Також тримайтеся на такій же відстані від інших об'єктів, зокрема автомобілів та вікон, щоб не їх не пошкодили предмети, що відкидаються пристроєм.

18. Не скеровуйте пристрій на людей та тварин. Пристрій здуває дрібні предмети з великою швидкістю, а це може спричинити травмування.
19. Не користуйтеся пристроєм, якщо у вас немає стійкої опори, наприклад стоячи на драбині чи стрем'яці. Це може призвести до травмування.
20. Заходи безпеки під час транспортування
 - Відпустіть перемикач на корпусі пристрою і витягніть акумулятор.
 - Переносьте пристрій, тримаючи за ручку корпусу.
 - У разі транспортування в автомобілі подбайте, щоб пристрій не впав та не пошкодився.
21. Зважайте на стійкість положення під час роботи на слизькій поверхні, зокрема на мокрих ділянках, на снігу та льоді, на схилах та нерівних поверхнях.
22. Зауважте: під час роботи в засушливих умовах із запаленим повітрям на корпусі може накопичуватися статичний електричний заряд, який може раптово розрядитися.
23. Не бігайте з пристроєм у руках.
24. Вмикайте пристрій лише у належний час – не надто рано вранці чи пізно вночі, щоб не турбувати оточуючих.
25. Перш ніж використовувати повітродувку, розкидайте сміття за допомогою грабель чи мітли.
26. Злегка змочіть поверхню, якщо вона надто запаршена, або скористайтеся спеціальною насадкою для зволоження.
27. Використовуйте подовжувальну насадку, щоб максимально наблизити повітряний потік до поверхні.
28. Зберігайте пристрій у сухому місці.
 - Цей пристрій не призначений для використання особами (а також дітьми) із обмеженими фізичними, сенсорними або розумовими здібностями або ж із недостатнім досвідом та знаннями, якщо особа, яка відповідає за їх безпеку, не наглядає за процесом або не проінструктувала їх для користування пристроєм. (7.12 IEC 60335-1:2010)
 - За дітьми слід наглядати, щоб вони не гралися з пристроєм. (7.12 IEC 60335-1:2010)
 - Цей пристрій призначений для використання дітьми від 8 років, а також особами з обмеженими фізичними, сенсорними або розумовими здібностями або ж із недостатнім досвідом та знаннями, якщо за процесом ведеться нагляд або такі особи отримали вказівки щодо користування пристроєм у безпечний спосіб і розуміють пов'язані з цим ризики. Слідкуйте, щоб діти не гралися пристроєм. Слідкуйте, щоб діти не чистили та не обслуговували пристрій без нагляду. (7.12 EN 60335-1:2012)
29. Не використовуйте виріб у разі деформації інструмента або контактів батареї (кріплення батареї). Установлення батареї може спричинити коротке замикання, яке може призвести до появи диму або загоряння.
30. Слідкуйте за тим, щоб на контактах інструмента (кріпленні батареї) не було металевої стружки й пилу.
 - Перед використанням переконайтеся, що в зоні контактів нема металевої стружки й пилу.
 - Під час використання намагайтеся уникати падіння металевої стружки або пилу з інструмента на батарею.
 - У разі призупинення роботи або після використання не залишайте інструмент у місцях, де на нього можуть потрапляти металева стружка або пил. Це може спричинити коротке замикання, яке може призвести до появи диму або загоряння.

- Віднесіть використані батареї в магазин, де вони були придбані, якщо термін служби батареї після зарядки стане значно коротким для їх практичного використання. Не ліквідуйте відпрацьовані батареї самостійно.
- Не вставляйте будь-який сторонній предмет в щілини повітряної вентиляції зарядного пристрою. Попадання металевих предметів або легкозаймистих матеріалів в щілини повітряної вентиляції зарядного пристрою може привести в результаті до ураження електричним струмом або до пошкодження зарядного пристрою.
- Не розміщуйте і не піддавайте батарею впливу високих температур або високого тиску, таких як у мікрохвильовій печі, сушарці або контейнері високого тиску.
- Тримайте подалі від вогню, особливо після виявлення витоку заряду або стороннього запаху.
- Не використовуйте в приміщеннях, де виробляється сильна статична електрика.
- У разі витоку батареї, стороннього запаху, теплоутворення, вицвітання або деформації, або будь-яких аномальних ознак під час використання, перезарядки або зберігання негайно видаліть батарею з приладу або зарядного пристрою і не використовуйте її надалі.
- Не занурюйте батарею в рідину та не допускайте потрапляння будь-якої рідини в середину. Потрапляння електропровідної рідини, такої як вода, може призвести до пошкодження, результатом якого може стати займання або вибух. Зберігайте батарею в прохолодному сухому місці, подалі від горючих і вогнебезпечних речовин. Слід уникати середовищ з корозійно-активним газом.

ЗАПОБІЖНІ ЗАХОДИ ПРИ ПОВОДЖЕННІ З ІОННО-ЛІТІЄВОЮ АКУМУЛЯТОРНОЮ БАТАРЕЄЮ

Для збільшення терміну служби іонно-літєвої батареї оснащена функцією захисту, яка зупиняє вихід заряду. У випадках 1 – 3, описаних нижче, при використанні даного продукту, мотор може зупинитися, навіть якщо ви натискаєте вимикач. Це не є несправністю, так як це наслідок спрацювання функції захисту.

- Коли потужність батареї продовжує знижуватися, двигун вимикається. У цьому випадку необхідно негайно зарядити батарею.
- Якщо інструмент перевантажений, двигун може зупинитися. У такій ситуації необхідно відпустити вимикач інструменту та усунути причини перевантаження. Після цього можна продовжити роботу.
- Якщо батарея перегрілася при перевантаженні, батарейне живлення може закінчитися. У такому випадку, припиніть використовувати батарею і дайте їй охолонути. Після цього, можете знову її використовувати.

Крім того, візьміть до уваги такі попередження та застереження.

ПОПЕРЕДЖЕННЯ

Щоб уникнути витоку заряду батареї, теплоутворення, димовиділення, вибуху і загоряння, переконайтеся, що дотримуються такі запобіжні заходи.

- Переконайтеся в тому, що на батареї немає металевої стружки і пилу.
 - Під час роботи переконайтеся, що на батарею не насила металева стружка і пил.
 - Переконайтеся, що на батарею не насила металева стружка і пил, що потрапляє на зарядний пристрій під час роботи.
 - Не зберігайте невикористану батарею в місці, відкритому для металевої стружки і пилу.
 - Перед зберіганням батареї протріть всю металеву стружку і пил в місці її зберігання і не зберігайте батарею разом з металевими предметами (болтами, цвяхами і т.д.).
- Не проколюйте батарею гострими предметами, наприклад, цвяхом, не бийте молотком, не наступайте на неї, не викидайте і не піддавайте батарею сильним механічним ударам.
- Не використовуйте явно пошкоджені і деформовані батареї.
- Не використовуйте батарею, змінюючи полярність.
- Не з'єднувати безпосередньо з електричними виходами або машинними розетками для прикурювання сигарет.
- Не використовуйте батарею з метою, яка суперечить зазначеним.
- Якщо не вдається зробити зарядку батареї навіть після закінчення певного часу для перезарядки, негайно припиніть подальшу перезарядку.

ОБЕРЕЖНО

- У разі якщо рідина, яка витікає з батареї, потрапляє в очі, не тріть їх, а промийте їх чистою водою, наприклад, проточною, і негайно зверніться до лікаря. Якщо не вжити заходів, рідина може викликати очні проблеми.
- Якщо рідина потрапляє на шкіру або одяг, негайно добре промийте їх чистою водою, наприклад, проточною. Існує можливість появи роздратування на шкірі.
- Якщо під час першого використання батареї ви виявите іржу, сторонній запах, перегрівання, знебарвлення, деформацію та / або інші відхилення, припиніть використання і поверніть її своєму постачальнику або продавцю.

ПОПЕРЕДЖЕННЯ

Попадання забруднюючих речовин на клему літій-іонної батареї є можливою причиною короткого замикання і займання. Розміщуючи літій-іонну батарею на зберігання, дотримуйтеся наступних інструкцій.

- Не розміщуйте залишки струмопровідного матеріалу, цвяхи, дріт (наприклад, залізний або мідний дріт) в контейнер, в якому зберігається батарея.
- Щоб уникнути короткого замикання, помістіть батарею в інструмент або ж на період зберігання надійно зафіксуйте на ній кришку, приховавши кришкову вентилятор (див. Рис. 2).

ЩОДО ТРАНСПОРТУВАННЯ ЛІТІЙ-ІОННОЇ АКУМУЛЯТОРНОЇ БАТАРЕЇ

Під час транспортування літій-іонної акумуляторної батареї, будь ласка, дотримуйтеся наведених нижче попереджень.

ПОПЕРЕДЖЕННЯ

- Повідомте транспортну компанію, що пакунок містить літій-іонну акумуляторну батарею, повідомте компанію щодо вихідної потужності батареї й виконуйте інструкції транспортної компанії при підготованні до транспортування.
- Літій-іонні акумуляторні батареї, вихідна потужність яких перевищує 100 Вт-год, згідно з класифікацією вантажів вважаються небезпечними товарами й потребують спеціальних процедур застосування.
 - Для транспортування за кордоном слід дотримуватися міжнародного права та правил і норм країни призначення.

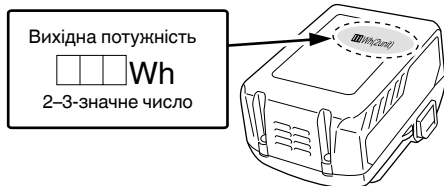

| | |
|----|-------------------------------------|
| 13 | Вентиляційні отвори |
| 14 | Контакти батареї |
| 15 | Кришка батареї |
| 16 | Перемикач індикатора заряду батареї |
| 17 | Індикатор рівня заряду акумулятора |

СИМВОЛИ

ПОПЕРЕДЖЕННЯ

Нижче наведено символи, які зазначаються на пристрої. Перш ніж користуватися пристроєм, ви повинні зрозуміти їх значення.

| Символ | Значення |
|--------|---|
| | RB36DA: Акумуляторна повітрорудка |
| | Щоб зменшити ризик отримання травми, користувач повинен прочитати інструкції з експлуатації. Невиконання цих правил та інструкцій може призвести до удару струмом, пожежі та/або серйозної травми. |
| | Ознайомтеся з усіма попередженнями та вказівками, зазначеними в цьому посібнику або безпосередньо на пристрої, і завжди їх дотримуйтесь. |
| | На час роботи з пристроєм завжди одягайте захисні окуляри. |
| | Не користуйтеся електроінструментом під дощем та за умов високої вологості, а також не залишайте інструмент на вулиці під дощем. |
| | Предмети, що відкидаються в різні боки потоком повітря, можуть відбитися від інших предметів і таким чином травмувати користувача або пошкодити інші предмети поблизу. Завжди одягайте захисний одяг та взуття. |
| | Діти, інші люди та помічниками повинні знаходитися на відстані 5 м від пристрою. |
| | ПОПЕРЕДЖЕННЯ ⚠ НЕБЕЗПЕКА Не закривайте рукою чи іншими предметами отвори для забору та виходу повітря на пристрої. Це може призвести до травмування або пошкодження пристрою. |
| | З метою захисту електронних схем інструмента турборежим автоматично вимикається після 10 секунд роботи, і інструмент повертається до попереднього режиму. Це не є ознакою несправності. |
| | Перемикач режимів |
| | Перемикач турборежиму |
| | Світлиться ; Режим 1 |
| | Світлиться ; Режим 2 |
| | Світлиться ; Режим 3 |

ЗАСТЕРЕЖЕННЯ ЩОДО ПІДКЛЮЧЕННЯ ПРИСТРОЮ USB (UC18YSL3)

При виникненні непередбаченої проблеми, інформація, що знаходиться в пристрої USB, підключеному до цього продукту, може бути пошкоджена або втрачена. Обов'язково зробіть резервну копію даних, що містяться на цьому USB пристрої, перед тим як використовувати з цим продуктом.

Зауважте, що наша компанія не бере на себе жодної відповідальності за будь-які пошкодження або втрачені дані, що зберігаються в пристрої USB, а також за будь-яку шкоду, яка може бути завдана підключеному пристрою.

ПОПЕРЕДЖЕННЯ

- Перед використанням перевірте з'єднувальний кабель USB на відсутність будь-якого дефекту чи пошкодження.
Використання кабелю USB, який має дефекти чи пошкодження, може призвести до появи диму або загоряння.
- Коли виріб не використовується, закрийте порт USB гумовою кришкою.
Накопичування пилу тощо в порті USB може призвести до появи диму або загоряння.



ПРИМІТКА

- Під час перезаряджання USB може виникнути випадкова пауза.
- Коли пристрій USB не заряджається, вийміть пристрій USB із зарядного пристрою.
Нехтування цією інструкцією може не тільки зменшити термін служби батареї пристрою USB, але також може привести до неочікуваних нещасних випадків.
- Заряджання деяких пристроїв USB неможливе (залежить від типу пристрою).







НАЗВИ КОМПОНЕНТІВ (Мал. 1 – Мал. 8)



| | |
|----|-----------------------|
| 1 | Перемикач |
| 2 | Рукоятка |
| 3 | Перемикач турборежиму |
| 4 | Перемикач режимів |
| 5 | Індикатор режиму |
| 6 | Отвір виходу повітря |
| 7 | Додаткова насадка |
| 8 | Отвір виходу повітря |
| 9 | Двигун і вентилятор |
| 10 | Вхідний отвір |
| 11 | Захисна сітка |
| 12 | Акумуляторна батарея |

Українська

| | |
|--|---------------------|
|  | Світиться ; Режим 4 |
|  | Блимає ; Турборежим |

Акумуляторна батарея

| Символ | Значення |
|--|--|
|  | Світиться ; Заряд батареї перевищує 75% |
|  | Світиться ; Заряд батареї становить 50–75%. |
|  | Світиться ; Заряд батареї становить 25–50%. |
|  | Світиться ; Заряд батареї – менше 25% |
|  | Блимає ; Майже відсутній заряд батареї. Зарядіть батарею якомога швидше. |
|  | Блимає ; Живлення призупинено через високу температуру. Вийміть батарею з інструмента та дайте їй повністю охолонути. |
|  | Блимає ; Живлення призупинено через несправність. Проблема могла виникнути через батарею, тому слід звернутися до продавця. |

| | |
|---|--|
|  | Вийміть акумулятор |
|  | Лише для Країн ЕС Не викидайте електричні інструменти із побутовими відходами! Згідно Європейської Директиви 2002/96/ЕС про відходи електронного та електричного виробництва і її запровадження згідно місцевих законів, електроінструменти, які відслужили робочий строк слід утилізувати окремо і повертати до установ, що займаються екологічною переробкою брухту. |

СТАНДАРТНІ АКЕСУАРИ

Окрім основного пристрою (1 пристрій), до комплекту входять аксесуари, перелік яких представлено на сторінці 275.

Комплект стандартного приладдя може бути змінений без попередження.

ОБЛАСТІ ЗАСТОСУВАННЯ

- Прибирання листя в парках і садах
- Прибирання після обрізання гілок та стриження газонів
- Прибирання стадіонів та спортивних майданчиків

ТЕХНІЧНІ ХАРАКТЕРИСТИКИ

1. Електроінструмент

| | |
|--|---|
| Модель | RB36DA |
| Напруга | 36 В |
| Швидкість | 0 – 24000 мин ⁻¹ (BSL36A18, за умови повної зарядки) |
| Швидкість подачі повітря | 0 - 45 [53] м/с |
| Об'єм повітря | 0 - 680 [800] м ³ /год. |
| Безперервний час роботи | Приблизно 9,5 хвилин (BSL36A18, повністю заряджений) |
| Батарея, доступна для цього інструмента* | BSL36A18 |
| Вага** | 3,5 кг (із прикріпленим BSL36A18) |

Дані в дужках [] вказані для турборежиму

* З цим інструментом не можна використовувати наявні батареї (BSL3660/3620/3626, серія BSL18xx тощо).

** Відповідно до ЕРТА-процедури 01/2003

2. Акумуляторна батарея

| | |
|-------------------------------|--|
| Модель | BSL36A18 |
| Напруга | 36 В / 18 В (автоматичне перемикання*) |
| Ємність акумуляторної батареї | 2,5 А-год / 5,0 А-год (автоматичне перемикання*) |
| Доступні бездротові виробни** | Серія з кількома рівнями напруги, вибір із напругою 18 В |
| Доступний зарядний пристрій | Пересувний зарядний пристрій для літій-іонних батарей |

* Інструмент автоматично перемикається.

** Для отримання докладної інформації перегляньте загальний каталог.

3. Зарядний пристрій

| | |
|-----------------|-----------|
| Модель | UC18YSL3 |
| Зарядна напруга | 14,4–18 В |
| Вага | 0,6 кг |

ЗАРЯДКА

Перед використанням електроінструменту зарядіть батарею наступним чином.

1. Підключіть шнур живлення зарядного пристрою до мережевої розетки.

При підключенні шнура живлення зарядного пристрою до мережевої розетки індикатор заряджання буде блимати червоним (з 1-секундними інтервалами).

2. Вставте батарею в зарядний пристрій.

До кінця вставте батарею в зарядний пристрій, як зазначено на Мал. 3 (на стор. 2).

3. Зарядка

При встановленні батареї в зарядний пристрій індикатор заряджання буде блимати синім.

Коли батарея повністю зарядиться, індикатор заряджання почне світитися зеленим. (Див. таблицю 1)

- (1) Показання індикатора заряджання
Показання індикатора заряджання надано в Таблиці 1, відповідно до стану зарядного пристрою й акумуляторної батареї.

Таблиця 1

| Показання індикатора заряджання | | | | |
|--|--------------------------------|------------------------|--|--|
| Індикатор заряджання (ЧЕРВОНИЙ / СИНІЙ / ЗЕЛЕНИЙ / ПУРПУРОВИЙ) | Перед зарядкою | Блимає (ЧЕРВОНИЙ) | Висвічується протягом 0,5 секунди. Не висвічується протягом 0,5 секунди. (Вимикається на 0,5 секунди) | Підключено до джерела живлення |
| | Під час зарядки | Блимає (СИНІЙ) | Висвічується протягом 0,5 секунди. Не висвічується протягом 1 секунди. (Вимикається на 1 секунду) | Ємність батареї менша за 50% |
| | | Блимає (СИНІЙ) | Висвічується протягом 1 секунди. Не висвічується протягом 0,5 секунди. (Вимикається на 0,5 секунди) | Ємність батареї менша за 80% |
| | | Висвічується (СИНІЙ) | Висвічується постійно | Ємність батареї більша за 80% |
| | Зарядка закінчена | Висвічується (ЗЕЛЕНИЙ) | Висвічується постійно (Безперервний звуковий сигнал: приблизно 6 секунд) | |
| | Режим очікування при перегріві | Блимає (ЧЕРВОНИЙ) | Висвічується протягом 0,3 секунди. Не висвічується протягом 0,3 секунди. (Вимикається на 0,3 секунди) | Акумуляторна батарея перегріта. Зарядка неможлива. (Зарядка відновиться після охолодження батареї) |
| | Зарядка неможлива | Блимає (ПУРПУРОВИЙ) | Висвічується протягом 0,1 секунди. Не висвічується протягом 0,1 секунди. (Вимикається на 0,1 секунди) (Переривчастий звуковий сигнал: приблизно 2 секунди) | Несправність в батареї або в зарядному пристрої. |

(2) Інформація щодо температури та часу зарядки акумуляторної батареї
Температура та час зарядки для батарей показані в **Таблиці 2**.

Таблиця 2

| Зарядний пристрій | | UC18YSL3 | | | | | |
|----------------------|---|---|--|---|--|-----------------------------|----------------------------------|
| Акумуляторна батарея | Тип батареї | Li-ion | | | | | |
| | Температура, при якій можна заряджати батарею | -10°C – 50°C | | | | | |
| | Зарядна напруга | B | 14,4 | | 18 | | |
| | Час заряджання, прибіл. (при 20°C) | хв | Серія BSL14xx | | Серія BSL18xx | | Серія з кількома рівнями напруги |
| | | | (4 гальванічні елементи) | (8 гальванічних елементів) | (5 гальванічних елементів) | (10 гальванічних елементів) | (10 гальванічних елементів) |
| | | BSL1415S : 15 BSL1415 : 15 BSL1415X : 15 BSL1420 : 20 BSL1425 : 25 BSL1430C : 30 | BSL1430 : 20 BSL1440 : 26 BSL1450 : 32 BSL1460 : 38 | BSL1815S : 15 BSL1815 : 15 BSL1815X : 15 BSL1820 : 20 BSL1825 : 25 BSL1830C : 30 | BSL1830 : 20 BSL1840 : 26 BSL1850 : 32 BSL1860 : 38 | BSL36A18 : 32 | |
| USB | Зарядна напруга | B | 5 | | | | |
| | Зарядний струм | A | 2 | | | | |

ПРИМІТКА

Час зарядки може змінюватися в залежності від температури навколишнього середовища і напруги джерела живлення.

Українська

- Від'єднайте шнур живлення зарядного пристрою від мережевої розетки або роз'єму прикурювача.
- Міцно візьміться за зарядний пристрій і витягніть батарею.

ПРИМІТКА

Після закінчення зарядки, перш за все, витягніть батарею з зарядного пристрою, а потім поведіться з батареями належним чином.

Щодо електричного розряду в разі нових батарей тощо.

Оскільки внутрішній хімічний склад нових акумуляторних батарей і батарей, які не використовувалися протягом тривалого періоду, не активізовано, при їх використанні в першій і другій раз електричний розряд може бути низьким. Це тимчасове явище, і стандартний час, потрібний для перезарядження, буде відновлено через 2–3 перезарядження батарей.

Далі надано рекомендації щодо подовження терміну служби батарей.

- Перезаряджайте батареї, перш ніж вони повністю розрядяться.
Коли потужність інструмента зменшується, припиніть використання інструмента та перезарядіть акумуляторну батарею. Якщо продовжити використання інструмента та далі витратити електричну енергію, то батарея може пошкодитися і термін служби батареї скоротиться.
- Не заряджайте батарею за високої температури.
Безпосередньо після використання акумуляторна батарея буде гарячою. Якщо таку батарею перезаряджати відразу після використання, то погіршується внутрішній хімічний склад батареї та скорочується термін служби батареї. Залиште батарею на деякий час і зарядіть її, коли вона охолоне.

ОБЕРЕЖНО

- Якщо батарея заряджається, перебуваючи в перегрітій стані внаслідок її використання або тривалого впливу сонячного світла, тоді індикатор заряджання зарядного пристрою горітиме протягом 0,3 секунди, не горітиме протягом 0,3 секунди (вимикається на 0,3 секунди). У цьому випадку дозвольте батареї охолонути, а потім почніть зарядку.
- Коли індикатор заряджання блимає (з інтервалом 0,2 секунди), перевірте наявність сторонніх предметів у роз'ємі батареї зарядного пристрою й видаліть їх, якщо вони там є. Якщо в ньому не виявиться жодних сторонніх предметів, розгляньте ймовірність несправності батареї або зарядного пристрою. Віднесіть його до вашого уповноваженого сервісного центру.
- Оскільки вбудованому мікрокомп'ютеру потрібно близько 3 секунд для перевірки того, що батарею, яка заряджалася за допомогою зарядного пристрою UC18YSL3, було вилучено, зачекайте мінімум 3 секунди перед її повторним вставленням для продовження зарядки. В разі повторного встановлення батареї протягом 3 секунд, батарея може не зарядитися належним чином.

ПЕРЕД РОБОТОЮ

- Підготовна та перевірна умов роботи**
Переконайтеся, що умови роботи відповідають наведеним нижче застереженням.

ВИКОРИСТАННЯ ЕЛЕМЕНТІВ КЕРУВАННЯ (ФУНКЦІЙ)

- Функції перемикача режимів (Рис. 4)

ПРИМІТКА



З метою захисту електронних схем інструмента турборежим буде автоматично вимкнено після 10 секунд роботи, і інструмент повернеться до попереднього режиму. Щоб знову увімкнути турборежим, це раз натисніть перемикач турборежиму.

- Продуктивність роботи пристрою з повністю зарядженим акумулятором**

Нижче викладено орієнтовні дані щодо тривалості роботи повітродува з повністю зарядженим акумулятором. (Тривалість роботи дещо залежить від температури середовища та характеристик акумулятора.)

Час неперервної роботи з повністю натисненим перемикачем у кожному з режимів

| Режим | Акумулятор | BSL36A18 |
|---------|------------|----------|
| Режим 1 | | 29,5 хв. |
| Режим 2 | | 19,5 хв. |
| Режим 3 | | 13 хв. |
| Режим 4 | | 9,5 хв. |

УСТАНОВКА ТА ЕКСПЛУАТАЦІЯ

| Операція | Малюнок | Сторінка |
|---|---------|----------|
| Встановлюючи кришку відсіку елементів живлення | 2 | 2 |
| Зарядка | 3 | 2 |
| Функції перемикача режимів | 4 | 2 |
| Кріплення додаткової насадки | 5 | 3 |
| Зняття та встановлення акумуляторної батареї | 6 | 3 |
| Увімкнення повітродува | 7 | 3 |
| Щодо індикатору залишку заряду батареї | 8 | 3 |
| Заряджання пристрою USB від електричної розетки | 9-a | 4 |
| Заряджання пристрою USB і батареї від електричної розетки | 9-b | 4 |
| Правила перезаряджання пристрою USB | 10 | 4 |
| Коли зарядження пристрою USB завершено | 11 | 4 |
| Вибір аксесуарів | — | 276 |

ІНФОРМАЦІЯ ПРО ПРИСТРІЙ USB

- Зарядка пристрою USB від електричної мережі. (Мал. 9-a)
- Зарядка пристрою USB і батареї від електричної мережі. (Мал. 9-b)
- Правила зарядки пристрою USB. (Мал. 10)
- Коли зарядку пристрою USB завершено. (Мал. 11)

ТЕХНІЧНЕ ОБСЛУГОВУВАННЯ І ПЕРЕВІРКА

1. Огляд захисної сітки

Перед і після використання пристрою перевірте, чи не пошкоджена захисна сітка отвору забору повітря. Якщо вона пошкоджена, зверніться за місцем придбання пристрою або до уповноважений сервісний центр НІКОКІ для проведення ремонту.

2. Огляд кріпильних гвинтів

Регулярно виконуйте огляд всіх кріпильних гвинтів і перевіряйте їх належну затяжку. При ослабленні будь-яких гвинтів, негайно затягніть їх повторно. Невиконання цієї вимоги може призвести до серйозної небезпеки.

3. Технічне обслуговування двигуна

Головним компонентом електроінструменту є обмотка двигуна. Приділяйте належну увагу тому, щоб обмотку не було пошкоджено та/або до неї не потрапило мастило або вода.

4. Огляд контактів (інструмент і батарея)

Виконайте перевірку, щоб переконатися у відсутності металевої стружки й пилу на контактах. Час від часу виконуйте перевірку до, під час та після роботи.

ОБЕРЕЖНО

Видаліть з контактів усю металеву стружку й пил. Невиконання цієї вимоги може призвести до несправності.

5. Зовнішня очистка

Якщо на куцорізі з'явилися плями, протріть його м'якою сухою ганчіркою або ганчіркою, легко зволоженою в мильному розчині. Не використовуйте для цього хлорні розчинники, бензин або розчинники для фарб, оскільки вони можуть пошкодити пластмасові частини.

Якщо захисна сітка засмітилася, повітродув працюватиме менш ефективно.

За потреби прочистіть її м'якою щіткою.

6. Зберігання

Зберігайте дріль-шурупверт в місці, недоступному для дітей, де температура не перевищує 40 °С.

ПРИМІТКА

Зберігання іонно-літєвих батарей.

Перш ніж відкласти іонно-літєві батареї на зберігання, упевніться, що вони повністю заряджені. Тривале зберігання (3 місяці або довше) батарей із низьким зарядом може призвести до погіршення їхніх характеристик, зокрема суттєвого скорочення тривалості експлуатації батарей або ж нездатності батарей утримувати заряд.

Проте зарядження і використання батарей два-п'ять разів поспіль призводить до відновлення часу використання батареї.

Якщо ж повторне зарядження і використання батарей не допомагає і час використання батарей усе ще надто короткий, це означає, що їхній ресурс вичерпано і слід придбати нові батареї.

ОБЕРЕЖНО

Під час роботи і догляду слід брати до уваги місцеві норми і стандарти.

Важлива інформація про батареї для бездротових електроінструментів НІКОКІ

Завжди використовуйте фірмові батареї, призначені саме для даного інструменту. Ми не гарантуємо безпеку і функціонування наших електроінструментів при використанні батарей, виготовлених не нашою компанією, або ж розібраних і модифікованих батарей (в яких були демонтовані та замінені гальванічні елементи батареї або інші внутрішні деталі).

ГАРАНТІЯ

Ми гарантуємо, що автоматичні інструменти НІКОКІ виготовлені згідно місцевих вказівок. Ця гарантія не розповсюджується на дефекти або пошкодження через зловживання, неправильне користування або звичайне спрацювання. Якщо ви маєте скарги, будь ласка, надішліть автоматичний інструмент, не розбираючи його, із ГАРАНТІЙНИМ СЕРТИФІКАТОМ, який знаходиться в кінці інструкції, до авторизованого сервісного центру НІКОКІ.

Інформація про шум та вібрацію

Виміряні величини визначені згідно EN50636-2-100 і визначено такими, що відповідають ISO 4871.

Вимірний рівень потужності звуку в співвідношенні A:
93 дБ (A)
Вимірний рівень тиску звуку в співвідношенні A:
81 дБ (A)

Похибка K: 3 дБ (A)

Носить пристрій захисту органів слуху.

Повне значення вібрації (триаксальна векторна сума) визначена згідно EN50636-2-100.

Величина вібрації $a_h = 1,4 \text{ м/с}^2$

Похибка K = 1,5 м/с²

Зазначений рівень вібрації був вимірний згідно стандартного тесту і може бути використаний при порівнянні інструментів між собою.

Він може використовуватися для первинного визначення впливу.

ПОПЕРЕДЖЕННЯ

○ Вібрація під час справжнього користування може відрізнитися від заявленої, залежно від способу застосування інструменту.

○ Визначте заходи безпеки для оператора згідно практичного застосування (беручи до уваги всі частини робочого циклу, такі як вимикання інструменту і його роботи вхолосту на додаток до виконання робочих завдань).

ПРИМІТКА

Через постійні дослідження і розвиток, які здійснює компанія НІКОКІ, технічні характеристики можуть змінюватися без попередження.

УСУНЕННЯ НЕСПРАВНОСТЕЙ

Якщо під час роботи інструмента виникають незвичайні ознаки, виконайте дії для перевірки інструмента, перелічені в таблиці нижче. Якщо проблему не вдасться усунути, зверніться до дилера або уповноваженого сервісного центру НіКОКІ.

1. Електроінструмент

| Ознака | Можлива причина | Спосіб усунення проблеми |
|------------------------------|---|---|
| Інструмент не працює | Батарея розрядилася | Зарядіть батарею. |
| | Батарею встановлено не повністю. | Натискайте на батарею, поки не почуєте клацання. |
| Інструмент раптово зупинився | Інструмент був перевантажений | Позбавтеся проблеми, яка викликає перевантаження. |
| | Акумуляторна батарея перегрілася. | Дайте батареї охолонути. |
| | Сторонні предмети блокують впускний отвір. | Видаліть сторонні предмети. |
| Низька потужність дуття | Сторонні предмети розміщено в отворі виходу повітря або вхідному отворі. | Видаліть сторонні предмети. |
| | Низький рівень заряду батареї. Батарея повністю розряджена. | Зарядіть батарею. |
| Батарею неможливо встановити | Була спроба встановити батарею, яку не передбачено для використання з цим інструментом. | Установіть батарею з кількома рівнями напруги. |

2. Зарядний пристрій

| Ознака | Можлива причина | Спосіб усунення проблеми |
|--|---|---|
| Індикатор заряджання часто блимає фіолетовим, а заряджання батареї не починається. | Акумулятор не вставлено до упору. | Вставте акумулятор щільно. |
| | На контактні акумулятора або в посадочному місці акумулятора є сторонні речовини. | Очистьте від сторонніх речовин. |
| Індикатор заряджання блимає червоним, а заряджання батареї не починається. | Акумулятор не вставлено до упору. | Вставте акумулятор щільно. |
| | Акумулятор перегрівся. | Якщо залишити акумулятор як є, то він автоматично почне заряджання, коли його температура зменшиться, але це може зменшити термін служби акумулятора. Рекоменується перед заряджанням охолодити акумулятор у добре провітрюваному приміщенні подаль від прямого сонячного світла. |
| Короткий термін використання акумулятора, хоча акумулятор повністю заряджено. | Ресурс акумулятора вичерпано. | Замініть акумулятор на новий. |
| Заряджання акумулятора займає багато часу. | Температура акумулятора, зарядного пристрою або навколишнього середовища є занадто низькою. | Заряджайте елемент живлення в приміщенні або в іншому теплішому місці. |
| | Вентиляційні отвори зарядного пристрою перекрито, що спричинило перегрівання його внутрішніх компонентів. | Не закривайте вентиляційні отвори. |
| | Охолоджувальний вентилятор не працює. | Зверніться до уповноваженого сервісного центру НіКОКІ для ремонту. |
| Індикатор живлення USB вимкнено, і пристрій USB припинив заряджання. | Заряд акумулятора став низьким. | Замініть його на заряджений акумулятор. |
| | | Увімкніть штепсельну вилку зарядного пристрою в електричну розетку. |
| Індикатор живлення USB не вмикається, хоча пристрій USB завершив заряджання. | Індикатор живлення USB світиться зеленим, щоб показати, що пристрій USB можна заряджати. | Це не є несправністю. |

| Ознака | Можлива причина | Спосіб усунення проблеми |
|--|---|--|
| Незрозуміло, яким наразі є стан заряджання пристрою USB або чи завершено заряджання. | Індикатор живлення USB не вимикається навіть після завершення заряджання. | Огляньте пристрій USB, який заряджається, щоб перевірити його стан заряджання. |
| Заряджання пристрою USB призупиняється на середині процесу. | Зарядний пристрій було ввімкнено в електричну розетку, коли пристрій USB заряджався від акумулятора. Акумулятор було встановлено в зарядний пристрій, коли пристрій USB заряджався від електричної мережі. | Це не є несправністю. Зарядний пристрій призупиняє заряджання пристрою USB приблизно на 5 секунд, якщо він установлює відмінність між джерелами живлення. |
| Заряджання пристрою USB призупиняється на середині процесу, коли акумулятор і пристрій USB заряджаються одночасно. | Акумулятор повністю заряджено. | Це не є несправністю. Зарядний пристрій призупиняє заряджання пристрою USB приблизно на 5 секунд, коли він перевіряє, чи успішно завершено зарядження акумулятора. |
| Заряджання пристрою USB не починається, коли акумулятор і пристрій USB заряджаються одночасно. | Заряд акумулятора, що залишився, є занадто низьким. | Це не є несправністю. Коли заряд акумулятора досягає певного рівня, заряджання USB починається автоматично. |

ОБЩИЕ ПРАВИЛА БЕЗОПАСНОСТИ ПРИ РАБОТЕ С ЭЛЕКТРОИНСТРУМЕНТОМ

⚠ ПРЕДУПРЕЖДЕНИЕ

Прочтите все правила безопасности и инструкции.
Не выполнение правил и инструкций может привести к поражению электрическим током, пожару и/или серьезной травме.

Сохраняйте все правила и инструкции на будущее.
Термин "электроинструмент" в контексте всех мер предосторожности относится к эксплуатируемому Вами электроинструменту с питанием от сетевой розетки (с сетевым шнуром) или электроинструменту с питанием от аккумуляторной батареи (беспроводному).

1) Безопасность на рабочем месте

a) Поддерживайте чистоту и хорошее освещение на рабочем месте.

Беспорядок и плохое освещение приводят к несчастным случаям.

b) Не используйте электроинструменты во взрывоопасных окружающих условиях, например, в непосредственной близости огнеопасных жидкостей, горючих газов или легковоспламеняющейся пыли.

Электроинструменты порождают искры, которые могут воспламенить пыль или испарения.

c) Держите детей и наблюдающих на безопасном расстоянии во время эксплуатации электроинструмента.

Отвлечение внимания может стать для Вас причиной потери управления.

2) Электробезопасность

a) Сетевые вилки электроинструментов должны соответствовать сетевой розетке. Никогда не модифицируйте штепсельную вилку никоим образом.

Не используйте никакие адаптерные переходники с заземленными (замкнутыми на землю) электроинструментами.

Немодифицированные штепсельные вилки и соответствующие им сетевые розетки уменьшат опасность поражения электрическим током.

b) Не прикасайтесь телом к заземленным поверхностям, например, к трубопроводам, радиаторам, кухонным плитам и холодильникам.

Если Ваше тело соприкоснется с заземленными поверхностями, возрастает опасность поражения электрическим током.

c) Не подвергайте электроинструменты действию воды или влаги.

При попадании воды в электроинструмент возрастает опасность поражения электрическим током.

d) Правильно обращайтесь со шнуром. Никогда не переносите электроинструмент, взявшись за шнур, не тяните за шнур и не дергайте за шнур с целью отсоединения электроинструмента от сетевой розетки.

Располагайте шнур подальше от источников тепла, нефтепродуктов, предметов с острыми кромками и движущихся деталей. Поврежденные или запутанные шнуры увеличивают опасность поражения электрическим током.

e) При эксплуатации электроинструмента вне помещений, используйте удлинительный шнур, предназначенный для использования вне помещения.

Использование шнура, предназначенного для работы вне помещений, уменьшит опасность поражения электрическим током.

f) При эксплуатации электроинструмента во влажной среде, используйте устройство защитного отключения (RCD) источника питания.

Использование RCD уменьшит опасность поражения электрическим током.

3) Личная безопасность

a) Будьте готовы к неожиданным ситуациям, внимательно следите за своими действиями и руководствуйтесь здравым смыслом при эксплуатации электроинструмента.

Не используйте электроинструмент, когда вы устали или находитесь под влиянием наркотиков, алкоголя или лекарственных препаратов.

Мгновенная потеря внимания во время эксплуатации электроинструментов может привести к серьезной травме.

b) Используйте индивидуальные средства защиты. Всегда надевайте средства защиты глаз.

Защитное снаряжение, например, противопылевой респиратор, защитная обувь с нескользкой подошвой, защитный шлем-маска или средства защиты органов слуха, используемые для соответствующих условий, уменьшат травмы.

c) Избегайте непреднамеренного включения двигателя. Убедитесь в том, что выключатель находится в положении выключения перед подниманием, переноской или подсоединением к сетевой розетке и/или портативному батарейному источнику питания.

Переноска электроинструментов, когда вы палец держите на выключателе, или подсоединение электроинструментов к сетевой розетке, когда выключатель будет находиться в положении включения, приводит к несчастным случаям.

d) Снимите все регулировочные или гаечные ключи перед включением электроинструмента.

Гаечный или регулировочный ключ, оставленный прикрепленным к вращающейся детали электроинструмента, может привести к получению травмы.

e) Не теряйте устойчивость. Все время имейте точку опоры и сохраняйте равновесие.

Это поможет лучше управлять электроинструментом в непредвиденных ситуациях.

f) Одевайтесь надлежащим образом. Не надевайте просторную одежду или ювелирные изделия. Держите волосы, одежду и перчатки как можно дальше от движущихся частей.

Просторная одежда, ювелирные изделия или длинные волосы могут попасть в движущиеся части.

g) Если предусмотрены устройства для присоединения приспособлений для отвода и сбора пыли, убедитесь в том, что они присоединены и используются надлежащим образом.

Использование данных устройств может уменьшить опасности, связанные с пылью.

4) Эксплуатация и обслуживание электроинструментов

a) Не перегружайте электроинструмент. Используйте надлежащий для Вашего применения электроинструмент.

Надлежащий электроинструмент будет выполнять работу лучше и надежнее в том режиме работы, на который он рассчитан.

b) Не используйте электроинструмент с неисправным выключателем, если с его помощью нельзя будет включить и выключить инструмент.

Каждый электроинструмент, которым нельзя управлять с помощью выключателя, будет представлять опасность, и его будет необходимо отремонтировать.

c) Отсоедините штепсельную вилку от источника питания и/или портативный батарейный источник питания от электроинструмента перед началом выполнения какой-либо из регулировок, перед сменой принадлежностей или хранением электроинструмента.

Такие профилактические меры безопасности уменьшат опасность непреднамеренного включения двигателя электроинструмента.

d) Храните неиспользуемые электроинструменты в недоступном для детей месте, и не разрешайте людям, не знающим как обращаться с электроинструментом или не изучившим данное руководство, работать с электроинструментом.

Электроинструменты представляют опасность в руках неподготовленных пользователей.

e) Содержите электроинструменты в исправности. Проверьте, нет ли несоосности или заедания движущихся частей, повреждения деталей или какого-либо другого обстоятельства, которое может повлиять на функционирование электроинструментов.

При наличии повреждения отремонтируйте электроинструмент перед его эксплуатацией. Большое количество несчастных случаев связано с плохим обслуживанием электроинструментов.

f) Содержите режущие инструменты остро заточенными и чистыми.

Надлежащим образом содержащиеся в исправности режущие инструменты с острыми режущими кромками будут меньше заедать и будут легче в управлении.

g) Используйте электроинструмент, принадлежности, насадки и т.п. в соответствии с данным руководством, принимая во внимание условия и объем выполняемой работы.

Использование электроинструмента для выполнения работ не по прямому назначению может привести к опасной ситуации.

5) Использование и хранение батарей

a) Зарядите перезарядку только с помощью зарядного устройства, предусмотренного производителем.

Зарядное устройство, которое подходит для одного вида комплекта батарей, может вызвать риск возникновения пожара при использовании с другим видом комплекта батарей.

b) Используйте электроинструмент только с четко предусмотренными компонентами батарей.

Использование других комплектов батарей может вызвать травмы или пожар.

c) Когда комплект батарей не используется, храните его подальше от металлических предметов, таких как скрепки, монеты, ключи, гвозди, болты или другие мелкие металлические предметы, которые могут замкнуть два выхода.

Замыкание выходов батареи может вызвать ожоги или пожар.

d) При очень неблагоприятных условиях, из батареи может вытекать жидкость. Избегайте контакта с нею.

При контакте с жидкостью промойте водой. При попадании в глаза обратитесь к врачу. Жидкость, которая вытекает из батареи, может вызвать раздражение или ожог.

6) Обслуживание

a) Обслуживание Вашего электроинструмента должно выполняться квалифицированным представителем ремонтной службы с использованием только идентичных запасных частей.

Это обеспечит сохранность и безопасность электроинструмента.

МЕРА ПРЕДОСТОРОЖНОСТИ

Держите подальше от детей и слабых людей.

Если инструменты не используются, их следует хранить в недоступном для детей и слабых людей месте.

ПРАВИЛА БЕЗОПАСНОСТИ ПРИ РАБОТЕ С САДОВОЙ ВОЗДУХОДУВКОЙ

ВАЖНАЯ ИНФОРМАЦИЯ ВНИМАТЕЛЬНО ПРОЧИТАЙТЕ ПЕРЕД ИСПОЛЬЗОВАНИЕМ СОХРАНИТЕ ДЛЯ БУДУЩИХ СПРАВОК

Практика безопасной эксплуатации для ручных садовых воздуходувок

● **Обучение**

a) Внимательно прочитайте инструкции. Ознакомьтесь с органами управления и правильным использованием устройства.

b) Никогда не позволяйте детям или людям, не знакомым с этими инструкциями, использовать устройство.

Возраст оператора может быть ограничен местным законодательством.

c) Имейте в виду, что оператор или пользователь несет ответственность за несчастные случаи или возникновение непредвиденных ситуаций в отношении других людей или их имущества.

● **Подготовка**

a) Приобретите средства защиты органов слуха и защитные очки. Носите их всегда во время работы с устройством.

b) Во время работы с устройством всегда носите прочную обувь и длинные брюки. Не управляйте устройством босиком или в открытых сандалиях. Избегайте ношения свободной одежды или с отвисающими шнурками или застежками.

c) Не носите свободную одежду или украшения, которые могут быть втянуты в воздухозаборник. Держите длинные волосы подальше от воздухозаборников.

d) Работайте с устройством в рекомендуемом положении и только на твердой, ровной поверхности.

Русский

- e) Не используйте устройство на мощной или посыпанной гравием поверхности, где выбрасываемый материал может привести к травме.
- f) Перед использованием всегда визуально проверяйте на наличие измельчительного средства, болтов измельчительного средства и другие крепежные детали надежно закреплены, корпус не поврежден, и что защитные кожухи и экраны находятся на месте. Заменяйте изношенные или поврежденные компоненты в наборах, чтобы сохранить равновесие. Замените поврежденные или неразборчивые этикетки.
- g) Перед использованием проверьте шнур питания и удлинения на признаки повреждения или износа. Если шнур повреждается во время использования, отсоедините его от питания немедленно. НЕ ПРИКАСАЙТЕСЬ К ШНУРУ ПЕРЕД ОТСОЕДИНЕНИЕМ ПИТАНИЯ. Не используйте устройство, если шнур поврежден или изношен.
- h) Никогда не работайте с устройством, когда люди, особенно дети, или домашние животные находятся поблизости.
- **Работа**
- a) Перед запуском машины убедитесь, что камера подачи пуста.
- b) Держите лицо и тело подальше от впускного отверстия подачи.
- c) Не допускайте попадания рук или любой другой части тела или одежды внутрь камеры подачи, разгрузочного желоба или вблизи какой-либо движущейся части.
- d) Всегда держите равновесие и имейте точку опоры. Не теряйте устойчивость. Никогда не стойте на более высоком уровне, чем основание машины при подаче материала в него.
- e) Всегда стойте подальше от зоны разгрузки при работе с этим устройством.
- f) При подаче материала в устройство будьте чрезвычайно осторожными и не позволяйте кускам металла, камням, бутылкам, банкам или другим посторонним предметам попасть в него.
- g) Если режущий механизм ударится о какой-либо посторонний предмет, или если устройство начнет создавать какой-либо необычный шум или вибрацию, немедленно отключите источник питания и позвольте устройству остановиться. Отключите устройство от сети и примите следующие меры перед повторным запуском и эксплуатацией устройства:
- проверьте на наличие повреждений;
 - замените или отремонтируйте поврежденные детали;
 - проверьте и затяните все шатающиеся части.
- h) Не допускайте скапливания обработанного материала в зоне разгрузки; это может мешать нормальной разгрузке и может привести к отдаче материала через впускное отверстие.
- i) Если устройство засорится, выключите источник питания и отсоедините устройство от питания перед очисткой мусора.
- j) Никогда не используйте машину с дефектными кожухами или щитками или без защитных устройств.
- k) Держите источник питания чистым от мусора и других скоплений, чтобы предотвратить повреждение источника питания или возможного пожара.
- l) Не перевозите это устройство с работающим источником питания.
- m) Остановите устройство и выньте вилку из розетки. Убедитесь, что все движущиеся части пришли к полной остановке
- всякий раз, когда вы оставляете устройство,
 - перед очисткой засорения или прочисткой желоба,
 - перед проверкой, очисткой или работой над устройством.
- n) Не наклоняйте это устройство, когда источник питания работает.
- **Техническое обслуживание и хранение**
- a) Когда устройство остановлено для обслуживания, осмотра, хранения или смены аксессуара, отключите источник питания, отключите устройство от сети и убедитесь, что все движущиеся части пришли к полной остановке. Дайте устройству остыть, прежде чем делать какие-либо проверки, корректировки и т.д. Обслуживайте устройство с осторожностью и держите его в чистоте.
- b) Храните устройство в сухом месте, недоступном для детей.
- c) Всегда дайте устройству остыть перед хранением.
- d) В целях безопасности заменяйте изношенные или поврежденные детали. Используйте только оригинальные запасные части и принадлежности.
- e) Никогда не пытайтесь вручную отрегулировать функцию защитной блокировки.

МЕРЫ ПРЕДОСТОРОЖНОСТИ ДЛЯ БЕСПРОВОДНОЙ ВОЗДУХОДУВКИ

- Ни в коем случае не допускайте использования машины детьми или людьми, не ознакомленными с данной инструкцией. Местными законами может быть ограничен возраст оператора.
- Оператор или пользователь несет ответственность за несчастные случаи и ущерб, случающиеся с другими людьми или их собственностью.
- Не помещайте руки или лицо вблизи отверстия беспроводной воздуходувки во время использования. Это может привести к травмам.
- Отодвиньте это устройство на безопасное расстояние от электрических проводников при чистке отсеков, несущих электроэнергию, например, электрической панели.
- Не блокируйте канал выдувания воздуха или воздухозаборное отверстие беспроводной воздуходувки. Блокировка канала выдувания воздуха или воздухозаборного отверстия беспроводной воздуходувки приведет к ненормальному повышению числа оборотов в минуту двигателя и может повредить лопасти во внутреннем отсеке устройства или привести к травме. Двигатель также может перегреться и вызвать возгорание.
- Не используйте в условиях ограниченной видимости, например, ночью или в плохую погоду. Так же не используйте во время дождя или на мокрой земле, например, после дождя. В таких случаях опора для ног плохая, что может привести к потере устойчивости и несчастному случаю.
- Не используйте в местах, где имеются легковоспламеняющиеся материалы, например, лаки, краски, бензол, растворители или бензин. Также не допускайте в подобных местах всасывания таких предметов, как, например, горящие сигаретные окурки. Возможен взрыв или пожар.
- Не используйте в среде, подверженной воздействию высоких доз химических веществ и т.п. Пластиковые детали, например, вентилятор во внутреннем отсеке устройства, могут ослабнуть и сломаться, и могут произойти травмы.

9. Если вы заметите плохую работу устройства или ненормальный шум, немедленно прекратите использование и выключите переключатель питания. Обратитесь за проверкой и ремонтом к дилеру, у которого Вы приобрели устройство, или в уполномоченный сервисный центр компании HiKOKI. Продолжение использования при ненормальной работе может привести к травмам.
10. Если по ошибке устройство упадет или ударится о другой предмет, выполните тщательную проверку устройства на наличие трещин, повреждений, деформаций и т.п.
Если устройство имеет трещины, повреждения или деформации, это может привести к травмам.
11. Не используйте вблизи предметов, создающих сильный нагрев, например, печей.
При использовании вблизи таких мест возможно возникновение пожара.
12. Выполните тщательную проверку при использовании беспроводной воздуходувки для сдувания или чистки вязких частиц порошка или пыли.
Частицы порошка или пыли могут всасываться и прилипать внутри, вызывая поломку вентилятора или травмы.
13. Не оставляйте в таких местах, как скамейки или пол, при продолжающемся вращении.
Это может привести к травмам.
14. Во время работы с машиной обязательно надевайте прочную обувь и длинные брюки.
15. Пыль, возникающая при использовании механизма, может быть вредна для здоровья. Когда во время использования возникает много пыли, наденьте пылезащитную маску.
16. Обязательно наблюдайте за наконечником удлинительного сопла или за каналом выдувания воздуха, медленно перемещаясь вперед. Ни в коем случае не работайте в обратном направлении. Это может привести к падению.
17. Ни в коем случае не разрешайте никому приближаться к оператору механизма ближе, чем на 5 метров, чтобы их не ударило разлетающимися предметами. Также обязательно соблюдайте дистанцию от других предметов, например, машин или окон, чтобы не повредить их разлетающимися предметами.
18. Ни в коем случае не направляйте механизм на людей или животных. Механизм сдувает мелкие предметы на большой скорости, что может вызвать травму.
19. Никогда не работайте на неустойчивой поверхности, например, на лестнице или приставной лестнице.
Это может привести к травме.
20. Меры предосторожности во время транспортировки
 - Высвободите переключатель на корпусе механизма и удалите батарею.
 - Держите механизм за ручку на корпусе.
 - При перевозке на транспортном средстве выполните необходимые действия, чтобы не допустить его падения или повреждения.
21. Обратите внимание на опору для ног при работе в скользких местах, например, в мокрых местах, на снегу или льду, а также на наклонных или неровных поверхностях.
22. Заметьте, что при работе в сухих условиях при наличии большого количества мелких частиц, они могут накапливать статическое электричество и неожиданно разряжать его.
23. Идите, никогда не бегите.
24. Работайте с машиной только в подходящее для этого время - не слишком рано утром и не слишком поздно вечером, когда это может беспокоить людей.
25. Используйте грабли и метлы, чтобы разрыхлить обрезки перед сдуванием.
26. Немного смочите поверхность в пыльных условиях или используйте разбрызгивающую насадку.
27. Используйте удлинительное сопло, чтобы поток воздуха мог работать рядом с землей.
28. Храните машину только в сухом месте.
 - Данное устройство не предназначено для использования лицами (включая детей) с ограниченными физическими, чувственными или умственными способностями, а также с недостатком опыта или знаний, если только они не находятся под наблюдением и обучением по использованию устройства лицами, отвечающими за их безопасность. (7.12 IEC 60335-1:2010)
 - Дети должны находиться под наблюдением, чтобы не допустить игр с устройством. (7.12 IEC 60335-1:2010)
 - Данное устройство может использоваться детьми старше 8 лет и лицами с ограниченными физическими, чувственными или умственными способностями, а также с недостатком опыта или знаний, если только они не находятся под наблюдением и обучением по использованию устройства лицами, отвечающими за их безопасность, и осознающими связанные с этим опасности. Дети не должны играть с устройством. Чистка и техническое обслуживание пользователем не должны выполняться детьми без наблюдения. (7.12 EN 60335-1:2012)
29. Не используйте устройство, если инструмент или контакты батареи (крепление батареи) деформированы.
Установка батареи в инструмент может привести к короткому замыканию, которое может стать причиной дымовыделения или воспламенения.
30. Удаляйте стружку и пыль с контактов инструмента (крепление батареи).
 - Перед использованием убедитесь в отсутствии металлической стружки и пыли в области контактов.
 - Во время использования старайтесь избежать попадания металлической стружки или пыли с инструмента на батарею.
 - При приостановке работы или после использования не оставляйте инструмент в местах, где на него оседать стружка или пыль.
Это может привести к короткому замыканию, которое может стать причиной дымовыделения или воспламенения.

ДОПОЛНИТЕЛЬНЫЕ УКАЗАНИЯ ПО ОБЕСПЕЧЕНИЮ БЕЗОПАСНОСТИ

СНЯТИЕ/УСТАНОВКА БАТАРЕИ ОСТОРОЖНО

Никогда не замыкайте батарею накоротко.

ИСПОЛЬЗОВАНИЕ ВОЗДУХОДУВКИ ПРЕДУПРЕЖДЕНИЕ

- Не используйте в условиях плохой видимости, например, ночью или в плохую погоду.
- Не используйте во время дождя или на мокрой земле после дождя.
- При использовании воздуходувки обратите внимание на опору для ног, чтобы не поскользнуться и не потерять устойчивость.
- Не используйте на крутых.
- Обратите внимание на то, чтобы воздуходувка не была направлена на людей и легкоповреждаемые предметы, например, окна.
- Будьте внимательны при работе в ограниченных местах или при выдувании при ветре, чтобы не допустить возвращения летящих предметов и ударов.

Русский

- Не подходите ближе, чем на 5 метров, к другим людям. Кроме того при работе 2 или более человек соблюдайте расстояние между ними, как минимум, 5 метров.
- При прикреплении или удалении удлинительного сопла обязательно высвободите переключатель и удалите батарею от воздуходувки для предотвращения несчастного случая.
- Не приближайте воздухозаборное отверстие к Вашему телу, так как в него может засосаться одежда.

ОСТОРОЖНО

- Надежно установите батарею на воздуходувку. В случае ненадежной установки она может упасть и привести к травме.
- При попадании посторонних предметов в воздухозаборное отверстие, приводящее к остановке работы воздуходувки, немедленно высвободите переключатель, а затем удалите батарею перед тем, как попытаться извлечь посторонний предмет.

МЕРЫ ПРЕДОСТОРОЖНОСТИ ДЛЯ БАТАРЕИ И ЗАРЯДНОГО УСТРОЙСТВА

1. Заряжайте батарею при окружающей температуре -10-40°C. Температура ниже -10°C приведет к чрезмерной зарядке, что представляет опасность. Батарею невозможно заряжать при температуре, превышающей 40°C. Наиболее благоприятная температура для зарядки батареи составляет от 20°C до 25°C.
2. Не используйте зарядное устройство непрерывно. Когда зарядка одной батареи будет полностью завершена, необходимо оставить зарядное устройство в выключенном состоянии примерно на 15 минут, перед тем как приступить к зарядке следующей батареи.
3. Не позволяйте посторонним веществам попадать в отверстие для подключения аккумуляторной батареи.
4. Никогда не разбирайте аккумуляторную батарею и зарядное устройство.
5. Никогда не замыкайте аккумуляторную батарею накоротко. Замыкание батареи накоротко приведет к резкому увеличению тока и перегреву. В результате батарея сгорит или будет повреждена.
6. Не бросайте батарею в огонь. Подожженная батарея может взорваться.
7. Использование отработанной батареи приведет к повреждению зарядного устройства.
8. Отнесите использованные батареи в магазин, где они были приобретены, если срок службы батареи после зарядки станет слишком коротким для их практического использования. Не утилизируйте отработанные батареи самостоятельно.
9. Не вставляйте какой-либо посторонний предмет в щели воздушной вентиляции зарядного устройства. Попадание металлических предметов или легковоспламеняющихся материалов в щели воздушной вентиляции зарядного устройства может привести к поражению электрическим током или к повреждению зарядного устройства.

МЕРЫ ПРЕДОСТОРОЖНОСТИ ПРИ ОБРАЩЕНИИ С ИОННО-ЛИТИЕВОЙ АККУМУЛЯТОРНОЙ БАТАРЕЕЙ

С целью продления срока службы ионно-литиевая батарея оснащена функцией защиты для приостановки разрядки. В случаях 1-3, описанных ниже, при использовании данного продукта, мотор может остановиться, даже если вы нажимаете выключатель. Это не является неисправностью, так как это следствие срабатывания функции защиты.

1. Когда мощность батареи продолжает снижаться, двигатель выключается. В этом случае необходимо немедленно зарядить батарею.
2. Если инструмент перегружен, двигатель может остановиться. В такой ситуации необходимо отпустить выключатель инструмента и устранить причины перегрузки. После этого можно продолжить работу.
3. Если батарея перегрелась при перегрузке, батарейное питание может закончиться. В таком случае, прекратите использовать батарею и дайте ей остыть. После этого, можете вновь её использовать.

Кроме того, примите во внимание следующие предупреждения и предостережения.

ПРЕДУПРЕЖДЕНИЕ

Во избежание утечки заряда батареи, теплообразования, дымовыделения, взрыва и загорания, убедитесь, что соблюдаются следующие меры предосторожности:

1. Не допускайте скопления шлама или пыли на батарее.
- Во время работы следите за тем, чтобы шлам и пыль не осаживались на батарее.
- Также следите за тем, чтобы шлам и пыль, которые осаживаются на электроинструмент во время работы, не скапливались на батарее.
- Не храните неиспользуемую батарею в местах с избыточным содержанием шлама или в запыленных местах.
- Перед тем, как поместить батарею на хранение, удалите с него шлам и пыль; обеспечьте отсутствие контакта элемента питания с металлическими предметами (крепёжными и скобяными изделиями, и т.д.).
2. Не прокалывайте батарею острыми предметами, например, гвоздем, не бейте молотком, не наступайте на нее, не выкидывайте и не поддавайте батарее сильным механическим ударам.
3. Не используйте овно поврежденные и деформированные батареи.
4. Не используйте батарею, изменяя полярность.
5. Не соединяйте непосредственно с электрическими выходами или машинными розетками для прикуривания сигарет.
6. Не используйте батарею с целью, которая противоречит указанным.
7. Если не удается произвести зарядку батареи даже по истечении определенного времени для перезарядки, немедленно прекратите дальнейшую перезарядку.
8. Не помещайте и не подвергайте батарее воздействию высоких температур или высокого давления, таких как в микроволновой печи, сушилке или контейнере высокого давления.
9. Держите вдали от огня, особенно после обнаружения утечки заряда или постороннего запаха.
10. Не используйте в помещениях, где вырабатывается сильное статическое электричество.

11. В случае утечки батареи, постороннего запаха, теплообразования, выцветания или деформации, или каких-либо аномальных признаков во время использования, перезарядки или хранения немедленно удалите батарею с прибора или зарядного устройства и не используйте ее в дальнейшем.
12. Не погружайте аккумуляторную батарею в воду и не допускайте попадания жидкости. Попадание проводящей жидкости, например, воды может стать причиной повреждения, которое приведет к пожару или взрыву. Храните аккумуляторную батарею в сухом прохладном месте, вдали от горячих и легковоспламеняющихся материалов. Следует избегать среды с наличием агрессивных газов.

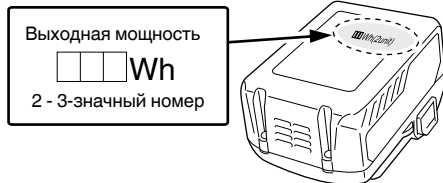

ОСТОРОЖНО

1. В случае если жидкость, которая вытекает с батареи, попадает в глаза, не трите их, а промойте их чистой водой, например, проточной, и незамедлительно обратитесь к врачу. Если не принять меры, жидкость может вызвать глазные проблемы.
2. Если жидкость попадает на кожу или одежду, незамедлительно хорошо промойте их чистой водой, например, проточной. Существует возможность появления раздражения на коже.
3. Если во время первого использования батареи вы обнаружите ржавчину, посторонний запах, перегревание, обесцвечивание, деформацию и/или другие отклонения, прекратите использование и верните ее своему поставщику или продавцу.

ПРЕДУПРЕЖДЕНИЕ

При попадании проводящих инородных тел на полюс батареи возможно короткое замыкание, что может привести к пожару. Следите за этим при хранении батареи.

- Не храните проводящую стружку, гвозди, стальную или другую проволоку в одной упаковке с инструментом.
- Во избежание короткого замыкания установите батарею в электроинструмент или, при отсутствии вентиляционных отверстий, храните её в упаковке. (См. Рис. 2)

**ОТНОСИТЕЛЬНО
ТРАНСПОРТИРОВКИ ЛИТИЙ-
ИОННОЙ БАТАРЕИ**

При транспортировке литий-ионной батареи соблюдайте следующие меры предосторожности.

ПРЕДУПРЕЖДЕНИЕ

Уведомите транспортную компанию, что упаковка содержит литий-ионную батарею, сообщите компании ее выходную мощность и следуйте инструкциям транспортной компании при организации транспортировки.

- Литий-ионные батареи, которые превышают мощность 100 Вт.ч., считаются по классификации грузов принадлежащими к Опасным товарам и требуют применения специальных процедур.
- Для транспортировки за границу необходимо соблюдать в международном законодательстве нормы и положения страны назначения.

**МЕРЫ ПРЕДОСТОРОЖНОСТИ ПРИ
ПОДСОЕДИНЕНИИ УСТРОЙСТВА
USB (UC18YSL3)**

При возникновении неожиданной проблемы данные на устройстве USB, подсоединенном к этому изделию, могут быть повреждены или утеряны. Обязательно всегда делайте резервную копию любых данных, которые содержит устройство USB, перед использованием с этим изделием.

Примите к сведению, что наша компания не несет абсолютной никакой ответственности за любые данные, сохраненные на устройстве USB, которые являются поврежденными или утерянными, а также за любой ущерб, который может произойти с подключенным устройством.

ПРЕДУПРЕЖДЕНИЕ

- Перед использованием проверьте соединительный USB-кабель на любые дефекты или повреждения. Использование дефектного или поврежденного USB-кабеля может вызывать образование дыма или воспламенение.
- Когда изделие не используется, закройте USB-порт резиновой крышечкой. Скопление пыли и т. д. в USB-порту может привести к образованию дыма или воспламенению.

ПРИМЕЧАНИЕ

- Также может случиться пауза во время зарядки USB.
- Если устройство USB не заряжается, извлеките устройство USB из зарядного устройства. Несоблюдение этих мер может привести не только к сокращению срока эксплуатации аккумулятора устройства USB, но и к непредвиденным авариям.
- Возможно, нельзя будет зарядить некоторые USB-устройства в зависимости от типа устройства.

**НАИМЕНОВАНИЯ ДЕТАЛЕЙ
(рис. 1 – 8)**

| | |
|---|---------------------------|
| ① | Переключатель |
| ② | Ручка |
| ③ | Переключатель турборежима |
| ④ | Переключатель режима |
| ⑤ | Лампа индикатора режима |
| ⑥ | Выпускное отверстие |
| ⑦ | Удлинительное сопло |
| ⑧ | Выпускное отверстие |
| ⑨ | Двигатель и вентилятор |
| ⑩ | Впускное отверстие |
| ⑪ | Носовая решетка |
| ⑫ | Батарея |

| | |
|----|--|
| 13 | Вентиляционные отверстия |
| 14 | Контакты батареи |
| 15 | Крышка аккумуляторной батареи |
| 16 | Переключатель индикатора заряда аккумуляторной батареи |
| 17 | Индикатор уровня заряда батареи |

| | |
|--|----------------------|
| | Горит : Режим 4 |
| | Мигает : Турбо режим |

Батарея

| Символ | Значение |
|--------|--|
| | Горит : оставшийся заряд батареи – более 75%. |
| | Горит : оставшийся заряд батареи – от 50% до 75%. |
| | Горит : оставшийся заряд батареи – от 25% до 50%. |
| | Горит : оставшийся заряд батареи – менее 25%. |
| | Мигает : Батарея практически разряжена. Зарядите батарею как можно скорее. |
| | Мигает : Вывод приостановлен по причине высокой температуры. Извлеките батарею из инструмента и дайте ей полностью остыть. |
| | Мигает : Вывод приостановлен из-за сбоя или неисправности. Проблема может быть в батарее, поэтому обратитесь к Вашему дилеру. |
| | Отсоедините батарею |
| | Только для стран ЕС Не выкидывайте электроприборы вместе с обычным мусором! В соответствии с европейской директивой 2002/96/EG об утилизации старых электрических и электронных приборов и в соответствии с местными законами электроприборы, бывшие в эксплуатации, должны утилизироваться отдельно безопасным для окружающей среды способом. |

СИМВОЛЫ

ПРЕДУПРЕЖДЕНИЕ

Ниже приведены символы, используемые для устройства. Перед началом работы обязательно убедитесь в том, что вы понимаете их значение.

| Символ | Значение |
|--------|--|
| | RB36DA: Аккумуляторная воздуходувка |
| | Чтобы уменьшить опасность получения травм, пользователь должен прочитать руководство по эксплуатации. Не выполнение правил и инструкций может привести к поражению электрическим током, пожару и/или серьезной травме. |
| | Прочитайте, поймите и выполняйте все предупреждения и указания, находящиеся в настоящей инструкции и на устройстве. |
| | При использовании устройства обязательно используйте защиту для глаз. |
| | Не используйте электроинструмент под дождем и во влажных местах, не оставляйте его вне помещения под дождем. |
| | При сдувании предметов они могут отлететь назад и привести к травме и/или повреждению других предметов вокруг. Обязательно надевайте защитную одежду и обувь. |
| | Держите детей, окружающих и помощников на расстоянии не менее 5 м от устройства. |
| | ПРЕДУПРЕЖДЕНИЕ ⚠ ОПАСНО Ни в коем случае не засовывайте руку или что-то другое в воздуховодное отверстие или в канал выдувания воздуха. Это может привести к травме и/или повреждению механизма. |
| | Турбо режим разработан таким образом, что он автоматически выключается и возвращается к предыдущему режиму через 10 секунд для защиты электронной схемы. Пожалуйста, обратите внимание, что это не является неисправностью. |
| | Переключатель режимов |
| | Переключатель турбо режима |
| | Горит : Режим 1 |
| | Горит : Режим 2 |
| | Горит : Режим 3 |

СТАНДАРТНЫЕ ПРИНАДЛЕЖНОСТИ

В дополнение к основному инструменту (1 инструмент) комплект включает дополнительные принадлежности, перечень которых представлен на странице 275.

Комплект стандартных принадлежностей может быть изменен без уведомления.

ОБЛАСТИ ПРИМЕНЕНИЯ

- Чистка листьев в парках и садах
- Чистка после обрезки или косьбы
- Чистка стадионов и площадок

ТЕХНИЧЕСКИЕ ХАРАКТЕРИСТИКИ

1. Электроинструмент

| | |
|--|--|
| Модель | RB36DA |
| Напряжение | 36 В |
| Скорость | 0 – 24000 мин ⁻¹ (BSL36A18, при полной зарядке) |
| Скорость воздуха | 0 – 45 [53] м/с |
| Объем воздуха | 0 – 680 [800] м ³ /ч |
| Время непрерывной работы | Приблизительно 9,5 минут (BSL36A18, при полной зарядке) |
| Для этого инструмента имеется батарея* | BSL36A18 |
| Вес** | 3,5 кг (С прикрепленным BSL36A18) |

[] указано для турбо режима

* Существующие батареи (BSL3660/3620/3626, серия BSL18xx и т.д.) не могут использоваться с этим инструментом.

** В соответствии с ЕРА-процедурой 01/2003

2. Батарея

| | |
|-----------------------------------|---|
| Модель | BSL36A18 |
| Напряжение | 36 В / 18 В (автоматическое переключение*) |
| Емкость батареи | 2,5 А·ч / 5,0 А·ч (автоматическое переключение*) |
| Доступные беспроводные продукты** | Серия с несколькими уровнями напряжения, продукт с напряжением 18 В |
| Доступное зарядное устройство | Вставное зарядное устройство для литиево-ионных батарей |

* Переключение самого инструмента выполняется автоматически.

** Подробнее см. в нашем общем каталоге.

3. Зарядное устройство

| | |
|---------------------|---------------|
| Модель | UC18YSL3 |
| Зарядное напряжение | 14,4 В – 18 В |
| Вес | 0,6 кг |

ЗАРЯДКА

Перед использованием беспроводного электроинструмента зарядите батарею следующим образом.

1. Подключите зарядное устройство к розетке сети питания с помощью силового кабеля.

После подсоединения штепселя зарядного устройства к сетевой розетке лампа индикатора зарядки будет мигать красным (с интервалом в 1 секунду).

2. Вставьте батарею в зарядное устройство.

Плотно вставьте батарею в зарядное устройство, как показано на **Рис. 3** (на стр. 2).

3. Зарядка

После помещения батареи в зарядное устройство лампа индикатора зарядки будет мигать синим светом.

Как только батарея полностью зарядится, лампа индикатора зарядки загорится зеленым цветом. (См. **таблицу 1**)

(1) Индикация лампы индикатора зарядки

Индикации лампы индикатора зарядки будут такими, как показано в **Таблица 1**, в соответствии с состоянием зарядного устройства и аккумуляторной батареи.

Таблица 1

| Индикации лампы индикатора зарядки | | | | |
|--|------------------------------|-------------------------|---|---|
| Лампа индикатора зарядки (КРАСНЫЙ / СИНИЙ / ЗЕЛЕНый / СИРЕНЕВый) | Перед зарядкой | Мигает (КРАСНЫЙ) | Высвечивается в течение 0,5 секунды. Не высвечивается в течение 0,5 секунды. (Выключается на 0,5 секунды) | Вставлен в источник питания |
| | Во время зарядки | Мигает (СИНИЙ) | Высвечивается в течение 0,5 секунды. Не загорается в течение 1 секунды. (Выкл. в течение 1 секунды) | Емкость батареи менее 50% |
| | | Мигает (СИНИЙ) | Высвечивается в течение 1 секунды. Не высвечивается в течение 0,5 секунды. (Выключается на 0,5 секунды) | Емкость батареи менее 80% |
| | | Высвечивается (СИНИЙ) | Высвечивается постоянно | Емкость батареи более 80% |
| | Зарядка завершена | Высвечивается (ЗЕЛЕНый) | Высвечивается постоянно (Непрерывный звуковой сигнал: около 6 секунд) | |
| | Режим ожидания при перегреве | Мигает (КРАСНЫЙ) | Высвечивается в течение 0,3 секунды. Не высвечивается в течение 0,3 секунды. (Выключается на 0,3 секунды) | Аккумуляторная батарея перегрета. Зарядка невозможна. (Зарядка начнется, когда батарея остынет) |
| | Зарядка невозможна | Мигает (СИРЕНЕВый) | Высвечивается в течение 0,1 секунды. Не высвечивается в течение 0,1 секунды. (Выключается на 0,1 секунды) ■ ■ ■ ■ ■ ■ ■ ■ ■ ■ ■ ■ ■ ■ ■ ■ (Периодический звуковой сигнал: около 2 секунд) | Неисправность в батарее или в зарядном устройстве |

(2) Относительно температуры и времени зарядки аккумуляторной батареи. Температура и время зарядки указаны в **Таблице 2**.

Таблица 2

| Зарядное устройство | | UC18YSL3 | | | | |
|-----------------------------|---|---|--|---|--|-------------------------------|
| Батарея | Тип батареи | Li-ion | | | | |
| | Температура, при которой можно заряжать батарею | -10°C – 50°C | | | | |
| | Зарядное напряжение | V | 14,4 | | 18 | |
| | Время зарядки, прил. (при 20°C) | мин. | Серия BSL14xx | | Серия BSL18xx | |
| (4 гальванических элемента) | | | (8 гальванических элементов) | (5 гальванических элементов) | (10 гальванических элементов) | (10 гальванических элементов) |
| | | BSL1415S : 15 BSL1415 : 15 BSL1415X : 15 BSL1420 : 20 BSL1425 : 25 BSL1430C : 30 | BSL1430 : 20 BSL1440 : 26 BSL1450 : 32 BSL1460 : 38 | BSL1815S : 15 BSL1815 : 15 BSL1815X : 15 BSL1820 : 20 BSL1825 : 25 BSL1830C : 30 | BSL1830 : 20 BSL1840 : 26 BSL1850 : 32 BSL1860 : 38 | BSL36A18 : 32 |
| USB | Зарядное напряжение | V | 5 | | | |
| | Зарядный ток | A | 2 | | | |

ПРИМЕЧАНИЕ

Время зарядки батарей может изменяться в зависимости от температуры и напряжения источника питания.

4. Отсоедините шнур питания зарядного устройства от сетевой розетки.

5. Крепко возьмитесь за зарядное устройство и вытаскивайте батарею.

ПРИМЕЧАНИЕ

После завершения зарядки выньте батарею из зарядного устройства и храните ее надлежащим образом.

Что касается электрического разряда в случае новых батарей и т.д.

Так как внутренние химические вещества в новых батареях и батареях, которые не использовались в течение продолжительного времени, не активированы, электрический разряд может быть низким при использовании в первый и второй раз. Это временное явление, нормальное время, требуемое для подзарядки, будет восстановлено после 2 – 3 зарядок батарей.

Как обеспечить более долгую работу батарей.

- (1) Заряжайте батареи, прежде чем они полностью разряжены. Когда Вы почувствуете, что питание устройства становится слабым, прекратите использовать инструмент и зарядите его батарее. Если Вы продолжите использовать инструмент и исчерпывать электрический ток, аккумулятор можно повредить, что сократит срок его службы.
- (2) Избегайте зарядки при высоких температурах. Перезаряжаемая батарея будет горячей сразу после использования. Если такая батарея заряжается сразу после использования, ее внутренние химические вещества портятся и срок службы батареи уменьшается. Оставьте батарею и зарядите ее после того, как она охладится в течение некоторого времени.

ОСТОРОЖНО

- При зарядке нагретой батареи в результате того, что она в течение длительного времени находилась под воздействием прямых солнечных лучей или только что использовалась, лампа индикатора зарядки будет гореть в течение 0,3 секунд, не гореть в течение 0,3 секунд (выключается на 0,3 секунды). В таком случае сначала дайте батарее охладиться, а затем начните зарядку.
- Когда лампа индикатора зарядки мигает (с интервалами 0,2 секунды), проверьте разъем батареи зарядного устройства и удалите из него все посторонние предметы. Если посторонних предметов нет, вероятно, произошел сбой в работе батареи или зарядного устройства. Сдайте их в уполномоченный центр технического обслуживания.
- Так как встроенному микрокомпьютеру требуется примерно 3 секунды, чтобы подтвердить выполнение зарядки батареи с помощью UC18YSL3, подождите как минимум 3 секунды перед повторным вставлением для продолжения зарядки. Если батарея повторно вставляется в пределах 3 секунд, она может заряжаться ненадлежащим образом.

ПЕРЕД РАБОТОЙ

- **Установка и проверка рабочей среды**
Проверьте, соответствует ли рабочая среда следующим мерам предосторожности.

ИСПОЛЬЗОВАНИЕ ОРГАНОВ УПРАВЛЕНИЯ (ФУНКЦИИ)

- **Функции переключателя режима (Рис. 4)**

ПРИМЕЧАНИЕ



Турбо режим автоматически выключается и возвращается к предыдущему режиму через 10 секунд для защиты электронной схемы. Нажмите переключатель турбо режима еще раз, чтобы снова переключиться в турбо режим.

- **Работоспособность при полной зарядке**

Ниже приведены приблизительные оценочные данные объема работы воздуходувки при полной зарядке. (Объем работы несколько отличается в зависимости от окружающей температуры и характеристик батарей.)

Время непрерывной работы при полностью нажатом переключателе в каждом режиме

| Режим | Батарея | BSL36A18 |
|---------|---------|-----------|
| Режим 1 | | 29,5 мин. |
| Режим 2 | | 19,5 мин. |
| Режим 3 | | 13 мин. |
| Режим 4 | | 9,5 мин. |

УСТАНОВКА И ЭКСПЛУАТАЦИЯ

| Операция | Рисунок | Страница |
|---|---------|----------|
| Установка крышки батареи | 2 | 2 |
| Зарядка | 3 | 2 |
| Функции переключателя режима | 4 | 2 |
| Установка удлинительного сопла | 5 | 3 |
| Снятие и установка аккумуляторной батареи | 6 | 3 |
| Включение воздуходувки | 7 | 3 |
| Информация об индикаторе заряда батареи | 8 | 3 |
| Зарядка USB-устройства от электрической розетки | 9-a | 4 |
| Зарядка USB-устройства и батареи от электрической розетки | 9-b | 4 |
| Как зарядить USB-устройство | 10 | 4 |
| По завершении зарядки USB-устройства | 11 | 4 |
| Выбор принадлежностей | — | 276 |

ИНФОРМАЦИЯ ОБ УСТРОЙСТВЕ USB

- Зарядка устройства USB от электрической сети. (Рис. 9-a)
- Зарядка устройства USB и батареи от электрической сети. (Рис. 9-b)
- Порядок зарядки устройства USB. (Рис. 10)
- По завершении зарядки устройства USB. (Рис. 11)

ТЕХНИЧЕСКОЕ ОБСЛУЖИВАНИЕ И ОСМОТР

1. Проверка носовой решетки

До и после использования проверяйте носовую решетку, закрывающую воздухозаборное отверстие, и убедитесь, что она не повреждена. Если она повреждена, обратитесь к продавцу или в уполномоченный сервисный центр компании HiKOKI для ее ремонта.

2. Осмотр крепежных винтов

Регулярно выполняйте осмотр всех крепежных винтов и проверьте их надлежащую затяжку. При ослаблении каких-либо винтов, немедленно затоните их повторно. Невыполнение этого требования может привести к серьезной опасности.

3. Обслуживание двигателя

Обмотка двигателя представляет собой "сердце" электроинструмента.

Соблюдайте надлежащие меры предосторожности для защиты обмотки от повреждений и/или попадания на нее влаги, масла или воды.

4. Осмотр контактов (инструмента и батареи)

Убедитесь в отсутствии стружки на контактах. Периодически проверяйте до, во время и после операции.

ОСТОРОЖНО

Удалите всю стружку или пыль, скопившуюся на контактах.

Невыполнение этого требования может привести к неисправности.

5. Наружная очистка

Когда кусторез загрязнится, вытрите его мягкой сухой тканью или тканью, смоченной мыльной водой. Не используйте растворители, содержащие хлор, бензин или разбавитель для краски, так как они могут растворить пластмассу.

Если носовая решетка засорена мусором, воздуходувка будет работать менее эффективно.

При необходимости осторожно очистите ее мягкой щеткой.

6. Хранение

Храните кусторез в месте, недоступном для детей, где температура не превышает 40°C.

ПРИМЕЧАНИЕ

Хранение ионно-литиевых батарей.

Убедитесь, что ионно-литиевые батареи полностью заряжены перед тем, как убрать их на хранение.

Хранение батарей в течение длительного промежутка времени (3 месяца или более) при низком уровне заряда может привести к ухудшению характеристик, значительно сокращению времени использования батареи, а также может стать невозможна перезарядка.

Однако значительно уменьшившееся время использования батареи может быть восстановлено при повторной зарядке и использовании батарей от двух до пяти раз.

Если время использования батареи чрезвычайно короткое, несмотря на повторную зарядку и использование, срок службы батареи истек, приобретите новые батареи.

ОСТОРОЖНО

При использовании или техобслуживании инструмента всегда следите за выполнением всех правил и норм безопасности.

Важная информация о батареях для беспроводных электроинструментов HiKOKI!

Всегда используйте фирменные батареи, предназначенные именно для данного инструмента. Мы не гарантируем безопасность и функционирование наших электроинструментов при использовании батарей, изготовленных не нашей компанией, или же разобранных и модифицированных батарей (в которых были демонтированы и заменены гальванические элементы батареи или другие внутренние детали).

ГАРАНТИЯ

Мы гарантируем соответствие автоматических инструментов HiKOKI нормативным/национальным положениям. Данная гарантия не распространяется на дефекты или ущерб, возникший вследствие неправильного использования или ненадлежащего обращения, а также нормального износа. В случае подачи жалобы отправляйте автоматический инструмент в неразобранном состоянии вместе с ГАРАНТИЙНЫМ СЕРТИФИКАТОМ, который находится в конце инструкции по обращению, в авторизованный центр обслуживания HiKOKI.

Информация, касающаяся создаваемого шума и вибрации

Измеряемые величины были определены в соответствии с EN50636-2-100 и заявлены в соответствии с ISO 4871.

Измеренный средневзвешенный уровень звуковой мощности: 93 дБ (А)

Измеренный средневзвешенный уровень звукового давления: 81 дБ (А)

Погрешность К: 3 дБ (А).

Надевайте наушники.

Общие значения вибрации (сумма векторов триаксиального кабеля) определяются в соответствии с EN50636-2-100.

Величина вибрации $a_h = 1,4 \text{ м/с}^2$

Погрешность К = 1,5 м/с²

Заявленный общий уровень вибрации измерялся в соответствии со стандартным тестовым методом. Этот уровень может использоваться для сравнения различных инструментов.

Кроме того, его можно использовать для предварительной оценки воздействия.

ПРЕДУПРЕЖДЕНИЕ

○ Величина вибрации во время фактического использования инструмента может отличаться от указанного значения, в зависимости от способа использования инструмента.

○ Определить меры предосторожности, чтобы защитить оператора, которые основаны на расчете воздействия при фактических условиях использования (принимая во внимание все периоды цикла эксплуатации кроме времени запуска, то есть когда инструмент выключен, работает на холостом ходу).

ПРИМЕЧАНИЕ

На основании постоянных программ исследования и развития компания HiKOKI оставляет за собой право на изменение указанных здесь технических данных без предварительного уведомления.

НЕПОЛАДКИ И СПОСОБ ИХ УСТРАНЕНИЯ

При возникновении неполадок при работе триммера пользуйтесь следующей таблицей: Если, пользуясь таблицей, устранить неполадку не удалось, обратитесь в авторизованный сервисный центр компании HiKOKI.



1. Электроинструмент

| Признак | Возможная причина | Способ устранения |
|---------------------------------|--|---|
| Инструмент не запускается | Кончился заряд аккумулятора | Зарядите батарею. |
| | Батарея не установлена до конца. | Вставьте батарею, пока не услышите щелчок. |
| Инструмент внезапно остановился | Инструмент был перегружен | Устраните проблему, вызывающую перегрузку. |
| | Батарея перегрета. | Дайте батарее остыть. |
| | Мусор блокирует впускное отверстие. | Удалите мусор. |
| Низкая мощность выдувания | Впускное или выпускное отверстие забито мусором. | Удалите мусор. |
| | Низкий уровень заряда батареи. Батарея полностью разряжена. | Зарядите батарею. |
| Батарея не устанавливается | Попытка установить батарею, которая не указана как подходящая для этого инструмента. | Установите батарею с несколькими уровнями напряжения. |

2. Зарядное устройство

| Признак | Возможная причина | Способ устранения |
|---|---|---|
| Лампа индикатора зарядки часто мигает фиолетовым цветом, и зарядка батареи не начинается. | Батарея не вставлена полностью. | Надежно вставьте батарею. |
| | В клемме или месте прикрепления батареи присутствует инородное вещество. | Удалите инородное вещество. |
| Лампа индикатора зарядки мигает красным цветом, и зарядка батареи не начинается. | Батарея не вставлена полностью. | Надежно вставьте батарею. |
| | Батарея перегрета. | Если батарея остается одна, то она автоматически начнет зарядку при снижении своей температуры, но это может снизить срок службы батареи. Рекомендуется охладить батарею в хорошо проветриваемом месте вдали от прямого солнечного света перед ее зарядкой. |
| Время использования батареи является коротким даже при полном заряде батареи. | Срок службы батареи исчерпан. | Замените батарею на новую. |
| Зарядка батареи занимает много времени. | Температура батареи, зарядного устройства или окружающей среды чрезвычайно низкая. | Зарядите батарею в помещении или другой более теплой среде. |
| | Вентиляционные отверстия зарядного устройства заблокированы, вызывая перегрев внутренних компонентов. | Избегайте блокировку вентиляционных отверстий. |
| | Охлаждающий вентилятор не работает. | Обратитесь в уполномоченный центр обслуживания HiKOKI для выполнения ремонта. |

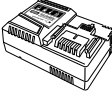
| Признак | Возможная причина | Способ устранения |
|--|--|--|
| Лампа индикатора питания USB выключена, и остановилась зарядка устройства USB. | Емкость батареи стала низкой. | Замените батарею на другую с достаточной емкостью. |
| | | Вставьте штекер питания зарядного устройства в электрическую розетку. |
| Лампа индикатора питания USB не выключается даже после завершения зарядки устройства USB. | Лампа индикатора питания USB загорается зеленым цветом для указания возможности зарядки USB. | Это не является неисправностью. |
| Затруднительно определить состояние зарядки устройства USB или завершение его зарядки. | Лампа индикатора питания USB не выключается даже после завершения зарядки. | Проверьте заряжаемое устройство USB для подтверждения его состояния зарядки. |
| Зарядка устройства USB прерывается посередине. | Зарядное устройство было подключено к электрической розетке, в то время как устройство USB заряжалось от батареи в качестве источника питания. | Это не является неисправностью. Зарядное устройство прерывает зарядку USB примерно на 5 секунд, когда изменяются источники питания. |
| | Батарея была вставлена в зарядное устройство, когда устройство USB заряжалось от штепсельной розетки в качестве источника питания. | |
| Зарядка устройства USB прерывается посередине, когда батарея и устройство USB заряжаются одновременно. | Батарея стала полностью заряженной. | Это не является неисправностью. Зарядное устройство прерывает зарядку USB примерно на 5 секунд, когда оно проверяет успешное выполнение зарядки батареи. |
| Зарядка устройства USB не начинается, когда батарея и устройство USB заряжаются одновременно. | Оставшаяся емкость батареи является очень низкой. | Это не является неисправностью. Когда емкость батареи достигает определенного уровня, автоматически начинается зарядка USB. |

| | | | | |
|-------------|---|---|---|---|
| |  |  |  |  |
| RB36DA | 1 | 1 | 1 | 1 |
| RB36DA (NN) | - | - | 1 | - |

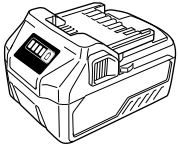

BSL36A18

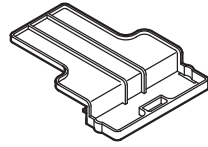

329897

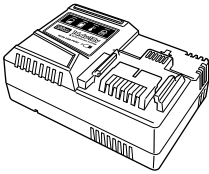

UC18YSL3
(14,4V – 18V)

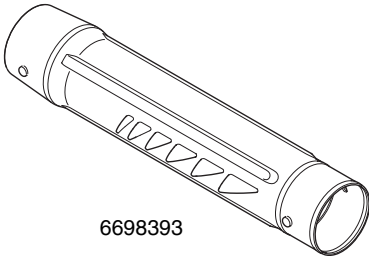

6698393

| | | |
|--|--|---|
| <p>English</p> <p>GUARANTEE CERTIFICATE</p> <ol style="list-style-type: none"> Model No. Serial No. Date of Purchase Customer Name and Address Dealer Name and Address (Please stamp dealer name and address) | <p>Dansk</p> <p>GARANTIBEVIS</p> <ol style="list-style-type: none"> Modelnummer Serienummer Købsdato Kundes navn og adresse Forhandlers navn og adresse (Indstæmp stempel med forhandlers navn og adresse) | <p>Română</p> <p>CERTIFICAT DE GARANȚIE</p> <ol style="list-style-type: none"> Model nr. Nr. de serie Data cumpărării Numele și adresa clientului Numele și adresa distribuitorului (Vă rugăm aplicați ștampila cu numele și adresa distribuitorului) |
| <p>Deutsch</p> <p>GARANTIESCHEIN</p> <ol style="list-style-type: none"> Modell-Nr. Serien-Nr. Kaufdatum Name und Anschrift des Kunden Name und Anschrift des Händlers (Bitte mit Namen und Anschrift des Händlers abstempeln) | <p>Norsk</p> <p>GARANTISERTIFIKAT</p> <ol style="list-style-type: none"> Modellnr. Serienr. Kjøpsdato Kundens navn og adresse Forhandlerens navn og adresse (Vennligst stemple forhandlerens navn og adresse) | <p>Slovenščina</p> <p>GARANCIJSKO POTRDILO</p> <ol style="list-style-type: none"> Št. modela Serijska št. Datum nakupa Ime in naslov kupca Ime in naslov prodajalca (Prosimo vtisnite žig z imenom in naslovom prodajalca) |
| <p>Français</p> <p>CERTIFICAT DE GARANTIE</p> <ol style="list-style-type: none"> No. de modèle No de série Date d'achat Nom et adresse du client Nom et adresse du revendeur (Cachet portant le nom et l'adresse du revendeur) | <p>Suomi</p> <p>TAKUUTODISTUS</p> <ol style="list-style-type: none"> Malli nro Sarja nro Ostoväivämäärä Asiakkaan nimi ja osoite Myyjän nimi ja osoite (Leimaa myyjän nimi ja osoite) | <p>Slovenčina</p> <p>ZÁRUČNÝ LISTA</p> <ol style="list-style-type: none"> Č. modelu Sériové č. Dátum zakúpenia Meno a adresa zákazníka Názov a adresa predajcu (Pečiatka s názvom a adresou predajcu) |
| <p>Italiano</p> <p>CERTIFICATO DI GARANZIA</p> <ol style="list-style-type: none"> Modello N° di serie Data di acquisto Nome e indirizzo dell'acquirente Nome e indirizzo del rivenditore (Si prega di apporre il timbro con questi dati) | <p>Ελληνικά</p> <p>ΠΙΣΤΟΠΟΙΗΤΙΚΟ ΕΓΓΥΗΣΗΣ</p> <ol style="list-style-type: none"> Αρ. Μοντέλου Αύξων Αρ. Ημερομηνία αγοράς Όνομα και διεύθυνση πελάτη Όνομα και διεύθυνση μεταπωλητή (Παρακαλούμε να χρησιμοποιηθεί σφραγίδα) | <p>Български</p> <p>ГАРАНЦИОНЕН СЕРТИФИКАТ</p> <ol style="list-style-type: none"> Модел № Сериен № Дата за закупуване Име и адрес на клиента Име и адрес на търговеца (Моля, отпечатайте името и адрес на дилъра) |
| <p>Nederlands</p> <p>GARANTIEBEWIJS</p> <ol style="list-style-type: none"> Modelnummer Serienummer Datum van aankoop Naam en adres van de gebruiker Naam en adres van de handelaar (Stempel a.u.b. naam en adres vande de handelaar) | <p>Polski</p> <p>GWARANCJA</p> <ol style="list-style-type: none"> Model Numer seryjny Data zakupu Nazwa klienta i adres Nazwa dealera i adres (Pieczęć punktu sprzedaży) | <p>Srpski</p> <p>GARANTNI SERTIFIKAT</p> <ol style="list-style-type: none"> Br. modela. Serijski br. Datum kupovine Ime i adresa kupca Ime i adresa prodavca (Molimo da stavite pečat na ime i adresu trgovca) |
| <p>Español</p> <p>CERTIFICADO DE GARANTÍA</p> <ol style="list-style-type: none"> Número de modelo Número de serie Fecha de adquisición Nombre y dirección del cliente Nombre y dirección del distribuidor (Se ruega poner el sello del distribuidor con su nombre y dirección) | <p>Magyar</p> <p>GARANCIA BIZONYLAT</p> <ol style="list-style-type: none"> Típuszám Sorozatszám A vásárlás dátuma A Vásárló neve és címe A Kereskedő neve és címe (Kérjük ide elhelyezni a Kereskedő nevének és címének pecsétjét) | <p>Hrvatski</p> <p>JAMSTVENI CERTIFIKAT</p> <ol style="list-style-type: none"> Br modela. Serijski br. Datum kupnje Ime i adresa kupca Ime i adresa trgovca (Molimo stavite pečat na ime i adresu trgovca) |
| <p>Portugués</p> <p>CERTIFICADO DE GARANTIA</p> <ol style="list-style-type: none"> Número do modelo Número do série Data de compra Nome e morada do cliente Nome e morada do distribuidor (Por favor, carimbe o nome e morada do distribuidor) | <p>Čeština</p> <p>ZÁRUČNÍ LIST</p> <ol style="list-style-type: none"> Model č. Série č. Datum nákupu Jméno a adresa zákazníka Jméno a adresa prodejce (Prosíme o razítko se jménem a adresou prodejce) | <p>Український</p> <p>ГАРАНТІЙНИЙ СЕРТИФІКАТ</p> <ol style="list-style-type: none"> № моделі № серії Дата придбання Ім'я і адреса клієнта Ім'я і адреса дилера (Будь ласка, поставте печатку з іменем і адресою дилера) |
| <p>Svenska</p> <p>GARANTICERTIFIKAT</p> <ol style="list-style-type: none"> Modellnr Seriennr Inköpsdatum Kundens namn och adress Försäljarens namn och adress (Stämpla försäljarens namn och adress) | <p>Türkçe</p> <p>GARANTİ SERTİFİKASI</p> <ol style="list-style-type: none"> Model No. Seri No. Satın Alma Tarihi Künyesi Adı ve Adresi Bayi Adı ve Adresi (Lütfen bayi adını ve adresini kaşe olarak basın) | <p>Русский</p> <p>ГАРАНТИЙНЫЙ СЕРТИФИКАТ</p> <ol style="list-style-type: none"> Модель № Серийный № Дата покупки Название и адрес заказчика Название и адрес дилера (Пожалуйста, внесите название и адрес дилера) |

HIKOKI

| | |
|---|--|
| ① | |
| ② | |
| ③ | |
| ④ | |
| ⑤ | |



Hikoki Power Tools Deutschland GmbH

Siemensring 34, 47877 Willich, Germany
Tel: +49 2154 49930
Fax: +49 2154 499350
URL: <http://www.hikoki-powertools.de>

Hikoki Power Tools Netherlands B.V.

Brabanthaven 11, 3433 PJ Nieuwegein, The Netherlands
Tel: +31 30 6084040
Fax: +31 30 6067266
URL: <http://www.hikoki-powertools.nl>

Hikoki Power Tools (U.K.) Ltd.

Precedent Drive, Rooksley, Milton Keynes, MK 13, 8PJ,
United Kingdom
Tel: +44 1908 660663
Fax: +44 1908 606642
URL: <http://www.hikoki-powertools.uk>

Hikoki Power Tools France S.A.S.

Parc de l'Eglantier 22, rue des Cerisiers, Lisses-C.E. 1541,
91015 EVRY CEDEX, France
Tel: +33 1 69474949
Fax: +33 1 60861416
URL: <http://www.hikoki-powertools.fr>

Hikoki Power Tools Belgium N.V./S.A.

Koningin Astridlaan 51, B-1780 Wemmel, Belgium
Tel: +32 2 460 1720
Fax: +32 2 460 2542
URL: <http://www.hikoki-powertools.be>

Hikoki Power Tools Italia S.p.A

Via Piave 35, 36077, Altavilla Vicentina (VI), Italy
Tel: +39 0444 548111
Fax: +39 0444 548110
URL: <http://www.hikoki-powertools.it>

Hikoki Power Tools Ibérica, S.A.

C/ Puigbarral, 26-28, Pol. Ind. Can Petit, 08227 Terrassa
(Barcelona), Spain
Tel: +34 93 735 6722
Fax: +34 93 735 7442
URL: <http://www.hikoki-powertools.es>

Hikoki Power Tools Österreich GmbH

IndustrieZentrum NÖ –Süd, Straße 7, Obj. 58/A6 2355
Wiener Neudorf, Austria
Tel: +43 2236 64673/5
Fax: +43 2236 63373
URL: <http://www.hikoki-powertools.at>

Hikoki Power Tools Norway AS

Kjeller Vest 7, N-2007 Kjeller, Norway
Tel: (+47) 6692 6600
Fax: (+47) 6692 6650
URL: <http://www.hikoki-powertools.no>

Hikoki Power Tools Sweden AB

Rotebergsvagen 2B SE-192 78 Sollentuna, Sweden
Tel: (+46) 8 598 999 00
Fax: (+46) 8 598 999 40
URL: <http://www.hikoki-powertools.se>

Hikoki Power Tools Denmark A/S

Lillebaeltsvej 90, 6715 Esbjerg N, Denmark
Tel: (+45) 75 14 32 00
Fax: (+45) 75 14 36 66
URL: <http://www.hikoki-powertools.dk>

Hikoki Power Tools Finland Oy

Tupalankatu 9, 15680 Lahti, Finland
Tel: (+358) 20 7431 530
Fax: (+358) 20 7431 531
URL: <http://www.hikoki-powertools.fi>

Hikoki Power Tools Hungary Kft.

1106 Bogáncsvirág u.5-7, Budapest, Hungary
Tel: +36 1 2643433
Fax: +36 1 2643429
URL: <http://www.hikoki-powertools.hu>

Hikoki Power Tools Polska Sp. z o. o.

ul. Gierdziejewskiego 1
02-495 Warszawa, Poland
Tel: +48 22 863 33 78
Fax: +48 22 863 33 82
URL: <http://www.hikoki-narzedzia.pl>

Hikoki Power Tools Czech s.r.o.

Modřická 205, 664 48 Moravany, Czech Republic
Tel: +420 547 422 660
Fax: +420 547 213 588
URL: <http://www.hikoki-powertools.cz>

Hikoki Power Tools RUS L.L.C.

Kashirskoe Shosse 41, bldg. 2, 115409, Moscow, Russia
Tel: +7 495 727 4460
Fax: +7 495 727 4461
URL: <http://www.hikoki-powertools.ru>

Hikoki Power Tools Romania S.R.L.

Ring Road, No. 66, Mustang Traco Warehouses, Warehouse
No.1, Pantelimon City, 077145, Ilfov County, Romania
Tel: +40 371 135 109
Fax: +40 372 899 765
URL: <http://www.hikoki-powertools.ro>

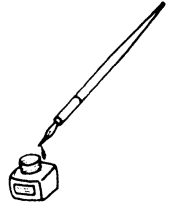

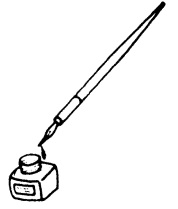

| | |
|---|---|
| <p>English</p> <p>EC DECLARATION OF CONFORMITY</p> <p>We declare under our sole responsibility that Cordless Blower, identified by type and specific identification code *1), is in conformity with all relevant requirements of the directives *2) and standards *3). Technical file at *4) – See below.</p> <p>The European Standard Manager at the representative office in Europe is authorized to compile the technical file.</p> <p>2000/14/EC</p> <ul style="list-style-type: none"> Type of equipment: Blower Type name: RB36DA Conformity assessment procedure: Annex V Measured sound power level: 93 dB Guaranteed sound power level: 96 dB <p>The declaration is applicable to the product affixed CE marking.</p> | <p>Nederlands</p> <p>EC VERKLARING VAN CONFORMITEIT</p> <p>Wij verklaren onder onze eigen verantwoordelijkheid dat Snoerloze blaasapparaat, geïdentificeerd door het type en de specifieke identificatiecode*1), voldoet aan alle relevante bepalingen van de richtlijnen*2) en normen*3). Technische documentatie bij*4) – zie onder.</p> <p>De Europese Normen Manager bij de vertegenwoordiging in Europa is gemachtigd om het technisch dossier samen te stellen.</p> <p>2000/14/EC</p> <ul style="list-style-type: none"> Type gereedschap: Blaasapparaat Typenaam: RB36DA Conformiteit vaststellingsprocedure: Annex V Gemeten geluidsdruk: 93 dB Gegarandeerde geluidsdruk: 96 dB <p>Deze verklaring is van toepassing op producten voorzien van de CE-markeringen.</p> |
| <p>Deutsch</p> <p>EG-KONFORMITÄTSERKLÄRUNG</p> <p>Wir erklären in alleiniger Verantwortung, dass das durch den Typ und den spezifischen Identifizierungscode *1) identifizierte Akku-Gebläse allen einschlägigen Bestimmungen der Richtlinien *2) und Normen *3) entspricht. Technische Unterlagen unter *4) – Siehe unten.</p> <p>Die Leitung der repräsentativen Behörde für europäische Normen und Richtlinien ist berechtigt, die technischen Unterlagen zusammenzustellen.</p> <p>2000/14/EG</p> <ul style="list-style-type: none"> Art der Ausrüstung: Gebläse Typname: RB36DA Übereinstimmungsbeurteilungsverfahren: Annex V Gemessener Schalleistungspegel: 93 dB Garantierter Schalleistungspegel: 96 dB <p>Die Erklärung gilt für die an dem Produkt angebrachte CE-Kennzeichnung.</p> | <p>Español</p> <p>DECLARACIÓN DE CONFORMIDAD DE LA CE</p> <p>Declaramos bajo nuestra única responsabilidad que el Soplador a batería, identificado por tipo y por código de identificación específico *1), está en conformidad con todas las disposiciones correspondientes de las directivas *2) y de las normas *3). Documentación técnica en *4) – Ver a continuación.</p> <p>El Director de Normas Europeas en la oficina de representación en Europa está autorizado para elaborar el expediente técnico.</p> <p>2000/14/CE</p> <ul style="list-style-type: none"> Tipo de dispositivo: Soplador Nombre del modelo: RB36DA Procedimiento de evaluación de conformidad: Anexo V Nivel de potencia acústica medida: 93 dB Nivel de potencia acústica garantizada: 96 dB <p>La declaración se aplica al producto con marcas de la CE.</p> |
| <p>Français</p> <p>DECLARATION DE CONFORMITE CE</p> <p>Nous déclarons sous notre entière responsabilité que le souffleur sur batterie, identifié par le type et le code d'identification spécifique *1) est en conformité avec toutes les exigences applicables des directives *2) et des normes *3). Dossier technique en *4) – Voir ci-dessous.</p> <p>Le Gestionnaire des normes européennes du bureau de représentation en Europe est autorisé à constituer le dossier technique.</p> <p>2000/14/CE</p> <ul style="list-style-type: none"> Type de matériel: Soufflette Nom du type: RB36DA Procédure d'évaluation de conformité: Annexe V Niveau de puissance sonore mesuré: 93 dB Niveau de puissance sonore garanti: 96 dB <p>Cette déclaration s'applique aux produits désignés CE.</p> | <p>Português</p> <p>DECLARAÇÃO DE CONFORMIDADE CE</p> <p>Declaramos, sob nossa única e inteira responsabilidade, que o Soprador a bateria, identificado por tipo e código de identificação específico *1), está em conformidade com todos os requisitos relevantes das diretivas *2) e normas *3). Ficheiro técnico em *4) – Consulte abaixo.</p> <p>O Gestor de Normas Europeias no escritório de representação na Europa está autorizado a compilar o ficheiro técnico.</p> <p>2000/14/CE</p> <ul style="list-style-type: none"> Tipo de equipamento: Soprador Nome do tipo: RB36DA Procedimento de avaliação de conformidade: Anexo V Nível medido de potência de som: 93 dB Nível garantido de potência de som: 96 dB <p>A declaração aplica-se aos produtos com marca CE.</p> |
| <p>Italiano</p> <p>DICHIARAZIONE DI CONFORMITÀ CE</p> <p>Dichiariamo sotto la nostra esclusiva responsabilità che il soffiatore-aspiratore a batteria, identificato dal tipo e dal codice identificativo specifico *1), è conforme a tutti i requisiti pertinenti delle direttive *2) e degli standard *3). Documentazione tecnica presso *4) – Vedere sotto.</p> <p>Il gestore delle norme europee presso l'ufficio di rappresentanza in Europa è autorizzato a compilare il fascicolo tecnico.</p> <p>2000/14/CE</p> <ul style="list-style-type: none"> Tipo di apparecchiatura: Soffiatore-aspiratore Nome di tipo: RB36DA Procedimento di valutazione conformità: Allegato V Livello di potenza sonora misurato: 93 dB Livello di potenza sonora garantito: 96 dB <p>La dichiarazione è applicabile ai prodotti cui sono applicati i marchi CE.</p> | <p>Svenska</p> <p>EG-DEKLARATION BETRÄFFANDE LIKFORMIGHET</p> <p>Vi förklarar på eget ansvar att denna sladdlösa blåsare , identifierad enligt typ och särskild identifikationskod *1), överensstämmer med alla relevanta krav i direktiven *2) och standarderna *3). Teknisk fil enligt *4) – Se nedan.</p> <p>Den europeiska standardansvariga på representationskontoret i Europa är auktoriserad att sammanställa den tekniska filen.</p> <p>2000/14/EG</p> <ul style="list-style-type: none"> Typ av utrustning: Blåsare Typnamn: RB36DA Konformitetsbedömningsmetod: Annex V Uppmätt ljudstyrkenivå: 93 dB Garanterad ljudstyrkenivå: 96 dB <p>Denna försäkran gäller för produkten med tillhörande CE-märkning.</p> |
| <p>*1) RB36DA C355609S</p> <p>*2) 2006/42/EC, 2000/14/EC, 2014/30/EU, 2014/35/EU, 2011/65/EU</p> <p>*3) EN60335-1:2012+A11:2014 EN50636-2:100:2014 EN60335-2-29:2004+A2:2010 EN55014-1:2006+A1:2009+A2:2011 EN55014-2:1997+A1:2001+A2:2008</p> | |
| <p>*4) Representative office in Europe Hikoki Power Tools Deutschland GmbH Siemensring 34, 47877 Willich, Germany</p> <p>Head office in Japan Koki Holdings Co., Ltd. Shinagawa Intercity Tower A, 15-1, Konan 2-chome, Minato-ku, Tokyo, Japan</p> | <p>29. 6. 2018 Naoto Yamashiro European Standard Manager</p> <p>29. 6. 2018  A. Nakagawa Corporate Officer</p> |

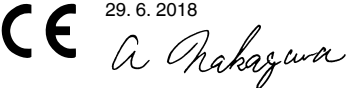
| | |
|--|--|
| <p>Dansk</p> <p>EF-OVERENSSTEMMELSESERKLÆRING</p> <p>Vi erklærer os fuldstændigt ansvarlige for, at Batteri blæseren, identificeret ved type og specifik identifikationskode *1), er i overensstemmelse med alle relevante krav i direktivne *2) og standarderne *3). Teknisk fil i *4) – Se nedenfor.</p> <p>Lederen af europæiske standarder på repræsentationskontoret i Europa er bemyndiget til at kompilere den tekniske fil.</p> <p>2000/14/EF</p> <ul style="list-style-type: none"> • Udstyrstype: Blæser • Typenavn: RB36DA • Procedure for fastsættelse af ensartethed: Bilag V • Målt lydstrykniveau: 93 dB • Garanteret lydstrykniveau: 96 dB <p>Erklæringen gælder produktet, der er mærket med CE.</p> | <p>Polski</p> <p>DEKLARACJA ZGODNOŚCI Z WE</p> <p>Oświadczamy na własną wyłączną odpowiedzialność, że Dmuchała akumulatorowa podanego typu i oznaczona unikalnym kodem identyfikacyjnym *1) jest zgodna z wszystkimi właściwymi wymogami dyrektyw *2) i norm *3). Dokumentacja techniczna w *4) – Patrz poniżej.</p> <p>Menedżer Norm Europejskich przedstawicielstwa firmy w Europie jest upoważniony do sporządzania dokumentacji technicznej.</p> <p>2000/14/WE</p> <ul style="list-style-type: none"> • Typ narzędzia: Dmuchała • Nazwa typu: RB36DA • Procedura oceny zgodności: Annex V • Zmierzony poziom mocy dźwięku: 93 dB • Gwarantowany poziom mocy dźwięku: 96 dB <p>Niniejsza deklaracja ma zastosowanie do produktu opatrzonym znakiem CE.</p> |
| <p>Norsk</p> <p>EF'S ERKLÆRING OM OVERENSSTEMMELSE</p> <p>Vi erklærer på eget ansvar at luftblåser batteri , identificeret etter type og spesifikk identifikasjonskode *1), er i samsvar med alle relevante krav i direktiver *2) og standarder *3). Teknisk fil under *4) - Se nedenfor.</p> <p>Styreren for europeiske standarder ved representantkontoret i Europa er autorisert til å kompilere den tekniske filen.</p> <p>2000/14/EF</p> <ul style="list-style-type: none"> • Utstyrstype: Vifte • Typenavn: RB36DA • Prosedyre for konformitetsvurdering: Annex V • Målt lydeffektivitet: 93 dB • Garantert lydeffektivitet: 96 dB <p>Erklæringen gjelder for CE-merket på produktet.</p> | <p>Magyar</p> <p>EK MEGFELELŐSÉGI NYILATKOZAT</p> <p>A kizárólagos felelősségünkre kijelentjük, hogy az Akkus fúvógép, mely típus és egyedi azonosító kód *1) alapján azonosított, megfelel az irányelvek vonatkozó követelményeinek *2) és szabványainak *3). Műszaki tájékoztató a *4) - viz. lásd alább.</p> <p>Az EU képviselői irodájának európai szabványügyi menedzsere jogosult a műszaki dokumentáció összeállítására.</p> <p>2000/14/EK</p> <ul style="list-style-type: none"> • Akészülék típusa: Lombfűjő • Típuszám: RB36DA • Megfelelőségi eljárás: Annex V • Mért hangteljesítmény szint: 93 dB • Garantált hangteljesítmény szint: 96 dB <p>Jelen nyilatkozat a terméken feltüntetett CE jelzésre vonatkozik.</p> |
| <p>Suomi</p> <p>EY-ILMOITUS YHDENMUKAISUUDESTA</p> <p>Vakuutamme yksinomaissella vastuullamme, että akkutoiminen puhallin, joka identifioidaan tyyppin ja erityisen tunnistuskoodin *1) perusteella, on kaikkien direktiivien *2) ja standardien *3) asiaankuulvien vaatimusten mukainen. Tekninen tiedosto kohdassa *4) – katso alla.</p> <p>Europapaalaisten standardien hallintaelin Euroopan edustustossa on valtuutettu kokemaan teknisen tiedoston.</p> <p>2000/14/EY</p> <ul style="list-style-type: none"> • Laitteen tyyppi: Puhallin • Tyyppinimi: RB36DA • Yhdenmukaisuuden määrittymismenettely: Annex V • Mittattu äänempanetaso: 93 dB • Taattu äänempanetaso: 96 dB <p>Ilmoitus on sovellettävissä tuotteenseen kiinnitettyyn CE-merkintään.</p> | <p>Čeština</p> <p>PROHLÁŠENÍ O SHODĚ S ES</p> <p>Prohlášíme na svou výhradní odpovědnost, že Aku dýchadlo identifikované podle svého typu a specifického identifikačního kódu *1) splňuje všechny příslušné požadavky těchto směrnic *2) a standardů *3). Technický soubor *4) - viz níže.</p> <p>K sestavení technické dokumentace je oprávněn manažer pro evropské standardy v evropském obchodním zastoupení.</p> <p>2000/14/ES</p> <ul style="list-style-type: none"> • Druh zařízení: Rozfukovač • Typ: RB36DA • Homologace: Annex V • Naměřená hlučnost: 93 dB • Zaručená mez hlučnosti: 96 dB <p>Toto prohlášení platí pro výrobek označený značkou CE.</p> |
| <p>Ελληνικά</p> <p>ΕΚ ΔΗΛΩΣΗ ΕΝΑΡΜΟΝΙΣΜΟΥ</p> <p>Δηλώνουμε με αποκλειστική μας ευθύνη ότι ο Φυστηρίας Μπαταρίας, ο οποίος προσδιορίζεται από τον τύπο και ειδικό αναγνωριστικό κωδικό *1), είναι σύμφωνος με όλες τις σχετικές απαιτήσεις των Οδηγιών *2) και με τα σχετικά πρότυπα *3). Τεχνικό Αρχείο στο *4) – Δείτε παρακάτω.</p> <p>Ο Διαχειριστής Ευρωπαϊκών Προτύπων στο γραφείο εκπροσώπησης στην Ευρώπη είναι εξουσιοδοτημένος για τη σύνταξη του τεχνικού φακέλου.</p> <p>2000/14/ΕΚ</p> <ul style="list-style-type: none"> • Τύπος μηχανήματος: Φυστηρίας • Ονομασία τύπου: RB36DA • Διαδικασία ελέγχου εναρμονισμού: Παράρτημα v • Μετρημένο επίπεδο ηχητικής ισχύος: 93 dB • Εγγυημένο επίπεδο ηχητικής ισχύος: 96 dB <p>Η δήλωση ισχύει μόνο για το προϊόν που είναι τοποθετημένη σήμανση CE.</p> | <p>Türkçe</p> <p>AT UYGUNLUK BEYANI</p> <p>Tip ve özel tanımlanmış koduyla *1) tanımlı Akülü Üfleci'nin direktiflerin *2) ve standartların *3) tüm ilgili gereksinimlerine uygun olduğunu tamamen kendi sorumluluğumuz altında beyan ederiz. Teknik dosya *4) için – Aşağıya bakın.</p> <p>Avrupa'daki temsilciliğin ofisindeki Avrupa Standartları Yöneticisi, teknik dosyayı derlemek için yetkilendirilmiştir.</p> <p>2000/14/AT</p> <ul style="list-style-type: none"> • Aletin tipi: Üfleci • Tip adı: RB36DA • Uygunluk değerlendirme prosedürü: EK LV • Ölçülen ses gücü seviyesi: 93 dB • Garanti edilen ses gücü seviyesi: 96 dB <p>Beyan, üzerinde CE işareti bulunan ürünler için geçerlidir.</p> |
| <p>*1) RB36DA C355609S</p> <p>*2) 2006/42/EC, 2000/14/EC, 2014/30/EU, 2014/35/EU, 2011/65/EU</p> <p>*3) EN60335-1:2012+A11:2014 EN50636-2-100:2014 EN60335-2-29:2004+A2:2010 EN55014-1:2006+A1:2009+A2:2011 EN55014-2:1997+A1:2001+A2:2008</p> | |
| <p>*4) Representative office in Europe Hikoki Power Tools Deutschland GmbH Siemensring 34, 47877 Willich, Germany</p> <p>Head office in Japan Koki Holdings Co., Ltd. Shinagawa Intercity Tower A, 15-1, Konan 2-chome, Minato-ku, Tokyo, Japan</p> | <p>29. 6. 2018 Naoto Yamashiro European Standard Manager</p> <p>29. 6. 2018</p>  <p>A. Nakagawa Corporate Officer</p> |

| | |
|--|--|
| <p>Română</p> <p>DECLARAȚIE DE CONFORMITATE CE</p> <p>Declarăm pe propria răspundere că Sufianta cu acumulator, identificată după tipul și codul de identificare specific *1), este în conformitate cu toate cerințele relevante ale directivelor *2) și ale standardelor *3). Fișier tehnic la *4) – Vezi mai jos.</p> <p>Managerul standardelor europene de la biroul reprezentanței din Europa este autorizat să înlocuiască dosarul tehnic.</p> <p>2000/14/CE</p> <ul style="list-style-type: none"> • Tip de echipament: Sufiantă • Denumire tip: RB36DA • Procedură de evaluare a conformității: Anexa V • Nivel măsurat al puterii sonore: 93 dB • Nivel garantat al puterii sonore: 96 dB <p>Declarația se referă la produsul pe care este aplicat semnul CE.</p> | <p>Srpski</p> <p>EZ DEKLARACIJA O USAGLAŠENOSTI</p> <p>Pod punom odgovornošću izjavljujemo da je Bežična duvaljka, identifikovana prema tipu i specifičnom identifikacionom kodu *1), u skladu sa svim relevantnim zahtevima direktiva *2) i standardima *3). Tehnička datoteka pod *4) - Pogledajte dole.</p> <p>Direktor za evropske standarde u kancelariji predstavništva u Evropi je odgovoran za sastavljanje tehničke dokumentacije.</p> <p>2000/14/EZ</p> <ul style="list-style-type: none"> • Tip opreme: Duvaljka • Naziv tipa: RB36DA • Postupak procene saobraznosti: Dopuna V • Izmerena jačina zvuka: 93 dB • Garantovana jačina zvuka: 96 dB <p>Declaracija je primenljiva na proizvod na koji je stavljena CE oznaka.</p> |
| <p>Slovenščina</p> <p>ES IZJAVA O SKLADNOSTI</p> <p>Na lastno odgovornost izjavljamo, da je Akumulatorski puhalnik, označeno z vrsto in posebnim identifikacijsko kodo *1), v skladu z vsemi ustreznimi zahtevami direktiv *2) in standardov *3). Tehnična dokumentacija pod *4) – glejte spodaj.</p> <p>Upravitelj evropskih standardov na predstavništvu v Evropi je pooblaščen za pripravo tehnične dokumentacije.</p> <p>2000/14/ES</p> <ul style="list-style-type: none"> • Vrsta opreme: Puhalnik • Ime izdelka: RB36DA • Postopek ocenjevanja skladnosti: Dodatek V • Izmerjen nivo jakosti hrupa: 93 dB • Zajamčen nivo jakosti hrupa: 96 dB <p>Deklaracija je označena na izdelku s pritrjeno oznako CE.</p> | <p>Hrvatski</p> <p>EZ IZJAVA O SKLADNOSTI</p> <p>Izjavljujemo pod vlastitom odgovornošću da je Bežična puhač, identificiran prema vrsti i posebnom identifikacijskom kodu *1), u skladu sa svim relevantnim zahtevima direktiva *2) i standarda *3). Tehnička dokumentacija na *4) - Vidi dole.</p> <p>Menadžer za evropske standarde u europskom predstavništvu tvrtke ovlašten je za sastavljanje tehničke dokumentacije.</p> <p>2000/14/EZ</p> <ul style="list-style-type: none"> • Vrsta opreme: Puhač • Naziv vrste: RB36DA • Postupak za ocjenu skladnosti: Prilog V • Izmjerena razina zvučne snage: 93 dB • Zajamčena razina zvučne snage: 96 dB <p>Izjava se primjenjuje na proizvod na kojem je stavljena CE oznaka.</p> |
| <p>Slovenčina</p> <p>ES VYHLÁSENIE O ZHODE</p> <p>Týmto vyhlasujeme na vlastnú zodpovednosť, že výrobok Aku dýchadlo identifikovaný podľa typu a špecifického identifikačného kódu *1) je v zhode so všetkými príslušnými požiadavkami smerníc *2) a noriem *3). Technický súbor v *4) – Pozrite nižšie.</p> <p>Manažér evropských noriem na zastupníctvom úrade v Európe má oprávnenie na zostavovanie technickej dokumentácie.</p> <p>2000/14/ES</p> <ul style="list-style-type: none"> • Typ zariadenia: Fukár • Názov typu: RB36DA • Súlad s procesom ohodnotenia: Príloha V • Nameraná hladina akustického tlaku: 93 dB • Zaručená hladina akustického výkonu: 96 dB <p>Toto vyhlásenie sa vzťahuje na výrobok označený značkou CE.</p> | <p>Український</p> <p>ДЕНЛАРАЦІЯ ВІДПОВІДНОСТІ ЄС</p> <p>Ми заявляємо під нашу виключну відповідальність, що Акумуляторна повітряна, визначена за типом та унікальним ідентифікаційним кодом *1), відповідає всім відповідним вимогам директив *2) та стандартів *3). Технічна документація на *4) - Див. нижче.</p> <p>Відповідальний за дотримання європейських стандартів у представництві в Європі уповноважений заповнювати технічний паспорт.</p> <p>2000/14/ЄС</p> <ul style="list-style-type: none"> • Тип обладнання: Вентилятор • Позначення типу: RB36DA • Процедура визначення відповідності: Додаток V • Вимірний рівень акустичної потужності: 93 дБ • Гарантований рівень акустичної потужності: 96 дБ <p>Ця декларація дійсна щодо виробу, маркованого CE.</p> |
| <p>Български</p> <p>ЕО ДЕКЛАРАЦИЯ ЗА СЪОТВЕТСТВИЕ</p> <p>Декларираме на своя собствена отговорност, че Акумулаторният насочен вентилатор, идентифициран по тип и специален идентификационен код *1), е в съответствие с всички съответни изисквания на директивите *2) и стандартите *3). Техническо досие в *4) - Вижте по-долу.</p> <p>Менеджърът по европейските стандарти в представителство в Европа е упълномощен да съставя техническото досие.</p> <p>2000/14/ЕО</p> <ul style="list-style-type: none"> • Тип оборудване: Вентилатор • Наименование на типа: RB36DA • Процедура за оценка на съвместимостта: Приложение V • Измерено ниво на акустична мощност: 93 dB • Гарантирано ниво на акустична мощност: 96 dB <p>Декларацията е приложена за продукта, който има поставена CE маркировка.</p> | <p>Русский</p> <p>ДЕНЛАРАЦИЯ СООТВЕТСТВИЯ ЕС</p> <p>Мы с полной ответственностью заявляем, что Акумулаторная воздушная, идентифицируемый по типу и соответствующему идентификационному коду *1), отвечает всем соответствующим требованиям директив *2) и стандартов *3). Техническая документация в *4) - см. ниже.</p> <p>Менеджер по европейским стандартам в представительстве в Европе уполномочен составлять техническую документацию.</p> <p>2000/14/ЕС</p> <ul style="list-style-type: none"> • Тип оборудования: Воздуходувка • Обозначение типа: RB36DA • Процедура определения соответствия: Дополнение V • Измеренный уровень мощности звука: 93 дБ • Гарантированный уровень мощности звука: 96 дБ <p>Данная декларация относится к изделиям, на которых имеется маркировка CE.</p> |
| <p>*1) RB36DA C355609S</p> <p>*2) 2006/42/EC, 2000/14/EC, 2014/30/EU, 2014/35/EU, 2011/65/EU</p> <p>*3) EN60335-1:2012+A11:2014 EN50636-2-100:2014 EN60335-2-29:2004+A2:2010 EN55014-1:2006+A1:2009+A2:2011 EN55014-2:1997+A1:2001+A2:2008</p> | |
| <p>*4) Representative office in Europe Hikoki Power Tools Deutschland GmbH Siemensring 34, 47877 Willich, Germany</p> <p>Head office in Japan Koki Holdings Co., Ltd. Shinagawa Intercity Tower A, 15-1, Konan 2-chome, Minato-ku, Tokyo, Japan</p> | <p>29. 6. 2018 Naoto Yamashiro European Standard Manager</p> <p>29. 6. 2018</p> <p> <i>A Nakagawa</i></p> <p>A. Nakagawa Corporate Officer</p> |