

PARO 1



















CODE	COULEUR	KLEUR	FARBE	COLOR	DC	LED	T° (K)	LED Lumen	α
TR286SW05	NOIR MAT	MAT ZWART	SCHWARZ MATT	MATT BLACK	DC 48V	8W	2700K	640 Lm	24°
TR286WW05	NOIR MAT	MAT ZWART	SCHWARZ MATT	MATT BLACK	DC 48V	8W	3000K	660 Lm	24°
TR286NW05	NOIR MAT	MAT ZWART	SCHWARZ MATT	MATT BLACK	DC 48V	8W	4000K	690 Lm	24°
TR285SW05	NOIR MAT	MAT ZWART	SCHWARZ MATT	MATT BLACK	DC 48V	8W	2700K	640 Lm	36°
TR285WW05	NOIR MAT	MAT ZWART	SCHWARZ MATT	MATT BLACK	DC 48V	8W	3000K	660 Lm	36°
TR285NW05	NOIR MAT	MAT ZWART	SCHWARZ MATT	MATT BLACK	DC 48V	8W	4000K	690 Lm	36°
TR284SW05	NOIR MAT	MAT ZWART	SCHWARZ MATT	MATT BLACK	DC 48V	8W	2700K	640 Lm	50°
TR284WW05	NOIR MAT	MAT ZWART	SCHWARZ MATT	MATT BLACK	DC 48V	8W	3000K	660 Lm	50°
TR284NW05	NOIR MAT	MAT ZWART	SCHWARZ MATT	MATT BLACK	DC 48V	8W	4000K	690 Lm	50°
TR286WW05DA	NOIR MAT	MAT ZWART	SCHWARZ MATT	MATT BLACK	DC 48V	8W	3000K	660 Lm	24°
TR286NW05DA	NOIR MAT	MAT ZWART	SCHWARZ MATT	MATT BLACK	DC 48V	8W	4000K	690 Lm	24°
TR285WW05DA	NOIR MAT	MAT ZWART	SCHWARZ MATT	MATT BLACK	DC 48V	8W	3000K	660 Lm	36°
TR285NW05DA	NOIR MAT	MAT ZWART	SCHWARZ MATT	MATT BLACK	DC 48V	8W	4000K	690 Lm	36°
TR284WW05DA	NOIR MAT	MAT ZWART	SCHWARZ MATT	MATT BLACK	DC 48V	8W	3000K	660 Lm	50°
TR284NW05DA	NOIR MAT	MAT ZWART	SCHWARZ MATT	MATT BLACK	DC 48V	8W	4000K	690 Lm	50°

F Ce produit contient 1 source(s) lumineuse(s) d'efficacité énergétique F.

D Dieses Produkt enthält 1 Lichtquelle(n) mit F Energieeffizienz.

N Dit product bevat 1 lichtbron(nen) energiezuinig F.

E This product contains 1 light source(s) of energy efficiency F.

F	N	D	E
 Montage sur un mur ou un plafond.	Wand- of plafondmontage.	Nur für Wand- oder Deckenmontage.	Wall and ceiling mounting only.
 Usage intérieur uniquement.	Alleen voor binnengebruik.	Nur für den Innengebrauch.	Indoor use only.
 Protection contre la pénétration de corps supérieurs à 12mm. Sans protection contre l'eau.	Bescherming tegen het binnendringen van lichaam >12mm. Zonder bescherming tegen water.	Schutz gegen Eindringen von Körpern von mehr als 12mm. Ohne Schutz gegen Wasser.	Protected against the ingress of solid bodies greater 12 mm. No protection against the ingress of liquids.
 Protection contre une énergie de choc de 0,20 Joule.	Bescherming tegen een impact-energie van 0,20 Joule.	Schutz gegen eine Stoßenergie von 0,20 Joule.	Protection against an impact energy of 0,20 Joule.
 Produit alimenté sous une très basse tension de sécurité (T.B.T.S) qui n'excède pas 50V (valeur efficace en courant alternatif).	Product aangedreven door een laag voltage (SELV) die niet groter is dan 50V (AC RMS).	Produkt geliefert mit einer niedrigen Spannung (SELV) die 50 V nicht überschreitet (RMS AC).	Product can be connected to low-voltage systems. A safety extra low voltage luminaire in which voltages higher than those of SELV are not generated.
 Orientation verticale possible du luminaire pour un maximum de 85°.	Verticale oriëntatie van het toestel mogelijk tot een maximum van 85°.	Vertikale Orientierung der Leuchte möglich bis zu einem maximum von 85°.	Vertical orientation maximum to 85°.
 Orientation horizontale possible du luminaire pour un maximum de 355°.	Horizontale oriëntatie van het toestel mogelijk tot een maximum van 355°.	Horizontale Orientierung der Leuchte möglich bis zu einem maximum von 355°.	Horizontal orientation maximum to 355°.
 Homologation CE.	CE gekeurd.	CE Genehmigung.	Product in conformity CE.
 Risque photobiologique RG1	Fotobiologisch risico RG1	Photobiologisches Risiko RG1	Photobiological risk RG1
 Testé à 850°.	Getest bij 850°.	Getestet bei 850°.	Test on 850°.
 Installation sur surfaces normalement inflammables.	Installatie op normaal ontvlambare oppervlakken.	Installation auf normal entflammbaren Oberflächen.	Suitable for installation on normally flammable surfaces.
 Distance minimale objets illuminés (0,3 m)	Minimum afstand tot de belichte voorwerpen (0,3 m)	Mindestabstand zu beleuchteten Gegenständen (0,3 m)	Minimum distance from lighted objects (0,3 m)
 Attention ! Risque d'électrocution. Extinction de la source électrique avant chaque manipulation.	Let op gevaar voor elektrocuteren. Afsluiten van de stroom voor iedere manipulatie.	Achtung Gefahr eines elektrischen Schlags. Stromquelle abschliessen bevor jede Manipulation.	Attention! Risk of electric shock. Switch off before any intervention on the luminaire.
 A connecter à une alimentation Led en voltage constant de 48VDC.	Aan te sluiten op een constante spanning Led voeding van 48VDC.	Verbindung zu einem Konstantspannungs-LED Stromversorgung 48VDC.	Connect to a constant voltage LED power supply of 48VDC.
 Garantie 3 ans.	3 jaar garantie.	3 Jahre Garantie.	3 years warranty.
 L'appareil doit être éliminé dans des centres de ramassage spécialisés.	Het toestel moet worden afgevoerd in een speciale collectie centra.	Das Gerät muss von einer speziellen Sammelstelle entsorgt werden.	Luminaire must be disposed in specialized collection center.
 LED remplaçable par un électricien.	LED vervangbaar door elektricien.	LED von einem Elektriker austauschbar.	Replaceable LED light source by an electrician.
 <ul style="list-style-type: none"> Toutes les sources de chaleur (ampoules, transformateurs, convertisseurs, ...) doivent obligatoirement être suffisamment espacées et ventilées pour empêcher l'incendie. Veuillez nous contacter lors de cas particulier de montage. Ce document doit être conservé pendant toute la durée de vie du produit. Le produit ne sera ni échangé, ni repris en cas d'erreur de montage. INDIGO se réserve le droit de modifier les spécifications sans préavis. <p>Le luminaire doit être monté et installé par un professionnel et il sert uniquement à éclairer.</p>	<ul style="list-style-type: none"> Alle warmtebronnen (lampen, transformatoren, omvormers, ...) moeten voldoende worden geventileerd en op een voldoende afstand zijn om de brand te voorkomen. Neem contact met ons in geval van speciale montage. Dit document moet worden bewaard voor de hele levensduur van het product. Het product wordt nog terug genomen, nog vervangen bij foutieve installatie. INDIGO behoudt zich het recht om specificaties te wijzigen zonder voorafgaande kennisgeving. <p>De armatuur moet worden gemonteerd en geïnstalleerd door vakmensen en dient alleen om te verlichten.</p>	<ul style="list-style-type: none"> Alle Wärmequellen (Lampen, Transformatoren, Umformer, ...) müssen ausreichend belüftet sein und einen genügenden Abstand haben um das Feuer zu verhindern. Bitte kontaktieren Sie uns bei einer speziellen Montage. Dieses Dokument muss für die ganze Lebensdauer des Produkts aufbewahrt Das Produkt wird weder zurückgenommen noch umgetauscht bei falscher Installation. INDIGO behält das Recht für Spezifikationen, ohne vorherige Ankündigung, zu ändern. <p>Die Leuchte darf nur von Fachleuten montiert und installiert werden und dient nur zur Beleuchtung.</p>	<ul style="list-style-type: none"> All heat source (bulbs, transformers, converters, ...) are required to be sufficiently spaced and ventilated to prevent the fire. Please contact us in case of special installation. This document must be kept for the all lifetime of the product. The product can't be returned or exchanged following to installation error. INDIGO reserve the right to modify specifications without prior notice. <p>The fixture should be assembled and installed by professionals and used only to illuminate.</p>

NON DIMMABLE / NIET DIMBAAR / NICHT DIMMBAR /

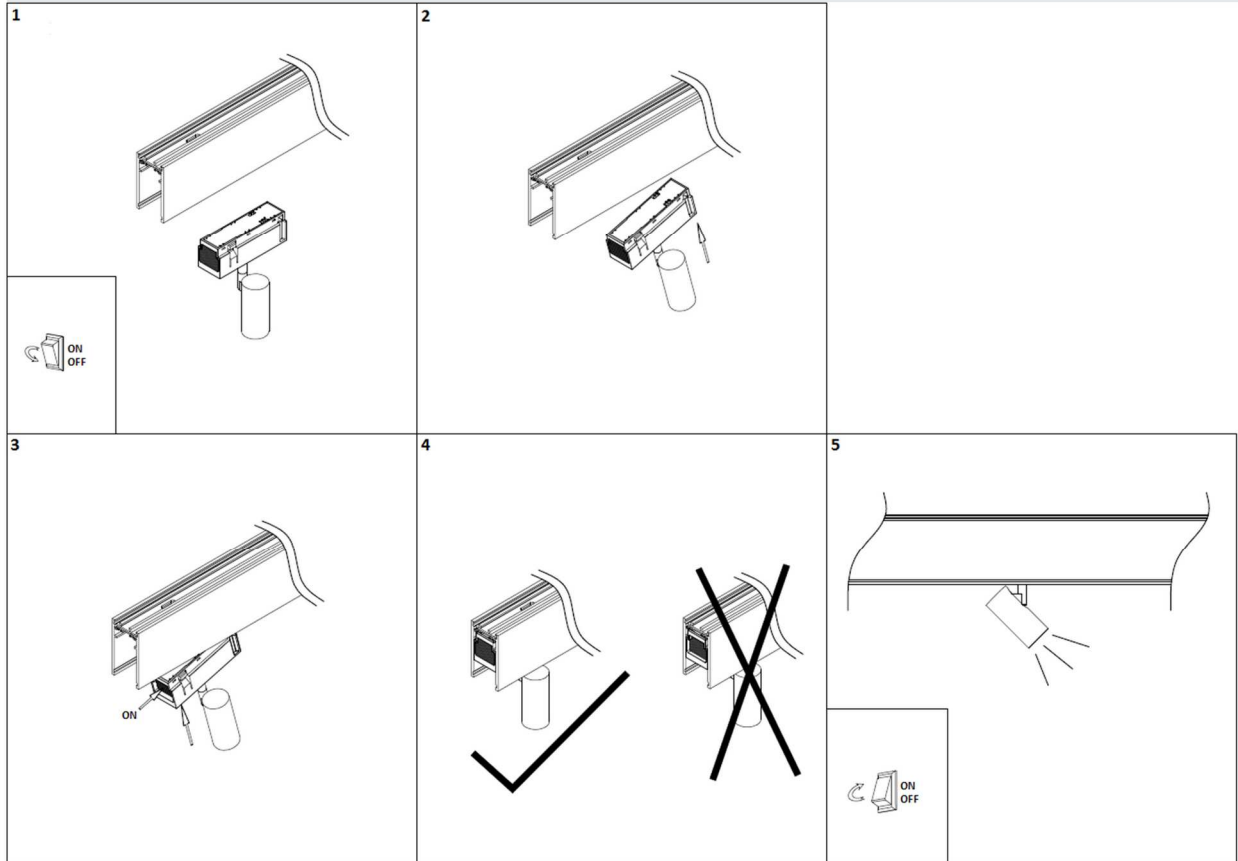

DIMMABLE DALI / DALI DIMBAAR / DALI DIMMBAR

