

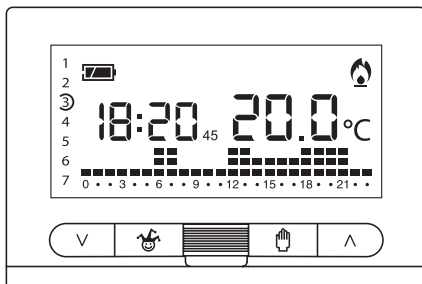

Thermostat programmable

FA01652-FR

**TH/350****MANUEL D'INSTALLATION ET D'UTILISATION**

FR Français

Instructions générales

- Lire attentivement les instructions avant toute opération d'installation et effectuer les interventions comme indiqué par le fabricant.
- L'installation, la programmation, la mise en service et la manutention du produit ne doivent être effectuées que par des techniciens qualifiés et dans le strict respect des normes en vigueur, y compris des règles sur la prévention des accidents et l'élimination des emballages.
- L'installateur doit s'assurer de la présence des éventuelles informations destinées à l'utilisateur et contrôler que celui-ci les a bien reçues.
- Avant toute opération de nettoyage ou d'entretien, mettre les dispositifs hors tension.
- Les appareils ne devront être destinés qu'à l'utilisation pour laquelle ils ont été explicitement conçus.
- Le fabricant décline toute responsabilité en cas d'éventuels dommages provoqués par des utilisations impropres, incorrectes et déraisonnables.
- Attention : ne remplacer les piles usagées que par des piles compatibles afin d'éviter tout risque d'explosion.
- Ne pas jeter les piles à la poubelle au terme de leur cycle de vie, mais les collecter séparément en vue d'un recyclage correct.

ÉLIMINATION - S'assurer que le matériel d'emballage n'est pas jeté dans la nature mais qu'il est bien éliminé selon les normes en vigueur dans le pays où le produit est utilisé. Éviter que l'appareil, au terme de son cycle de vie, ne soit jeté dans la nature. L'élimination de l'appareil doit être effectuée conformément aux normes en vigueur en privilégiant le recyclage de ses composants. Le symbole et le sigle du matériau figurent sur les composants à recycler.

Références normatives - Le produit est conforme aux directives de référence en vigueur.

Installation

Contenu de l'emballage

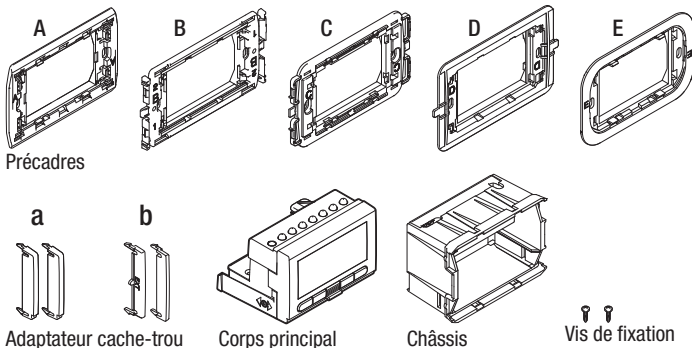

☞ Les cadres et les adaptateurs cache-trou gris anthracite et gris aluminium sont disponibles comme composants en option.

Les précadres et les adaptateurs cache-trou opportunément combinés permettent d'adapter le dispositif à la plupart des séries domestiques disponibles sur le marché en suivant les indications fournies ci-après.

☞ Les marques System, Playbus, Playbus Young, Chorus, sont la propriété de GEWISS S.p.A.

Les marques Light, Light Tech, Living International, Axolute, Luna, Livinglight Quadre, Matix, Livinglight Tonde, Livinglight AIR, Axolute Air, Living Now, sont la propriété de BTICINO S.p.A.

Les marques Plana, Eikon, Idea, Idea Rondò, Arché, Eikon Evo, sont la propriété de VIMAR S.p.A.

Les marques Vela Quadra, Vela Tonda, Serie Cross, sont la propriété de LEGRAND S.p.A.

Les marques Banquise, Sistema 45, Serie 44, sont la propriété d'AVE S.p.A.

La marque Elos est la propriété d'ABB S.p.A.

Comment combiner/adapter les précadres aux séries domestiques

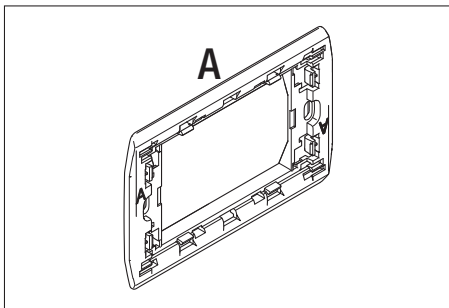

BTICINO - Light, Light Tech,
Living International.

VIMAR - Plana, Eikon.

LEGRAND - Vela Quadra,
Vela Tonda, Serie Cross.

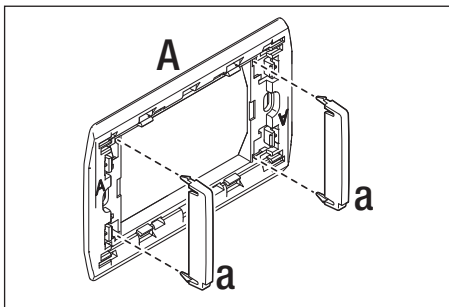

GEWISS - Playbus, Playbus
Young.

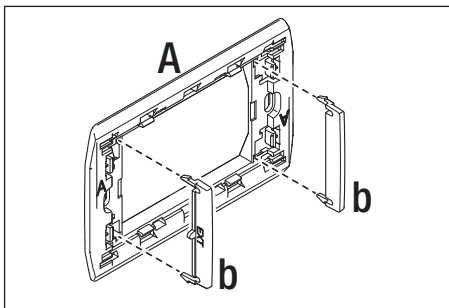

BTICINO - Matix.

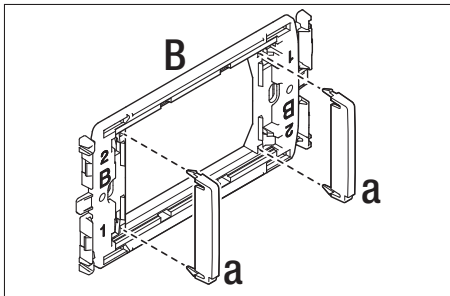

AVE - Banquise, Sistema 45.

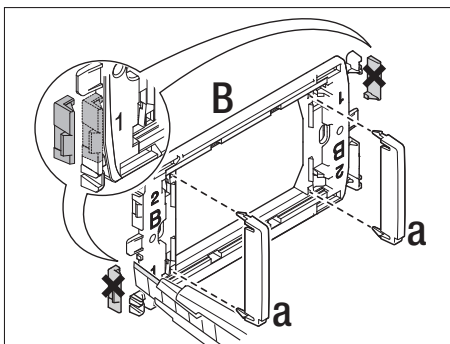

VIMAR - Idea, Idea Rondò.



ABB - Elos.



GEWISS - System.
BTICINO - Axolute, Luna.

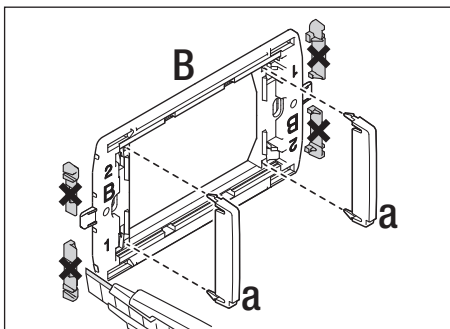
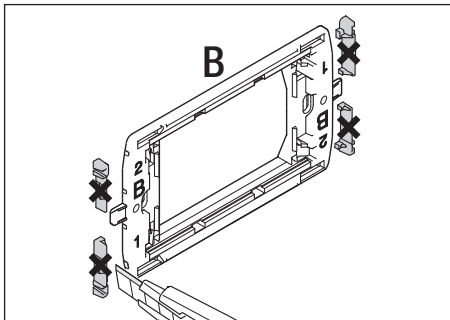
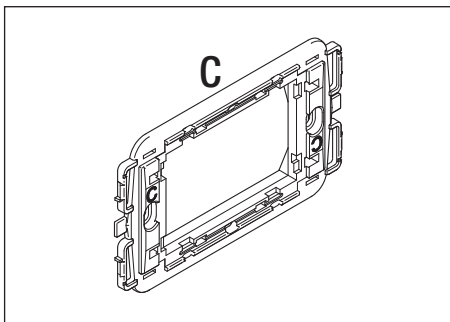

BTICINO - Livinglight Quadre.
VIMAR - Arché

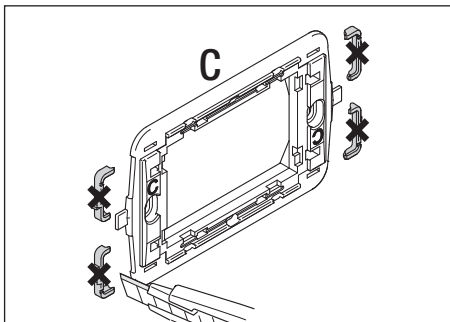

BTICINO - Livinglight Tonde.
GEWISS - Chorus.

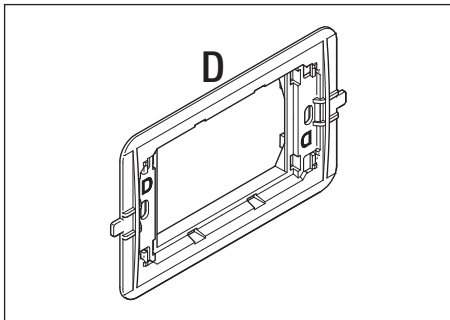

AVE - Serie 44. BTICINO
- Livinglight AIR.

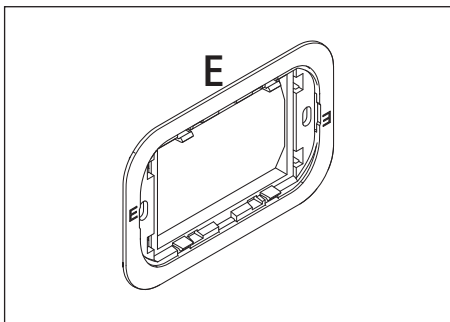

VIMAR - Eikon Evo.

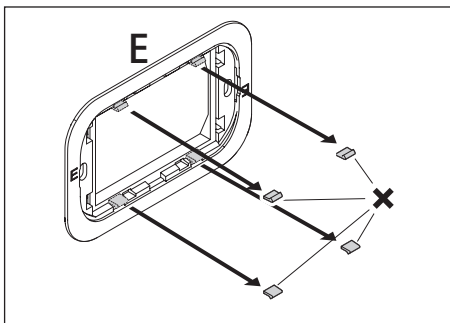

BTICINO - Axolute Air,
Living Now (avec Kit Cover
845XC-0010).

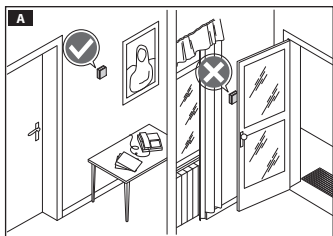

Installer l'appareil dans une position lui permettant de détecter correctement la température ambiante, si possible dans un mur interne, en évitant l'installation dans des ouvertures, derrière des portes, des rideaux ou près de sources de chaleur.

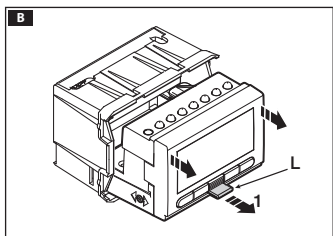

Extraire du cadre la languette L puis le corps de l'appareil jusqu'à la butée **B**.

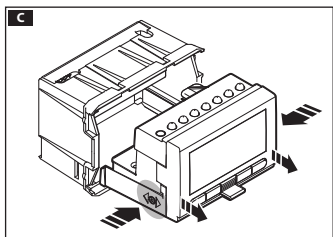

Appuyer sur les ailettes latérales près du symbole  pour extraire complètement du cadre le corps de l'appareil **C**.

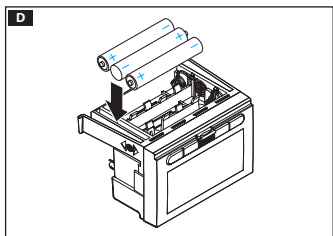

Introduire 3 piles alcalines LR03 AAA d'1,5 V dans le logement prévu à cet effet en respectant les polarités indiquées sur le fond **D**.

Branchements électriques

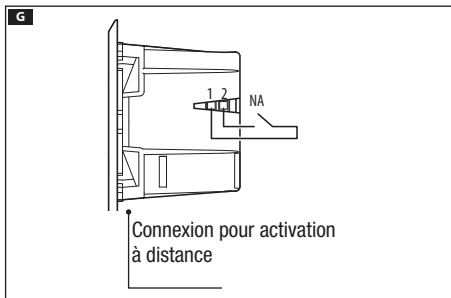
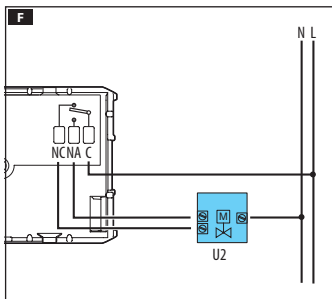
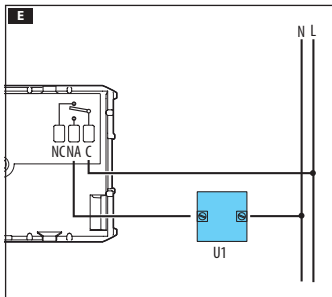

Les connexions doivent être effectuées en fonction du type d'équipement commandé par le thermostat programmable.

LÉGENDE

Conducteurs d'alimentation réseau

N = neutre

L = phase

Contacts du relais

C = commun

NO = contact normalement ouvert

NF = contact normalement fermé

Charges

U1 = brûleur, pompe de circulation, électrovanne, etc.

U2 = vanne motorisée

Entrées pour commande à distance

1 entrée

2 entrée

 Pour la connexion, consulter la documentation technique du dispositif à commander.

Installation

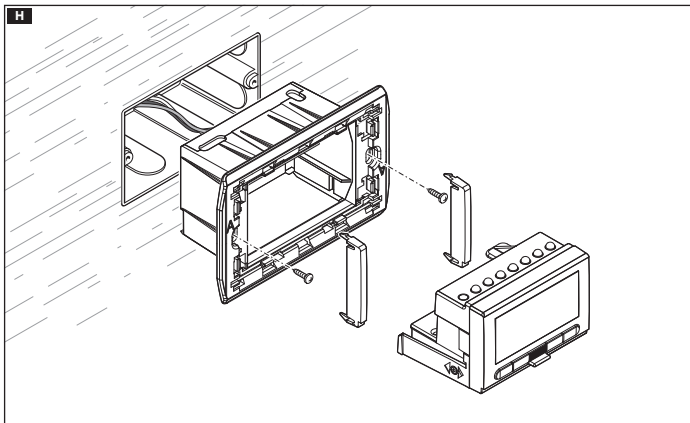

Après avoir assemblé le cadre et le précadre choisis et effectué les branchements électriques, assembler le thermostat programmable comme indiqué sur la figure **H**.

Description dispositif

Description des icônes sur l'afficheur et fonction des boutons du bandeau

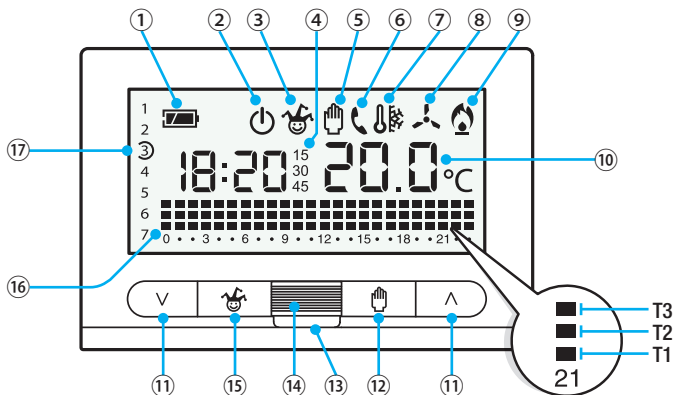

- ① État de charge de la pile.
- ② Zone thermique exclue du contrôle.
- ③ Zone thermique en mode Jolly.
- ④ 15
30
45 Retard programmé.
- ⑤ Zone thermique en mode Manuel.
- ⑥ Activation à distance.
- ⑦ Protection antigel activée.
- ⑧ Modalité rafraîchissement activée. Icône animée = rafraîchissement en cours.
- ⑨ Modalité chauffage activée. Icône animée = chauffage en cours.

- ⑩ Température détectée.
- ⑪ Boutons pour la modification des valeurs.
- ⑫ Bouton pour la sélection du mode MANUEL/AUTOMATIQUE.
- ⑬ Languette pour l'extraction du thermostat programmable du cadre.
- ⑭ Capteur de température.
- ⑮ Bouton pour l'activation du programme JOLLY ou MANUEL TEMPORISÉ.
- ⑯ Diagramme heures/températures T1, T2, T3.
- ⑰ Jours de la semaine avec indication du jour visualisé sur le diagramme.

Fonction des boutons internes

Pour accéder aux boutons de commande internes, extraire la languette ⑬ puis le corps de l'appareil du cadre.

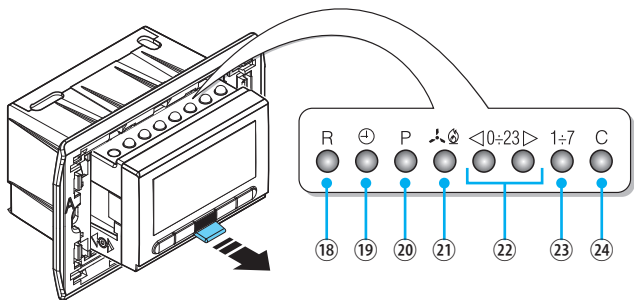

⑱	R	Bouton RàZ.
⑲	⊕	Configuration de l'horloge et du temps de retard à l'allumage ou à l'extinction.
⑳	P	Programmation de la température des 3 plages T1, T2, T3. Configuration des paramètres de fonctionnement.
㉑	🔥	Sélection du mode de fonctionnement du dispositif. RAFRAÎCHISSEMENT - CHAUFFAGE - OFF
㉒	<0-23>	Boutons pour la sélection de l'heure souhaitée sur le graphique de la programmation journalière.
㉓	1-7	Bouton pour la sélection du jour, voir ⑰.
㉔	C	Bouton pour la copie de la programmation journalière.

ATTENTION !

Le premier enfoncement d'un bouton quelconque active UNIQUEMENT l'éclairage de l'afficheur qui reste allumé pendant 15 secondes après le dernier enfoncement.

Nettoyer le dispositif uniquement avec un chiffon doux humidifié d'eau.

Programmation et utilisation du dispositif

Configuration de l'horloge

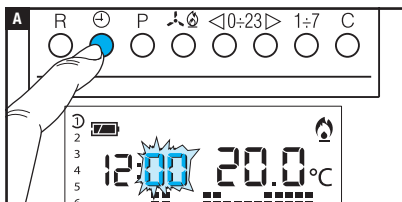

Extraire le corps de l'appareil.

Appuyer sur le bouton ⌚ **A**.

Les chiffres des minutes clignotent.

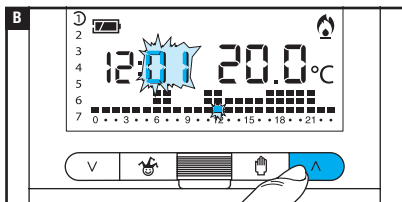

Se servir des boutons \wedge / \vee pour configurer la valeur exacte des minutes **B**.

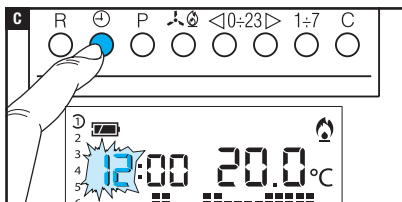

Appuyer sur le bouton ⌚ **C**.

Les chiffres des heures clignotent.

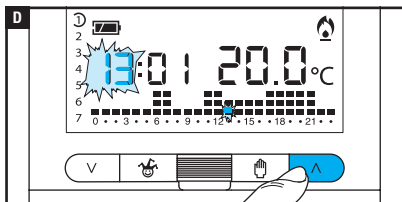

Se servir des boutons \wedge / \vee pour configurer l'heure exacte **D**.

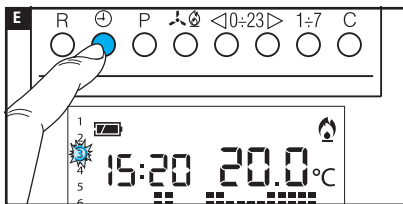

Appuyer sur le bouton **E**.

L'indicateur des jours de la semaine clignote.

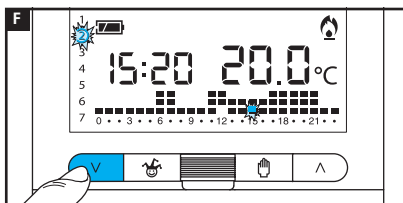

Se servir des boutons \wedge \vee pour configurer le jour en cours **F**.

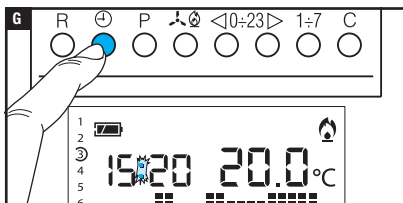

Appuyer sur le bouton pour terminer la procédure de configuration de l'heure et du jour **G**.

Les deux points entre les heures et les minutes clignoteront pour confirmer la fin de l'opération.

Au bout de 15 secondes d'inactivité, l'appareil sort de façon autonome de la procédure en mémorisant les dernières données configurées.

À chaque enfoncement des boutons \wedge \vee les chiffres affichés à l'écran diminuent ou augmentent d'une unité ; en maintenant ces mêmes boutons enfoncés, les chiffres à l'écran se succèdent lentement les 5 premières secondes puis plus rapidement.

Configuration de la modalité de fonctionnement

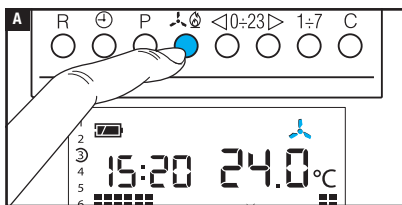

Appuyer sur le bouton  A pour choisir la modalité de fonctionnement de la zone thermique.

 Chauffage.

 Rafrâchissement.

 Off.

 Antigel.

Deux programmes ont été pré-mémorisés pour le fonctionnement AUTOMATIQUE de manière à faciliter l'utilisation du dispositif ; un pour le chauffage et l'autre pour le rafraîchissement avec les niveaux de température suivants :

Chauffage		Rafrâchissement	
Plage T1	16°C	Plage T1	24°C
Plage T2	18°C	Plage T2	26°C
Plage T3	20°C	Plage T3	28°C

Si les programmes pré-mémorisés correspondent à vos exigences, le dispositif ne requiert aucune autre instruction et peut immédiatement fonctionner.

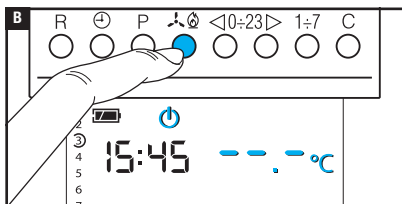



Modalité OFF

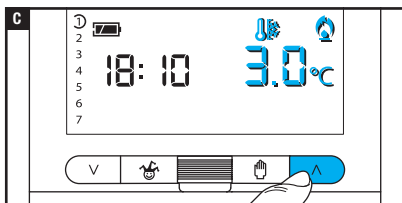

L'allumage de l'icône  confirme la désactivation de la zone thermique du contrôle de l'installation.

L'indication de la température ambiante disparaît pendant 5 secondes **B**.



Modalité Antigel

En mode OFF , appuyer sur l'un des boutons  et .

L'allumage simultané des icônes  et  confirme l'activation de la modalité antigel **C**.

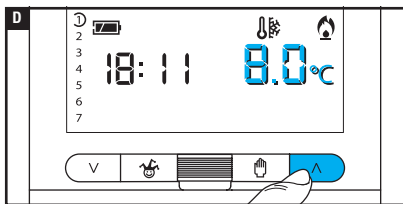

Les boutons \wedge / \vee permettent de configurer la température ambiante minimum tolérée pour la zone thermique.

température antigel programmable minimum 3,0°C - maximum 16,0°C.

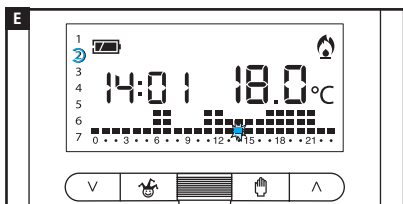

Appuyer de nouveau sur le bouton pour réinitialiser le programme de chauffage/rafraîchissement **E**.

Personnalisation du programme journalier des températures

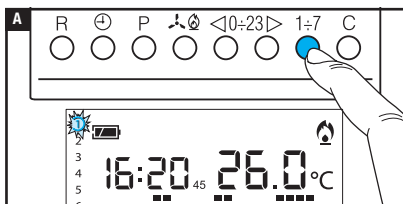

Extraire le corps de l'appareil.

À l'aide du bouton 1÷7 amener l'indicateur du jour sur 1 (Lundi) **A**.

La parenthèse correspondant au jour choisi clignote.

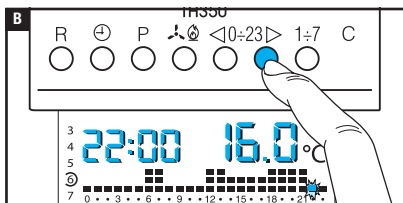

À l'aide des boutons \triangleleft 0÷23 \triangleleft déplacer l'indicateur clignotant sur 0 sur le graphique du programme journalier **B**.

☞ En phase de programmation, l'horloge indique l'heure signalée par le segment clignotant, les deux points entre les heures et les minutes ne clignotent pas et l'indication de la température prend la valeur du niveau sélectionné.

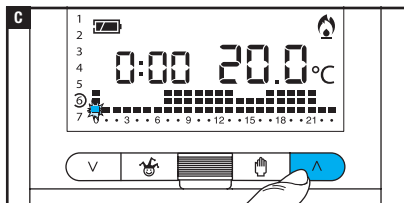

À l'aide des boutons $\wedge \vee$ **C** sélectionner la plage de température souhaitée ; appuyer ensuite sur le bouton 0÷23▷ pour passer à l'heure suivante et sélectionner quand même la température souhaitée **D**.

Poursuivre de la même manière jusqu'à arriver à 23 h 00.

Pour la journée de lundi, la programmation est terminée.

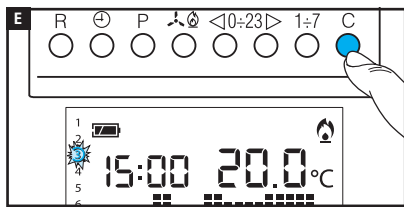
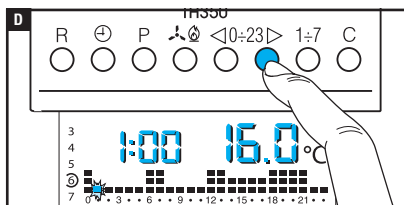

Pour copier le programme configuré dans d'autres jours de la semaine, appuyer sur le bouton **C** **E**.

Continuer d'appuyer sur le bouton C pour coller le programme sur les jours indiqués au fur et à mesure par le segment clignotant.



Pour programmer différemment les jours suivants, faire avancer le jour à l'aide du bouton 1÷7 et répéter la procédure précédemment illustrée **F**.

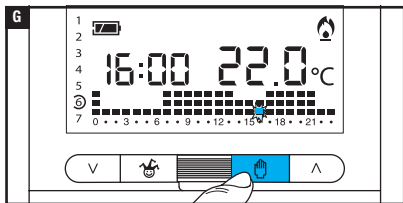

Appuyer sur le bouton  **G** pour terminer la programmation.

La procédure prend fin automatiquement au bout de 10 secondes d'inactivité.

Ajouter un retard à une activation programmée

Cette fonction a été conçue pour retarder l'activation programmée à une heure bien précise. Pour obtenir par exemple une température confortable à 7 h 00, il est possible de faire en sorte que l'installation s'active à 6 h 30. Pour ce faire, programmer à 6 h 00 la température souhaitée et configurer un retard de 30 minutes ; le dispositif actionnera l'installation à 6 h 30. L'indication du retard programmé s'affiche à l'écran pendant l'heure à laquelle il a été programmé.

 Il est possible de programmer un temps de retard sur plusieurs heures dans une même journée et sur plusieurs jours de la semaine.

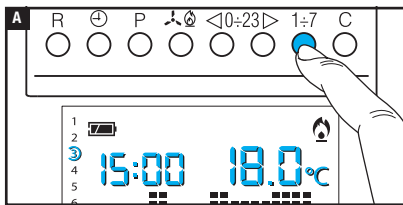

Extraire le corps de l'appareil.

Configurer le mode de fonctionnement AUTOMATIQUE.

Appuyer sur le bouton 1÷7 **A** pour sélectionner le jour de la semaine auquel configurer le retard.

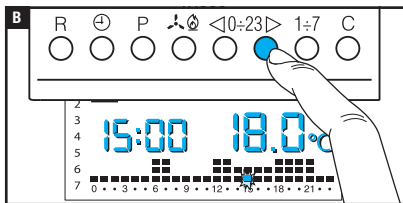

Appuyer sur le bouton <0÷23> **B** pour sélectionner l'heure du jour choisi à laquelle configurer le retard.

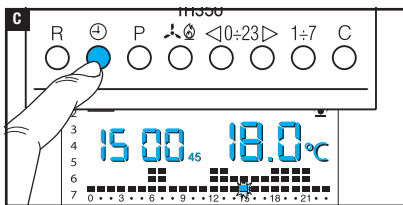

Appuyer plusieurs fois sur le bouton **+** **C** pour modifier cycliquement le temps de retard entre 15, 30, 45, 0 minutes.

La procédure prend fin automatiquement au bout de 10 secondes d'inactivité.

La configuration est sauvegardée dans la mémoire permanente du dispositif.

Personnalisation des valeurs de température T1, T2, T3

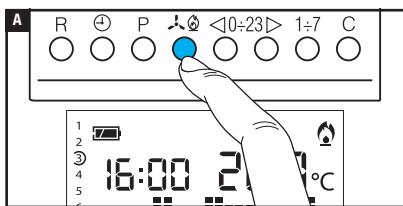

Extraire le corps de l'appareil.

Configurer le mode de fonctionnement AUTOMATIQUE.

Appuyer sur le bouton pour décider de configurer ou non les valeurs T1, T2, T3 pour le graphique chauffage () ou le graphique rafraîchissement (). **A**.

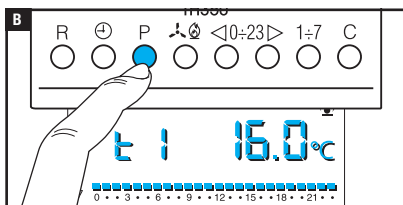

Appuyer sur le bouton P.

L'écran affiche la valeur de température attribuée à la plage T1 **B**.

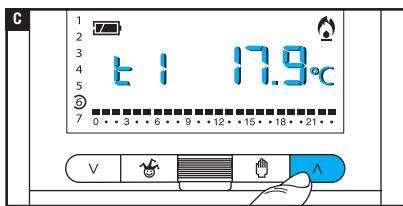

Se servir des boutons $\wedge \vee$ pour configurer la valeur souhaitée pour T1 **C**.

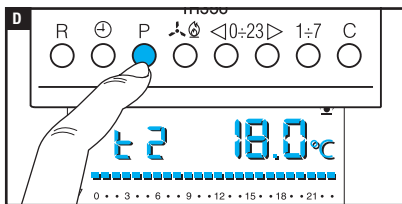

Appuyer sur le bouton P pour confirmer la valeur de la température visualisée à l'écran et pour passer au niveau de température suivant **D**.

Suivre les indications pour configurer toutes les pages de température comme souhaité.

La réapparition de tout le graphique du programme journalier à l'écran confirme la fin de la programmation des plages de température.

Au bout de 10 secondes à compter de la dernière manœuvre, l'appareil sort quoi qu'il en soit de la procédure en considérant comme valables les données jusqu'alors configurées.

Réintroduire le corps de l'appareil.

☞ La valeur attribuable à chaque plage de température est limitée par les valeurs de la plage immédiatement supérieure et inférieure.

Si, par exemple, la plage T3 est réglée sur 20°C et que la plage T1 l'est sur 16°C, la valeur de la plage T2 pourra varier entre 16,1°C et 19,9°C ; si T2 est réglée sur 21°C, la plage T3 est automatiquement amenée à 21,1°C.

Utilisation du programme Jolly

L'appareil dispose d'un programme JOLLY (à utiliser, par exemple, durant des fêtes en milieu de semaine, des congés, etc.) activable à tout moment durant la journée en cours et activé jusqu'à 24 h 00. Ce programme peut également être utilisé pour un des jours de la semaine.

Les configurations d'usine prévoient pour le programme Jolly le même profil que celui prévu pour le dimanche (7) ainsi que la possibilité de le personnaliser.

Pour activer ce programme dans la journée en cours, procéder comme suit :

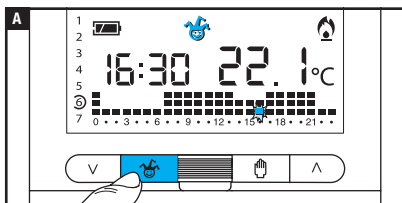

Extraire le corps de l'appareil.

Configurer le mode de fonctionnement AUTOMATIQUE.

Appuyer sur le bouton ☺ **A**.

La visualisation de l'icône ☺ confirme que le programme a bien été activé.

Le programme peut être personnalisé (voir « Personnalisation du programme journalier des températures » page 15). À minuit pile le dispositif fonctionne à nouveau en mode AUTOMATIQUE.

Pour sortir immédiatement du programme JOLLY et ramener l'appareil au mode de fonctionnement AUTOMATIQUE, appuyer de nouveau sur le bouton  ou sur .

Réserver le programme Jolly pour une journée bien précise

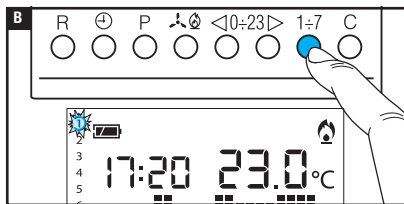



Extraire le corps de l'appareil.

Configurer le mode de fonctionnement AUTOMATIQUE.

À l'aide du bouton 1÷7, amener l'indicateur près du jour choisi pour l'activation **B**.

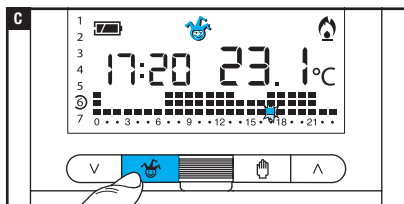
Appuyer sur le bouton  **C**.



La visualisation de l'icône  à l'écran confirme l'attribution du programme pour le jour sélectionné. Le programme sera exécuté à 0 h 00 durant le jour choisi.

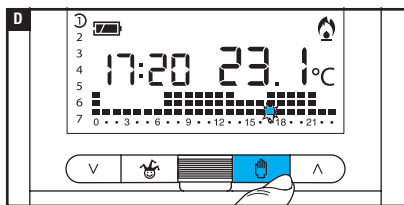

Il est possible de personnaliser le programme (voir « Personnalisation du programme journalier des températures » page 15).

Appuyer sur le bouton  ou attendre 10 secondes pour ramener l'appareil en mode de fonctionnement AUTOMATIQUE.

Supprimer la réservation du programme Jolly

À l'aide du bouton 1÷7, ramener l'indicateur près du jour pour lequel le programme Jolly a été réservé ; appuyer sur le bouton  ; la réservation est annulée.

Appuyer sur le bouton  ou attendre 10 secondes pour ramener l'appareil en mode de fonctionnement AUTOMATIQUE.

Mode de fonctionnement manuel

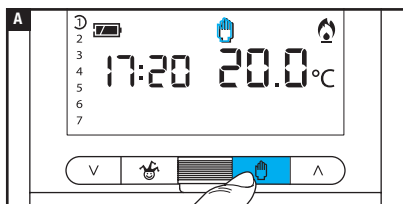

Pour désactiver momentanément le contrôle automatique de la température, il est possible de passer au fonctionnement **MANUEL** en appuyant sur le bouton  **A**.

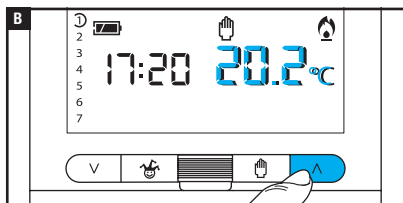

L'écran affiche aussi bien l'heure courante que la valeur de température manuelle préconfigurée (20°C).

Se servir des boutons \wedge \vee pour configurer la valeur souhaitée **B**.

La température configurée reste constante jusqu'à l'introduction de nouveaux réglages ou la sélection d'un mode de fonctionnement différent.

Appuyer de nouveau sur le bouton  pour revenir au fonctionnement **AUTOMATIQUE**.

Mode de fonctionnement manuel temporisé

Afin de maintenir une température fixe pendant quelques heures ou quelques jours (ex. : pour maintenir plus longtemps une température confortable durant des visites imprévues ou une température économique durant des absences prolongées), il est possible d'activer le programme **MANUEL TEMPORISÉ**.

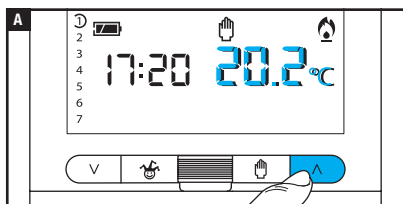

Activer le mode de fonctionnement **MANUEL**.

Se servir des boutons \wedge \vee pour configurer la valeur de température souhaitée **A**.

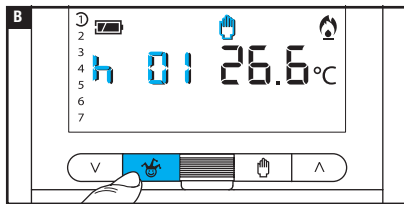

Appuyer sur le bouton **h** et utiliser les boutons $\wedge \vee$ pour configurer les heures d'activation souhaitées **B**.

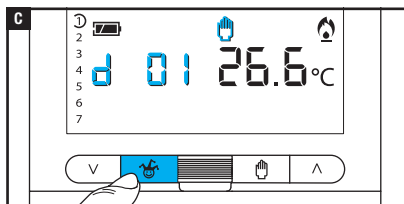

Appuyer de nouveau sur le bouton **d** et utiliser les boutons $\wedge \vee$ pour configurer les jours d'activation souhaités **C**.

Le programme ainsi composé est immédiatement activé et le reste jusqu'à écoulement du temps configuré ; le dispositif reprend ensuite le mode de fonctionnement AUTOMATIQUE.

Pour revenir au fonctionnement AUTOMATIQUE avant l'écoulement du temps programmé, appuyer sur le bouton **h**.

➔ À l'activation du programme, le reste de l'heure ou du jour est considéré comme une heure entière ou un jour entier.

Modifier le calibrage de la sonde de détection de la température

Si le positionnement du dispositif ne lui permet pas de détecter correctement la température, il est possible de modifier cette dernière de $\pm 3^{\circ}\text{C}$ par des incréments d'un dixième de degré.

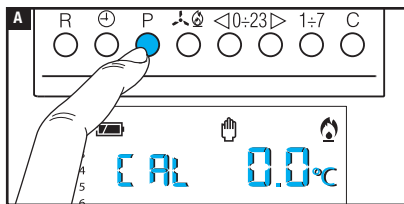

Extraire le corps de l'appareil.

Activer le mode de fonctionnement MANUEL.

Appuyer sur le bouton **P** **A**.

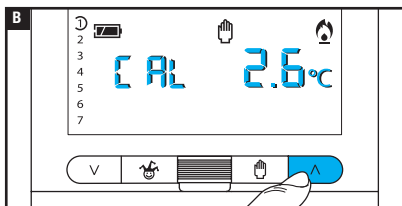

Utiliser les boutons $\wedge \vee$ pour configurer la valeur de correction souhaitée.

 La configuration est sauvegardée dans la mémoire permanente du dispositif.

Activer / désactiver l'anticipation automatique

Cette fonction (uniquement activée en mode chauffage) permet au dispositif d'**adapter automatiquement** l'instant d'allumage de l'installation pour obtenir la température souhaitée à l'heure configurée. L'anticipation, calculée en fonction de la différence entre la température effective et celle configurée, peut être au maximum de trois heures par rapport à l'heure à laquelle la température à atteindre a été configurée.

Exemple de fonctionnement

Si le dispositif est programmé pour obtenir une température de 20°C à 7 h 00 et que l'**anticipation automatique n'est pas activée**, l'installation sera allumée à 7 h 00 sans toutefois garantir une température de 20°C à cette même heure.

Si l'**anticipation automatique est activée**, le thermostat programmable anticipera l'allumage de l'installation pour obtenir une température de 20°C à 7 h 00 ; grâce au mécanisme d'auto-apprentissage, le thermostat programmable mémorise les paramètres thermiques de la pièce pour obtenir avec plus de précision, les jours suivants, la température configurée.

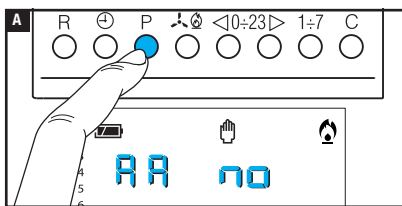

Extraire le corps de l'appareil.

Activer le mode de fonctionnement MANUEL.

Appuyer sur le bouton P jusqu'à ce que l'écran affiche l'indication **AA** .

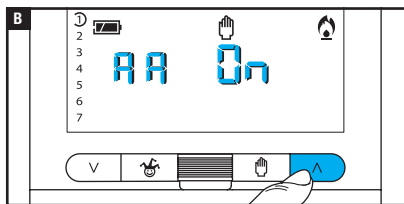

Se servir des boutons $\wedge \vee$ pour activer/désactiver l'anticipation automatique **B**.

AA nO = Désactivée.

AA On = Activée.

La configuration est sauvegardée dans la mémoire permanente du dispositif.

Configurer le type d'algorithme de gestion thermique

Le dispositif permet de choisir le type d'algorithme à appliquer pour la gestion de l'installation entre : différentiel et proportionnel intégral.

Activation et configuration de l'algorithme différentiel

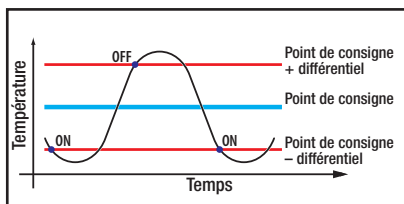

Ce système de réglage est conseillé sur des installations particulièrement difficiles à contrôler avec des variations extrêmes de la température extérieure.

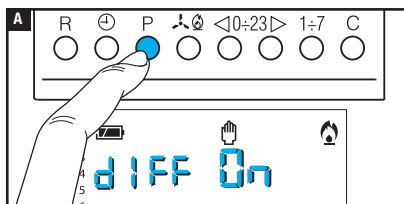

Extraire le corps de l'appareil.

Activer le mode de fonctionnement MANUEL.

Appuyer sur le bouton P jusqu'à ce que l'écran affiche l'indication **d i f f O n A**.

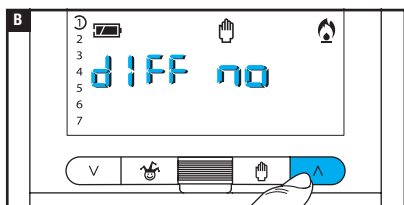

Se servir des boutons $\wedge \vee$ pour activer/désactiver l'algorithme différentiel **B**.

d i f f On = Activé.

d i f f no = Désactivé.

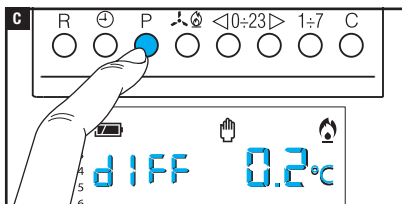

Avec différentiel activé (dIFF 0.2), appuyer sur le bouton P à l'écran pour pouvoir lire la valeur du différentiel thermique configuré **C**.

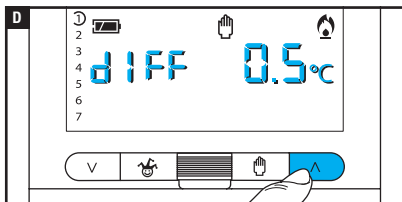

Se servir des boutons \wedge / \vee pour configurer la valeur du différentiel entre 0°C et 0,9°C **D**.

En cas de configuration du différentiel sur 0°C, un délai minimum d'allumage/extinction d'1 minute sera respecté durant le fonctionnement indépendamment de la température ambiante détectée.

Appuyer sur le bouton P pour sortir de la programmation.

Activation et configuration de l'algorithme proportionnel intégral

Cet algorithme permet au thermostat programmable de réduire les cycles d'allumage de la chaudière au fur et à mesure que la température ambiante avoisine celle configurée, en obtenant ainsi une forte réduction des consommations avec un degré de confort optimal. Il existe trois programmes préconfigurés adaptés aux différents types d'installations (P1, P2 et P3) ou bien un programme totalement manuel (P4).

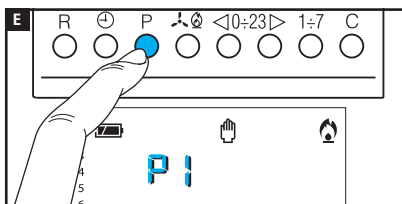

Avec différentiel désactivé (dIFF 0.0) **B**, appuyer sur le bouton P pour accéder à la section permettant de sélectionner un des programmes proportionnels intégraux disponibles **E**.

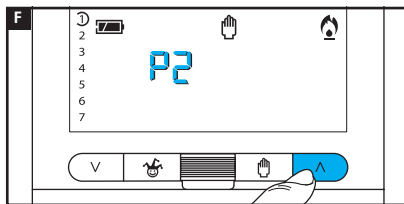

Se servir des boutons $\wedge \vee$ pour choisir le programme souhaité entre : P1, P2, P3 **F** (voir graphique et tableau **L**) ; appuyer sur le bouton P pour confirmer la sélection et terminer la programmation.

En cas de sélection du programme P4, l'enfoncement du bouton P permet d'accéder à la programmation de chaque paramètre de composition du programme manuel P4.

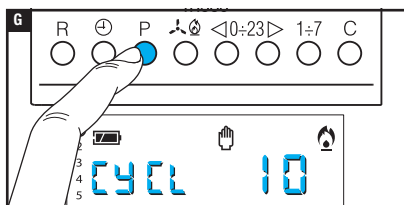

Le premier paramètre concerne la durée des cycles d'allumage **G**.

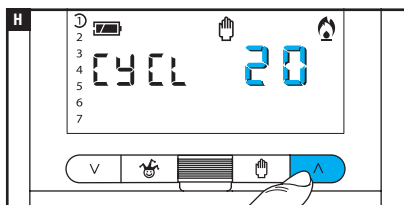

Se servir des boutons $\wedge \vee$ pour choisir la durée du cycle entre 5, 10, 15, 20, 25, 30, 35 ou 40 minutes **H**.

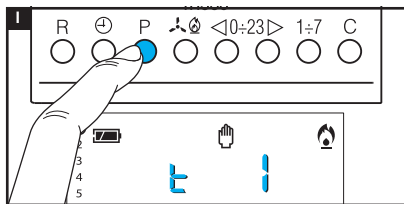

Appuyer sur le bouton P **I** pour confirmer la durée du cycle configurée et passer au réglage du temps minimum de ON.

Se servir des boutons $\wedge \vee$ pour choisir le temps minimum de ON entre 1 et 5 minutes.

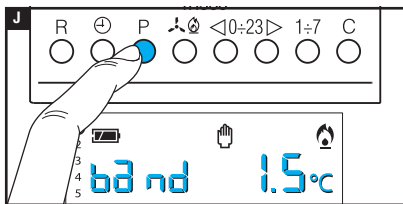

Appuyer sur le bouton P **J** pour confirmer le temps minimum de ON configuré et passer au réglage de la bande proportionnelle.

Se servir des boutons $\wedge \vee$ pour régler la valeur de la bande proportionnelle à une valeur comprise entre 1 et 3°C.

Le graphique et le tableau **K** peuvent faciliter le choix du type de programme ou de la valeur des paramètres à saisir.

Appuyer sur le bouton P pour sortir de la programmation.

Tous les paramètres relatifs à la configuration du type d'algorithme de gestion thermique sont sauvegardés dans la mémoire permanente du dispositif.

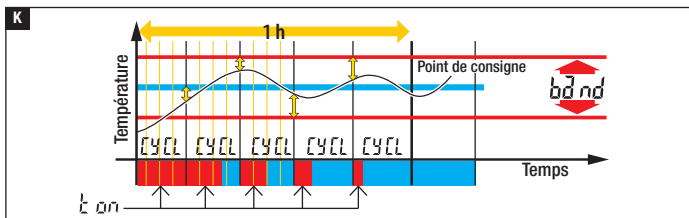

Prog.	Durée cycle (minutes)	Temps minimum de ON (minutes)	Bande proportionnelle	Type d'installation
P1	10	1	1,5°C	Base pour brûleur à gaz, ventilo-convecteurs, vannes de zone, radiateurs en aluminium
P2	5	1	1,5°C	Radiateurs électriques
P3	20	2	1,5°C	Installations rayonnantes ou au sol, rafraîchissement
P4	de 5 à 40	de 1 à 5	de 1°C à 3°C	

Activations à distance

La connexion d'une interface spécifique aux bornes 1-2 (voir « Branchements électriques » page 8) permet de/d' :

- forcer à distance le fonctionnement de l'appareil en mode manuel,
- activer un programme temporisé spécial précédemment programmé.

Forcer à distance le fonctionnement de l'appareil en mode manuel

À l'aide d'une commande spécifique à distance, l'utilisateur peut faire en sorte que le dispositif annule tout programme en cours d'exécution et se mette à fonctionner en mode manuel.

L'activation à distance de la modalité manuelle est signalée par l'affichage du symbole .

La température cible est celle configurée par l'utilisateur au cours de la dernière utilisation du dispositif en mode manuel.

La programmation reste activée jusqu'à toute nouvelle programmation effectuée manuellement sur le dispositif ou jusqu'à la réception d'une nouvelle commande à distance, qui ramènera le dispositif à la programmation précédant la réception du premier message.

 *Pour activer la modalité manuelle, fermer le contact et le laisser fermé (au bout de 5 secondes environ, le dispositif exécutera l'action). Pour rétablir la condition précédente, ouvrir le contact et le laisser ouvert.*

Activation à distance d'un programme manuel temporisé spécial

Il est possible de mémoriser 2 programmes manuels temporisés pouvant être activés à distance, à savoir un pour la modalité de CHAUFFAGE et un autre pour la modalité de RAFRAÎCHISSEMENT.

L'activation à distance du programme manuel temporisé est signalée par l'affichage du symbole .

La programmation reste activée jusqu'à toute nouvelle programmation effectuée manuellement sur le dispositif ; au terme du programme manuel temporisé, le dispositif reprend la programmation précédant la réception du message.

La configuration prédéfinie du programme manuel temporisé est :

- 1 heure à 20°C en mode CHAUFFAGE,
- 1 heure à 24°C en mode RAFRAÎCHISSEMENT.

 *Quand le programme est activé à distance, le reste de l'heure ou du jour est considéré comme une heure entière ou un jour entier.*

 *Pour activer le mode manuel à la fin, fermer le contact et le laisser fermé de 3 à 5 secondes, puis le rouvrir.*

Générer un programme manuel temporisé pour l'activation à distance

Extraire le corps de l'appareil. Activer le mode de fonctionnement MANUEL.

Sélectionner le mode de fonctionnement pour lequel créer le programme (CHAUFFAGE ou RAFFRAÎCHISSEMENT).

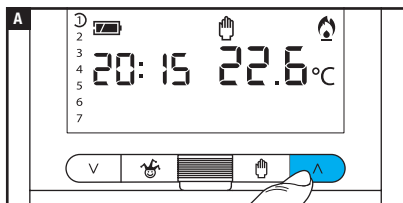

Se servir des boutons ▲▼ pour régler la valeur de température souhaitée **A**.

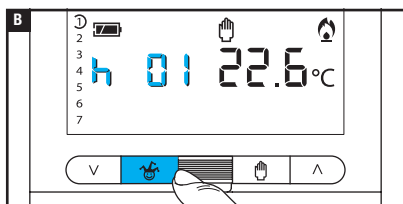

Appuyer sur le bouton 👤 **B**.

Se servir des boutons ▲▼ pour configurer le nombre d'heures d'activation.

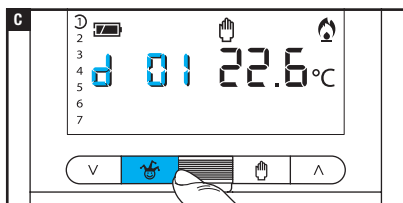

Appuyer sur le bouton 👤 **C**.

Se servir des boutons ▲▼ pour configurer le nombre de jours d'activation (de 1 à 99).

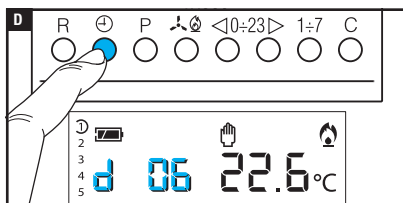

Appuyer sur le bouton ⌚ **D** pour sauvegarder le programme configuré comme programme activable à distance.

Calcul des heures de fonctionnement

Extraire le corps de l'appareil.
Activer le mode de fonctionnement MANUEL **A**.

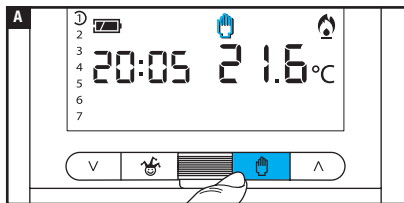

Appuyer sur le bouton C **B**.
L'écran visualise pendant 5 secondes le temps de fonctionnement.

Pour remettre le compteur à zéro, appuyer sur le bouton \oplus avant que la donnée ne soit plus visualisée.

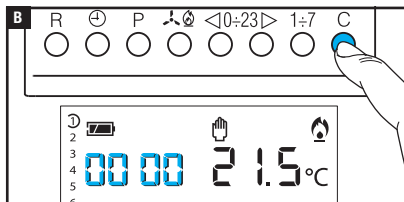

Remise à zéro du dispositif

En cas d'anomalies de fonctionnement, d'interventions et d'autres raisons techniques, l'appareil peut avoir besoin d'être remis à zéro.

Extraire le corps de l'appareil.
Appuyer sur le bouton R **C**.

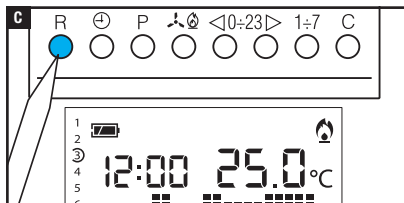



Cette opération NE comporte PAS l'élimination d'éventuels programmes personnalisés qui seront réinitialisés, avec les autres données, au redémarrage de l'appareil.

Restauration des configurations d'usine

Pour réinitialiser toutes les configurations d'usine, restaurer le dispositif à l'aide du bouton R (voir paragraphe précédent), puis (dans les 10 secondes qui suivent) appuyer en même temps sur les boutons $\vee + \wedge + 1 \div 7$ (l'apparition de la version du dispositif indiquera le succès de l'opération) et enfin à nouveau sur le bouton R.

Remplacement des piles

Le symbole  clignotant à l'écran indique que les piles doivent être remplacées d'ici 1 mois environ. Lorsque l'écran affiche l'indication  et le symbole , l'appareil ne fonctionne plus et la zone thermique n'est plus contrôlée.

Après avoir enlevé les piles usagées, il est nécessaire d'introduire les nouvelles piles (3 piles alcalines LR03 AAA d'1,5 V) dans les 2 minutes qui suivent ; après écoulement du temps limite, le dispositif sera réinitialisé, ce qui lui fera perdre l'horaire tout en maintenant les configurations précédentes (éventuels programmes personnalisés, etc.).

ATTENTION !

Si les piles ne sont pas remplacées à temps, le système de chauffage pourrait se détériorer (la protection antigel n'est plus garantie).

Le positionnement incorrect des piles peut endommager l'appareil.

L'utilisation de piles épuisées peut provoquer des anomalies de fonctionnement.

Caractéristiques techniques

- Appareil à usage domestique.
- Dispositif électronique à montage indépendant.
- Afficheur graphique LCD rétroéclairé.
- Alimentation : 3 piles alcalines LR03 AAA d'1,5 V.
- Autonomie : au-delà d'1 an.
- Caractéristiques du relais : tension maximum 250 V, courant maximum 5 A avec charge résistive, 2 A avec charge inductive.
- Type d'action : 1B-U.
- Contacts disponibles : 1 contact à permutation NO-NF.
- Intervalle de détection de la température ambiante : 15 secondes.
- Résolution de lecture : 0,1°C.
- Précision : $\leq \pm 0,3^\circ\text{C}$.
- Logiciel classe A.
- Degré de pollution : 2.
- Tension d'impulsion : 4 kV.
- Température maximum de la tête de commande : 40°C.
- Degré de protection : IP30.
- Isolation électrique classe II.
- Température de fonctionnement : de 0°C à +40°C.

CAME 

CAME.COM

CAME S.P.A.

Via Martiri Della Libertà, 15
31030 Dosson di Casier - Treviso - Italy
tel. (+39) 0422 4940 - fax. (+39) 0422 4941