

1 INSTRUCTIONS ET RECOMMANDATIONS



Avant toute intervention, couper le courant

Technologie « OneClick » avec contacts auto-dénudant.



Utiliser des boîtiers de profondeur 50mm
Diamètre 67 ou 68mm pour poste simple

2 CÂBLAGE



Connecteur Volition – Cat6, FTP 8 contacts 9^{ème} pour continuité terre.

Ouvrir les 2 clapets arrières et insérer les fils dans l'ordre suivant:

- 8-Brun
- 7-Brun/Blanc
- 6-Vert
- 5-Bleu/Blanc
- 4-Bleu
- 3-Vert/Blanc
- 2-Orange
- 1-Orange/Blanc

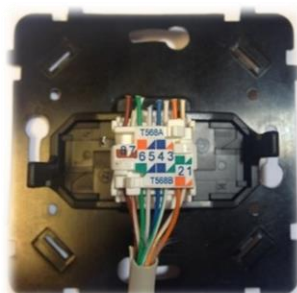

Refermer les 2 clapets arrières; les fils sont sertis et bloqués.

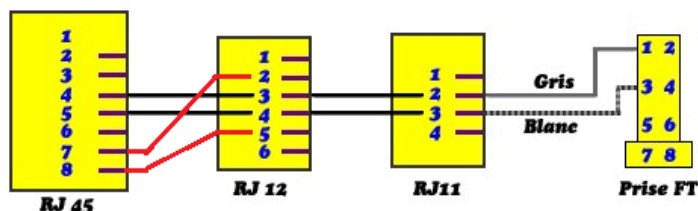
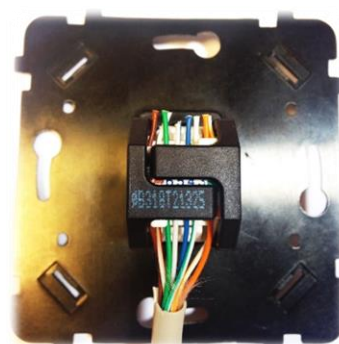

3 MONTAGE

Après avoir réalisé le câblage selon les instructions, placer le mécanisme dans la boîte d'encastement et visser la platine selon le schéma ci-contre.

Vis fournies avec la boîte d'encastement.

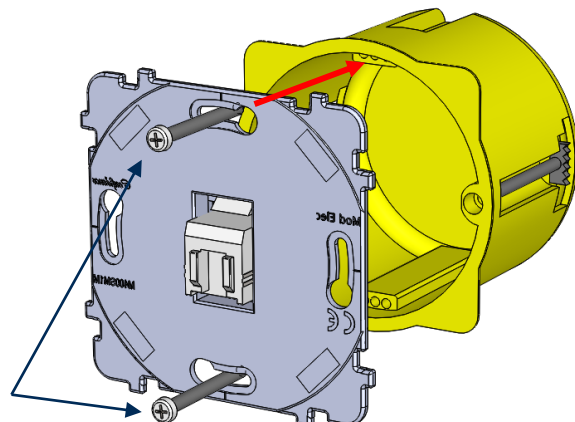

4 TABLE DES RÉFÉRENCES CONCERNÉES

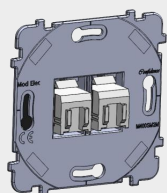

Référence et libellé:

087-390G S RJ45 Cat 6
087-400G S DOUBLE RJ45 Cat 6

Compatible avec:

Collection Confidence

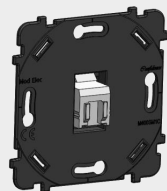

087-390B S RJ45 Cat 6
087-400B S DOUBLE RJ45 Cat 6

Collection Hitera, Désir, Karo

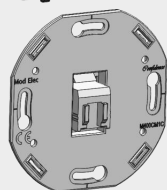

087-390W S RJ45 Cat 6
087-400W S DOUBLE RJ45 Cat 6

Collection Iris

5 HOMOLOGATIONS

En conformité avec les normes internationales de câblage ISO/IEC 11801, EN 50173-1 et ANSI/TIA/EIA-568-B-2-1.

- Conforme CEI 60603-7.