

## PANNEAU TRIPHASE AVEC UN JEU DE COUPE-CIRCUIT TYPE G

Spécification technique : Enedis-CDCMC K.8.4-06

IL EST CONSEILLE DE LIRE ATTENTIVEMENT LA NOTICE AVANT DE PROCEDER A L'INSTALLATION DU MATERIEL

**Note** : Ce matériel doit être installé par du personnel compétent et familier tant avec l'équipement qu'avec les règles de consignation. Cette notice ne peut en aucun cas se substituer à tout stage ou expérience relevant des consignes de sécurité.

**Important** : S'assurer que les règles d'exploitation sont respectées et notamment les prescriptions de la NF C14-100. Cette notice ne concerne que les principales étapes de l'installation du matériel sur des câbles hors tension. Les montages sous tension sont effectués sous la responsabilité du donneur d'ordre, dans le respect des règles en vigueur, notamment celles des CET-BT et des instructions UTE 18-510.

### DOMAINE D'APPLICATION

Le panneau de contrôle de type G permet la pose d'un CCPI, d'un disjoncteur tétrapolaire et d'un compteur LINKY triphasé pour une puissance souscrite  $\leq 36kVA$

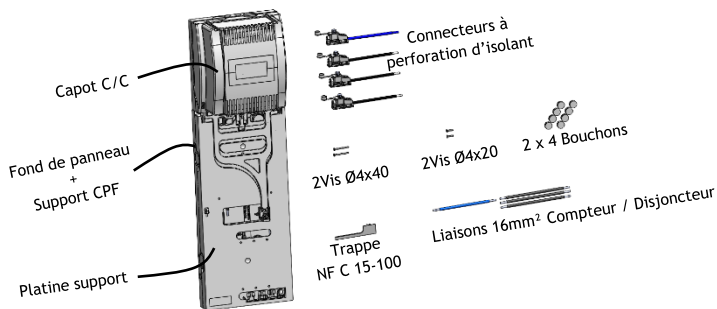

### Outillage préconisé :

Tournevis Cruciforme N°2



Tournevis Plat 6.5mm



Tournevis BTR de 4



Clé à cliquet



Clé béquille



### CAPACITES DE RACCORDEMENT

- 6 à 35 mm<sup>2</sup> pour des conducteurs câblés classe 2 à âme cuivre
- 16 à 35 mm<sup>2</sup> pour des conducteurs câblés classe 2 à âme aluminium.
- 16 à 35 mm<sup>2</sup> pour des conducteurs massifs à âme aluminium.

(Retirer la gaine extérieure dans le cas de conducteur à double isolation)

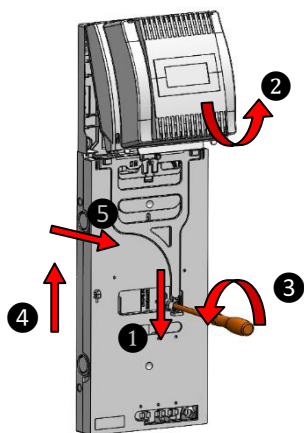

### OUVERTURE DU PANNEAU

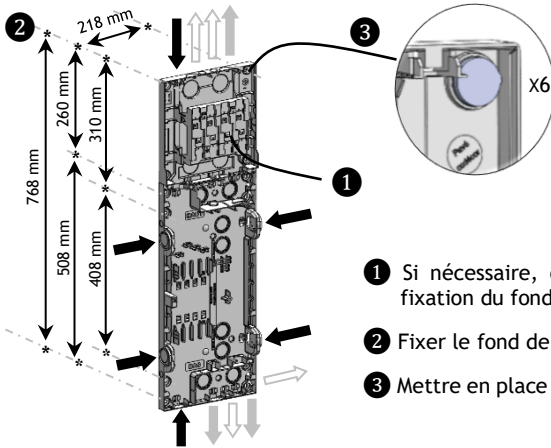

- 1 Soulever puis descendre la tiritte
- 2 Déposer le capot C/C
- 3 Dévisser la vis de fixation
- 4 Coulisser le panneau vers le haut
- 5 Déposer la platine support

## FIXATION DU FOND DE PANNEAU



-  arrivée puissance
-  départ puissance
-  départ téléinformation et asservissement

- ① Si nécessaire, casser les prédéfonçables du fond avant la fixation du fond de panneau
- ② Fixer le fond de panneau avec 6 Vis de Ø 5mm (non fournies)
- ③ Mettre en place les quatre bouchons pour restituer la classe II

## RACCORDEMENT DU CABLE D'ARRIVEE

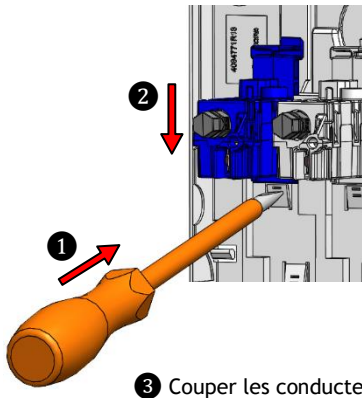

- ① Déclipser les deux Connecteurs Portes Fusible (CPF)
- ② Coulisser et mettre de côté les Connecteurs Portes Fusible (CPF)

Repère de Coupe

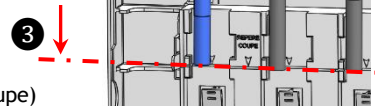

- ③ Couper les conducteurs à longueur (Repère de coupe)

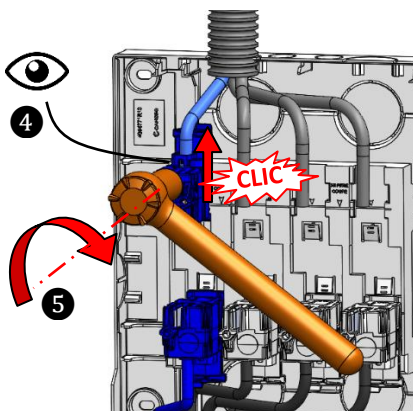

- ④ Enfiler le connecteur porte fusible (CPF) sur le conducteur jusqu'en butée et l'engager sur le support jusqu'au clipsage
- ⑤ Visser la vis fusible, dans l'axe, jusqu'à rupture de la tête



**Ne pas dénuder les conducteurs**  
(Dans le cas d'une double isolation, retirer la gaine extérieure)



**Connecteur réutilisable 4 fois**  
**Couple de serrage : 9 N.m**

## DEPART CLIENT VERS LE HAUT OU VERS LE BAS

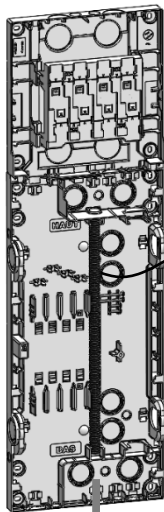

Gaine Ø16

OU

### Départ vers le haut :

Pour la téléinformation et l'asservissement client positionner une gaine de Ø16mm et pour la sortie puissance une gaine de Ø32mm

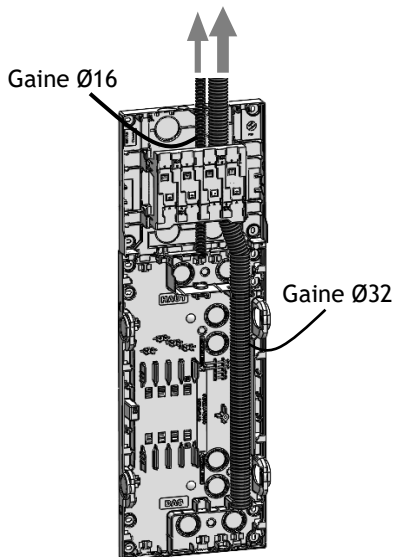

Gaine Ø16

Gaine Ø32

### Départ vers le bas :

Pour la téléinformation et l'asservissement client positionner une gaine de Ø16mm

## RACCORDEMENT DU COMPTEUR ET DU DISJONCTEUR

- 1 Fixer le disjoncteur à l'aide des 2 vis de Ø4x40 fournies
- 2 Positionner et fixer le compteur à l'aide des 2 vis de Ø4x20 fournies
- 3 Raccorder les 4 liaisons compteur/disjoncteur
- 4 Brider les 4 liaisons CPF/compteur à l'aide des colliers fournis, puis raccorder les liaisons aux bornes du compteur
- 5 Mettre en place les fusibles et la barrette de neutre T00

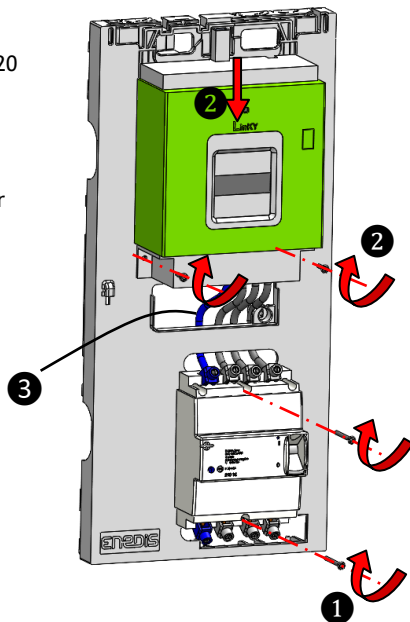
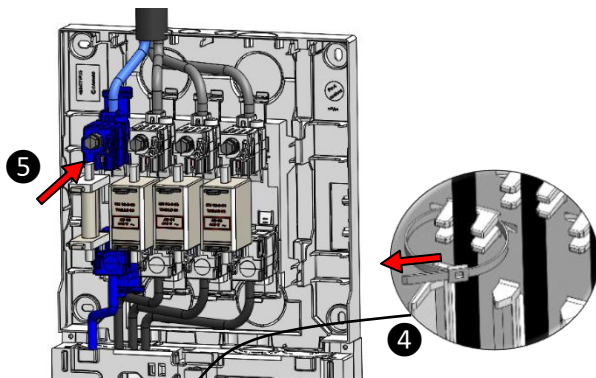

- 6 Visser la vis de fixation de la platine support
- 7 Remettre le capot C/C
- 8 Remonter la tirette pour condamner le capot C/C
- 9 Remettre les capots du disjoncteur et du compteur et sceller le panneau et les appareillages (4 scellés)



L'accès à la tirette de verrouillage du capot sera rendu impossible après mise en place du capot NF C 14-100 du compteur

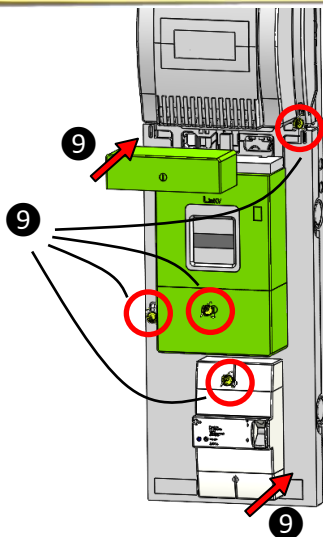
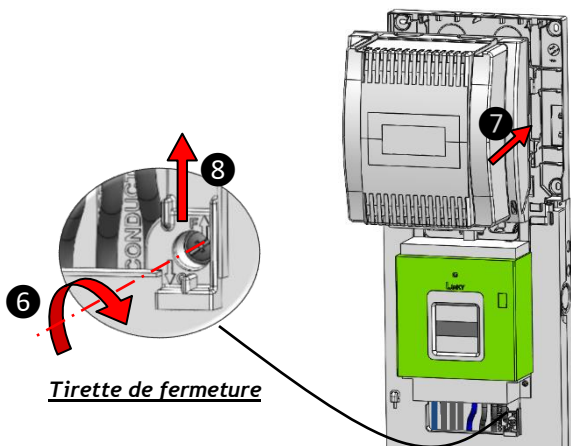

## RACCORDEMENT NF C 15-100 (RESERVE A L'ELECTRICIEN)

- 1 Ôter les capots NF C 15-100 du disjoncteur et du compteur
- 2 Retirer la trappe d'accès à la zone NF C 15-100 du panneau
- 3 Raccorder les conducteurs de départ aux bornes aval du disjoncteur au couple prescrit
- 4 Connecter si besoin, les conducteurs de téléinformation et d'asservissement sur les bornes correspondantes du compteur en passant par l'ouverture prévue à cet effet
- 5 Remettre la trappe NF C 150-100, puis les capots du disjoncteur et du compteur

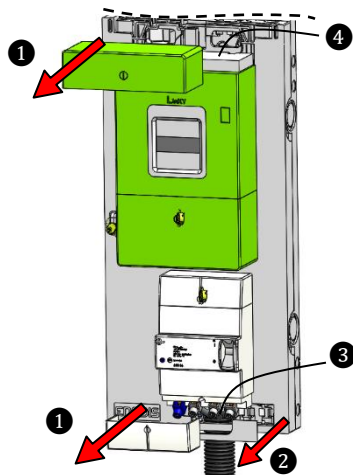

## DEPOSE ET FIN DE VIE

En fin de vie, le panneau est facilement démontable à l'aide d'outils traditionnels et chaque élément peut être isolé. Les pièces en matériau synthétique sont identifiées d'une marque de leur famille d'appartenance pour permettre un tri avant recyclage.