

# Modules de temporisation

SÉRIE  
86



Fabrication de  
céramique



Fabrication  
de papier



Imprimantes



Machines  
d'emballage



Machines à  
bois



Laiteries



Machines textile

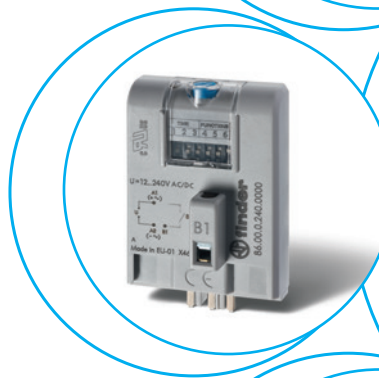



**Modules de temporisation utilisables avec relais et support**

**86.00 - Module de temporisation multifonction et multitenion**

**86.30 - Module de temporisation bifonction et multitenion**

- Module de temporisation pour supports série 90, 92, 96 (type 86.00) et série 90, 92, 94, 95, 96, 97 (type 86.30)
- Plage d'alimentation très étendue : 12...240 V AC/DC (86.00) 12...24 V AC/DC ou 230...240 V AC (86.30)
- Indicateur LED
- Versions Atex disponibles

**86.00**



- Plage de temps de 0.05 s à 100 h
- Multifonction
- Montage sur supports types 90.02, 90.03, 92.03 et 96.04

**86.30**



- Plage de temps de 0.05 s à 100 h
- Bi-fonction
- Montage sur supports types 90.02, 90.03, 92.03, 94.P3, 94.P4, 94.02, 94.03, 94.04, 95.P3, 95.P5, 95.03, 95.05, 96.02, 96.04, 97.P1, 97.P2, 97.01 et 97.02

- AI:** Temporisé à la mise sous tension  
**DI:** Intervalle  
**SW:** Clignotant à cycle symétrique départ Travail  
**BE:** Temporisé à la coupure avec signal de commande  
**CE:** Temporisé à la mise sous tension et à la coupure avec signal de commande  
**DE:** Intervalle avec signal de commande  
**EE:** Intervalle au retrait du signal de commande  
**FE:** Intervalle à l'établissement et au Retrait du signal de commande

- AI:** Temporisé à la mise sous tension  
**DI:** Intervalle



Schéma de raccordement (sans signal de commande)

Schéma de raccordement (avec signal de commande)

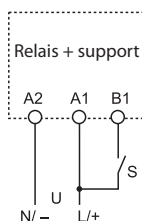
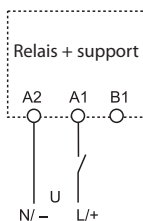

Schéma de raccordement (sans signal de commande)

\* Pour les versions Atex, voir tableau "autres données" page 4  
 Pour le schéma d'encombrement voir page 5

**Caractéristiques des contacts**

Configuration des contacts	
Courant nominal/courant max. instantané	A
Tension nominale/tension max. commutable	V AC
Charge nominale en AC1	VA
Charge nominale en AC15 (230 V AC)	VA
Puissance moteur monophasé (230 V AC)	kW
Pouvoir de coupure en DC1 : 24/110/220 V	A
Charge mini commutable	mW (V/mA)
Matériau contacts standard	

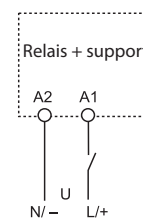
Voir relais série 56, 60 et 62  
 Note : ne pas utiliser avec les relais séries 62.3x.x012.x300 et 62.3x.x012.x600

Voir relais séries 40, 46, 55, 56, 60 et 62

**Caractéristiques de l'alimentation**

Tension d'alimentation nominale (U <sub>N</sub> )	V AC (50/60 Hz)
	V DC
Puissance nominale AC/DC	W
Plage d'utilisation	V AC (50/60 Hz)
	DC

12...240

12...24

110...125

230...240

12...240

12...24

—

—

1.2

0.15

10.2...265

9.6...33.6

88...137

184...265

10.2...265

9.6...33.6

—

—

**Caractéristiques générales**

Temporisations disponibles	
Précision de répétition	%
Temps de réarmement	ms
Durée minimum de l'impulsion	ms
Précision d'affichage - fond d'échelle	%
Durée de vie électrique à charge nominale AC1 cycles	
Température ambiante	°C
Indice de protection	

(0.05...1)s, (0.5...10)s, (5...100)s, (0.5...10)min, (5...100)min, (0.5...10)h, (5...100)h

± 1

± 1

≤ 50

≤ 50

50

—

± 5

± 5

Voir relais séries 56, 60 et 62

Voir relais séries 40, 46, 55, 56, 60 et 62

-20...+50

-20...+50

IP 20

IP 20

**Homologations** (suivant les types)

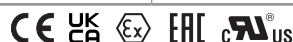

## Codification

Exemple : série 86, module de temporisation multifonction, alimentation de (12...240)V AC/DC.

**8 6 . 0 0 . 0 . 2 4 0 . 0 0 0 0**

**Série** \_\_\_\_\_

**Type** \_\_\_\_\_

0 = Multifonction (AI, DI, SW, BE, CE, DE, EE, FE)

3 = Bifonction (AI, DI)

**Nb. de contacts** \_\_\_\_\_

Voir relais séries 40, 46, 55, 56, 60 et 62

choisir la bonne combinaison relais/support à partir du nombre de contacts suivant le tableau ci-dessous

**Tension d'alimentation**

024 = (12...24)V AC/DC (seulement 86.30)

120 = (110...125)V AC (seulement 86.30)

240 = (12...240)V AC/DC (seulement 86.00)

240 = (12...48)V AC/DC

(86.00.0.240.0073 seulement)

240 = (230...240)V AC (seulement 86.30)

**Type d'alimentation**

0 = AC (50/60 Hz)/DC

8 = AC (50/60 Hz)

## Combinaisons

Nb. de contacts	Type de relais	Type de support	Module de temporisation
1	40.31	95.P3/95.03	86.30
1	40.61	95.P5/95.05	86.30
1	46.61	97.P1/97.01	86.30
2	40.52/40.62	95.P5/95.05	86.30
2	46.52	97.P2/97.02	86.30
2	55.32	94.P4/94.02	86.30
2	56.32	96.02	86.30
2	60.12	90.02	86.00/86.30
2	62.32	92.03	86.00/86.30
3	55.33	94.P3/94.03	86.30
3	60.13	90.03	86.00/86.30
3	62.33	92.03	86.00/86.30
4	55.34	94.P4/94.04	86.30
4	56.34	96.04	86.00/86.30

## Autres données - Versions ATEX

Codes	Tension nominale	Plage de tension	Temperature
86.00.0.240.0073	12-48 V AC/DC	10.2...60 V AC/DC	-20...+50°C
86.30.0.024.0073	12-24 V AC/DC	9.6...33.6 V AC/DC	-20...+50°C

## Caractéristiques de la variante conforme ATEX, II 3G Ex ec IIC Gc

<b>MARQUAGE</b>	
	
Marquage indiquant une protection contre les explosions	
<b>II</b>	
Composant destiné aux installations de surface (non utilisable pour les mines)	
<b>3</b>	
Catégorie 3 : niveau de protection normal	
<b>GAS</b>	<b>G</b>
	Atmosphère explosive suite à la présence de vapeur de gaz ou de brouillard inflammable
	<b>Ex ec</b>
	Sécurité renforcée
<b>IIC</b>	
Groupe Gas	
<b>Gc</b>	
Niveau de protection de l'équipement	
-20 °C ≤ Ta ≤ +50 °C	
Ambient temperature	
<b>EPTI 17 ATEX 0264 U</b>	
EPTI : identification de l'organisme qui a délivré le certificat de type.	
17 : année de délivrance du certificat	
0264 : numéro du certificat de type	
<b>U: composant ATEX</b>	



## Caractéristiques générales

Caractéristiques CEM				
Type d'essai		Normes de référence	86.00	86.30
Décharge électrostatique	au contact	EN 61000-4-2	4 kV	n.a.
	dans l'air	EN 61000-4-2	8 kV	8 kV
Champ électromagnétique par radiofréquence (80 ÷ 1000 MHz)		EN 61000-4-3	10 V/m	10 V/m
Transitoires rapides (burst) (5-50 ns, 5 kHz) sur les terminaux d'alimentation		EN 61000-4-4	4 kV	2 kV
Pic de tension (1.2/50 µs) sur les terminaux d'alimentation	mode commun	EN 61000-4-5	4 kV	2 kV
	mode différentiel	EN 61000-4-5	4 kV	1 kV
Perturbation par radiofréquence de mode commun (0.15 ÷ 80 MHz) sur les terminaux d'alimentation		EN 61000-4-6	10 V	10 V
Emissions conduites et radiantes		EN55022	classe B	classe B
Autres données		86.00	86.30	
Courant absorbé sur le signal de commande (B1)	mA	1	—	
Puissance dissipée dans l'ambiance	à vide	W	0.1 (12 V) - 1 (230 V)	0.2
	à charge nominale		Voir relais séries 56, 60 et 62	Voir relais séries 40, 46, 55, 56, 60, 62

## Gamme de temps

1 2 3	1 2 3	1 2 3	1 2 3	1 2 3	1 2 3	1 2 3
(0.05...1)s	(0.5...10)s	(5...100)s	(0.5...10)min	(5...100)min	(0.5...10)h	(5...100)h

Note : la gamme de temps et la fonction doivent être programmés avant d'alimenter le relais temporisé.

Le temps minimum de 0.05s est garanti pour les fonctions avec le signal de commande.

Lors de la réalisation de temps très courts, il peut être nécessaire de tenir compte du temps d'intervention du relais utilisé.

## Schémas d'encombrement

Type 86.00

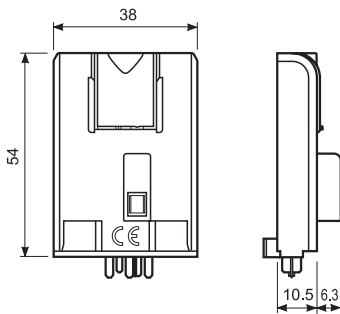

Type 86.30

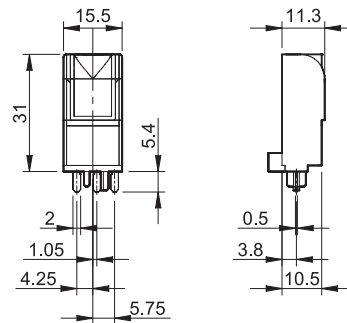

## Fonctions

U = Alimentation

S = Signal de commande

= Contact NO du relais

LED Type 86.00	LED Type 86.30	Alimentation	Contacts NO
		Non présente	Ouvert
		Présente	Ouvert
		Présente	Ouvert (Temporisation en cours)
		Présente	Fermé

Sans signal de commande = démarrage temporisation à la mise sous tension en (A1).  
Avec signal de commande = démarrage temporisation par fermeture du contact en (B1).

### Schémas de raccordement Type 86.00

Sans signal de commande

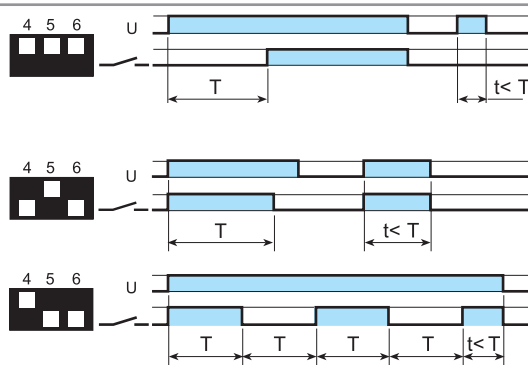
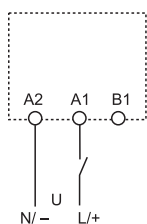

#### (AI) Temporisé à la mise sous tension

Appliquer la tension (U) à la temporisation en A1 A2. Le contact inverseur du relais se met en position travail à la fin du temps programmé (T). Il revient en position repos à la coupure de l'alimentation de la temporisation.

#### (DI) Intervalle

Appliquer la tension (U) à la temporisation en A1 A2. Dès la mise sous tension, le contact inverseur se met en position travail. Le contact revient au repos à la fin du temps programmé (T).

#### (SW) Clignotant à cycle symétrique départ Travail

Départ contact en position travail. Le temps de travail réglable (T) est égal au temps de repos. Le clignotement se fait pendant toute la durée d'alimentation de la temporisation.

Avec signal de commande

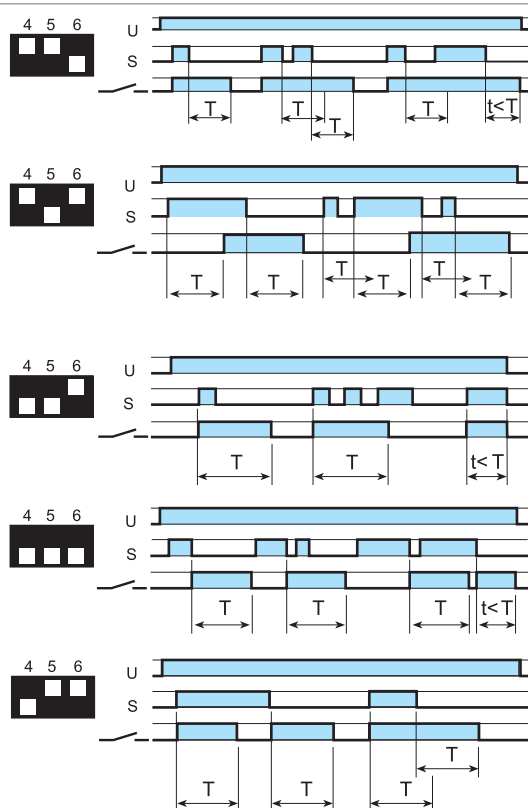
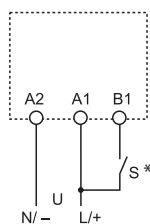

#### (BE) Temporisé à la coupure avec signal de commande

La temporisation doit être sous tension (U). Le contact inverseur (C) passe en position travail dès l'impulsion sur le signal de commande (S). La temporisation (T) débutera au relâchement de l'impulsion.

#### (CE) Temporisé à la mise sous tension et à la coupure avec signal de commande

La temporisation doit être sous tension (U). Le contact du relais passe en position travail après que le temps programmé à la fermeture de la commande soit écoulé, l'impulsion sur celle-ci restant maintenue. Au relâchement de la commande, le contact s'ouvre après que le temps programmé soit terminé.

#### (DE) Intervalle avec signal de commande

La temporisation doit être sous tension (U). Le contact inverseur passe en position travail dès l'impulsion sur (S). La temporisation (T) débutera au début de l'impulsion.

#### (EE) Intervalle au retrait du signal de commande

La temporisation doit être sous tension (U). Le contact inverseur passe en position travail au relâchement de l'impulsion sur la commande. La temporisation (T) débutera au relâchement de la commande.

#### (FE) Intervalle à l'établissement et au retrait du signal de commande

La temporisation doit être sous tension (U). Le contact relais passe en position travail à la fermeture et à l'ouverture du contact de la commande. Il s'ouvre après que le temps programmé soit écoulé.

\* Avec alimentation DC, la commande externe (B1) sera raccordé au pôle positif (selon EN 60204-1), le signal de commande (S) doit être utilisé exclusivement comme signal d'entrée sur la borne B1. (Ne pas raccorder d'autres charges sur cette borne).

### Schémas de raccordement Type 86.30

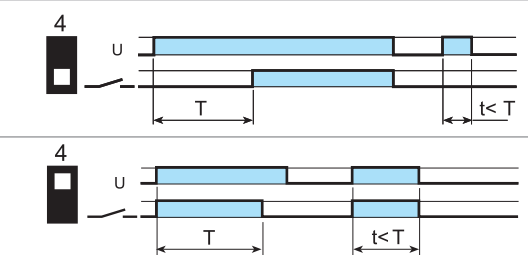
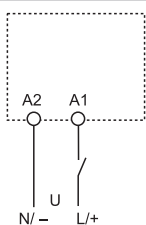

#### (AI) Temporisé à la mise sous tension

Appliquer la tension (U) à la temporisation en A1 A2. Le contact inverseur du relais se met en position travail à la fin du temps programmé (T). Il revient en position repos à la coupure de l'alimentation de la temporisation.

#### (DI) Intervalle

Appliquer la tension (U) à la temporisation en A1 A2. Dès la mise sous tension, le contact inverseur se met en position travail. Le contact revient au repos à la fin du temps programmé (T).



90.03

Homologations

(suivant les types) :



<b>Support avec bornes à cage, montage sur panneau ou rail 35 mm (EN 60715)</b>	<b>90.02</b> <b>Bleu</b>	<b>90.02.0</b> <b>Noir</b>	<b>90.03</b> <b>Bleu</b>	<b>90.03.0</b> <b>Noir</b>
Type de relais	60.12		60.13	
<b>Accessoires</b>				
Etrier de fixation métallique	090.33			
Peigne à 6 broches	090.06			
Etiquette d'identification	090.00.2			
Modules de temporisation	86.00, 86.30			
<b>Caractéristiques générales</b>				
Bornes A1 double (pour faciliter la connexion du signal de commande)				
Valeurs nominales	10 A - 250 V			
Rigidité diélectrique	2 kV AC			
Indice de protection	IP 20			
Température ambiante	°C -40...+70			
Couple de serrage	Nm 0,6			
Longueur de câble à dénuder	mm 10			
Capacité de connexion des bornes pour supports 90.02 et 90.03	fil rigide		fil souple	
	mm <sup>2</sup> 1 x 6 / 2 x 2,5		1 x 4 / 2 x 2,5	
	AWG 1 x 10 / 2 x 14		1 x 12 / 2 x 14	

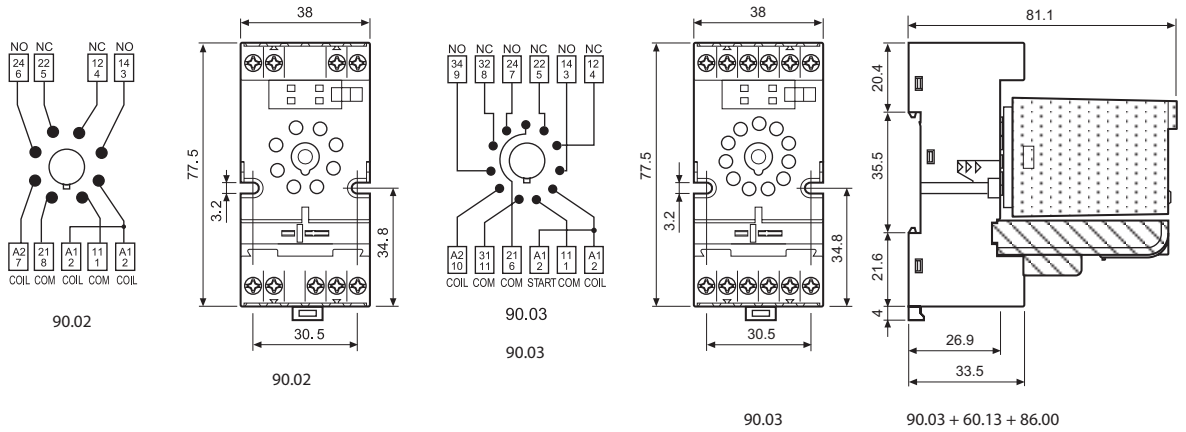

<b>Peigne à 6 broches pour supports 90.02 et 90.03</b>	<b>090.06</b>
Valeurs nominales	10 A - 250 V

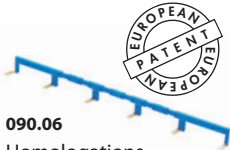



090.06

Homologations

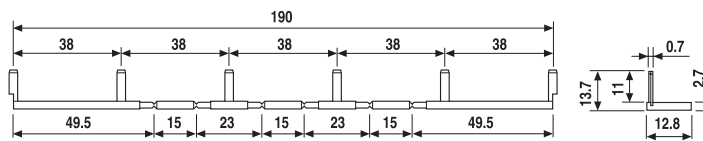
(suivant les types) :

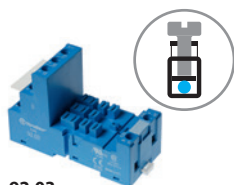

**92.03**Homologations  
(suivant les types) :

<b>Support avec bornes à cage, montage sur panneau ou rail</b> 35 mm (EN 60715)	<b>92.03</b> <b>Bleu</b>	<b>92.03.0</b> <b>Noir</b>
Type de relais	62.32, 62.33	
<b>Accessoires</b>		
Etrier de fixation métallique	092.71	
Etiquette d'identification	092.00.2	
Modules de temporisation	86.00, 86.30	
<b>Caractéristiques générales</b>		
Valeurs nominales	16 A - 250 V	
Rigidité diélectrique	6 kV (1.2/50 μs) entre bobine et contacts	
Indice de protection	IP 20	
Température ambiante	°C -40...+70 (voir diagramme L92)	
 Couple de serrage	Nm	0.8
Longueur de câble à dénuder	mm	10
Capacité de connexion des bornes pour support 92.03	fil rigide	fil souple
	mm <sup>2</sup>	1 x 10 / 2 x 4
	AWG	1 x 8 / 2 x 12

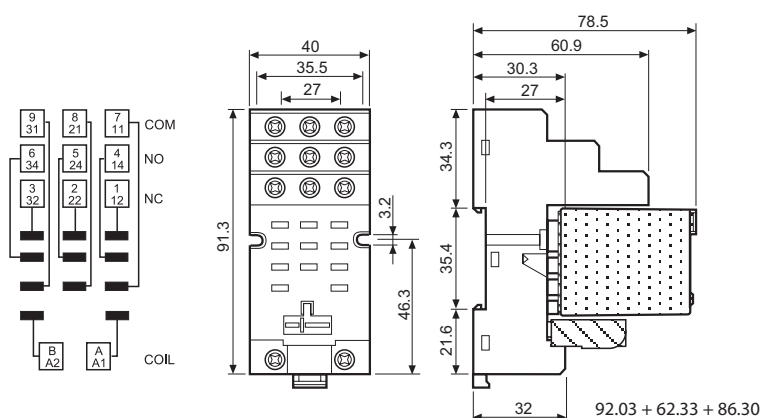
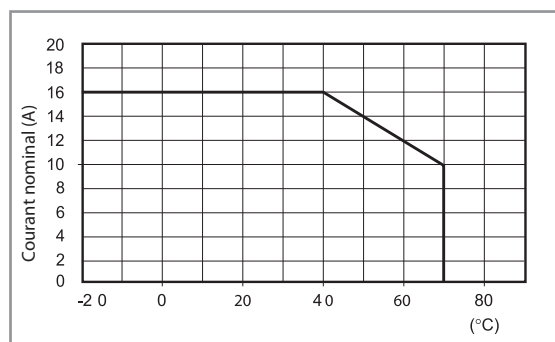
**L 92 - Courant nominal en fonction de la température ambiante**



94.P4

Homologations  
(suivant les types) :



US

Combinaison  
relais/support



094.91.3

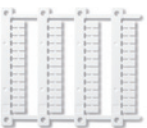

060.48

<b>Supports avec bornes automatiques type Push-in, montage sur panneau ou rail 35 mm (EN 60715)</b>	<b>94.P3</b>	<b>94.P4</b>
Type de relais	<b>Bleu</b>	<b>Bleu</b>
	55.33	55.32, 55.34
<b>Accessoires</b>		
Etrier métallique de maintien		094.71
Etrier plastique de maintien et d'extraction		094.91.3
Peigne à 6 broches		094.56
Étiquette d'identification		094.00.4
Peigne à 2 broches		094.52.1
Peigne à 2 broches		097.52
Porte étiquette d'identification pour étiquettes 060.48		097.00
Module de temporisation		86.30
Plaque de 48 étiquettes 6 x 12 mm pour étrier plastique 094.91.3 et pour porte étiquette 097.00 pour imprimante à transfert thermique CEMBRE		060.48
<b>Caractéristiques générales</b>		
Valeurs nominales	10 A - 250 V	
Rigidité diélectrique	2 kV AC	
Indice de protection	IP 20	
Température ambiante	°C -40...+70	
Longueur de câble à dénuder	mm	8
Capacité mini de connexion des bornes pour supports 94.P3 et 94.P4	fil rigide	fil souple
	mm <sup>2</sup>	0.5
	AWG	21
Capacité maxi de connexion des bornes pour supports 94.P3 et 94.P4	fil rigide	fil souple
	mm <sup>2</sup>	2 x 1.5 / 1 x 2.5
	AWG	2 x 18 / 1 x 14

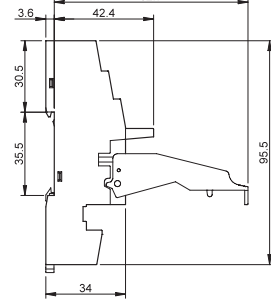
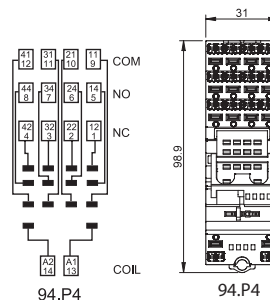
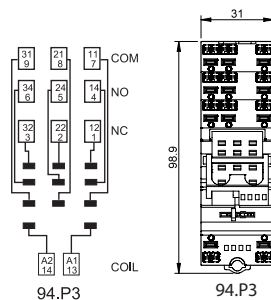

<b>Peigne 6 broches pour supports 94.P3 et 94.P4</b>	094.56 (bleu)
Valeurs nominales	10 A - 250 V

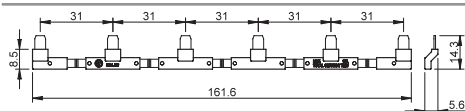

<b>Peigne 2 broches pour supports 94.P3 et 94.P4</b>	094.52.1
Valeurs nominales	10 A - 250 V

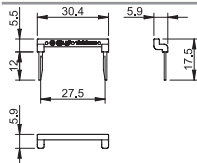

<b>Peigne 2 broches pour supports 94.P3 et 94.P4</b>	097.52
Valeurs nominales	10 A - 250 V

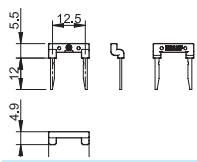

<b>Porte étiquette d'identification pour supports 94.P3 et 94.P4</b>	097.00
--	--------

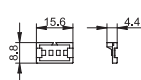

<b>Modules de temporisation série 86</b>	
(12...24)V AC/DC; Bi-fonction : AI, DI; (0.05 s...100 h)	86.30.0.024.0000
(110...125)V AC; Bi-fonction : AI, DI; (0.05 s...100 h)	86.30.8.120.0000
(230...240)V AC; Bi-fonction : AI, DI; (0.05 s...100 h)	86.30.8.240.0000

Homologations (suivant les types) :



86.30



94.04

Homologations  
(suivant les types) :

 Combinaison  
relais/support

094.91.3

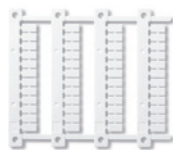

060.48

Support avec bornes à cage, montage sur panneau ou rail 35 mm (EN 60715)		94.02 Bleu	94.02.0 Noir	94.03 Bleu	94.03.0 Noir	94.04 Bleu	94.04.0 Noir
Type de relais		55.32		55.33		55.32, 55.34	
<b>Accessoires</b>							
Etrier de fixation métallique						094.71	
Etrier de maintien et d'extraction plastique		094.91.3	094.91.30	094.91.3	094.91.30	094.91.3	094.91.30
Peigne à 6 broches		094.06	094.06.0	094.06	094.06.0	094.06	094.06.0
Étiquette d'identification						094.00.4	
Porte étiquette d'identification pour étiquettes 060.48						097.00	
Module de temporisation						86.30	
Plaque de 48 étiquettes 6 x 12 mm pour étrier plastique 094.91.3 et pour porte étiquette 097.00 pour imprimante à transfert thermique CEMBRE						060.48	
<b>Caractéristiques générales</b>							
Valeurs nominales		10 A - 250 V					
Rigidité diélectrique		2 kV AC					
Indice de protection		IP 20					
Température ambiante		-40...+70					
 Couple de serrage	Nm	0.5					
Longueur de câble à dénuder	mm	8					
Capacité de connexion des bornes pour supports 94.02/03/04		fil rigide			fil souple		
	mm <sup>2</sup>	1 x 6 / 2 x 2.5			1 x 4 / 2 x 2.5		
	AWG	1 x 10 / 2 x 14			1 x 12 / 2 x 14		

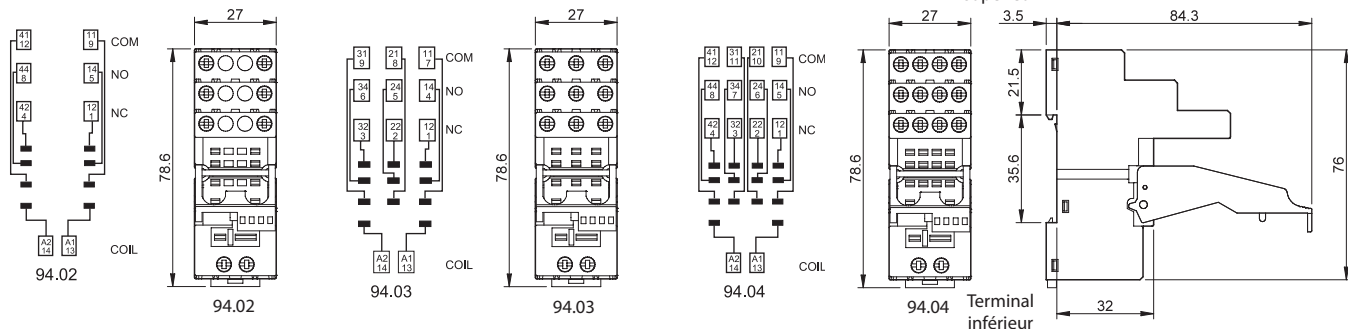

Peigne à 6 broches pour supports 94.02, 94.03 et 94.04		094.06 (bleu)	094.06.0 (noir)
Valeurs nominales		10 A - 250 V	

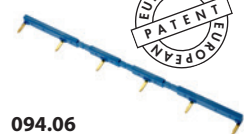

094.06

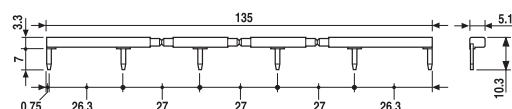

86.30

Modules de temporisation série 86		
(12...24)V AC/DC; Bi-fonction : AI, DI; (0.05 s... 100 h)		86.30.0.024.0000
(110...125)V AC; Bi-fonction : AI, DI; (0.05 s... 100 h)		86.30.8.120.0000
(230...240)V AC; Bi-fonction : AI, DI; (0.05 s... 100 h)		86.30.8.240.0000

Homologations (suivant les types) : 

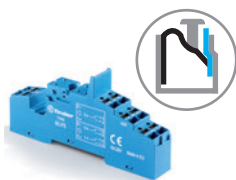

95.P5

Homologations  
(suivant les types) :



095.91.3

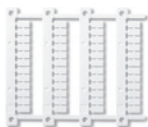

060.48

Supports avec bornes automatiques type Push-in, montage sur panneau ou rail 35 mm (EN 60715)		95.P3	95.P5
Type de relais		40.31	40.51, 40.52, 40.61, 40.62
<b>Accessoires</b>			
Etrier métallique de maintien			095.71
Etrier plastique de maintien et d'extraction			095.91.3
Peigne à 8 broches			097.58
Peigne à 2 broches (pas 12.5 mm)			097.52
Peigne à 2 broches (pas 4.6 mm)			097.42
Porte étiquette d'identification pour étiquettes 060.48			097.00
Modules de temporisation			86.30
Étiquette d'identification			095.00.4
Plaque de 48 étiquettes 6 x 12 mm pour étrier plastique 094.91.3 et pour porte étiquette 097.00 pour imprimante à transfert thermique CEMBRE			060.48
<b>Caractéristiques générales</b>			
Valeurs nominales		10 A - 250 V*	
Rigidité diélectrique		6 kV (1.2/50 μs) entre bobine et contacts	
Indice de protection		IP 20	
Température ambiante	°C	-40...+70 (voir diagramme L95)	
Longueur de câble à dénuder	mm	8	
Capacité mini de connexion des bornes pour supports 95.P3 et 95.P5	fil rigide		fil souple
	mm <sup>2</sup>	0.5	0.5
	AWG	21	21
Capacité maxi de connexion des bornes pour supports 95.P3 et 95.P5	fil rigide		fil souple
	mm <sup>2</sup>	2 x 1.5 / 1 x 2.5	2 x 1.5 / 1 x 2.5
	AWG	2 x 18 / 1 x 14	2 x 18 / 1 x 14

\* Avec courants >10 A, les bornes des contacts doivent être raccordées en parallèle (21 avec 11, 24 avec 14, 22 avec 12).  
Pour le relais 40.51 un même jeu de contact = 21-12-14.

**L 95 - Intensité totale maxi acceptée par le support en fonction de la température ambiante**

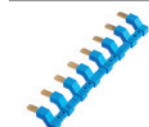
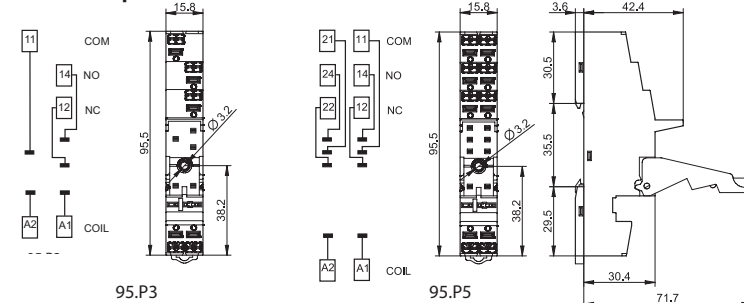
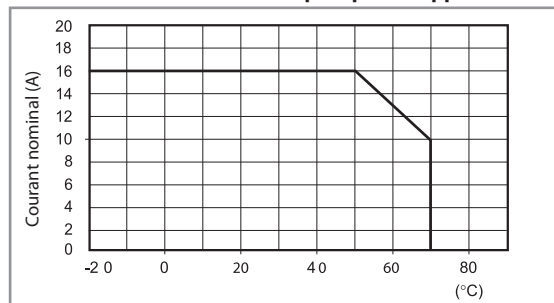

097.58

<b>Peigne à 8 broches pour supports 95.P3 et 95.P5</b>	097.58
Valeurs nominales	10 A - 250 V

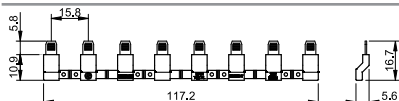

097.52

<b>Peigne à 2 broches pour supports 95.P3 et 95.P5</b>	097.52
Valeurs nominales	10 A - 250 V

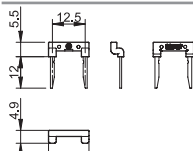

097.42

<b>Peigne à 2 broches pour supports 95.P3 et 95.P5</b>	097.42
Valeurs nominales	10 A - 250 V

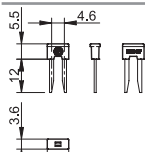

097.00

<b>Porte étiquette d'identification pour supports 95.P3 et 95.P5</b>	097.00
--	--------

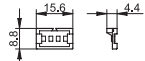

<b>Modules de temporisation série 86</b>	
(12...24)V AC/DC; Bi-fonction : AI, DI; (0.05 s...100 h)	86.30.0.024.0000
(110...125)V AC; Bi-fonction : AI, DI; (0.05 s...100 h)	86.30.8.120.0000
(230...240)V AC; Bi-fonction : AI, DI; (0.05 s...100 h)	86.30.8.240.0000

Homologations (suivant les types) :



86.30





**96.02**  
Homologations  
(suivant les types) :



**96.04**  
Homologations  
(suivant les types) :



094.91.3

Support avec bornes à cage, montage sur panneau ou rail 35 mm (EN 60715)	96.02 Bleu	96.02.0 Noir	96.04 Bleu	96.04.0 Noir
Type de relais	56.32		56.34	
<b>Accessoires</b>				
Etrier métallique de maintien	094.71		096.71	
Etrier plastique de maintien et d'extraction	094.91.3	094.91.30	—	—
Peigne à 6 broches	094.06	094.06.0	—	—
Étiquette d'identification	095.00.4		090.00.2	
Modules de temporisation	86.30		86.00, 86.30	
<b>Caractéristiques générales</b>				
Valeurs nominales	12 A - 250 V			
Rigidité diélectrique	2 kV AC			
Indice de protection	IP 20			
Température ambiante	°C -40...+70			
Couple de serrage	Nm 0,8			
Longueur de câble à dénuder	mm 8			
Capacité de connexion des bornes pour supports 96.02/04	fil rigide		fil souple	
	mm <sup>2</sup> 1 x 6 / 2 x 2.5		1 x 4 / 2 x 2.5	
	AWG 1 x 10 / 2 x 14		1 x 12 / 2 x 14	

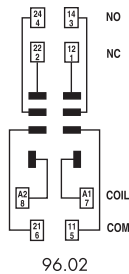

96.02

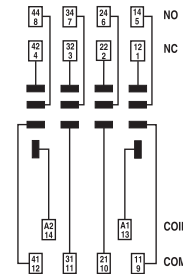

96.04

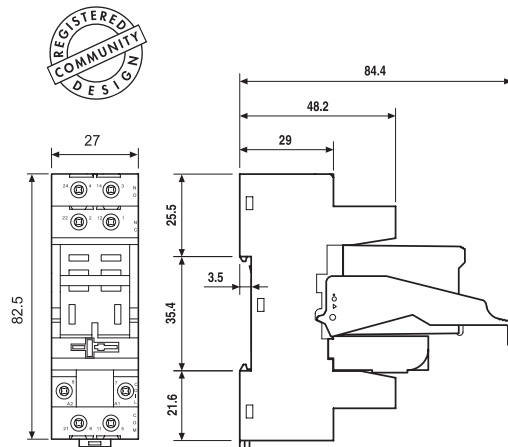

96.02

96.02 + 56.32 + 094.91.3 + 86.30

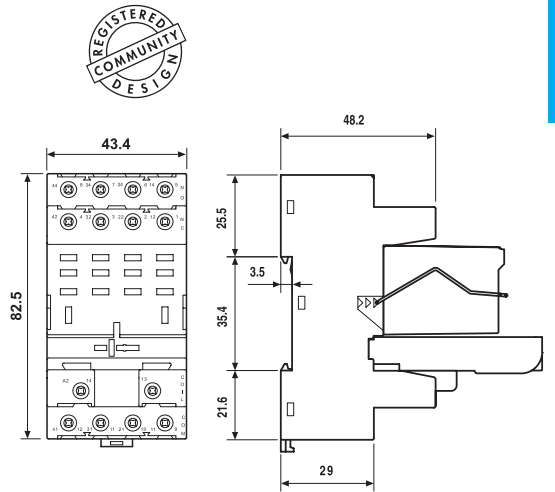

96.04

96.04 + 56.34 + 096.71 + 86.00

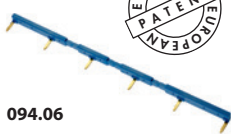

094.06



Peigne à 6 broches pour supports 96.02	094.06 (bleu)	094.06.0 (noir)
Valeurs nominales	10 A - 250 V	

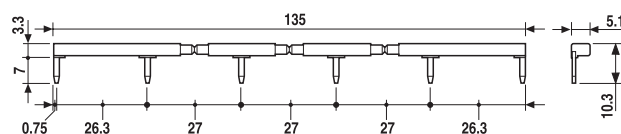

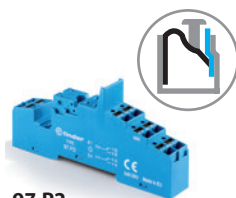

97.P2

Homologations  
(suivant les types) :

097.01



060.48

**Supports avec bornes automatiques type Push-in, montage sur panneau ou rail 35 mm (EN 60715)**

Type de relais

97.P1

97.P2

Accessoires

Etrier plastique de maintien et d'extraction

097.01

Etrier métallique de maintien

097.71

Étiquette d'identification

095.00.4

Peigne à 8 broches

097.58

Peigne à 2 broches

097.52

Peigne à 2 broches

097.42

Porte étiquette d'identification pour étiquettes 060.48

097.00

Module de temporisation

86.30

Plaque de 48 étiquettes 6 x 12 mm pour porte étiquette 097.00 pour imprimante à transfert thermique CEMBRE

060.48

**Caractéristiques techniques**

Valeurs nominales

16 A-250 V AC

8 A-250 V AC

Rigidité diélectrique

6 kV (1.2/50 μs) entre bobine et contacts

Indice de protection

IP 20

Température ambiante

°C -40...+70 (voir diagramme L97)

Longueur de câble à dénuder

mm 8

Capacité mini de connexion des bornes pour supports 97.P1 et 97.P2

fil rigide

fil souple

mm<sup>2</sup> 0.5

0.5

AWG 21

21

Capacité maxi de connexion des bornes pour supports 97.P1 et 97.P2

fil rigide

fil souple

mm<sup>2</sup> 2 x 1.5 / 1 x 2.5

2 x 1.5 / 1 x 2.5

AWG 2 x 18 / 1 x 14

2 x 18 / 1 x 14

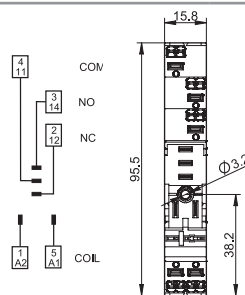
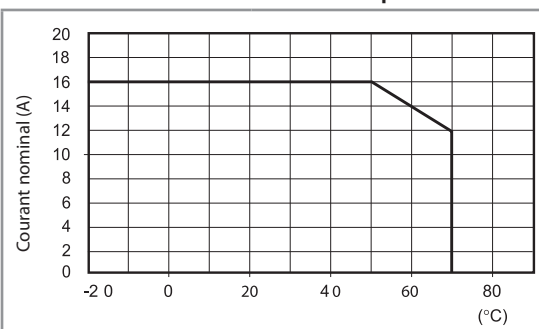
**L 97 - Courant nominal en fonction de la température ambiante**

97.P1

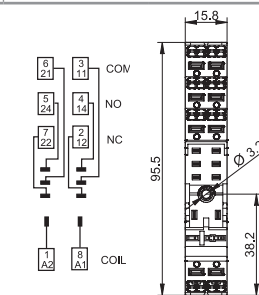

97.P2

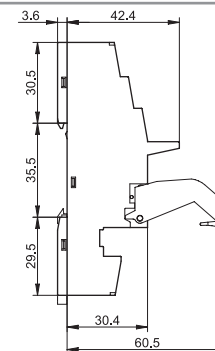
**Peigne 8 broches pour supports 97.P1 et 97.P2**

097.58

Valeurs nominales

10 A - 250 V

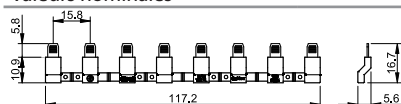

097.58

**Peigne 2 broches pour supports 97.P1 et 97.P2**

097.52

Valeurs nominales

10 A - 250 V

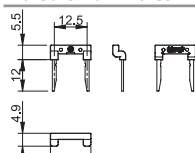

097.52

**Peigne 2 broches pour supports 97.P1 et 97.P2**

097.42

Valeurs nominales

10 A - 250 V

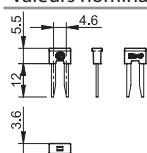

097.42

**Porte étiquette d'identification pour supports 97.P1 et 97.P2**

097.00

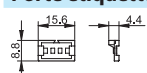

097.00

**Modules de temporisation série 86**

(12...24)V AC/DC; Bi-fonction : AI, DI; (0.05 s... 100 h)

86.30.0.024.0000

(110...125)V AC; Bi-fonction : AI, DI; (0.05 s... 100 h)

86.30.8.120.0000

(230...240)V AC; Bi-fonction : AI, DI; (0.05 s... 100 h)

86.30.8.240.0000

Homologations (suivant les types) : 

86.30

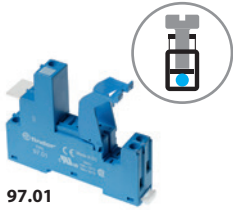

**97.01**  
Homologations  
(suivant les types) :



**097.01**

<b>Support avec bornes à cage, montage sur panneau ou rail</b> 35 mm (EN 60715)	<b>97.01</b> <b>Bleu</b>	<b>97.02</b> <b>Bleu</b>
Type de relais	46.61	46.52
<b>Accessoires</b>		
Etrier plastique de maintien et d'extraction	097.01	
Peigne à 8 broches	095.18 (bleu)	095.18.0 (noir)
Etiquette d'identification	095.00.4	
Module de temporisation	86.30	
<b>Caractéristiques techniques</b>		
Valeurs nominales	16 A - 250 V AC	8 A - 250 V AC
Rigidité diélectrique	6 kV (1.2/50 µs) entre bobine et contacts	
Indice de protection	IP 20	
Température ambiante	°C -40...+70 (voir diagramme L97)	
Couple de serrage	Nm	0.8
Longueur de câble à dénuder	mm	8
Capacité maxi de connexion des bornes pour supports 97.01 et 97.02	fil rigide	fil souple
	mm <sup>2</sup>	1 x 6 / 2 x 2.5
	AWG	1 x 10 / 2 x 14

**L 97 - Courant nominal en fonction de la température ambiante**  
(pour ensemble monté relais 46.61 et support 97.01)

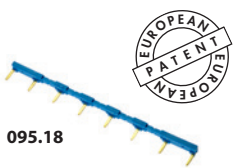
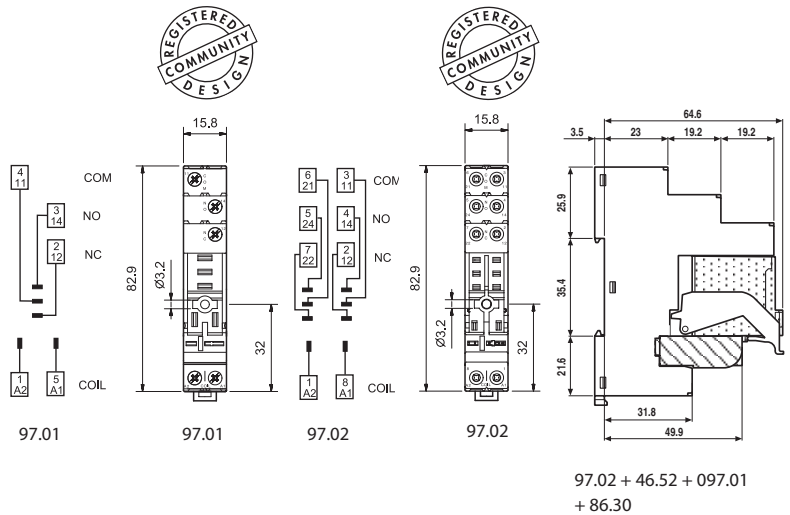
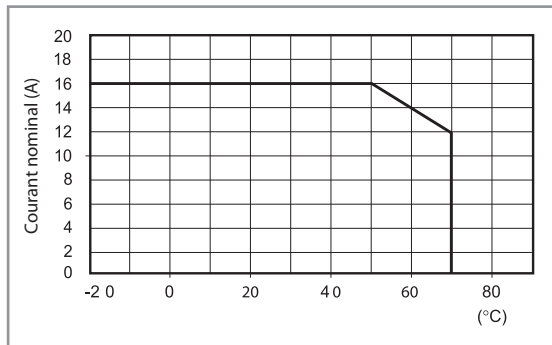

**095.18**

<b>Peigne à 8 broches pour supports 97.01 et 97.02</b>	095.18 (bleu)	095.18.0 (noir)
Valeurs nominales	10 A - 250 V	

