

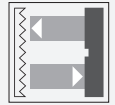

Cellule en mode reflex

OBR10M-R101-2EP-IO-1R-IR



- Conception miniature avec options de montage variées
- Gamme de température étendue, -40 °C à 60 °C
- Haut indice de protection IP69K
- Interface IO Link pour les données de service et de processus

Cellule en mode reflex



Fonction

Les détecteurs optiques miniatures sont les premiers appareils de ce type à proposer une solution de bout en bout dans un format compact : d'une cellule en mode barrage à un appareil de télémétrie. Grâce à leur conception spécifique, ces détecteurs sont capables de réaliser pratiquement toutes les tâches d'automatisation standard.

Les détecteurs à laser DuraBeam sont résistants et peuvent être utilisés de la même façon que les détecteurs standard.

L'utilisation de la technologie multi-pixel confère aux détecteurs standard un niveau élevé de flexibilité et leur permet de s'adapter plus efficacement à leur environnement d'exploitation.

Dimensions

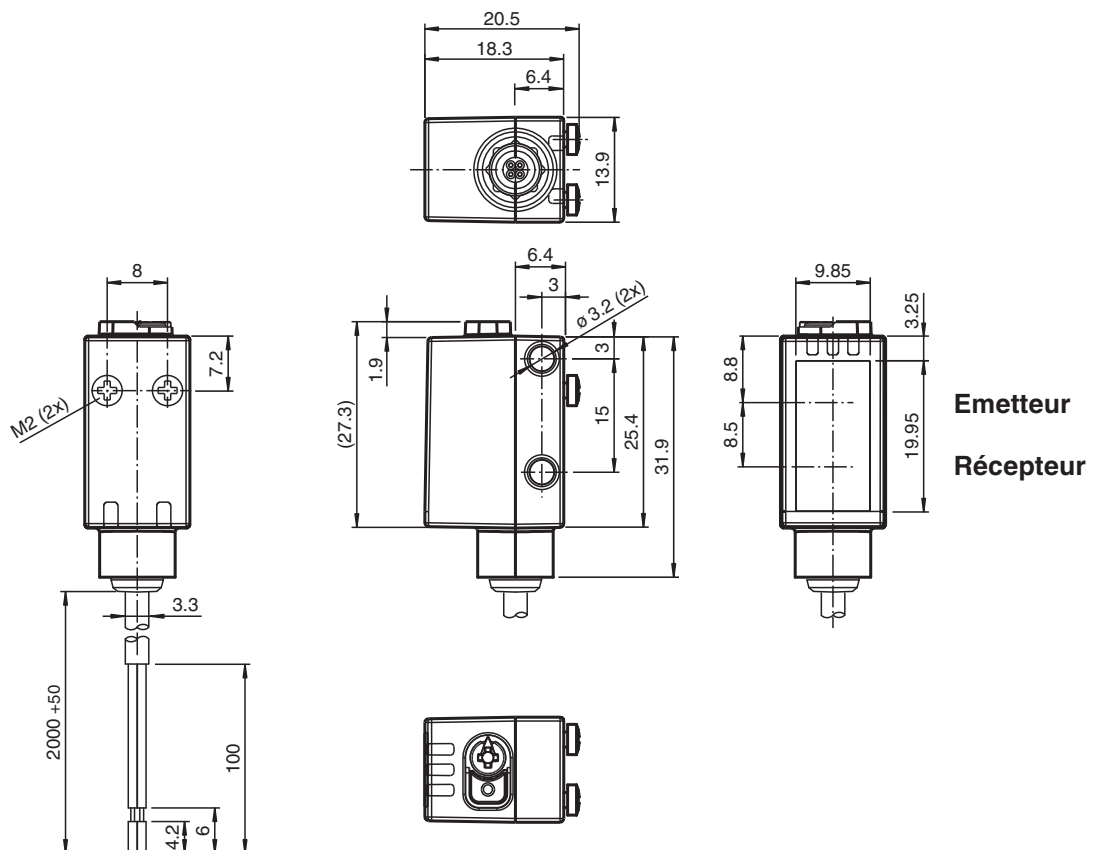

Date de publication: 2022-08-03 Date d'édition: 2022-08-03 : 267075-100444_fra.pdf

Reportez-vous aux « Remarques générales sur les informations produit de Pepperl+Fuchs ».

Groupe Pepperl+Fuchs
www.pepperl-fuchs.com

États-Unis : +1 330 486 0001
fa-info@us.pepperl-fuchs.com

Allemagne : +49 621 776 1111
fa-info@de.pepperl-fuchs.com

Singapour : +65 6779 9091
fa-info@sg.pepperl-fuchs.com

PF PEPPERL+FUCHS

Données techniques

| Caractéristiques générales | | |
|--|----------------|--|
| Domaine de détection d'emploi | | 0,35 ... 10 m , À courte portée, la commutation vers des objets cibles blancs se produit |
| Distance du réflecteur | | 0,5 ... 10 m |
| Domaine de détection limite | | 11 m |
| Cible de référence | | réflecteur H85-2 |
| Emetteur de lumière | | LED |
| Type de lumière | | infrarouge, lumière modulée 850 nm |
| Identification du groupe de risque LED | | groupe d'exception |
| Filtre polarisant | | non |
| Diamètre de la tache lumineuse | | env. 100 mm pour une distance de 1 m |
| Angle d'ouverture | | 5,4 ° |
| Limite de la lumière ambiante | | EN 60947-5-2 |
| Valeurs caractéristiques pour la sécurité fonctionnelle | | |
| MTTF _d | | 724 a |
| Durée de mission (T _M) | | 20 a |
| Couverture du diagnostic (DC) | | 0 % |
| Éléments de visualisation/réglage | | |
| Indication fonctionnement | | LED verte : allumée en permanence - sous tension clignotante (4 Hz) - court-circuit clignotante avec courtes interruptions (1 Hz) - mode IO-Link |
| Visual. état de commutation | | LED jaune : Allumée en permanence - chemin éclairé libre Éteinte en permanence - objet détecté Clignotant (4 Hz) - réserve de fonctionnement insuffisante |
| Éléments de contrôle | | commutation "clair/foncé" |
| Éléments de contrôle | | Réglage de la sensibilité |
| Indication de paramétrage | | Communication lien IO : LED verte débranchée brièvement (f = 1 Hz) |
| Caractéristiques électriques | | |
| Tension d'emploi | U _B | 10 ... 30 V CC |
| Ondulation | | max. 10 % |
| Consommation à vide | I ₀ | < 25 mA pour une tension d'alimentation 24 V |
| Classe de protection | | III |
| Interface | | |
| Type d'interface | | IO-Link (via C/Q = broche 4) |
| Version IO-Link | | 1.1 |
| Identifiant du dispositif | | 0x11020D (1114637) |
| Vitesse de transfert | | COM2 (38,4 kBit/s) |
| durée de cycle min. | | 2,3 ms |
| Plage de données de traitement | | Entrée de traitement des données 2 Bit Sortie de traitement des données 2 Bit |
| Prise en charge du mode SIO | | oui |
| Type de port maître compatible | | A |
| Sortie | | |
| Mode de commutation | | Le type de commutation du détecteur est ajustable. Le paramètre par défaut est : C/Q - BK : NPN normalement ouvert / éteint, PNP normalement fermé / allumé, IO-Link /Q - WH : NPN normalement fermé / allumé, PNP normalement ouvert / éteint |
| Sortie signal | | 2 sorties push-pull, protégées contre les courts-circuits et l'inversion de polarité, protégé contre les surtensions |
| Tension de commutation | | max. 30 V CC |
| Courant de commutation | | max. 100 mA , (charge résistive) |
| Catégorie d'utilisation | | C.C.-12 et DC-13 |
| Chute de tension | U _d | ≤ 1,5 V CC |
| Fréquence de commutation | f | 1000 Hz |
| Temps d'action | | 0,5 ms |
| Conformité | | |
| Interface de communication | | IEC 61131-9 |

Date de publication: 2022-08-03 Date d'édition: 2022-08-03 : 267075-100444_fra.pdf

Reportez-vous aux « Remarques générales sur les informations produit de Pepperl+Fuchs ».

Données techniques

| | |
|-------------------------------------|--|
| Norme produit | EN 60947-5-2 |
| Agréments et certificats | |
| Conformité EAC | TR CU 020/2011 |
| Agrément UL | E87056 , cULus Listed , alimentation de classe 2 , évaluation type 1 |
| Conditions environnementales | |
| Température ambiante | -40 ... 60 °C (-40 ... 140 °F) câble posé -25 ... 60 °C (-13 ... 140 °F) , câble amovible non adapté aux transporteurs à chaîne |
| Température de stockage | -40 ... 70 °C (-40 ... 158 °F) |
| Caractéristiques mécaniques | |
| Largeur du boîtier | 13,9 mm |
| Hauteur du boîtier | 33,8 mm |
| Profondeur du boîtier | 18,3 mm |
| Degré de protection | IP67 / IP69 / IP69K |
| Raccordement | câble 2 m |
| Matériau | |
| Boîtier | PC (polycarbonate) |
| Sortie optique | PMMA |
| Masse | env. 36 g |
| Longueur du câble | 2 m |

Connexion

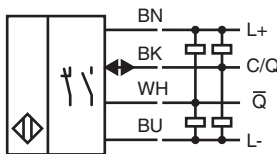

Assemblage

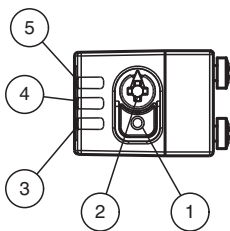

| | |
|---|---|
| 1 | Commutateur allumé / éteint |
| 2 | Dispositif de réglage de la sensibilité |
| 3 | Témoin de fonctionnement / éteint |
| 4 | Indicateur de signal |
| 5 | Témoin de fonctionnement / allumé |

Courbe caractéristique

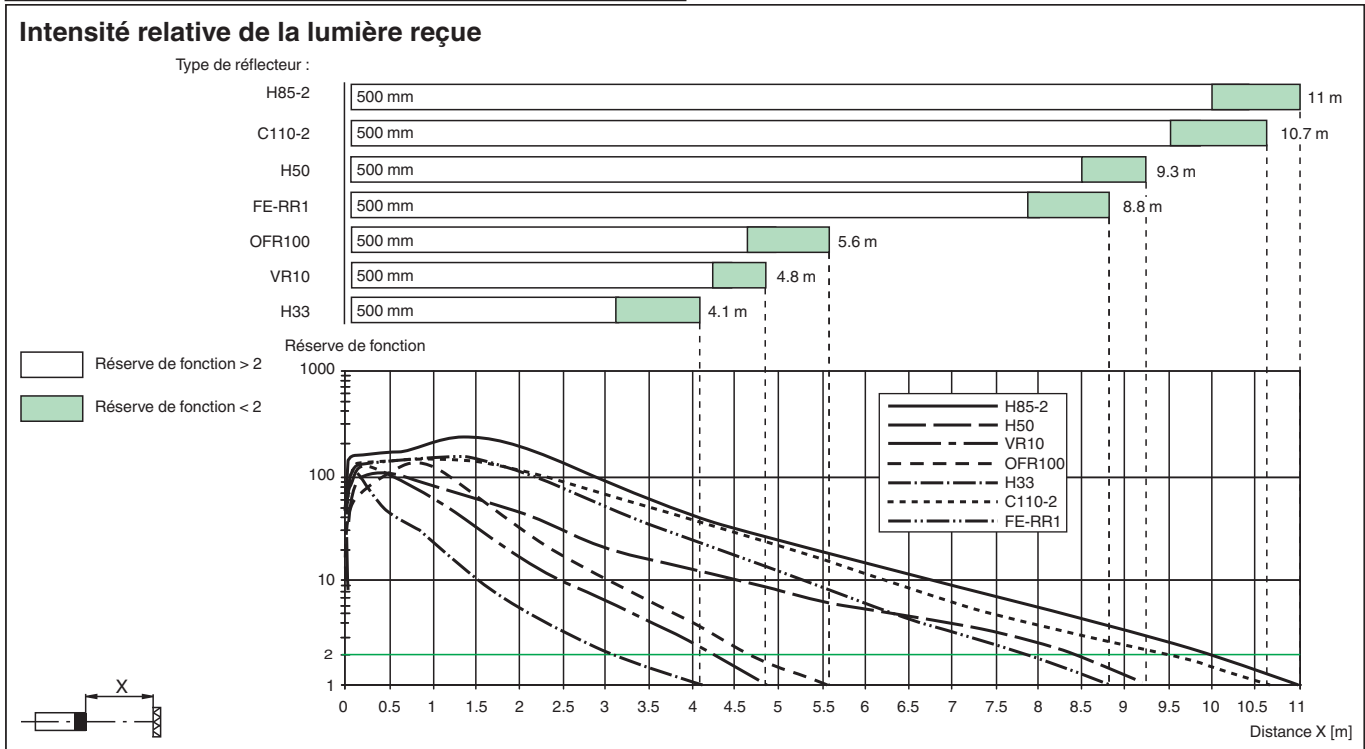
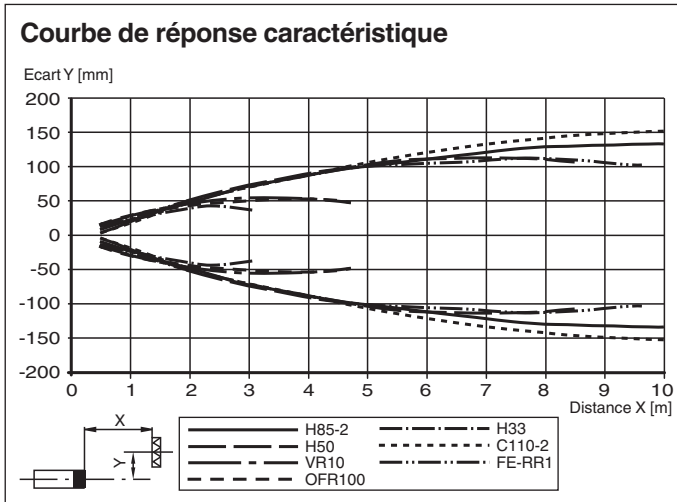















Accessoires

| | | |
|--|-----------------------|-----------------------|
| | OMH-R101 | Fourche pour capteurs |
| | OMH-R101-Front | Fourche pour capteurs |
| | OMH-4.1 | Fourche pour capteurs |
| | OMH-ML6 | Equerre de fixation |
| | OMH-ML6-U | Equerre de fixation |

Date de publication: 2022-08-03 Date d'édition: 2022-08-03 : 267075-100444_fra.pdf

Reportez-vous aux « Remarques générales sur les informations produit de Pepperl+Fuchs ».

Accessoires

| | | |
|---|-----------------------------|--|
|  | OMH-ML6-Z | Equerre de fixation |
|  | OFR-100/100 | Film réflecteur 100 mm x 100 mm |
|  | REF-H33 | réflecteur avec fixation par vis |
|  | REF-H50 | Réflecteur, rectangulaire 51 mm x 61 mm, trous de fixation, éclisse de fixation |
|  | REF-H85-2 | Réflecteur, rectangulaire 84.5 mm x 84.5 mm, trous de fixation |
|  | REF-VR10 | Réflecteur, rectangulaire 60 mm x 19 mm, trous de fixation |
|  | ICE2-8IOL-G65L-V1D | Maître IO-Link Ethernet/IP avec 8 entrées/sorties |
|  | ICE3-8IOL-G65L-V1D | Maître IO-Link PROFINET IO avec 8 entrées/sorties |
|  | ICE1-8IOL-G30L-V1D | Module Ethernet IO-Link avec 8 entrées/sorties |
|  | ICE1-8IOL-G60L-V1D | Module Ethernet IO-Link avec 8 entrées/sorties |
|  | ICE2-8IOL-K45P-RJ45 | Maître IO-Link Ethernet/IP avec 8 entrées/sorties, rail DIN, connecteurs enfichables |
|  | ICE2-8IOL-K45S-RJ45 | Maître IO-Link Ethernet/IP avec 8 entrées/sorties, rail DIN, borne à vis |
|  | ICE3-8IOL-K45P-RJ45 | Maître IO-Link PROFINET IO avec 8 entrées/sorties, rail DIN, bornes enfichables |
|  | ICE3-8IOL-K45S-RJ45 | Maître IO-Link PROFINET IO avec 8 entrées/sorties, rail DIN, borne à vis |
|  | IO-Link-Master02-USB | IO-Link maître, alimentation via port USB ou alimentation indépendante, voyants LED, fiche M12 pour connexion des cellules |

Date de publication: 2022-08-03 Date d'édition: 2022-08-03 : 267075-100444_fra.pdf

Reportez-vous aux « Remarques générales sur les informations produit de Pepperl+Fuchs ».

Groupe Pepperl+Fuchs
www.pepperl-fuchs.comÉtats-Unis : +1 330 486 0001
fa-info@us.pepperl-fuchs.comAllemagne : +49 621 776 1111
fa-info@de.pepperl-fuchs.comSingapour : +65 6779 9091
fa-info@sg.pepperl-fuchs.com

PEPPERL+FUCHS

Configuration

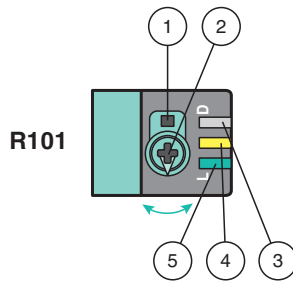

- 1 - Commutateur allumé / éteint
- 2 - Dispositif de réglage de la plage de détection / sensibilité
- 3 - Témoin de fonctionnement / éteint
- 4 - Indicateur de signal
- 5 - Témoin de fonctionnement / allumé

Pour déverrouiller les fonctions de réglage, tournez le dispositif de réglage de la plage de détection de plus de 180 degrés.

Plage de détection / sensibilité

Tournez le dispositif de réglage de la plage de détection / sensibilité dans le sens horaire pour augmenter la plage de détection / la sensibilité.

Tournez le dispositif de réglage de la plage de détection / sensibilité dans le sens antihoraire pour réduire la plage de détection / la sensibilité.

Si le dispositif atteint l'extrémité de la plage de réglage, l'indicateur de signal clignote en indiquant 8 Hz.

Configuration allumé / éteint

Appuyez sur le commutateur allumé / éteint pendant plus d'1 seconde (moins de 4 secondes). Le mode allumé / éteint change et les témoins de fonctionnement sont activés en conséquence.

Si vous appuyez pendant plus de 4 secondes sur le commutateur allumé / éteint, le mode allumé / éteint retourne à son réglage d'origine. Lorsque le commutateur allumé / éteint est relâché, l'état actuel est activé.

Restauration des réglages d'usine

Appuyez sur le commutateur allumé / éteint pendant plus de 10 secondes (moins de 30 secondes) jusqu'à ce que toutes les LED s'éteignent. Lorsque le commutateur allumé / éteint est relâché, l'indicateur de signal s'allume. Après un délai de 5 secondes, le détecteur se remet en fonctionnement en utilisant les réglages d'usine.

Après 5 minutes d'inactivité, le réglage de la plage de détection / sensibilité est verrouillé. Pour déverrouiller les fonctions de réglage de la plage de détection / sensibilité, tournez le dispositif de réglage de la plage de détection / sensibilité de plus de 180 degrés.