

## SWP508TS-SWP512TS-SWP516TS SWP524TS-SWP532TS

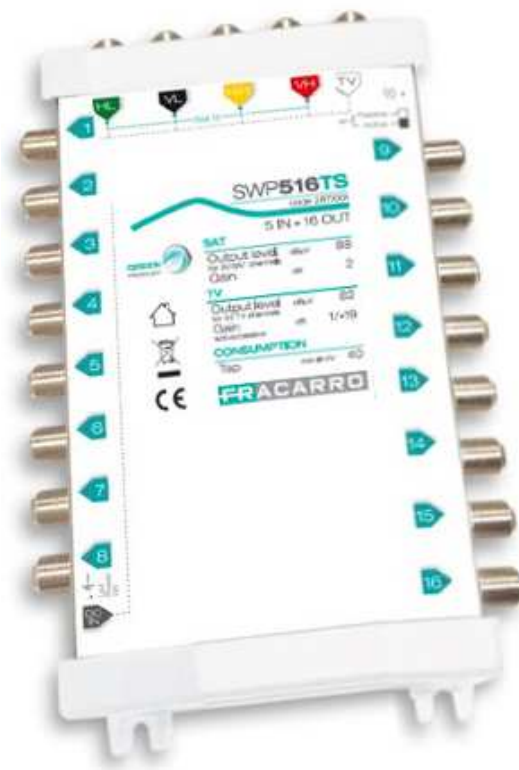

GB: CASCADABLE 5 INPUT SWITCHES WITH ACTIVE AND PASSIVE TV GAIN.

I: MULTISWITCH IN CASCATA A 5 INGRESSI CON SEGNALE TV ATTIVO E PASSIVO.

F: MULTISWITCHS CASCADABLES 5 TV ENTREES AVEC VOIE TERRESTRE ACTIVE ET PASSIVE.

D: KASKADEN-MULTISCHALTER MIT 5 EINGÄNGEN, MIT AKTIVEM UND PASSIVEM TV-SIGNAL.

I: ISTRUZIONI PER L'USO  
GB: OPERATING INSTRUCTIONS

F: INSTRUCTIONS D'EMPLOI  
D: BETRIEBSANLEITUNG

**IT:** L'installazione del prodotto deve essere eseguita da personale qualificato in conformità alle leggi e normative locali sulla sicurezza. Fracarro Radioindustrie di conseguenza è esonerata da qualsivoglia responsabilità civile o penale conseguente a violazioni delle norme giuridiche vigenti in materia e derivanti dall'uso improprio del prodotto da parte dell'installatore, dell'utilizzatore o di terzi. L'installazione del prodotto deve essere eseguita secondo le indicazioni di installazione fornite, al fine di preservare l'operatore da eventuali incidenti e il prodotto da eventuali danneggiamenti.

Non aprire il contenitore del prodotto, parti a tensione pericolosa possono risultare accessibili all'apertura dell'involucro.

### Avvertenze per l'installazione

- ▶ Il prodotto non deve essere esposto a gocciolamento o a spruzzi d'acqua e va pertanto installato in un ambiente asciutto, all'interno di edifici.
- ▶ Umidità e gocce di condensa potrebbero danneggiare il prodotto. In caso di condensa, prima di utilizzare il prodotto, attendere che sia completamente asciutto.
- ▶ Maneggiare con cura. Urti impropri potrebbero danneggiare il prodotto.
- ▶ Lasciare spazio attorno al prodotto per garantire una ventilazione sufficiente.
- ▶ L'eccessiva temperatura di lavoro e/o un eccessivo riscaldamento possono compromettere il funzionamento e la durata del prodotto.
- ▶ Non installare il prodotto sopra o vicino a fonti di calore o in luoghi polverosi o dove potrebbe venire a contatto con sostanze corrosive.
- ▶ In caso di montaggio a muro utilizzare tasselli ad espansione adeguati alle caratteristiche del supporto di fissaggio. La parete ed il sistema di fissaggio devono essere in grado di sostenere almeno 4 volte il peso dell'apparecchiatura.

**Attenzione:** per evitare di ferirsi, questo apparecchio deve essere assicurato alla parete/pavimento secondo le istruzioni di installazione. Per "APPARECCHIATURE INSTALLATE PERMANENTEMENTE", un dispositivo di sezionamento facilmente accessibile deve essere incorporato all'esterno dell'apparecchiatura; per "APPARECCHIATURE CON SPINA DI CORRENTE", la presa deve essere installata vicino all'apparecchiatura ed essere facilmente accessibile. Il prodotto deve essere collegato all'elettrodo di terra dell'impianto d'antenna conformemente alla norma EN 60728-11. La vite predisposta per tale scopo è contrassegnata con il simbolo.



Si raccomanda di attenersi alle disposizioni della norma EN 60728-11 e di collegare tale vite al nodo di terra principale dell'impianto (non collegarsi a punti intermedi)



Simbolo di terra dell'impianto d'antenna



Simbolo di classe II

**Avvertenze generali:** In caso di guasto non tentate di riparare il prodotto altrimenti la garanzia non sarà più valida. Utilizzare esclusivamente l'alimentatore fornito in dotazione con il prodotto. Le informazioni riportate in questo manuale sono state compilate con cura, tuttavia Fracarro Radioindustrie S.r.l. si riserva il diritto di apportare in ogni momento e senza preavviso, miglioramenti e/o modifiche ai prodotti descritti nel presente manuale. Consultare il sito [www.fracarro.com](http://www.fracarro.com) per le condizioni di assistenza e garanzia.

**EN:** The product must only be installed by qualified persons, according to the local safety standards and regulations. Fracarro Radioindustrie is free from all civil and criminal responsibilities due to breaches of the current legislation derived from the improper use of the product by the installer, user or third parties. The product must be used in full compliance with the instructions given in this manual in order to protect the operator against all possible injuries and the product from being damaged.

Don't open the product case: components under dangerous voltage may be accessible when the case is opened.

### Installation warnings

- ▶ The product must not be exposed to any dripping or splashing and thus it should be installed indoors and in a dry location.
- ▶ Humidity and condensation could damage the product. In case of condensation, wait until the product is dry before using it.
- ▶ Handle the product carefully. Impacts can damage the product.
- ▶ Leave enough space around the product to ensure sufficient ventilation.
- ▶ Excessive temperatures and/or an overheating may affect the performance and the life of the product.
- ▶ Don't install the product above or near any heat sources, in dusty places or where it might come into contact with corrosive substances..
- ▶ In the event that the unit is fixed to the wall, use the proper screw anchors suitable to the characteristics of the fixing support. The wall and the anchoring system must be able to support at least 4 times the weight of the unit.

**Warning:** to avoid injury, this appliance must be secured to the wall / floor depending on the installation instructions. For "PERMANENTLY INSTALLED APPLIANCES", an easily accessible cutting device must be added to the exterior of the appliance; for "APPLIANCES WITH A POWER PLUG", the socket must be installed close to the appliance and easily accessible. The product must be connected to the grounding electrode of the antenna system in compliance with standard EN 60728-11. The screw provided for this purpose is marked with the symbol



It is recommended to comply with the provisions of the standard EN60728-11 and to connect this screw to the main earth node of the plant (do not connect to intermediate points).



Earth screw/Faston connector symbol



Class II symbol

**General warnings:** In the event of a malfunctioning, do not try to fix the product as the guarantee would be invalidated. Only use the power supply supplied with the product. Although the information given in this manual has been prepared carefully and thoughtfully, Fracarro Radioindustrie S.r.l. reserves the right to modify it without notice and to improve and/or modify the product described in this manual. See the website [www.fracarro.com](http://www.fracarro.com) to have information relevant to the technical support and product guarantee.

**F:** L'installation du produit doit être effectuée par du personnel qualifié conformément aux lois et aux normes locales sur la sécurité. Par conséquent, Fracarro Radioindustrie décline toute responsabilité civile ou pénale dérivant de violations des normes juridiques en vigueur et de l'utilisation incorrecte du produit de la part de l'installateur, de l'utilisateur ou de tiers. Le produit doit être installé en suivant les indications fournies, afin de préserver l'opérateur d'éventuels accidents et le produit d'éventuels endommagements.

Ne pas ôter le couvercle du produit ; des pièces sous tension dangereuse peuvent être accessibles lors de l'ouverture de la coque.

### Précautions d'installation

- ▶ Le produit ne doit pas être exposé à l'égouttement ou aux éclaboussures d'eau et il doit donc être installé dans un endroit sec, à l'intérieur.
- ▶ L'humidité et les gouttes de condensation, pourraient endommager l'appareil. En cas de condensation, attendre que le produit soit complètement sec avant de l'utiliser.
- ▶ Manier avec soin. Les chocs pourraient endommager le produit.
- ▶ Laisser de l'espace autour du produit pour garantir une ventilation suffisante.
- ▶ La température excessive de fonctionnement et/ou un réchauffement excessif peuvent nuire au fonctionnement et à la durée du produit.
- ▶ Ne pas installer le produit sur ou près des sources de chaleur, dans des endroits très poussiéreux ou en contact avec des substances corrosives.
- ▶ En cas de montage mural, utiliser des chevilles à expansion correspondant aux caractéristiques du support de fixation. La paroi et le système de fixation doivent être en mesure de supporter au moins 4 fois le poids de l'appareil.

**Attention:** Pour ne pas se blesser, fixer le produit au mur/sol en suivant les instructions de montage. Pour des «APPAREILS INSTALLÉS DE FAÇON PERMANENTE», un dispositif de sectionnement facilement accessible doit être incorporé à l'extérieur de l'appareil; pour des «APPAREILS AVEC UNE PRISE DE COURANT», la prise doit être installée à proximité de l'appareil et être facilement accessible. Le produit doit être connecté à l'électrode de terre de l'installation de l'antenne en conformité avec la norme EN 60728-11. La vis prévue à cet effet est caractérisée par le symbole



Il est recommandé de respecter les dispositions de la norme EN60728-11 et de raccorder cette vis au nœud de terre principal de l'installation ( ne pas connecter aux points intermédiaires ).

 Vis à terre / symbole du connecteur Faston

 Symbole classe II

### Avertissements généraux

En cas de panne, ne pas tenter de réparer le produit, sans quoi la garantie ne sera plus valable. Utilisez uniquement le bloc d'alimentation fourni avec le produit. Les informations indiquées dans ce mode d'emploi ont été renseignées soigneusement ; toutefois, Fracarro Radioindustrie S.r.l. se réserve le droit d'améliorer et/ou de modifier à tout moment et sans préavis les produits décrits dans ce mode d'emploi. Consulter le site [www.fracarro.com](http://www.fracarro.com) pour connaître les conditions d'assistance et de garantie.

**DE:** Die Installation des Produkts muss von Fachpersonal in Übereinstimmung mit den Gesetzen und lokalen Sicherheitsvorschriften vorgenommen werden. Fracarro Radioindustrie ist daher von einer zivil- oder strafrechtlichen Haftung gleich welcher Art entbunden, die sich aus der Verletzung der diesbezüglich geltenden Rechtsnormen oder dem unsachgemäßen Einsatz des Produkts durch den Installateur, den Benutzer oder Dritte ergeben. Die Installation des Produkts muss in Übereinstimmung mit den bereitgestellten Installationshinweisen erfolgen, um den Benutzer vor Unfällen und das Produkt vor möglichen Beschädigungen zu schützen. Nicht den Behälter des Produkts öffnen; Teile mit gefährlicher Spannung können bei Öffnung der Umhüllung zugänglich werden.

### Installationshinweise

- ▶ Das Produkt darf nicht Spritzwasser ausgesetzt werden und muss in einem trockenen Raum im Gebäudeinneren installiert werden.
- ▶ Feuchtigkeit und Kondenswasser können das Produkt beschädigen. Falls sich Kondenswasser gebildet hat, warten Sie vor Einsatz des Produktes, bis dieses vollständig getrocknet ist.
- ▶ Mit Sorgfalt handhaben. Stöße können das Produkt beschädigen.
- ▶ Um das Produkt herum Platz lassen, um eine ausreichende Belüftung zu gewährleisten. Eine zu hohe Arbeitstemperatur und/oder eine übermäßige Erhitzung können den Betrieb und die Lebensdauer des Produktes beeinträchtigen.
- ▶ Installieren Sie das Produkt nicht oberhalb oder in der Nähe von Wärmequellen und staubigen Orten oder an Orten, an denen es mit korrosiven Stoffen in Berührung kommen könnte.
- ▶ Bei Wandmontage für den Befestigungshintergrund geeignete Spreizdübel verwenden. Die Wand und das Befestigungssystem müssen im Stande sein, mindestens 4 Mal das Gewicht des Geräts zu tragen.

**Achtung:** Zur Vermeidung von Verletzungen muss dieses Gerät an der Wand/am Boden nach den Installationsanleitungen gesichert werden. Für "DAUERHAFT INSTALLIERTE GERÄTE" muss ein einfach zugänglicher Trennungsschalter außen am Gerät angebracht werden; für "GERÄTE MIT STROMSTECKER" muss die Steckdose neben dem Gerät installiert werden und einfach zugänglich sein. Das Produkt muss an den Erder der Antennenanlage in Konformität mit der Richtlinie EN 60728-11 angeschlossen werden. Die für diesen Zweck vorgesehene Schraube ist mit dem Symbol gekennzeichnet.



Es wird empfohlen, die Bestimmungen der Norm EN 60728-11 zu befolgen und diese Schraube mit dem Haupterdungsknoten der Anlage zu verbinden (nicht mit Zwischenpunkten verbinden).



Erdschraube / Faston Stecker Symbol



Symbol Klasse II

### Allgemeine Hinweise

Im Störfall versuchen Sie bitte nicht, das Produkt zu reparieren, andernfalls verfällt der Garantieanspruch. Verwenden Sie nur das Netzteil mit dem Produkt geliefert. Die im vorliegenden Handbuch enthaltenen Informationen wurden sorgfältig zusammengestellt. Fracarro Radioindustrie S.r.l. behält sich dennoch das Recht vor, jederzeit und ohne Vorankündigung Verbesserungen und/oder Veränderungen an den im Handbuch beschriebenen Produkten vorzunehmen. Informationen zu Kundendienst und Garantiebedingungen finden Sie auf unsere Webseite [www.fracarro.com](http://www.fracarro.com).

**I: DESCRIZIONE DEL PRODOTTO**  
**GB: PRODUCT DESCRIPTION**

I: La **serie SWP5xxTS** appartiene alla famiglia dei multiswitch **compatti a 5 ingressi** (4 polarità satellite e TV); è stata progettata per soddisfare ogni esigenza di installazione in sistemi di distribuzione di piccole e medie dimensioni. Il segnale TV può essere regolato attraverso un dip switch posto sul lato della meccanica. Il multiswitch deve essere alimentato lungo le sue linee passanti oppure attraverso l'ingresso DC ausiliario, utilizzando **l'alimentatore opzionale PSU1215TS già fornito**; è inoltre presente un LED che segnala la corretta alimentazione del pezzo.

La serie è composta da 3 prodotti: **5 ingressi con 8, 12 e 16 derivate**; ogni porta presenta un **LED** che evidenzia la corretta ricezione del DiSEqC in arrivo dal decoder.

I prodotti possono essere utilizzati con l'amplificatore **AMP435SA** che consente di regolare in modo opportuno il guadagno degli ingressi satellite.

Il prodotto garantisce un'elevata qualità in **dimensioni compatte**, inoltre gli ingressi sono distinti da diversi colori per rendere la connessione dei cavi più veloce e intuitiva.

**GB:** The **SWP5xxTS Serie** belongs to the **compact multiswitch range with 5 inputs** (4 satellite polarities and TV); it was designed to fulfil every installation requirement in small and medium distribution systems. The TV signal can be adjusted using the dip switch on the top right side of the mechanical case. The multiswitch have to be fed through his trunk lines or using the auxiliary DC input, with the **optional power supply unit given PSU1215TS**; there is also an LED which indicates the correct supply of the product.

The serie is composed by 3 products: **5 inputs with 8, 12 and 16 output taps**; each port has a **LED** which shows the correct reception of the STB DiSEqC command.

The product can be used with **AMP435SA** amplifier, which allows to adjust appropriately the satellite gains.

The product ensures high quality **in a compact size**, its inputs are distinguished by different colours to make the cable connection faster and easier.

**F: DESCRIPTION DU PRODUIT**  
**D: PRODUKTBESCHREIBUNG**

F: La **série SWP5XXTS** de la famille des **commutateur bis à 5 entrées** (4 polarités satellite et le terrestre) a été développée pour réaliser des systèmes de distribution de petites et moyennes dimensions. Le gain du signal terrestre peut être activé par un dip switch placé sur le côté du produit. Le multiswitch doit être alimenté soit par les lignes passantes soit par l'entrée DC auxiliaire en utilisant **l'alimentation optionnelle PSU1215TS fournie**. Une LED signale que le produit est alimenté correctement.

La série est composée par 3 produits: **5 entrées avec 8, 12 e 16 sorties**; sur chaque sortie une **LED** indique la réception de l'alimentation provenant du décodeur sat.

La gamme est complétée par l'amplificateur **AMP435SA** qui permet d'amplifier les signaux satellite.

Les produits de la série SWP5xxTS garantissent une excellente qualité **avec des dimensions compactes**. Les entrées sont identifiées par un code couleur pour une installation plus rapide.

**D:** Die **Serie SWP5xxTS** gehört zur Familie der **Kompakt-Multischalter mit 5 Eingängen** (4 Polaritäten SAT und TV). Sie wurde entwickelt, um allen Installationserfordernissen in kleinen und mittleren Verteilsystemen gerecht zu werden. Das TV-Signal kann über einen seitlich an der Mechanik angebrachten DIP-Schalter eingestellt werden. Der Multischalter muss unter Einsatz, als **optionalen PSU1215TS erhältlichen** Zubehör **Netzgerätes** entlang seiner Durchgangsleitungen oder über den zusätzlichen Gleichstromeingang gespeist werden. Die korrekte Speisung des Teils wird durch eine LED angezeigt.

Die Serie umfasst 3 Produkte: **5 Eingänge mit 8, 12 und 16 Abzweigungen**; jeder Port verfügt über eine **LED**, die den korrekten Empfang des vom Decoder kommenden DiSEqC signalisiert.

Die Produkte können mit dem Verstärker **AMP435SA** eingesetzt werden, der eine entsprechende Einstellung des Gewinns der SAT-Eingänge ermöglicht.

Das Produkt garantiert eine sehr gute Qualität bei **kompakten Abmessungen**. Außerdem sind die Eingänge mit verschiedenen Farben gekennzeichnet, um einen rascheren, besonders intuitiven Anschluss der Kabel zu ermöglichen.

**I: INSTALLAZIONE DEL PRODOTTO**  
**GB: PRODUCT INSTALLATION**

**F: INSTALLATION DU PRODUIT**  
**DE: INSTALLATION DES ERZEUGNISSES**

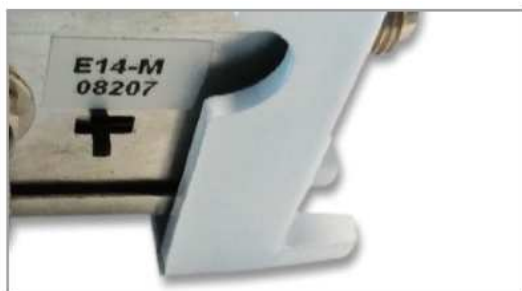

**I:** Per il montaggio utilizzare le plastiche di supporto come mostrato.

**GB:** Use plastic brackets for installing the switch as shown.

**F:** Pour le montage du switch utilisez les supports en plastique comme indiqué.

**D:** Verwenden Sie für die Montage die Halterungen aus Kunststoff, wie gezeigt.



**I:** Vite messa a terra.

**GB:** Earthing screw.

**F:** Vis de mise à la terre.

**D:** Erdungsschraube.



**I:** Connettere l'alimentatore alla porta DC del prodotto (in basso a sinistra) **IMPORTANTE:** utilizzare solo l'alimentatore fornito PSU1215TS o PSU1340TS, una tensione non corretta (es. 18V) potrebbe danneggiare il prodotto. La tensione deve essere **compresa tra i 12V ed i 14V; se viene utilizzata una tensione maggiore (es. 18V) il multiswitch si danneggia.**

**GB:** Connect the power supply to the DC port (bottom left side) **IMPORTANT:** use only given PSU1215TS or PSU1340TS, an incorrect voltage (ex. 18V) will damage the product. The voltage has to be **within 12V and 14V; if it is used an higher voltage (ex. 18V) the multiswitch will be damaged.**

**F:** Brancher l'alimentation au connecteur DC du produit (en bas à gauche). **IMPORTANT:** utilisez seulement l'alimentation fournie PSU1215TS ou PSU1340TS, une tension incorrecte (ex. 18V) peut endommager le produit. Le tension ça doit être **comprise entre 12V et 14V. Une tension supérieure (ex. 18V) peut endommager le produit.**

**D:** Schließen Sie das Netzgerät an den Gleichstrom-Port des Produktes (unten links) an. **WICHTIG:** Verwenden Sie ausschließlich das erhältlichen PSU1215TS oder PSU1340TS. Durch nicht korrekte Spannungswerte (z.B. 18 V) kann das Produkt Schaden nehmen. Die Spannung muss zwischen **12V und 14V liegen; falls höhere Spannungswerte angelegt werden (z.B. 18V), führt dies zur Beschädigung des Multischalters.**



**I: ISTRUZIONI PER L'UTILIZZO**  
**GB: USER'S INSTRUCTIONS**

**F: INSTRUCTIONS POUR L'UTILISATION**  
**DE: BETRIEBSANLEITUNG**

**I:** quando il prodotto viene alimentato in modo corretto la tensione viene inviata anche alle porte satellite in ingresso, consentendo di telealimentare gli LNB o gli amplificatori ad esse connessi.

**GB:** when the product is correctly fed, the voltage is sent to all input satellite ports, allowing to feed the connected LNBs or amplifiers

**F:** La tension fournie par l'alimentation est envoyée aux entrées satellite pour alimenter les têtes ou les amplificateurs installés en amont.

**D:** Gleichstrom-Durchgang in allen 4 SAT-Polaritäten. Bei korrekter Versorgung des Produkts wird die Spannung auch an die SAT-Ports im Eingang übertragen und ermöglicht eine Fernspeisung der LNBs oder der an sie angeschlossenen Verstärker.

**I:** Il segnale TV può essere regolato attraverso un dip switch posto sul lato della meccanica, quando il guadagno TV è passivo non è necessario alimentare il multiswitch ed è presente anche il canale di ritorno.







**GB:** The TV signal can be adjusted using the dip switch on the top right side of the mechanic; when the TV gain is passive it is not necessary to feed the multiswitch and there is also the return channel.

**F:** L'amplification di signal terrestre peut être activée par le dip switch placé sur le côté du produit. Si l'amplification terrestre n'est pas utilisée il n'est pas nécessaire d'alimenter le switch.

**D:** Das TV-Signal kann über einen seitlich an der Mechanik angebrachten DIP-Schalter eingestellt werden. Liegt ein passiver Gewinn des TV-Signals vor, braucht der Multischalter nicht gespeist zu werden, und es ist außerdem ein Rücklaufkanal vorhanden.



**GB: OPERATING LEVEL - I: LIVELLO DI FUNZIONAMENTO**  
**F: NIVEAU DE TRAVAIL - D: BETRIEBSPEL**

	 *		 **	
	IN 	RX 	IN 	RX 
<b>SWP508TS</b>	86 dB $\mu$ V	88 dB $\mu$ V	78 dB $\mu$ V	79 dB $\mu$ V
<b>SWP512TS</b>	87 dB $\mu$ V	88 dB $\mu$ V	79 dB $\mu$ V	79 dB $\mu$ V
<b>SWP516TS</b>	87 dB $\mu$ V	88 dB $\mu$ V	80 dB $\mu$ V	79 dB $\mu$ V
<b>SWP524TS</b>	88 dB $\mu$ V	88 dB $\mu$ V	81 dB $\mu$ V	79 dB $\mu$ V
<b>SWP532TS</b>	88 dB $\mu$ V	88 dB $\mu$ V	81 dB $\mu$ V	79 dB $\mu$ V

\* GB: For 30 SAT channels  
 I: Per 30 canali sat  
 F: Pour 30 canaux satellites  
 D: Für 30 SAT-Kanäle

\*\* GB: For 42 TV channels  
 I: Per 42 canali TV  
 F: Pour 42 canaux TV  
 E: Für 42 TV-Kanäle

**I:** LED Power ON: se il multiswitch viene opportunamente alimentato il LED sarà acceso. In caso di cortocircuito sulle linee di alimentazione SAT, il LED sarà spento; in questa condizione si consiglia di disconnettere la sorgente di alimentazione, rimuovere il cortocircuito e ripristinare l'alimentazione, il LED sarà nuovamente acceso.

LED sulle porte: ogni derivata è dotata di un LED verde; il LED si accende quando viene rilevata una tensione sulla porta; se il decoder viene opportunamente connesso al multiswitch il LED rileva l'invio dei toni DiSEqC e si accende; in caso contrario verificare la qualità della connessione e le impostazioni del decoder.

**GB:** LED Power ON: if the multiswitch is correctly powered the LED will be ON. If there is a short circuit in the satellite lines, the LED will be OFF; in this case is recommended to disconnect the power supply, remove the short circuit and restore the power supply, the LED will turn ON again.

Taps LED: every tap has a green LED; the LED lights up when a voltage is detected on the port; if the STB is properly connected to the multiswitch, the LED will detect DiSEqC command and it will be ON; otherwise verify the connection quality and the decoder settings.

**F:** LED Power ON: si le switch est alimenté correctement la LED s'allume. Dans le cas d'un court circuit sur les lignes d'alimentation SAT la LED reste éteinte: dans cette situation il est conseillé de débrancher la source d'alimentation, détecter et retirer la cause du court circuit et ensuite rebrancher l'alimentation. La LED s'allume à nouveau.

LED sur les ports de sortie: chaque port est équipé d'une LED verte qui s'allume quand une tension est détectée sur le port, si le décodeur est correctement branché au switch la LED détecte l'alimentation provenant du décodeur et s'allume. Dans le cas contraire vérifiez le branchement et le paramétrage du décodeur.

**D:** LED Power ON: Wird der Multischalter korrekt gespeist, ist die LED eingeschaltet. Bei einem Kurzschluss der SAT-Speiseleitungen ist die LED ausgeschaltet. In diesem Falle empfehlen wir, die Versorgung zu unterbrechen, den Kurzschluss zu beseitigen und die Versorgung wieder herzustellen. Die LED schaltet sich dann wieder ein.

LED an den Ports: Alle Abzweigleitungen verfügen über eine grüne LED, die sich dann einschaltet, wenn am Port eine Spannung festgestellt wird. Falls der Decoder korrekt an den Multischalter angeschlossen ist, stellt die LED die Übertragung der DiSEqC-Signale fest und schaltet sich ein. Andernfalls überprüfen Sie die Verbindungsqualität und die Einstellungen des Decoders.

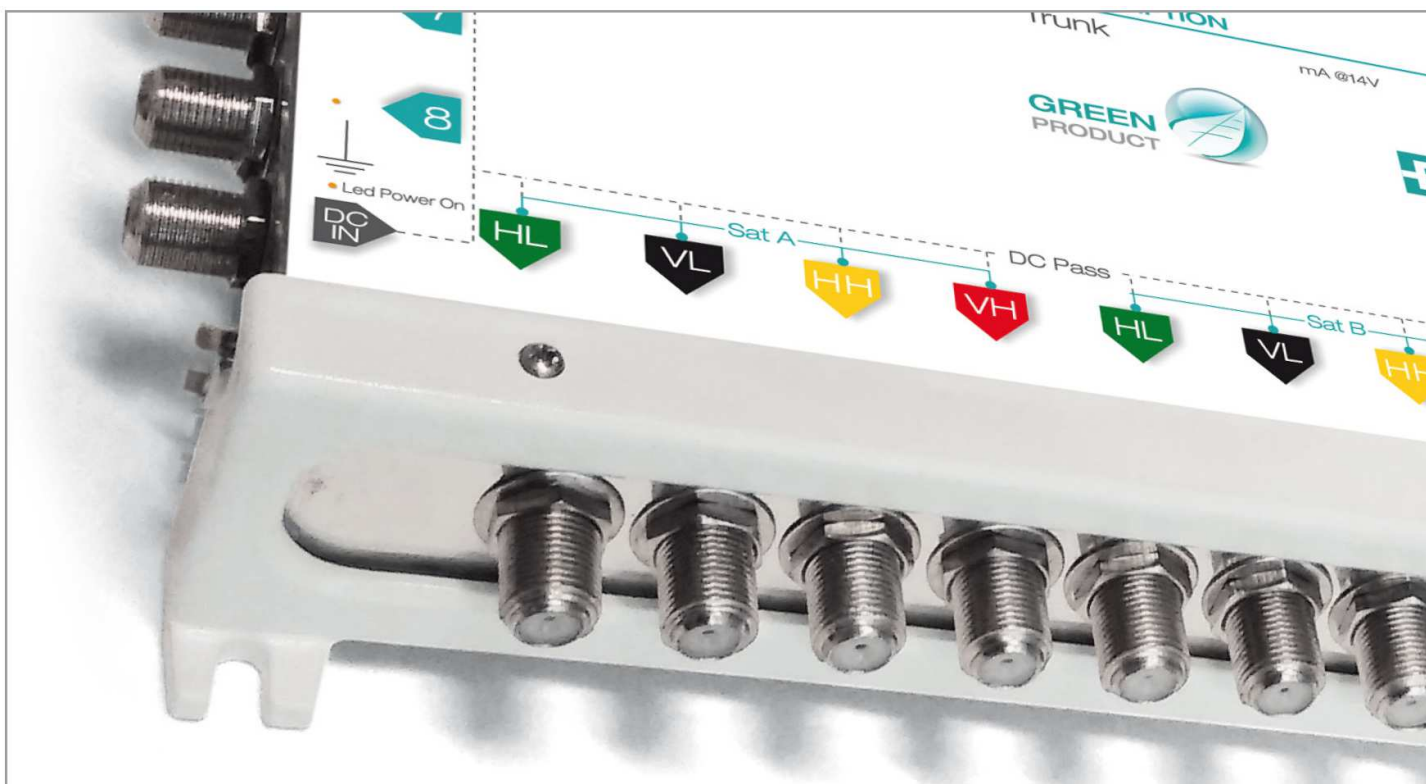

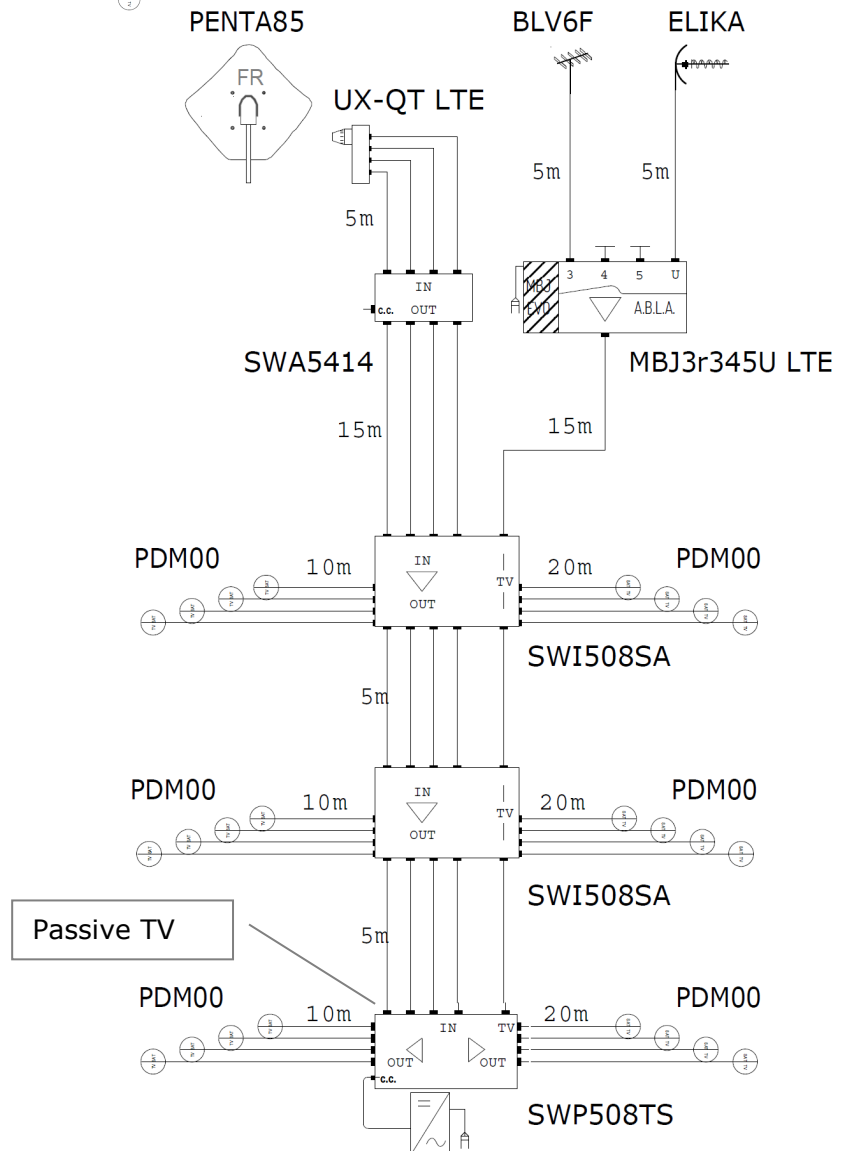
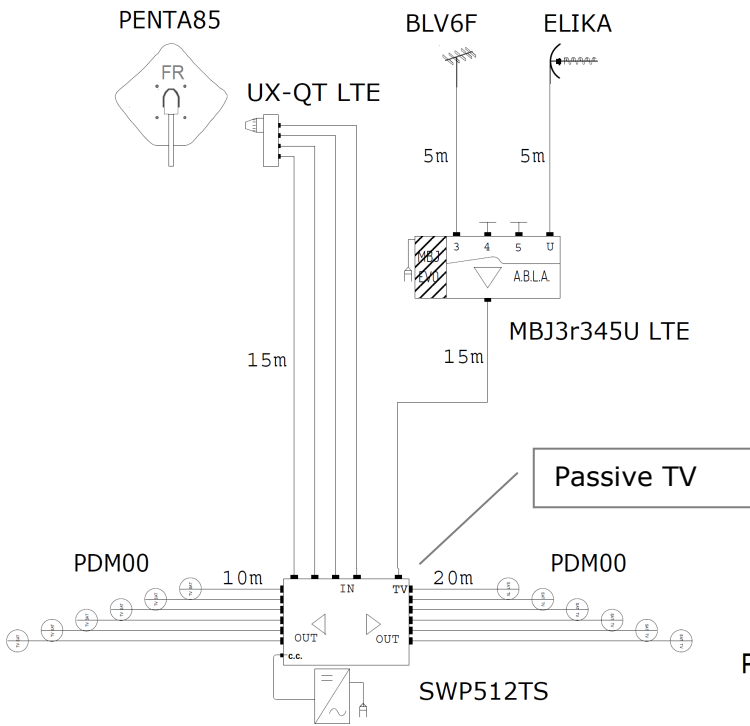



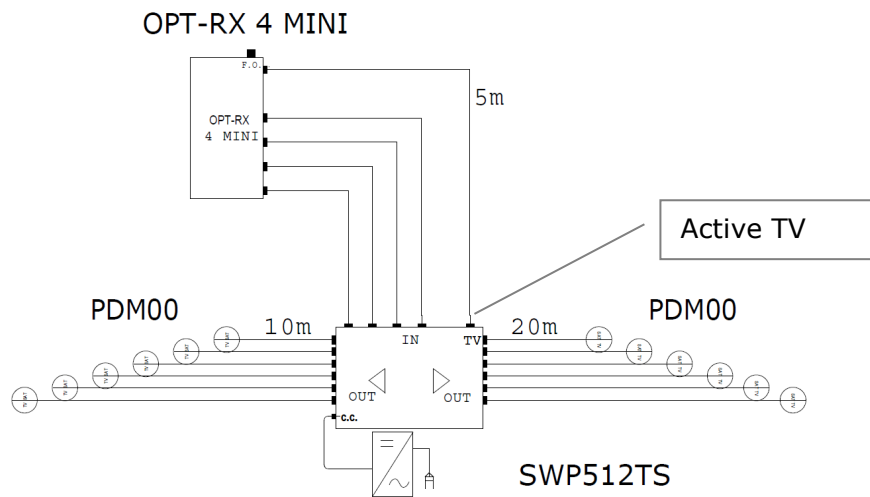
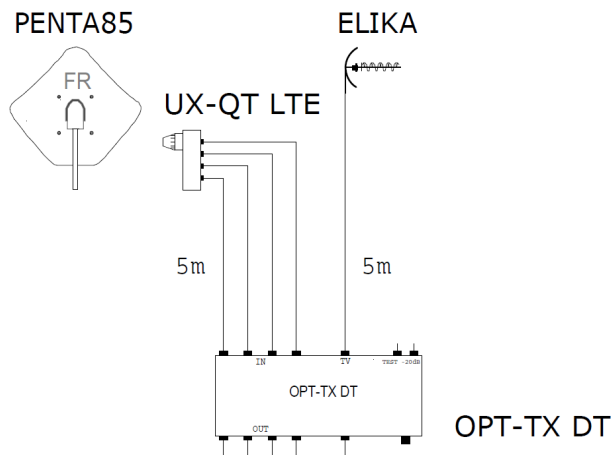
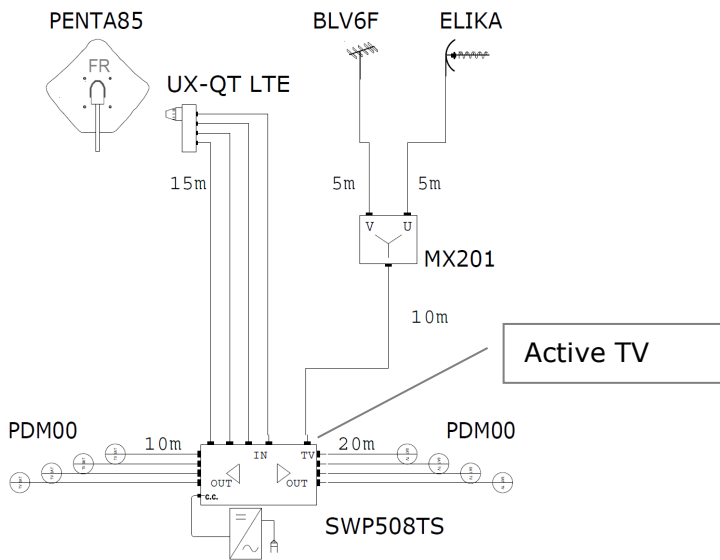



**I: SPECIFICHE TECNICHE**  
**GB: TECHNICAL SPECIFICATIONS**

**F: SPECIFICATIONS TECHNIQUES**  
**D: TECHNISCHE SPEZIFIKATIONEN**

	SWP508TS	SWP512TS	SWP516TS	SWP524TS	SWP532TS		
GB: Number of inputs I: Numero d'ingressi	5					F: Nombre d'entrées D: Anzahl der Eingänge	
GB: Number of outputs I: Numero d'uscite	8	12	16	24	32	F: Nombre de sorties D: Anzahl der Ausgänge	
	GB: Bandwidth I: Larghezza di banda	950-2300MHz					F: Bande passante D: Bandbreiten
	GB: Gain I: Guadagno	2dB	1dB	1dB	0dB	0dB	F: Gain D: Verstärkung
	GB: Uptilt I: Pendenza	4dB					F: Inclinaison D: Uptilt
	GB: Max Output level (IM3) I: Livello Max uscita (IM3)	100dBμV					F: Niveau de sortie max (IM3) D: Max Ausgangspegel (IM3)
	GB: Return loss I: Perdita di ritorno	10dB					F: Perte de retour D: Return loss
	GB: Bandwidth I: Larghezza di banda	Active TV: 47-862MHz Passive TV: 5-862MHz					F: Bande passante D: Bandbreiten
	GB: Active Gain I: Guadagno attivo	1dB	0dB	-1dB	-2dB	-2dB	F: Gain active D: Aktiver Verstärkung
	GB: Passive Gain I: Guadagno passivo	-19dB	20dB	-21dB	-22dB	-22dB	F: Gain passive D: Passivem Verstärkung
	GB: Max Output level (IM3) I: Livello Max uscita (IM3)	Active TV: 92dBμV					F: Niveau de sortie max (IM3) D: Max Ausgangspegel (IM3)
	GB: Return loss I: Perdita di ritorno	10dB					F: Perte de retour D: Return loss
GB: Isolation Output SAT-SAT I: Isolamento Uscite SAT-SAT	30dB					F: Isolation sorties SAT-SAT D: Die entkopplung inputs SAT-SAT	
GB: LNB Control I: Controllo LNB	14V/18V - 0KHz/22KHz - DiSEqC 2.0					F: Control LNB D: LNB Kontrolle	
GB: Tap Consumption I: Consumo Tap	40mA					F: Consommation Tap D: Tap Verbrauch	
GB: Power supply plug I: Connettore alimentazione	2.1x5mm 5x12mm Internal positive, external negative					F: Connecteur d'alimentation D: Versorgung Verbinder	
GB: Consumption I: Consumo	Active TV: 160mA @13V Passive TV: pass					F: Consommation D: Verbrauch	
GB: Max LNB supply I: Max corrente LNB	Active TV: 1340mA @13V Passive TV: 1500mA @13V					F: Max LNB alimentation D: Max LNB-Versorgung	
GB: Dimensions I: Dimensioni	110x 130x40	170x 130x40	170x 130x40	230x 130x40	300x 130x40	F: Dimensions D: Abmessungen	
GB: Operating temperature I: Temperatura di funzionamento	-10 to 55 °C					F: Température fonctionnelle D: Betriebsumgebungstemperatur	

**I:** I dati tecnici sono nominali e riferiti alla temperatura di 25° C.

**GB:** The technical data are nominal values and refer to an operating temperature of 25° C.

**F:** Les caractéristiques techniques sont nominales et se réfèrent à une température de fonctionnement de 25° C.

**DE:** Die technischen Daten sind Nenndaten und beziehen sich auf eine Betriebstemperatur von 25° C.

<b>GB: Power supply *</b> <b>I: Alimentatore *</b>	<b>PSU1215TS</b>	<b>F: Source de courant *</b> <b>D: Stromversorgung *</b>
GB: Output Voltage I: Tensione di uscita	12V	F: Tension de sortie D: Ausgangsspannung
GB: Output Current I: Corrente di uscita	1500mA	F: Courant de sortie D: Ausgangsstrom
GB: Main voltage I: Tensione di rete	120-240V, 50-60Hz	F: Tension principale D: Netzspannung
GB: Isolation I: Isolamento	Classe II	F: Isolation D: Isolation
GB: Power supply plug I: Connettore alimentazione	2.1x5.5x12mm  Internal positive, external negative	F: Connecteur d'alimentation D: Versorgung Verbinder
GB: Dimensions I: Dimensioni	90x70x45mm	F: Dimensions D: Abmessungen
GB: Operating Temperature I: Temperatura di funzionamento	0 to 40 °C	F: Température fonctionnelle D: Betriebsumgebungstemperatur

\* GB: Included  
I: Incluso  
F: Inclus  
D: Inbegriffen.

**I:** I dati tecnici sono nominali e riferiti alla temperatura di 25° C.

**GB:** The technical data are nominal values and refer to an operating temperature of 25° C.

**F:** Les caractéristiques techniques sont nominales et se réfèrent à une température de fonctionnement de 25° C.

**DE:** Die technischen Daten sind Nenndaten und beziehen sich auf eine Betriebstemperatur von 25° C.

**I: CONFORMITÀ ALLE DIRETTIVE EUROPEE**  
**GB: CONFORMITY TO EUROPEAN LAWS**





**F: CONFORMITÉ AUX DIRECTIVES EUROPÉENNES**  
**D: ÜBEREINSTIMMUNG MIT DEN EUROPÄISCHEN RICHTLINIEN**

**I:** Fracarro dichiara che il prodotto è conforme alle direttive 2014/53/UE e 2011/65/UE. Il testo completo della dichiarazione di conformità UE è disponibile al seguente indirizzo internet [ce.fracarro.com](http://ce.fracarro.com).

**GB:** Fracarro declares that the product complies with EU Directive 2014/53 and 2011/65/UE. The full text of the EU Declaration of Conformity is available on the following website [ce.fracarro.com](http://ce.fracarro.com).

**F:** Fracarro déclare que le produit est conforme à la directive 2014/53/UE et 2011/65/UE. Le texte complet de la déclaration de conformité UE est disponible à l'adresse internet suivante : [ce.fracarro.com](http://ce.fracarro.com).

**DE:** Fracarro erklärt, dass das Produkt mit der Richtlinie 2014/53/EU und 2011/65/UE konform ist. Der komplette Test der EUKonformitätserklärung ist unter der folgenden Internetadresse [ce.fracarro.com](http://ce.fracarro.com) verfüENar.

<b>INFORMAZIONE AGLI UTENTI</b>	
<b>A sensi dell'art. 26 del Decreto Legislativo 14 marzo 2014, n. 49 "Attuazione della direttiva 2012/19/UE sui rifiuti di apparecchiature elettriche ed elettroniche (RAEE)"</b>	
	Il simbolo del cassonetto barrato riportato sull'apparecchiatura indica che il prodotto alla fine della propria vita utile deve essere raccolto separatamente dagli altri rifiuti. L'utente dovrà, pertanto, conferire l'apparecchiatura giunta a fine vita agli idonei centri di raccolta differenziata dei rifiuti elettronici ed elettrotecnici, oppure riconsegnarla al rivenditore al momento dell'acquisto di una nuova apparecchiatura di tipo equivalente, in ragione di uno a uno. L'adeguata raccolta differenziata per l'avvio successivo dell'apparecchiatura dismessa al riciclaggio, al trattamento e allo smaltimento ambientalmente compatibile contribuisce ad evitare possibili effetti negativi sull'ambiente e sulla salute e favorisce il riciclo dei materiali di cui è composta l'apparecchiatura.
<b>USER'S INFORMATION</b>	
<b>Disposal of Old Electrical &amp; Electronic Equipment (Applicable in the European Union and other European countries with separate collection system)</b>	
	This symbol on the product or on its packaging indicates that this product shall not be treated as household waste. Instead it shall be handed over to the applicable collection point for the recycling of electrical and electronic equipment. By ensuring this product is disposed of correctly, you will help prevent potential negative consequences for the environment and human health, which could otherwise be caused by inappropriate waste handling of this product. The recycling of materials will help to conserve natural resources. For more detailed information about recycling of this product, please contact your local city office, your household waste disposal service or the shop where you purchased the product.
<b>INFORMATION AUX UTILISATEURS</b>	
<b>Traitement des appareils électriques et électroniques en fin de vie (Applicable dans les pays de l'Union Européenne et aux autres pays européens disposant de systèmes de collecte sélective)</b>	
	Ce symbole, apposé sur le produit ou sur son emballage, indique que ce produit ne doit pas être traité avec les déchets ménagers. Il doit être remis à un point de collecte approprié pour le recyclage des équipements électriques et électroniques. En s'assurant que ce produit est bien mis au rebut de manière appropriée, vous aiderez à prévenir les conséquences négatives potentielles pour l'environnement et la santé humaine. Le recyclage des matériaux aidera à conserver les ressources naturelles. Pour toute information supplémentaire au sujet du recyclage de ce produit, vous pouvez contacter votre municipalité, votre déchetterie ou le magasin où vous avez acheté le produit.
<b>BENUTZERINFORMATIONEN</b>	
<b>Entsorgung von gebrauchten elektrischen und elektronischen Geräten (Anzuwenden in den Ländern der Europäischen Union und anderen europäischen Ländern mit einem separaten Sammelsystem für diese Geräte)</b>	
	Das Symbol auf dem Produkt oder seiner Verpackung weist darauf hin, dass dieses Produkt nicht als normaler Haushaltsabfall zu behandeln ist, sondern an einer Annahmestelle für das Recycling von elektrischen und elektronischen Geräten abgegeben werden muss. Durch Ihren Beitrag zum korrekten Entsorgen dieses Produkts schützen Sie die Umwelt und die Gesundheit Ihrer Mitmenschen. Umwelt und Gesundheit werden durch falsches Entsorgen gefährdet. Materialrecycling hilft den Verbrauch von Rohstoffen zu verringern. Weitere Informationen über das Recycling dieses Produkts erhalten Sie von Ihrer Gemeinde, den kommunalen Entsorgungsbetrieben oder dem Geschäft, in dem Sie das Produkt gekauft haben.

Garantito da/ Guaranteed by/ Garanti par/ Garantizado por/ Garantido por/ Garantiert durch  
Fracarro Radioindustrie SRL Via Cazzaro n. 3, 31033 Castelfranco Veneto (Tv) – Italy

**Fracarro Radioindustrie SRL**

Via Cazzaro n.3 - 31033 Castelfranco Veneto (TV) - ITALIA - Tel: +39 0423 7361 - Fax: +39 0423 736220

**Fracarro France S.A.S.**

7/14 rue du Fossé Blanc Bâtiment C1 - 92622 Gennevilliers Cedex - FRANCE Tel: +33 1 47283400 - Fax: +33 1 47283421

**Fracarro (UK) - Ltd**

Unit A, Ibex House, Keller Close, Kiln Farm, Milton Keynes MK11 3LL UK - Tel: +44(0)1908 571571 - Fax: +44(0)1908 571570

[www.fracarro.com](http://www.fracarro.com) - [info@fracarro.com](mailto:info@fracarro.com) - [supportotecnico@fracarro.com](mailto:supportotecnico@fracarro.com) - chat whatsapp +39 335 7762667

SWP5..TS  
10-10-2022



**FRACARRO**  
shaping the future