

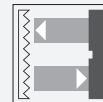

Cellule en mode reflex

RLK29-55-5060



- Capteur photoélectrique robuste et compact pour la protection monofaisceau de portails.
- Domaines de détection étendus
- Tension d'essai 2500 V entre les bornes de raccordement du relais et la partie électronique de l'appareil
- Insensible à la lumière ambiante, même provenant de lampes économes en énergie
- Version avec accessoires fournis

Détecteurs optoélectroniques, robustes, compacts et longue portée pour la détection de personnes, d'objets et de véhicules



Fonction

La série 29 est une gamme de détecteurs photoélectriques bon marché mais surtout d'une grande fiabilité pour la surveillance des portes industrielles, ascenseurs et portails automatiques. Leur indice de protection élevé en fait la solution idéale pour les tâches en extérieur, avec des seuils, ainsi que pour les environnements difficiles. Ces « détecteurs à tension universelle » peuvent être utilisés avec toute tension d'alimentation comprise entre 24 V et 240 V, ainsi qu'avec du courant continu ou alternatif.

Application

- Surveillance des bords de fermeture des ascenseurs et portes industrielles automatiques
- Surveillance de la plage de giration des portails automatiques
- Détection et suivi d'objets dans la manutention

Dimensions

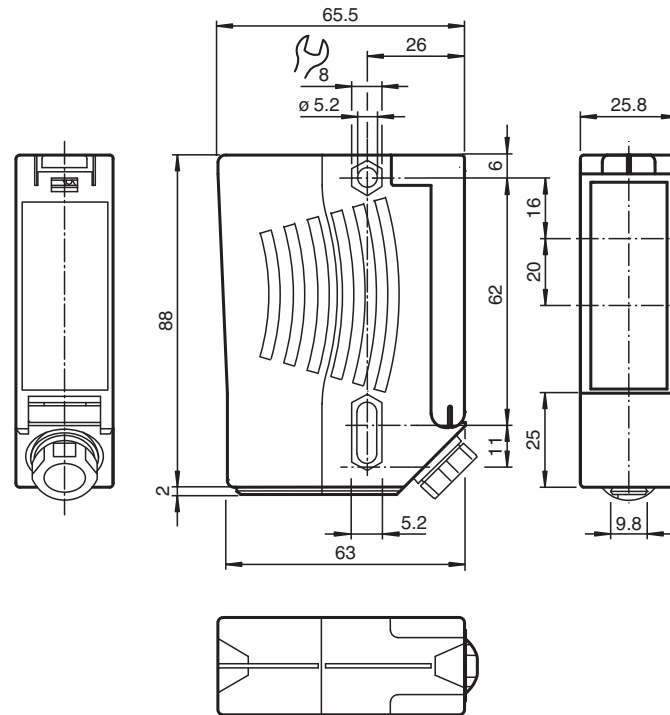

Données techniques

Caractéristiques générales	
Domaine de détection d'emploi	0 ... 12 m
Distance du réflecteur	0,04 ... 12 m
Domaine de détection limite	14 m
Cible de référence	réflecteur C110-2 diamètre : 84 mm , fourni
Emetteur de lumière	LED
Type de lumière	rouge, lumière modulée , 640 nm
Diamètre de la tache lumineuse	env. 35 mm pour une distance de 12 m
Angle d'ouverture	$\pm 1^\circ$
Limite de la lumière ambiante	90000 Lux
Valeurs caractéristiques pour la sécurité fonctionnelle	
MTTF _d	1460 a
Durée de mission (T _M)	20 a
Couverture du diagnostic (DC)	0 %
Eléments de visualisation/réglage	
Visual. état de commutation	LED rouge : allumée si le faisceau est libre, clignote si la réserve de fonction est insuffisante, éteinte si le faisceau est interrompu
Caractéristiques électriques	
Tension d'emploi	U _B 24 ... 230 V C.A./C.C.
Ondulation	10 %
Consommation à vide	I ₀ ≤ 8,5 mA
Puissance absorbée	P ₀ 0,2 W pour 24 V DC , 1,8 W pour 230 V C.A. 3 VA

Date de publication: 2022-08-03 Date d'édition: 2022-08-03 : 23252_fra.pdf

Reportez-vous aux « Remarques générales sur les informations produit de Pepperl+Fuchs ».

Données techniques

Sortie		
Mode de commutation		commutation "clair"
Sortie signal		sortie relais, 1 contact inverseur
Tension de commutation		230 V C.A.
Courant de commutation		max. 2 A
Fréquence de commutation	f	7 Hz
Temps d'action		50 ms
Conformité		
Norme produit		EN 60947-5-2
Agréments et certificats		
Conformité CE		oui
Conformité EAC		TR CU 020/2011 TR CU 004/2011
Agrément UL		cULus Listed Attention : Cet équipement est considéré comme un équipement de type ouvert. Il doit être monté dans une enceinte, spécialement conçue pour le protéger contre les incendies internes et les blessures pouvant résulter du contact avec les pièces en fonctionnement, et certifiée UL 508.
agrément CCC		Certified by China Compulsory Certification (CCC)
Conditions environnementales		
Température ambiante		-20 ... 60 °C (-4 ... 140 °F)
Température de stockage		-20 ... 60 °C (-4 ... 140 °F)
Caractéristiques mécaniques		
Degré de protection		IP67
Raccordement		compartiment de raccordement
Matériau		
Boîtier		matière plastique ABS, difficilement inflammable
Sortie optique		Plastique
Masse		env. 200 g
Remarque		Fusible de protection de l'appareil ≤ 2 A (retardé) conformément à CEI 60127-2 Sheet 1 Recommandation : après court-circuit vérifier le fonctionnement de l'appareil.

Affectation des broches

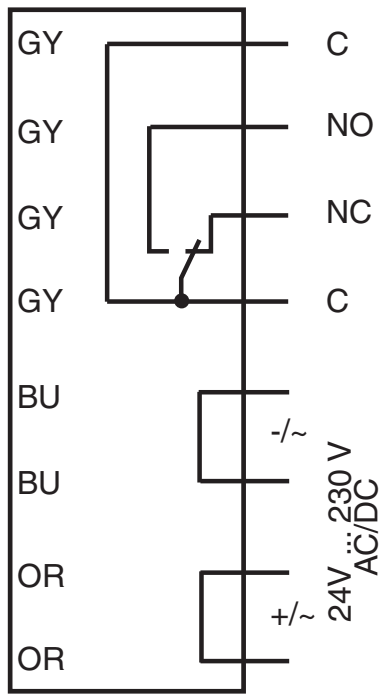

Assemblage

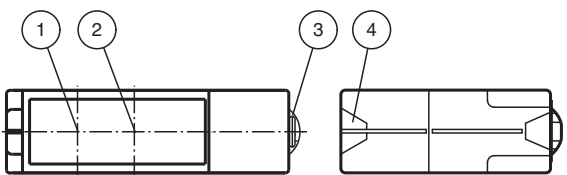

1	Émetteur
2	Récepteur
3	Fixation par queue d'aronde
4	visualisation de l'état de commutation
	rouge

Courbe caractéristique

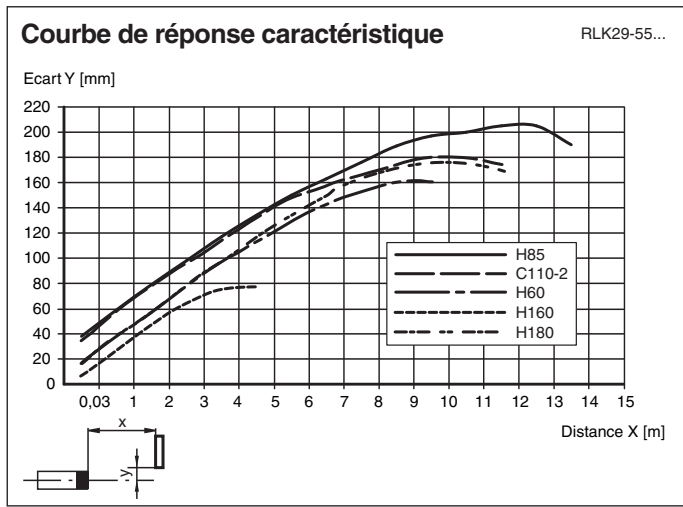





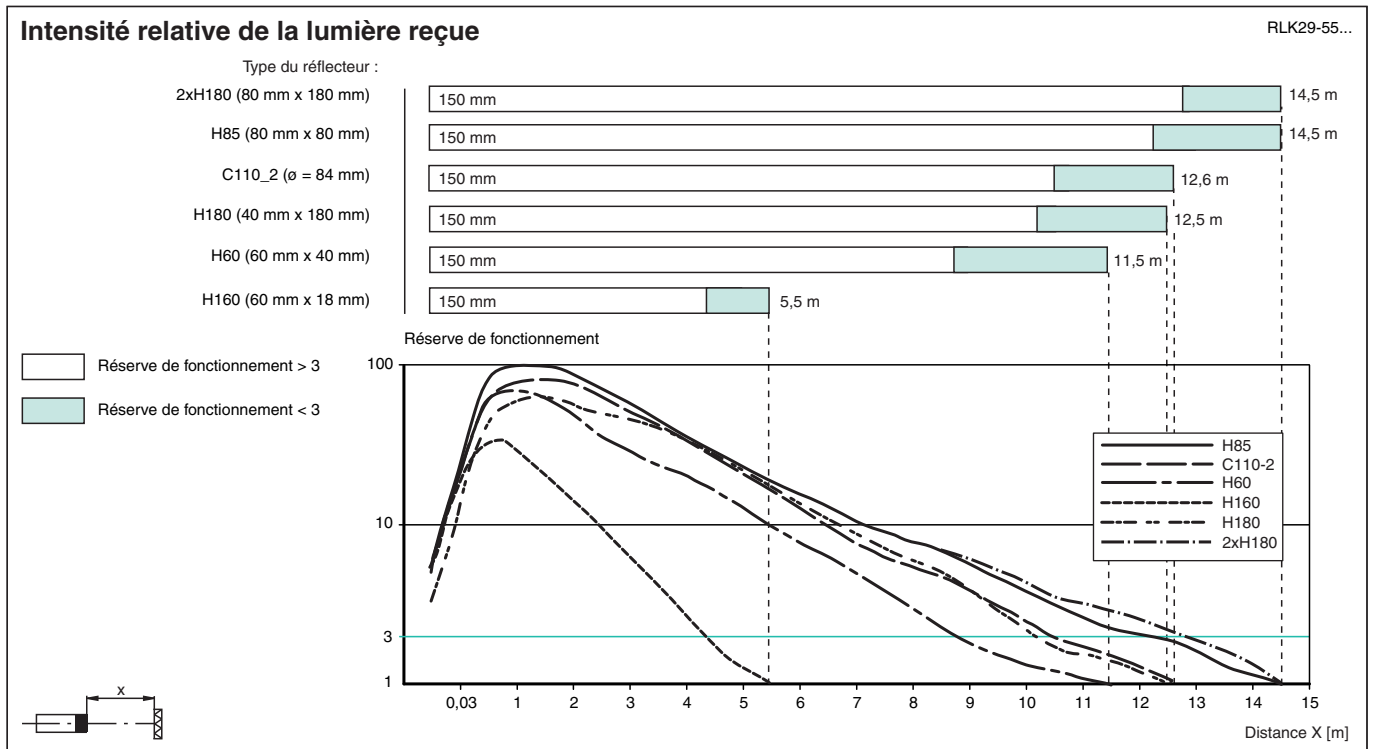





Date de publication: 2022-08-03 Date d'édition: 2022-08-03 : 232252_fra.pdf

Courbe caractéristique



Accessoires

	OMH-RLK29	Equerre de fixation
	OMH-RLK29-HW	Equerre de maintien pour montage mural sur l'arrière
	OMH-RLK29-HW-120	Equerre de maintien pour montage mural sur l'arrière
	OMH-21	Support de montage : aide au montage des détecteurs de la série RL*
	OFR-100/100	Film réflecteur 100 mm x 100 mm
	REF-C110-2	Réflecteur, rond ø 84 mm, centré trous de fixation
	REF-H180	Réflecteur, rectangulaire, 182 mm x 42 mm, orifices de montage
	REF-H160	Réflecteur, rectangulaire 60 mm x 18 mm, trous de fixation
	REF-H85-2	Réflecteur, rectangulaire 84.5 mm x 84.5 mm, trous de fixation
	REF-H60-2	Réflecteur avec trous de fixation
	REF-H50	Réflecteur, rectangulaire 51 mm x 61 mm, trous de fixation, éclipse de fixation