

Détecteur inductif

NRB15-30GM50-E2-IO-C-V1



- 15 mm, noyable
- Facteur de réduction = 1
- Résistant aux champs magnétiques
- Utilisation sur les machines à souder
- Interface IO Link pour les données de service et de processus
- Le mode point de commutation ou le mode fenêtre peut être défini
- La fonction de commutation, l'alarme de stabilité et l'extension d'impulsions peuvent être définies



Fonction

Les détecteurs du facteur de réduction 1 détectent de manière fiable différents métaux avec le même état de commutation. L'interface IO-Link intégrée permet une identification claire du détecteur et le diagnostic de son état. Lors de l'utilisation du détecteur, les paramètres et les modes de fonctionnement peuvent être configurés de manière optimale en fonction de l'utilisation prévue. En plus de configurer la fonction de commutation et l'extension des impulsions, l'utilisateur peut sélectionner le mode point de commutation ou le mode fenêtre parallèlement à une alarme de stabilité. En mode point de commutation, l'alarme de stabilité signale la détection d'un objet dans la zone située entre la distance de fonctionnement assurée et le sn de la distance de fonctionnement. En mode fenêtre, elle signale la détection d'un objet sous la fenêtre entre le sn de la distance de fonctionnement et la distance de fonctionnement la plus proche. Une alarme de stabilité est signalée à l'utilisateur via une LED clignotante et des données de processus.

Dimensions

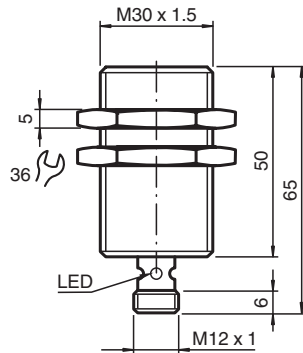

Données techniques

Caractéristiques générales

Fonction de commutation		Normalement ouvert/fermé (NO/NC), programmable
Type de sortie		PNP
Portée nominale	s_n	15 mm (réglage en usine)
Portée de détection proche		10 mm (peut être activé par le logiciel)
Montage		noyable
Polarité de sortie		CC
Portée de travail	s_a	0 ... 12,15 mm
Facteur de réduction r_{AI}		1

Date de publication: 2022-07-13 Date d'édition: 2022-07-13 : 306533-0009_fra.pdf

Reportez-vous aux « Remarques générales sur les informations produit de Pepperl+Fuchs ».

Groupe Pepperl+Fuchs
www.pepperl-fuchs.com

États-Unis : +1 330 486 0001
fa-info@us.pepperl-fuchs.com

Allemagne : +49 621 776 1111
fa-info@de.pepperl-fuchs.com

Singapour : +65 6779 9091
fa-info@sg.pepperl-fuchs.com

PEPPERL+FUCHS

Données techniques

Facteur de réduction r_{Cu}		1
Facteur de réduction $r_{1.4301}$		1
Facteur de réduction r_{Si37}		1
Type de sortie		3 fils
Valeurs caractéristiques		
Tension d'emploi	U_B	10 ... 30 V CC
Fréquence de commutation	f	0 ... 600 Hz (mode point de commutation) 0 ... 25 Hz (mode fenêtre, mode point de commutation avec alarme de stabilité)
Course différentielle	H	typ. 3 %
Protection contre l'inversion de polarité		protégé
Protection contre les courts-circuits		pulsé
Chute de tension	U_d	$\leq 0,5$ V
Courant d'emploi	I_L	0 ... 200 mA
Courant résiduel	I_r	0 ... 0,5 mA typ. 60 μ A pour 25 °C
Consommation à vide	I_0	≤ 15 mA
Retard à la disponibilité	t_v	max. 150 ms
Champ magnétique continu	B	200 mT
Champ magnétique alternatif	B	200 mT
Indicateur d'état		LED jaune, visible 360°
Valeurs caractéristiques pour la sécurité fonctionnelle		
MTTF _d		362 a
Durée de mission (T_M)		20 a
Couverture du diagnostic (DC)		0 %
Interface		
Type d'interface		IO-Link (via C/Q = broche 4)
Versio n IO-Link		1.1
Identifiant du dispositif		0x201113 (2101523)
Vitesse de transfert		COM2 (38,4 kBit/s)
durée de cycle min.		2,3 ms
Plage de données de traitement		Entrée de traitement des données (au niveau du système de contrôle) : 2 bits Sortie de traitement des données (au niveau du système de contrôle) : aucune
Prise en charge du mode SIO		oui
Type de port maître compatible		A
conformité de normes et de directives		
Conformité aux normes		
Normes		EN 60947-5-2:2007 EN 60947-5-2/A1:2012 IEC 60947-5-2:2007 IEC 60947-5-2 AMD 1:2012
Agréments et certificats		
Classe de protection		II
Tension d'isolement nominale	U_i	60 V
Tension assignée de tenue aux choc	U_{imp}	800 V
Agrément UL		cULus Listed, General Purpose Class 2 Power Source
agrément CCC		Les produits dont la tension de service est ≤ 36 V ne sont pas soumis à cette homologation et ne portent donc pas le marquage CCC.
Conditions environnantes		
Température ambiante		-25 ... 70 °C (-13 ... 158 °F)
Température de stockage		-40 ... 85 °C (-40 ... 185 °F)
Caractéristiques mécaniques		
Type de raccordement		Fiche de connecteur M12 x 1 , 4 broches
Matériau du boîtier		Laiton, revêtu par PTFE
Face sensible		PPS
Degré de protection		IP67
Masse		156 g

Date de publication: 2022-07-13 Date d'édition: 2022-07-13 : 306533-0009_fra.pdf

Reportez-vous aux « Remarques générales sur les informations produit de Pepperl+Fuchs ».

Données techniques

Réglage d'usine

Réglage d'origine	mode de fonctionnement = mode point de commutation avec alarme de stabilité fonction de commutation = Normalement ouvert (NO) distance de commutation = 15 mm
-------------------	---

Informations générales

Volume de livraison	Livraison avec deux écrous à denture de blocage
---------------------	---

Connexion

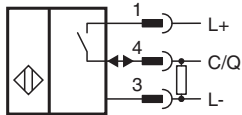

Affectation des broches

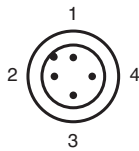

Couleur des fils selon EN 60947-5-2

1	BN
2	WH
3	BU
4	BK

Principe de fonctionnement

Modes de fonctionnement de la sortie de commutation

Mode point de commutation au s_n de la distance de fonctionnement nominale

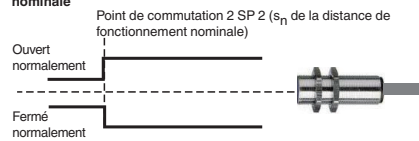

Mode point de commutation avec distance de fonctionnement proche

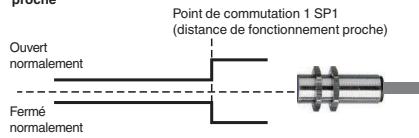

Mode fenêtre

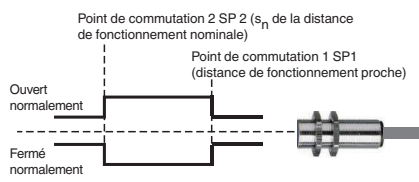

Alarme de stabilité

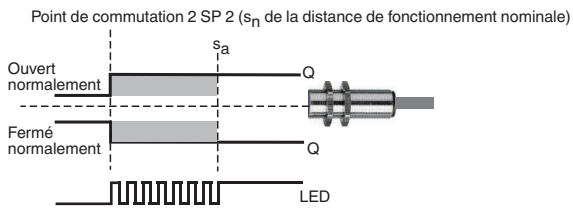

Mode point de commutation avec alarme de stabilité (paramètres d'usine par défaut)

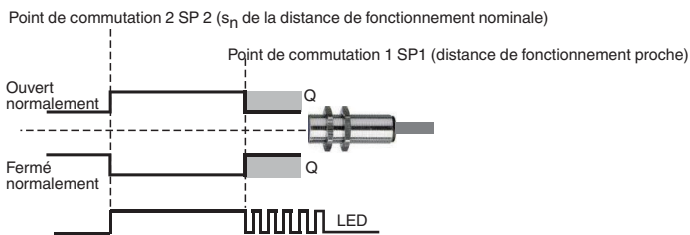

Mode fenêtre avec alarme de stabilité



Accessoires

	BF 30	bride de fixation, 30 mm
	V1-G-2M-PUR	Cordon femelle monofilaire droit M12 à codage A, 4 broches, câble PUR gris

Date de publication: 2022-07-13 Date d'édition: 2022-07-13 : 306533-0009_fra.pdf

Reportez-vous aux « Remarques générales sur les informations produit de Pepperl+Fuchs ».

Groupe Pepperl+Fuchs
www.pepperl-fuchs.com











États-Unis : +1 330 486 0001
fa-info@us.pepperl-fuchs.com

Allemagne : +49 621 776 1111
fa-info@de.pepperl-fuchs.com

Singapour : +65 6779 9091
fa-info@sg.pepperl-fuchs.com

 **PEPPERL+FUCHS**

Accessoires

	V1-W-2M-PUR	Cordon femelle monofilaire coudé M12 à codage A, 4 broches, câble PUR gris
	ICE2-8IOL-G65L-V1D	Maître IO-Link Ethernet/IP avec 8 entrées/sorties
	ICE3-8IOL-G65L-V1D	Maître IO-Link PROFINET IO avec 8 entrées/sorties
	ICE2-8IOL-K45S-RJ45	Maître IO-Link Ethernet/IP avec 8 entrées/sorties, rail DIN, borne à vis
	ICE3-8IOL-K45P-RJ45	Maître IO-Link PROFINET IO avec 8 entrées/sorties, rail DIN, bornes enfichables
	ICE3-8IOL-K45S-RJ45	Maître IO-Link PROFINET IO avec 8 entrées/sorties, rail DIN, borne à vis
	IO-Link-Master02-USB	IO-Link maître, alimentation via port USB ou alimentation indépendante, voyants LED, fiche M12 pour connexion des cellules
	ICE1-8IOL-G30L-V1D	Module Ethernet IO-Link avec 8 entrées/sorties
	ICE1-8IOL-G60L-V1D	Module Ethernet IO-Link avec 8 entrées/sorties
	ICE2-8IOL-K45P-RJ45	Maître IO-Link Ethernet/IP avec 8 entrées/sorties, rail DIN, connecteurs enfichables

Date de publication: 2022-07-13 Date d'édition: 2022-07-13 : 306533-0009_fra.pdf

Reportez-vous aux « Remarques générales sur les informations produit de Pepperl+Fuchs ».

Groupe Pepperl+Fuchs
www.pepperl-fuchs.com

États-Unis : +1 330 486 0001
fa-info@us.pepperl-fuchs.com

Allemagne : +49 621 776 1111
fa-info@de.pepperl-fuchs.com

Singapour : +65 6779 9091
fa-info@sg.pepperl-fuchs.com