

# Commande électrothermique à ouverture manuelle et indicateur de position

série 6563



cert. n° 0003  
ISO 9001

01142/06 FR



## Fonction

Montée sur une vanne de zone ou un collecteur de distribution pour plancher chauffant/rafraîchissant, la commande électrothermique permet d'automatiser l'ouverture et la fermeture d'un circuit hydraulique par l'intervention d'un thermostat d'ambiance ou d'un appareil de régulation.

La commande électrothermique série 6563 est équipée d'un système d'ouverture manuelle, d'un indicateur d'ouverture/de fermeture de vanne et d'un dispositif de retour en mode automatique depuis la position manuelle lors du rétablissement de l'alimentation électrique.

**Demande de brevet n. MI 2005 A 000742**

## Conforme aux directives européennes



Marquage CE selon directives 89/336 CE et 73/23 CE.

## Documentation de référence

- Notice technique **01072** Vannes de zone série 676
- Notice technique **01044** Collecteurs de distribution pour planchers chauffants série 668
- Notice technique **01065** Collecteurs de distribution pour radiateurs série 663
- Notice technique **01126** Collecteurs en matière composite pour plancher chauffant/rafraîchissant série 670

## Gamme de produits

- Code 656302 Commande électrothermique à ouverture manuelle et indicateur de position \_\_\_\_\_ Alimentation 230 V (ac)  
Code 656304 Commande électrothermique à ouverture manuelle et indicateur de position \_\_\_\_\_ Alimentation 24 V (ac) ou 24 V (dc)  
Code 656312 Commande électrothermique à ouverture manuelle et indicateur de position, avec contact auxiliaire \_\_\_\_\_ Alimentation 230 V (ac)  
Code 656314 Commande électrothermique à ouverture manuelle et indicateur de position, avec contact auxiliaire \_\_\_\_\_ Alimentation 24 V (ac) ou 24 V (dc)

## Caractéristiques techniques

Matériaux :  
- boîtier de protection : polycarbonate auto-extinguible  
- coloris : (code 656302/04) blanc RAL 9010  
(code 656312/14) gris RAL 9002

Normalement fermée  
Alimentation : 230 V (ac) - 24 V (ac) - 24 V (dc)  
Intensité de démarrage :  $\leq 1$  A  
Intensité en régime établi : 230 V (ac) = 13 mA  
24 V (ac) - 24 V (dc) = 140 mA  
Puissance absorbée en régime établi : 3 W  
Pouvoir de coupure contact auxiliaire : (code 656312/14) : 0,8 A (230 V)  
Degré de protection : IP 40  
Exécution avec double isolation :  CE  
Température ambiante maxi : 50°C  
Temps de manœuvre : ouverture et fermeture de 120 s à 180 s  
Longueur du cordon d'alimentation : 80 cm

## Dimensions

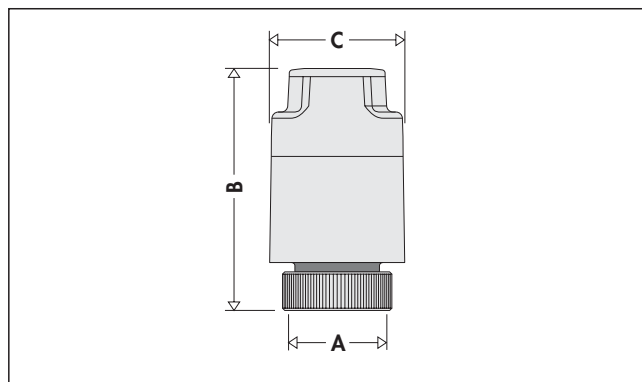

Code	A	B	C	Poids (kg)
6563..	M 30 x 1,5	76	42	0,18

## Principe de fonctionnement

Sans courant, le dispositif (commande + vanne) est "normalement fermé".

Quand il est sous tension, la vanne s'ouvre sous l'action de l'élément thermostatique à cire dilatable, directement commandé par une résistance PTC.

## Particularités de construction

La commande électrothermique série 6563 est dotée d'un indicateur de position d'ouverture de la vanne en mode automatique, d'une poignée permettant d'ouvrir manuellement la vanne et d'un mécanisme de retour en mode automatique lors du rétablissement de l'alimentation électrique.

La présence de la poignée de manœuvre pour l'ouverture manuelle et du retour automatique de la position manuelle à la position automatique est particulièrement utile pendant la phase d'essai ou lors de l'entretien de l'installation pour :

- procéder aux vérifications hydrauliques sans nécessairement devoir brancher ou alimenter électriquement les commandes.
- laisser la poignée en position manuelle au terme des vérifications. Dans ce cas, la commande se replace automatiquement en mode automatique lorsque l'installation est mise sous tension.

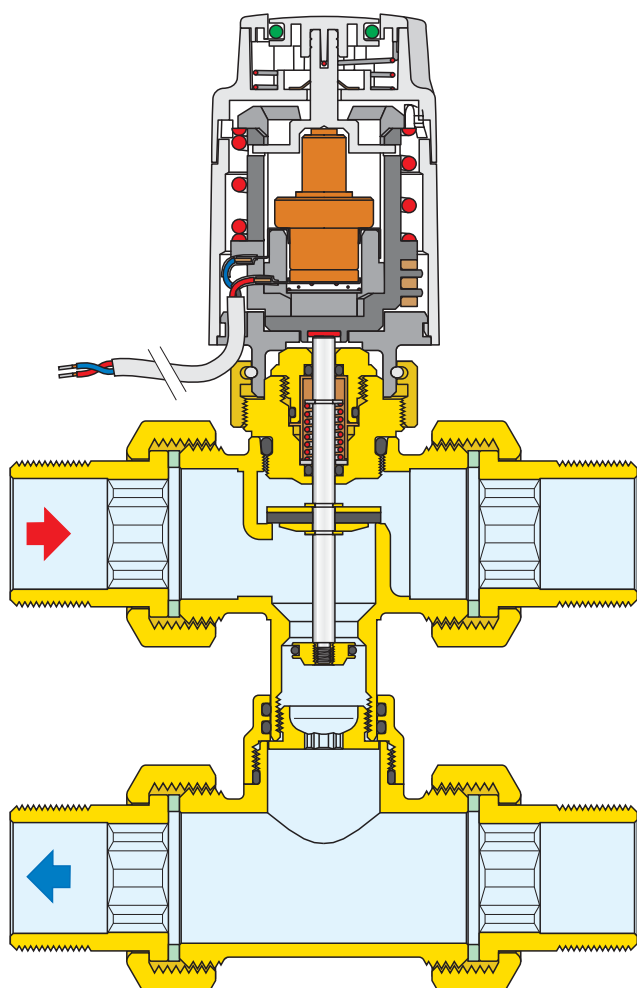

Vanne en position de by-pass

## Utilisation de la commande électrothermique

### 1. Fonctionnement normal de la commande en mode automatique.

En mode automatique, la commande électrothermique ouvre la vanne lorsqu'elle est alimentée électriquement.

L'ouverture est repérable par la montée du disque central au sommet de la poignée et par la visualisation de l'indicateur circulaire vert.

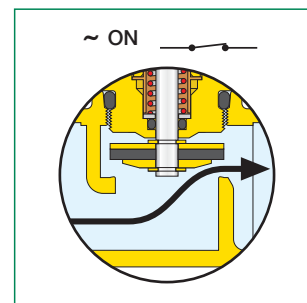

### 2. Utilisation de la poignée pour l'ouverture manuelle de la vanne :

Tourner la poignée qui se trouve sur le dessus de la commande dans le sens inverse des aiguilles d'une montre jusqu'au cran de fin de course et jusqu'à ce que les symboles flèches et  soient superposés.

Pour refermer manuellement la vanne et rétablir le fonctionnement automatique du dispositif, tourner la poignée dans le sens des aiguilles d'une montre sur la position "AUTO".

**Remarque : pour les modèles équipée d'un contact auxiliaire, en position d'ouverture manuelle, le contact est fermé.**

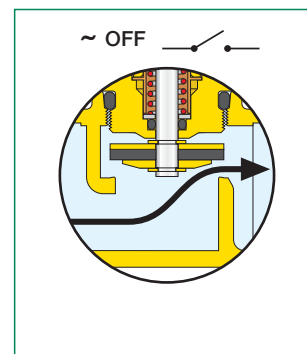

### 3. Retour automatique de la position manuelle à la position automatique.

Lorsque la commande placée en manuel est sous tension, un mécanisme interne permet de déclencher automatiquement de cette position et de revenir au fonctionnement normal.

Lorsque la tension est rétablie, après quelques secondes, la poignée retourne automatiquement à la position "AUTO" et l'indicateur de position reste sur la position ouverte.

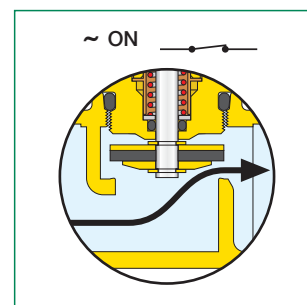

## Connexions électriques

- Connexions électriques pour les codes 656302, 656304.

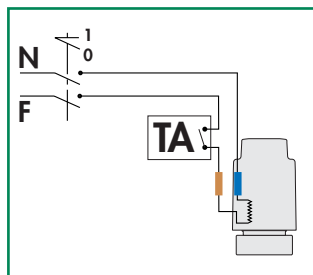
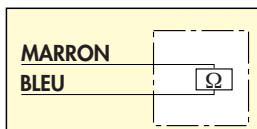

- Connexions électriques pour les codes 656312 et 656314. **Schéma de connexion électrique avec arrêt de la pompe.**

Le contact auxiliaire peut être utilisé pour arrêter la pompe quand il n'y a pas de demande d'énergie et que les vannes sont fermées. Si la puissance absorbée par la pompe est supérieure à celle admise par le contact auxiliaire, soit 0,8 A, utiliser alors un relais.

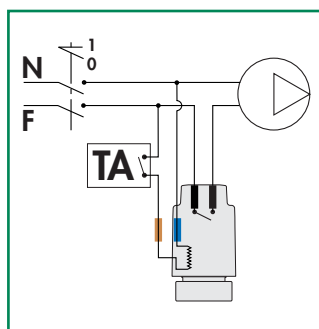
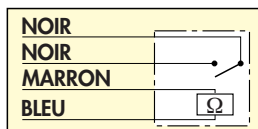

Le contact auxiliaire se ferme pour une valeur moyenne d'ouverture de la commande électrothermique de 80%.

## Tableau des combinaisons

			<b>656302</b> <b>656304</b> <b>656312</b> <b>656314</b>
<b>676</b> 	<b>677</b> 	<b>678</b> 	
<b>663</b> 	<b>666-668</b> 	<b>670</b> 	

## Caractéristiques hydrauliques

Tableau des caractéristiques hydrauliques commande 6563 + corps de vanne

656302, 656304, 656312, 656314 +	Série	DN	kv <sub>0,01</sub> (l/h)	Δp <sub>max</sub> * (m environ)
Vanne de zone (droite/by-pass)	676	1/2" ÷ 1"	370	12
	677		370/100	12
	678		370/100	12
Collecteur pour plancher chauffant/rafraîchissant et radiateurs	663	1 1/4"	287	25
	666	1 1/4"	287	25
	668	1 1/4"	287	25
	670	1"	240	25

\* Pression différentielle maximale assurée par la commande électrothermique pour un bon fonctionnement

## Montage

- La commande électrothermique doit être serrée à la main sans utiliser d'outils.
- Il n'est pas possible de démonter la commande électrothermique pour effectuer des réparations. Toute intervention risque de l'endommager de façon définitive.
- La commande doit toujours être montée en position horizontale ou verticale, **mais jamais en position renversée**. Dans les circuits à eau réfrigérée, les positions qui permettraient à la condensation de pénétrer dans la commande sont déconseillées.
- Pour permettre un bon fonctionnement de la commande, **le circuit électrique doit avoir une intensité adaptée au courant de démarrage**.
- **Si l'on doit effectuer des réglages sur plusieurs zones avec des commandes en parallèle au même thermostat, il peut être nécessaire d'ajouter un relais intermédiaire pour éviter des surcharges électriques.**
- Pour le montage en coffret, laisser un espace d'au moins 20 cm entre la commande électrothermique et le châssis pour faciliter le montage/démontage lors de l'installation et pour la maintenance.

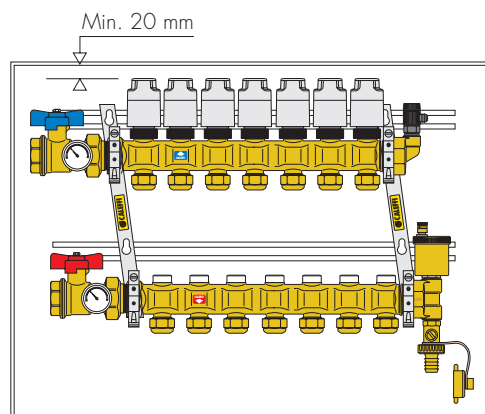

## Conseils d'utilisation

Quand les commandes électrothermiques sont installées sur des dispositifs qui isolent automatiquement les terminaux, il est conseillé d'utiliser un by-pass différentiel pour contrôler les surpressions dans l'installation pendant la fermeture partielle ou totale des circuits :

- Pour les collecteurs prémontés série 668 utiliser le by-pass différentiel à tarage fixe 2500 mm C.E. code 668000 ; tandis que pour les collecteurs prémontés série 663 utiliser le by-pass différentiel à tarage fixe 2000 mm C.E. code 663000.

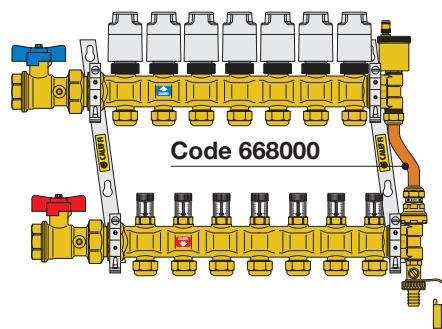

- Pour les installations centralisées ou sur les colonnes montantes utiliser la soupape différentielle à tarage réglable de 1 à 6 m C.E. série 519.

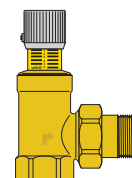

## Applications

Les commandes électrothermiques à ouverture manuelle et indicateur de position peuvent être installées dans les différents types d'installations cités ci-après :

- Dans les installations par zone (jour/nuit).
- Dans les installations à ventilo-convecteurs quand on veut équiper ceux-ci de vannes d'arrêt automatique.

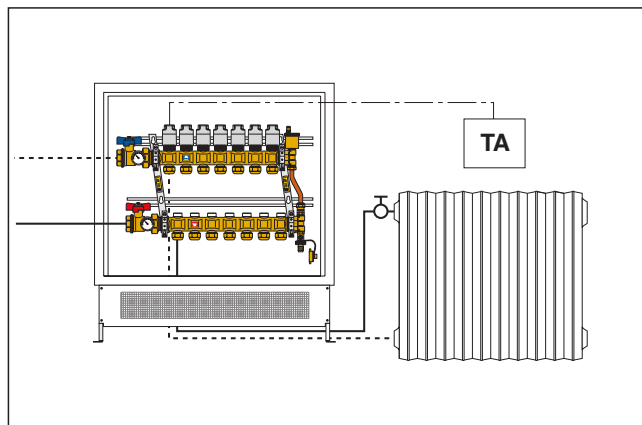
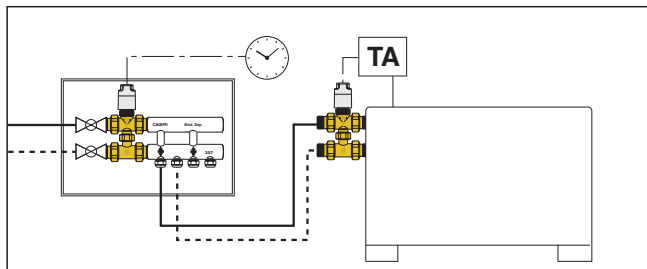

- Dans les installations sanitaires pour la régulation de la température des chauffe-eau à accumulation.

- Dans les installations de plancher chauffant/rafraîchissant et radiateurs quand on veut :
  - effectuer une régulation de la température pièce par pièce à partir des dérivations des collecteurs.
  - procéder à l'isolement de chaque circuit directement au collecteur, pour un gain de temps et d'argent sur la réalisation des branchements électriques.

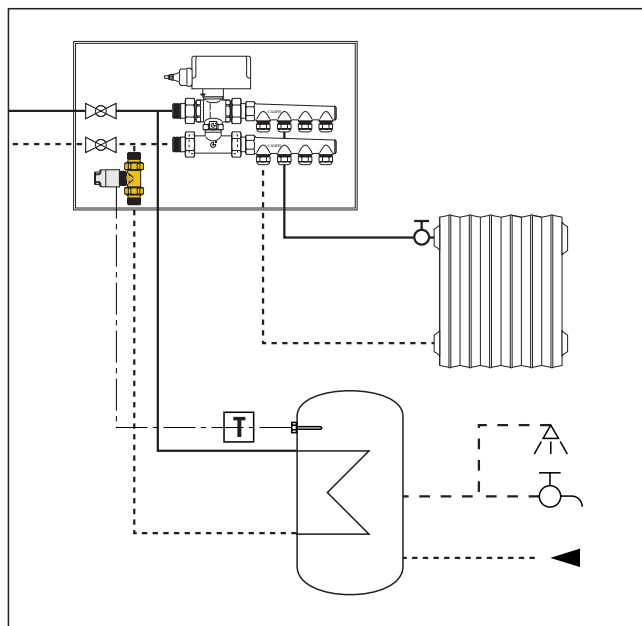
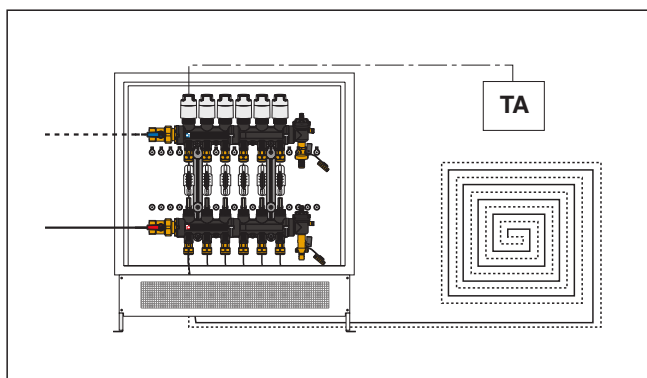

## CAHIER DES CHARGES

### Code 656302/04

Commande électrothermique à ouverture manuelle et indicateur de position. Normalement fermé. Boîtier de protection en polycarbonate auto-extinguible. Couleur blanc RAL 9010. Tension d'alimentation 230 V (ac) ; 24 V (ac) ; 24 V (dc). Intensité de démarrage 1 A. Intensité en régime établi 13 mA (230 V (ac)), 140 mA (24 V (ac) - 24 V (dc)). Puissance absorbée en régime établi 3 W. Degré de protection IP 40. Exécution avec double isolation. Température ambiante maxi 50°C. Temps de manœuvre ouverture/fermeture de 120 à 180 s. Longueur du cordon d'alimentation 80 cm.

### Code 656312/14

Commande électrothermique à ouverture manuelle et indicateur de position. Normalement fermé avec contact auxiliaire. Boîtier de protection en polycarbonate auto-extinguible. Couleur gris RAL 9002. Tension d'alimentation 230 V (ac) ; 24 V (ac) ; 24 V (dc). Intensité de démarrage 1 A. Intensité en régime établi 13 mA (230 V (ac)), 140 mA (24 V (ac) - 24 V (dc)). Puissance absorbée en régime établi 3 W. Puissance des contacts du microrupteur auxiliaire 0,8 A (230 V). Degré de protection IP 40. Exécution avec double isolation. Température ambiante maxi 50°C. Temps de manœuvre ouverture/fermeture de 120 à 180 s. Longueur du cordon d'alimentation 80 cm.

*Nous nous réservons le droit d'améliorer ou de modifier les produits décrits ainsi que leurs caractéristiques techniques à tout moment et sans préavis*

