



LFP2000-P1NMB

LFP Inox

CAPTEUR DE NIVEAU TDR

SICK
Sensor Intelligence.



illustration non contractuelle



Informations de commande

| Type | Référence |
|---------------|-----------|
| LFP2000-P1NMB | 1122497 |

Autres modèles d'appareil et accessoires → www.sick.com/LFP_Inox

Caractéristiques techniques détaillées

Caractéristiques

| | |
|-----------------------------------|---------------------------|
| Milieu | Liquides |
| Type de détection | Niveau limite, en continu |
| Forme | Standard |
| Longueur de sonde | 2.000 m |
| Pression du process | -1 bar ... 16 bar |
| Température de process | -20 °C ... +150 °C |
| Certification UL | ✓ |
| Certificat RoHS | ✓ |
| IO-Link | ✓ |
| Certificat EHEDG | ✓ |
| 3.1 Certificat de matériau | ✓ |
| Certificat de calibrage | ✓ |

Performance

| | |
|--|--|
| Précision de l'élément de mesure | ± 5 mm |
| Reproductibilité | ≤ 2 mm |
| Résolution | 1 mm |
| Temps de réponse | < 400 ms ¹⁾ |
| Constante diélectrique | ≥ 5 Pour sonde à tige ≥ 1,8 avec tube coaxial |
| Conductivité | Aucune restriction |
| Zone inactive sur le raccord process | 25 mm ²⁾ |
| Zone inactive à l'extrémité de la sonde | ≥ 7 mm |

¹⁾ En fonction du mode de mesure (High-Speed < 400 ms, High Accuracy < 2.800 ms).

²⁾ Dans le cas d'un récipient paramétré, selon les conditions de référence avec de l'eau, à défaut 40 mm.

| | |
|--------------|-------------------------------|
| MTTF | 194,3 années (EN ISO 13849-1) |
| Écran | ✓ |

¹⁾ En fonction du mode de mesure (High-Speed < 400 ms, High Accuracy < 2.800 ms).

²⁾ Dans le cas d'un récipient paramétré, selon les conditions de référence avec de l'eau, à défaut 40 mm.

Électrique

| | |
|-----------------------------------|---|
| Tension d'alimentation | 12 V DC ... 30 V DC ¹⁾ |
| Consommation | ≤ 75 mA pour 24 V CC sans charge de sortie |
| Durée d'initialisation | ≤ 2 s |
| Classe de protection | III |
| Mode de raccordement | Connecteur cylindrique M12 x 1, 5 pôles |
| Signal de sortie | 1 x PNP + 1 x PNP/NPN + 4 mA ... 20 mA / 0 V ... 10 V |
| Charge initiale | 4 mA ... 20 mA < 500 ohms avec $U_v > 13,5$ V, 4 mA ... 20 mA < 400 ohms avec $U_v > 12$ V, 0 V ... 10 V > 750 ohms à $U_v 14 \geq$ V |
| Hystérésis | 2 mm au min., réglage libre |
| Courant de sortie | < 100 mA |
| Charge inductive | < 1 H |
| Charge capacitive | 100 nF |
| Indice de protection | IP67 / 69: EN 60529 |
| Dérive de température | < 0,1 mm/K |
| Niveau de signal inférieur | 3,8 mA ... 4 mA, 0 V |
| Signal électrique HAUT | 20 mA ... 20,5 mA, 10,5 V |
| CEM | EN 61326-2-3, 2014/30/EU |

¹⁾ Tous les raccordements sont protégés contre l'inversion de polarité. Toutes les sorties sont protégées contre les surcharges et les courts-circuits.

Mécanique

| | |
|---|---|
| Matériaux en contact avec la matière | 1.4404 ($R_a \leq 0,4 \mu\text{m}$), PEEK |
| Raccord process | G $\frac{3}{4}$ A |
| Matériau du boîtier | 1.4305 |
| Forme du boîtier | Avec vitre en verre PMMA (verre acrylique) |
| Sollicitation max. de la sonde | ≤ 6 Nm |

Caractéristiques ambiantes

| | |
|---|--|
| Température de fonctionnement | -20 °C ... +60 °C |
| Température ambiante d'entreposage | -40 °C ... +80 °C |
| Utilisation à l'extérieur | Uniquement avec visière contre les intempéries |

Classifications

| | |
|---------------------|----------|
| ECLASS 5.0 | 27200513 |
| ECLASS 5.1.4 | 27200513 |
| ECLASS 6.0 | 27200513 |
| ECLASS 6.2 | 27200513 |
| ECLASS 7.0 | 27200513 |
| ECLASS 8.0 | 27200513 |
| ECLASS 8.1 | 27200513 |

| | |
|-----------------------|----------|
| ECLASS 9.0 | 27200513 |
| ECLASS 10.0 | 27200513 |
| ECLASS 11.0 | 27200513 |
| ECLASS 12.0 | 27200513 |
| ETIM 5.0 | EC001447 |
| ETIM 6.0 | EC001447 |
| ETIM 7.0 | EC001447 |
| ETIM 8.0 | EC001447 |
| UNSPSC 16.0901 | 41113710 |

Désignation

Désignation

Longueur de sonde en mm

| | |
|------|---------------------------|
| 0025 | sans sonde de mesure |
| 0200 | 200 mm (par pas de 10 mm) |
| 4000 | 4.000 mm |

Raccord process/modèle de sonde de mesure

| | |
|---|--|
| C | G ¾ A ; tige de sonde 1.4404 remplaçable, 150 °C 16 bars |
| D | ¾" NPT ; tige de sonde 1.4404 remplaçable, 150 °C 16 bars |
| G | F ¾ A (raccordement pour adaptateur hygiénique) / tige de sonde en 1.4404 |
| N | ¾" NPT/tige de sonde de mesure en 1.4404 |
| P | G ¾ A (raccordement pour raccord process pharmaceutique) / tige de sonde de mesure en 1.4404, Ra ≤ 0,4 µm (justificatif), 150 °C, 16 bars, 3.1 certificat de matériel, certificat d'étalonnage |

Boîtier/affichage/raccordement d'appareil

| | |
|---|---|
| 1 | Boîtier en inox avec affichage, couvercle avec regard/connecteur mâle M12 x 1, 5 pôles |
| 2 | Boîtier en inox avec affichage, couvercle fermé / connecteur mâle M12 x 1, 5 pôles |
| 3 | Boîtier en inox conforme 3 A avec affichage, couvercle fermé / connecteur mâle M12 x 1, 5 pôles |
| 6 | Boîtier en inox avec affichage, couvercle avec regard/connecteur mâle M12 x 1, 8 pôles |
| 7 | Boîtier en inox avec affichage, couvercle fermé / connecteur mâle M12 x 1, 8 pôles |
| A | Boîtier en inox avec affichage, couvercle avec regard/connecteur de câble, 5 pôles |
| B | Boîtier en inox avec affichage, couvercle fermé / connecteur de câble, 5 pôles |
| C | Boîtier en inox avec affichage, couvercle avec regard/connecteur de câble, 8 pôles |
| D | Boîtier en inox avec affichage, couvercle fermé / connecteur de câble, 8 pôles |

Type d'application/forme

| | |
|---|---|
| N | Standard |
| B | électronique déportée ; longueur de câble 1 m |
| C | électronique déportée ; longueur de câble 2 m |
| D | électronique déportée ; longueur de câble 3,3 m |

Sortie de signaux

| | |
|---|--------------------------------------|
| M | 4 ... 20 mA / 0 ... 10 V, commutable |
|---|--------------------------------------|

Sortie de commutation

| | |
|---|-----------------------|
| B | 1 x PNP + 1 x PNP/NPN |
| C | 1 x PNP + 3 x PNP/NPN |

Type d'appareil

| | |
|---|--|
| L | Standard exempt de substances nocives pour les agents mouillants des peintures |
|---|--|



Certaines variantes de la désignation ne peuvent pas être combinées !

Lien entre la longueur du câble coaxial et la longueur de la sonde

| Longueur du câble coaxial (mm) | Longueur de sonde max. (mm) - mode mousse inactif | Longueur de sonde max. (mm) - mode mousse actif |
|--------------------------------|---|---|
| 1000 | 4.000 | 2000 |
| 2000 | 3.000 | 1500 |
| 3300 | 1.000 | 500 |

Plan coté (Dimensions en mm (inch))

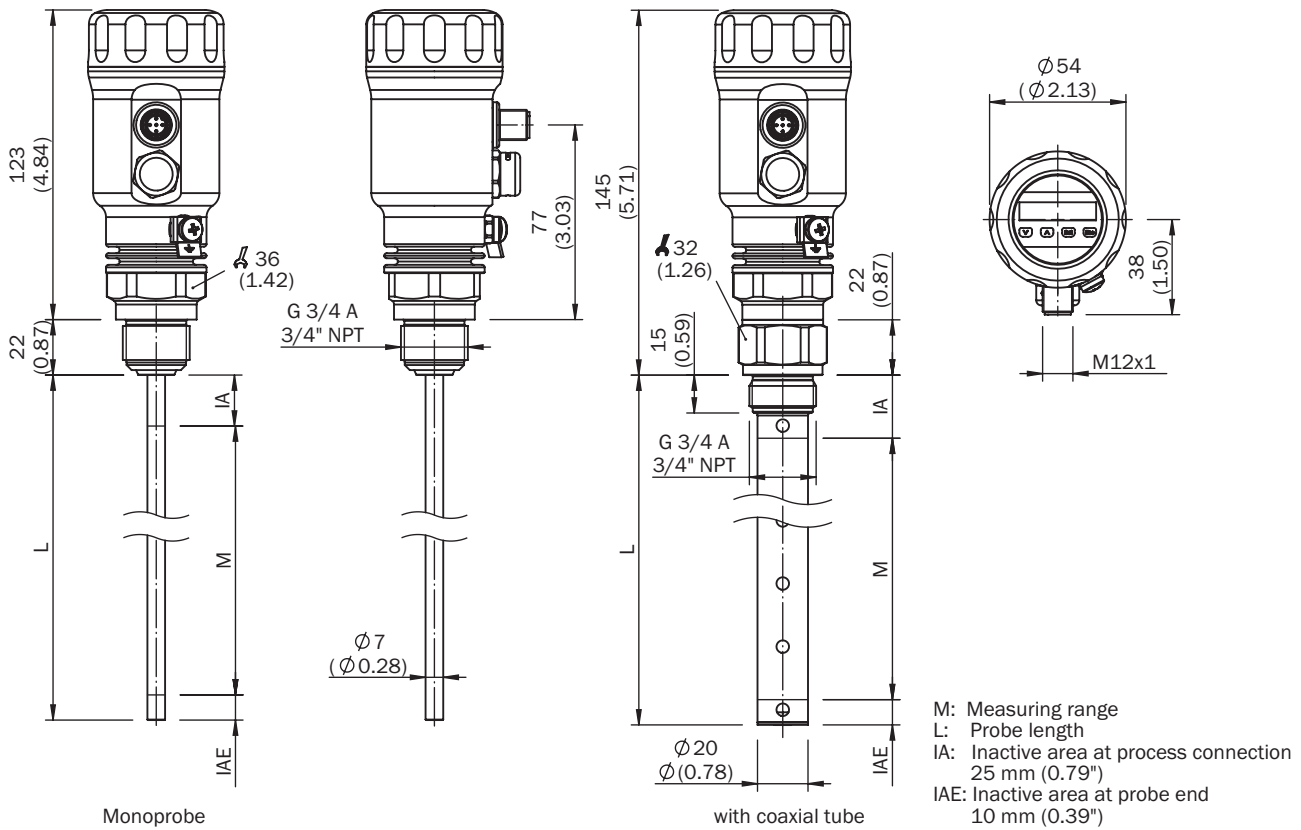

Mode de raccordement



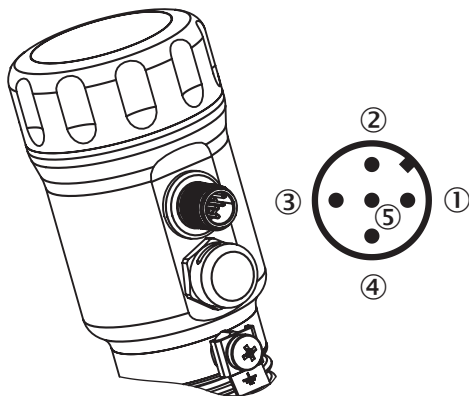

Connecteur M12, 5 pôles







- ① L⁺ : tension d'alimentation, marron
- ② Q_A : sortie analogique en courant / tension, blanc
- ③ M : masse, masse de référence pour la sortie de courant/tension, bleu
- ④ C/Q₁ : sortie de commutation 1, PNP/communication IO-Link, noir
- ⑤ Q₂ : sortie de commutation 2, PNP/NPN, gris



Accessoires recommandés

Autres modèles d'appareil et accessoires → www.sick.com/LFP_Inox

| | Description succincte | Description succincte | Type | Référence |
|---|---|---|-------------------------------|-----------|
| Matériel | | | | |
|  | Couverture contre les intempéries pour LFP Inox, matériau : 1.4301/304 | Couverture contre les intempéries pour LFP Inox, matériau : 1.4301/304 | APR-WP-LFPO01-0001 | 2069530 |
| Pièces de rechange | | | | |
|  | Couvercle de LFP Inox avec vitre, matériaux 1.4305 et PMMA | Couvercle de LFP Inox avec vitre, matériaux 1.4305 et PMMA | Couvercle avec vitre frontale | 2067267 |
|  | Couvercle fermé, matériau 1.4305 | Couvercle fermé, matériau 1.4305 | Couvercle fermé | 2067269 |
| Brides | | | | |
|  | Adaptateur pour raccord process hygiénique, Tri-Clamp 1" et 1 ½" avec certificat de conformité 3.1; Ra ≤ 0,4 µm; hygiénique selon EHEDG en combinaison avec des T-seals ou Tri-Clamp seals de Combifit International B.V. | Adaptateur pour raccord process hygiénique, Tri-Clamp 1" et 1 ½" avec certificat de conformité 3.1; Ra ≤ 0,4 µm; hygiénique selon EHEDG en combinaison avec des T-seals ou Tri-Clamp seals de Combifit International B.V. | BEF-HA-TCLI10-LFP2 | 2126242 |
|  | Adaptateur pour raccord process hygiénique, Tri-Clamp 2" avec certificat de conformité 3.1; Ra ≤ 0,4 µm; hygiénique selon EHEDG en combinaison avec des T-seals ou Tri-Clamp seals de Combifit International B.V. | Adaptateur pour raccord process hygiénique, Tri-Clamp 2" avec certificat de conformité 3.1; Ra ≤ 0,4 µm; hygiénique selon EHEDG en combinaison avec des T-seals ou Tri-Clamp seals de Combifit International B.V. | BEF-HA-TCLI20-LFP2 | 2126243 |

| | Description succincte | Description succincte | Type | Référence |
|---|--|--|---------------------|-----------|
|  | Bride de soudage hygiénique G 3/4" avec certificat de conformité 3.1 Ra ≤ 0,4, acier inoxydable 1.4404 | Bride de soudage hygiénique G 3/4" avec certificat de conformité 3.1 Ra ≤ 0,4, acier inoxydable 1.4404 | BEF-HA-SW-FL54-LFP2 | 2122489 |
| Connecteurs et câbles | | | | |
|  | <ul style="list-style-type: none"> • Mode de raccordement tête A: Connecteur femelle, M12, 5 pôles, droit • Mode de raccordement tête B: Extrémité de câble ouverte • Type de signal: Câble capteur / actionneur • Câble: 2 m, 5 fils, PVC • Description: Câble capteur / actionneur, non blindé • Raccordement: Extrémité de câble ouverte • Remarque: Ce produit résiste généralement aux produits de nettoyage chimiques (voir Ecolab). Nous vous prions de ne pas utiliser d'autres produits de nettoyage, N'est pas résistant à l'acide lactique ni au peroxyde d'hydrogène (H2O2) • Domaine d'utilisation: Environnements humides et hygiéniques | <ul style="list-style-type: none"> • Mode de raccordement tête A: Connecteur femelle, M12, 5 pôles, droit • Mode de raccordement tête B: Extrémité de câble ouverte • Type de signal: Câble capteur / actionneur • Câble: 2 m, 5 fils, PVC • Description: Câble capteur / actionneur, non blindé • Raccordement: Extrémité de câble ouverte • Remarque: Ce produit résiste généralement aux produits de nettoyage chimiques (voir Ecolab). Nous vous prions de ne pas utiliser d'autres produits de nettoyage, N'est pas résistant à l'acide lactique ni au peroxyde d'hydrogène (H2O2) • Domaine d'utilisation: Environnements humides et hygiéniques | DOL-1205-G02MNI | 6052625 |
|  | <ul style="list-style-type: none"> • Mode de raccordement tête A: Connecteur femelle, M12, 5 pôles, droit • Mode de raccordement tête B: Extrémité de câble ouverte • Type de signal: Câble capteur / actionneur • Câble: 2 m, 5 fils, PP • Description: Câble capteur / actionneur, non blindé • Raccordement: Extrémité de câble ouverte • Remarque: Ce produit résiste généralement aux produits de nettoyage chimiques (voir Ecolab) et à d'autres produits comme le H2O2, le CH2O2. Avant utilisation, vérifier la résistance du matériau aux produits de nettoyage à utiliser., Résistant à l'acide lactique et au peroxyde d'hydrogène (H2O2) • Domaine d'utilisation: Environnements humides et hygiéniques, Mode chaîne porte-câble | <ul style="list-style-type: none"> • Mode de raccordement tête A: Connecteur femelle, M12, 5 pôles, droit • Mode de raccordement tête B: Extrémité de câble ouverte • Type de signal: Câble capteur / actionneur • Câble: 2 m, 5 fils, PP • Description: Câble capteur / actionneur, non blindé • Raccordement: Extrémité de câble ouverte • Remarque: Ce produit résiste généralement aux produits de nettoyage chimiques (voir Ecolab) et à d'autres produits comme le H2O2, le CH2O2. Avant utilisation, vérifier la résistance du matériau aux produits de nettoyage à utiliser., Résistant à l'acide lactique et au peroxyde d'hydrogène (H2O2) • Domaine d'utilisation: Environnements humides et hygiéniques, Mode chaîne porte-câble | DOL-1205-G02MRN | 6058494 |

| | Description succincte | Description succincte | Type | Référence |
|---|--|--|-----------------|-----------|
|  | <ul style="list-style-type: none"> • Mode de raccordement tête A: Connecteur femelle, M12, 5 pôles, droit • Mode de raccordement tête B: Extrémité de câble ouverte • Type de signal: Câble capteur / actionneur • Câble: 5 m, 5 fils, PVC • Description: Câble capteur / actionneur, non blindé • Raccordement: Extrémité de câble ouverte • Remarque: Ce produit résiste généralement aux produits de nettoyage chimiques (voir Ecolab). Nous vous prions de ne pas utiliser d'autres produits de nettoyage, N'est pas résistant à l'acide lactique ni au peroxyde d'hydrogène (H2O2) • Domaine d'utilisation: Environnements humides et hygiéniques | <ul style="list-style-type: none"> • Mode de raccordement tête A: Connecteur femelle, M12, 5 pôles, droit • Mode de raccordement tête B: Extrémité de câble ouverte • Type de signal: Câble capteur / actionneur • Câble: 5 m, 5 fils, PVC • Description: Câble capteur / actionneur, non blindé • Raccordement: Extrémité de câble ouverte • Remarque: Ce produit résiste généralement aux produits de nettoyage chimiques (voir Ecolab). Nous vous prions de ne pas utiliser d'autres produits de nettoyage, N'est pas résistant à l'acide lactique ni au peroxyde d'hydrogène (H2O2) • Domaine d'utilisation: Environnements humides et hygiéniques | DOL-1205-G05MNI | 6052626 |
|  | <ul style="list-style-type: none"> • Mode de raccordement tête A: Connecteur femelle, M12, 5 pôles, droit • Mode de raccordement tête B: Extrémité de câble ouverte • Type de signal: Câble capteur / actionneur • Câble: 5 m, 5 fils, PP • Description: Câble capteur / actionneur, non blindé • Raccordement: Extrémité de câble ouverte • Remarque: Ce produit résiste généralement aux produits de nettoyage chimiques (voir Ecolab) et à d'autres produits comme le H2O2, le CH2O2. Avant utilisation, vérifier la résistance du matériau aux produits de nettoyage à utiliser., Résistant à l'acide lactique et au peroxyde d'hydrogène (H2O2) • Domaine d'utilisation: Environnements humides et hygiéniques, Mode chaîne porte-câble | <ul style="list-style-type: none"> • Mode de raccordement tête A: Connecteur femelle, M12, 5 pôles, droit • Mode de raccordement tête B: Extrémité de câble ouverte • Type de signal: Câble capteur / actionneur • Câble: 5 m, 5 fils, PP • Description: Câble capteur / actionneur, non blindé • Raccordement: Extrémité de câble ouverte • Remarque: Ce produit résiste généralement aux produits de nettoyage chimiques (voir Ecolab) et à d'autres produits comme le H2O2, le CH2O2. Avant utilisation, vérifier la résistance du matériau aux produits de nettoyage à utiliser., Résistant à l'acide lactique et au peroxyde d'hydrogène (H2O2) • Domaine d'utilisation: Environnements humides et hygiéniques, Mode chaîne porte-câble | DOL-1205-G05MRN | 6058495 |
|  | <ul style="list-style-type: none"> • Mode de raccordement tête A: Connecteur femelle, M12, 5 pôles, droit • Mode de raccordement tête B: Extrémité de câble ouverte • Type de signal: Câble capteur / actionneur • Câble: 10 m, 5 fils, PVC • Description: Câble capteur / actionneur, non blindé • Raccordement: Extrémité de câble ouverte • Remarque: Ce produit résiste généralement aux produits de nettoyage chimiques (voir Ecolab). Nous vous prions de ne pas utiliser d'autres produits de nettoyage, N'est pas résistant à l'acide lactique ni au peroxyde d'hydrogène (H2O2) • Domaine d'utilisation: Environnements humides et hygiéniques | <ul style="list-style-type: none"> • Mode de raccordement tête A: Connecteur femelle, M12, 5 pôles, droit • Mode de raccordement tête B: Extrémité de câble ouverte • Type de signal: Câble capteur / actionneur • Câble: 10 m, 5 fils, PVC • Description: Câble capteur / actionneur, non blindé • Raccordement: Extrémité de câble ouverte • Remarque: Ce produit résiste généralement aux produits de nettoyage chimiques (voir Ecolab). Nous vous prions de ne pas utiliser d'autres produits de nettoyage, N'est pas résistant à l'acide lactique ni au peroxyde d'hydrogène (H2O2) • Domaine d'utilisation: Environnements humides et hygiéniques | DOL-1205-G10MNI | 6052627 |

| | Description succincte | Description succincte | Type | Référence |
|---|---|---|-----------------|-----------|
|  | <ul style="list-style-type: none"> • Mode de raccordement tête A: Connecteur femelle, M12, 5 pôles, droit • Mode de raccordement tête B: Extrémité de câble ouverte • Type de signal: Câble capteur / actionneur • Câble: 10 m, 5 fils, PP • Description: Câble capteur / actionneur, non blindé • Raccordement: Extrémité de câble ouverte • Remarque: Ce produit résiste généralement aux produits de nettoyage chimiques (voir Ecolab) et à d'autres produits comme le H2O2, le CH2O2. Avant utilisation, vérifier la résistance du matériau aux produits de nettoyage à utiliser., Résistant à l'acide lactique et au peroxyde d'hydrogène (H2O2) • Domaine d'utilisation: Environnements humides et hygiéniques, Mode chaîne porte-câble | <ul style="list-style-type: none"> • Mode de raccordement tête A: Connecteur femelle, M12, 5 pôles, droit • Mode de raccordement tête B: Extrémité de câble ouverte • Type de signal: Câble capteur / actionneur • Câble: 10 m, 5 fils, PP • Description: Câble capteur / actionneur, non blindé • Raccordement: Extrémité de câble ouverte • Remarque: Ce produit résiste généralement aux produits de nettoyage chimiques (voir Ecolab) et à d'autres produits comme le H2O2, le CH2O2. Avant utilisation, vérifier la résistance du matériau aux produits de nettoyage à utiliser., Résistant à l'acide lactique et au peroxyde d'hydrogène (H2O2) • Domaine d'utilisation: Environnements humides et hygiéniques, Mode chaîne porte-câble | DOL-1205-G10MRN | 6058496 |
|  | <ul style="list-style-type: none"> • Mode de raccordement tête A: Connecteur femelle, M12, 5 pôles, droit • Mode de raccordement tête B: Extrémité de câble ouverte • Type de signal: Câble capteur / actionneur • Câble: 25 m, 5 fils, PVC • Description: Câble capteur / actionneur, non blindé • Raccordement: Extrémité de câble ouverte • Remarque: Ce produit résiste généralement aux produits de nettoyage chimiques (voir Ecolab). Nous vous prions de ne pas utiliser d'autres produits de nettoyage, N'est pas résistant à l'acide lactique ni au peroxyde d'hydrogène (H2O2) • Domaine d'utilisation: Environnements humides et hygiéniques | <ul style="list-style-type: none"> • Mode de raccordement tête A: Connecteur femelle, M12, 5 pôles, droit • Mode de raccordement tête B: Extrémité de câble ouverte • Type de signal: Câble capteur / actionneur • Câble: 25 m, 5 fils, PVC • Description: Câble capteur / actionneur, non blindé • Raccordement: Extrémité de câble ouverte • Remarque: Ce produit résiste généralement aux produits de nettoyage chimiques (voir Ecolab). Nous vous prions de ne pas utiliser d'autres produits de nettoyage, N'est pas résistant à l'acide lactique ni au peroxyde d'hydrogène (H2O2) • Domaine d'utilisation: Environnements humides et hygiéniques | DOL-1205-G25MNI | 6052628 |
|  | <ul style="list-style-type: none"> • Mode de raccordement tête A: Connecteur femelle, M12, 5 pôles, droit • Mode de raccordement tête B: Extrémité de câble ouverte • Type de signal: Câble capteur / actionneur • Câble: 25 m, 5 fils, PP • Description: Câble capteur / actionneur, non blindé • Raccordement: Extrémité de câble ouverte • Remarque: Ce produit résiste généralement aux produits de nettoyage chimiques (voir Ecolab) et à d'autres produits comme le H2O2, le CH2O2. Avant utilisation, vérifier la résistance du matériau aux produits de nettoyage à utiliser., Résistant à l'acide lactique et au peroxyde d'hydrogène (H2O2) • Domaine d'utilisation: Environnements humides et hygiéniques, Mode chaîne porte-câble | <ul style="list-style-type: none"> • Mode de raccordement tête A: Connecteur femelle, M12, 5 pôles, droit • Mode de raccordement tête B: Extrémité de câble ouverte • Type de signal: Câble capteur / actionneur • Câble: 25 m, 5 fils, PP • Description: Câble capteur / actionneur, non blindé • Raccordement: Extrémité de câble ouverte • Remarque: Ce produit résiste généralement aux produits de nettoyage chimiques (voir Ecolab) et à d'autres produits comme le H2O2, le CH2O2. Avant utilisation, vérifier la résistance du matériau aux produits de nettoyage à utiliser., Résistant à l'acide lactique et au peroxyde d'hydrogène (H2O2) • Domaine d'utilisation: Environnements humides et hygiéniques, Mode chaîne porte-câble | DOL-1205-G25MRN | 6058497 |

| | Description succincte | Description succincte | Type | Référence |
|---|--|--|--------------------|-----------|
| Systèmes de serrage et d'alignement | | | | |
|  | 1 pièce, Pièce de centrage pour le montage en by-pass ou de tube-plongeur d'un diamètre 40 mm ... 100 mm, PTFE | 1 pièce, Pièce de centrage pour le montage en by-pass ou de tube-plongeur d'un diamètre 40 mm ... 100 mm, PTFE | BEF-FL-BYRD40-LFP1 | 2059612 |

Services recommandés

Autres services → www.sick.com/LFP_Inox

| | Type | Référence |
|---|------------------------|-------------|
| Function Block Factory | | |
| <ul style="list-style-type: none"> • Description: La Function Block Factory prend en charge les automates programmables industriels courants de différents fabricants, p. ex. ceux de Siemens, Beckhoff, Rockwell Automation et B&R. Vous trouverez des informations supplémentaires sur la FBF ici . • Remarque: Vous pouvez configurer votre bloc de fonction vous -même sous Function Block Factory . Pour vous connecter, veuillez utiliser votre identifiant SICK. | Function Block Factory | Sur demande |

SICK EN BREF

SICK est l'un des principaux fabricants de capteurs et de solutions de détection intelligents pour les applications industrielles. Notre gamme unique de produits et de services vous fournit tous les outils dont vous avez besoin pour la gestion sûre et efficace de vos processus, la protection des personnes contre les accidents et la prévention des dommages environnementaux.

Nous possédons une vaste expérience dans de nombreux secteurs et connaissons vos processus et vos exigences. Nous sommes en mesure de vous proposer les capteurs intelligents qui répondent parfaitement à vos besoins. Nos solutions systèmes sont testées et améliorées dans des centres d'application situés en Europe, en Asie et en Amérique du Nord afin de satisfaire pleinement nos clients. Cette rigueur a fait de notre entreprise un fournisseur et partenaire de développement fiable.

Nous proposons également une gamme complète de services : les SICK LifeTime Services vous accompagnent tout au long du cycle de vie de vos machines et vous garantissent sécurité et productivité.

C'est ainsi que nous concevons la détection intelligente.

DANS LE MONDE ENTIER, PRÈS DE CHEZ VOUS :

Interlocuteurs et autres sites sur → www.sick.com