

EHP420IP

Enceinte tropicalisée d'installation pour amplificateur 100V ou 8 Ohms. Livrée avec lyre d'accroche murale.
Installation tropicalised speaker for 100V or 8 Ohms amplifiers. Delivered with wallmount bracket.

EH420IPb Noire/Black – Code H10917

EH420IPw White/Blanche – Code H10918

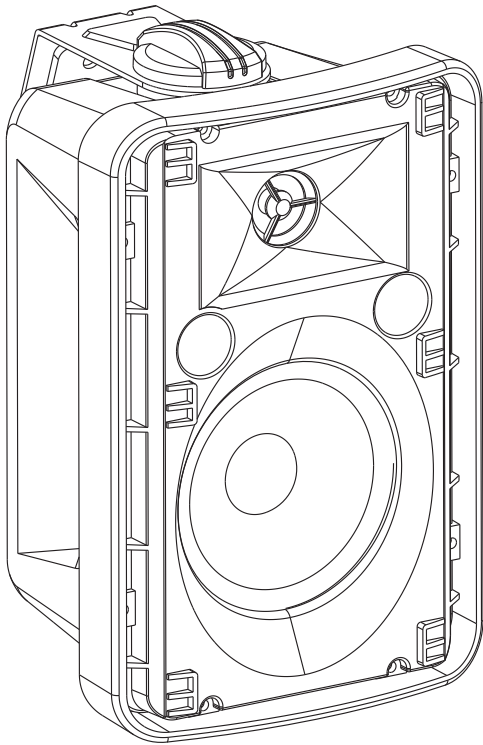

Puissances Power outputs	2,5 / 5 / 10 / 20 W
Alimentation Voltage	100 V 8 Ohms
Composants Components	4" + 1"
Sensibilité (1W/1m) Sensitivity (1W/1m)	88 dB, +/-3dB
Réponse en fréquence Frequency response	90-20 000 Hz
Construction Material	Corps en ABS et grille aluminium Plastic enclosure and aluminum grille
Accroche Holding	Lyre d'accroche murale Wallmount bracket
Connections Connectors	Câble sur presse étoupe étanche IP55 Waterproof cable on gland IP55
Sélecteur de puissance Power rotary knob	20W 8Ω // 2,5 / 5 / 10 / 20 W 100V
Dimensions Dimensions	158x129 x 238 (H) mm
Poids Weight	2,4 Kg

Câblage

Wiring

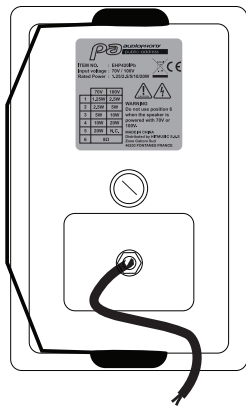



CAUTION

Attention : Tension dangereuse
Les enceintes doivent être reliées à l'amplificateur en dernier.

Mettez l'amplificateur sous tension lorsque l'installation est terminée et vérifiée

Dangerous voltage
Speakers must be connected last to the amplifier .

Turn the amplifier on when the installation is over and has been checked thoroughly.



Brancher les deux fils à la sortie de votre amplificateur et sélectionner la puissance désirée.

Connect the two wires on your amplifier and select the desired power.

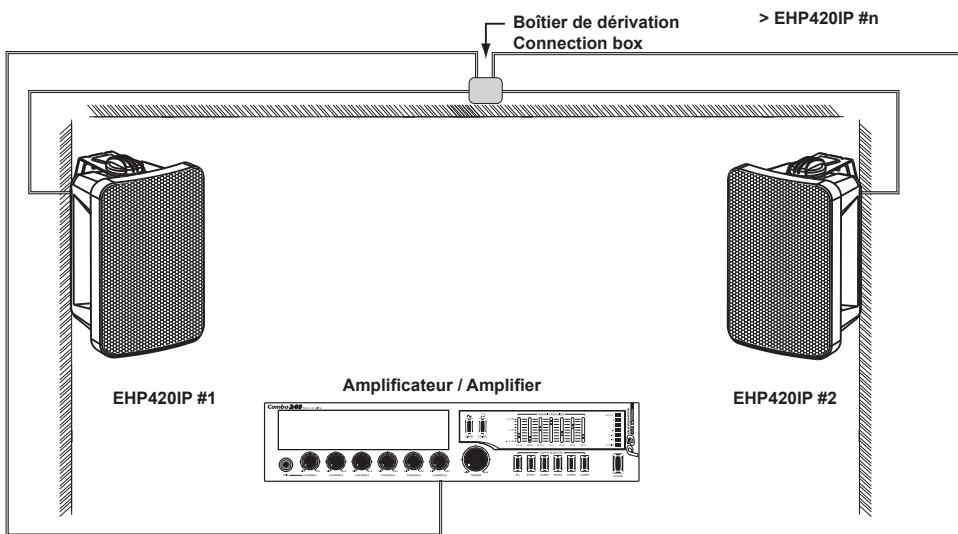



CAUTION

Attention :
La somme des puissances de toutes les enceintes reliées ne doit pas excéder la puissance maximale de l'amplificateur.

Caution:
The sum of all connected speakers must not exceed the maximum power of your amplifier.

Installation

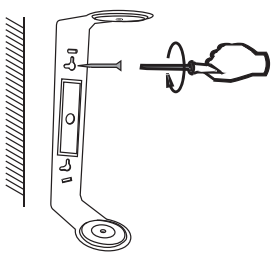

Etape 1 fixation de la lyre au mur

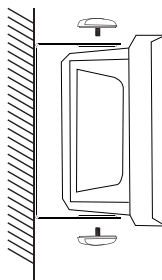

Etape 2 fixation de l'enceinte à la lyre

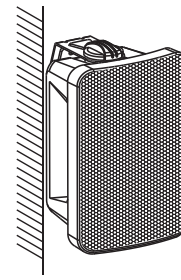

Etape 3 orientation de l'enceinte

Dimensions

