

Disjoncteur DX³ 50 kA jusqu'à 63 A (1,5 module par pôle)

Référence(s) : 4 100 97 à 4 102 65



SOMMAIRE	PAGES
1. Description, utilisation	1
2. Gamme	1
3. Cotes d'encombrement	1
4. Mise en situation - Raccordement	1
5. Caractéristiques générales	2
6. Conformités et Agréments	19
7. Courbes	20
8. Equipements et accessoires	37

1. DESCRIPTION - UTILISATION

Disjoncteur magnétothermique à coupure pleinement apparente pour la commande, la protection et le sectionnement des circuits électriques.

Symbole :



Technologie :

- . Appareil limiteur.
- . 1,5 module par pôle. Chaque pôle mesure 26,7 mm de large.

2. GAMME

Polarité

- . 1P / 2P / 3P / 4P.

Intensités nominales I_n :

- . 10 / 16 / 20 / 25 / 32 / 40 / 50 / 63 en courbes B, C et D.
- . 1,6 / 2,5 / 4 / 6,3 / 10 / 12,5 / 16 / 25 / 40 / 63 en courbe MA.

Courbes de déclenchement magnétique :

- . Courbe B (entre 3 et 5 I_n).
- . Courbe C (entre 5 et 10 I_n).
- . Courbe D (entre 10 et 14 I_n).
- . Courbe MA (entre 12 et 14 I_n).

Seuil thermique :

- . Courant de non déclenchement (I_{nf}) : 1,05 I_n.
- . Courant de déclenchement (I_f) : 1,3 I_n.

Tension et fréquence nominales :

- . 230 V ~ / 400 V~ - 50 / 60 Hz avec les tolérances standard.
- . 240 V ~ / 415 V~ - 50 / 60 Hz avec les tolérances standard.
- . 125 V par pôle en courant continu.

Tension maximum d'utilisation :

- . 500 V ~ avec déclassement du pouvoir de coupure.

Pouvoir de coupure :

- . 50 kA selon la norme IEC/EN/NF 60947-2.

3. COTES D'ENCOMBREMENT

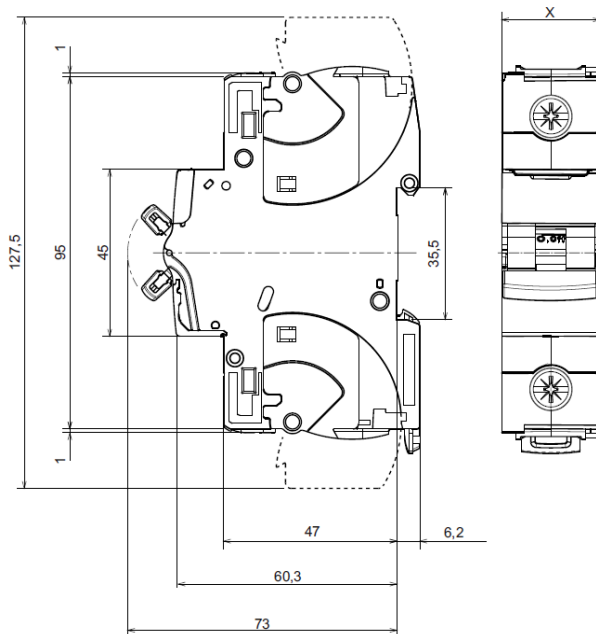

Polarité	"X" (mm)
1P	26,7 mm
2P	53,4 mm
3P	80,1 mm
4P	106,8 mm

4. MISE EN SITUATION - RACCORDEMENT

Fixation :

- . Sur rail symétrique EN/IEC 60715 ou DIN 35.

Positionnements de fonctionnement :

- . Vertical, Horizontal, à l'envers, sur le coté.

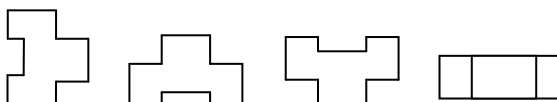

Disjoncteur DX³ 50 kA jusqu'à 63 A (1,5 module par pôle)

Référence(s) : 4 100 97 à 4 102 65

4. MISE EN SITUATION – RACCORDEMENT (suite)

Alimentation :

. Par le haut ou par le bas.

Profondeur de bornes :

. 19 mm.
. Possibilité de séparer les bornes par des cloisons de séparation intégrées.

Longueur de dénudage préconisé :

. 17 mm pour les bornes de puissance.

Tête de vis :

. Fendues et Pozidriv n°2.

Couple de serrage :

. Recommandé : 3 Nm.
. Mini : 2,5 Nm. Maxi : 3,5 Nm.

Outils nécessaires :

. Pour les bornes : tournevis Pozidriv n° 2 ou tournevis plat 5,5 mm (6,5 mm maximum).
. Pour l'accrochage : tournevis plat 5,5 mm (6 mm maximum).

Capacité des bornes :

	Câble en cuivre	
	Sans embout	Avec embout
Câble rigide	1 x 1,5 mm ² à 50 mm ²	-
	2 x 1,5 mm ² à 16 mm ²	
Câble flexible	1 x 1,5 mm ² à 35 mm ²	1 x 1,5 mm ² à 35 mm ²
	2 x 1,5 mm ² à 10 mm ²	

Manceuvre de l'appareil :

. Par la manette ergonomique 2 positions :
I / ON : Circuit fermé.
0 / OFF : Circuit ouvert.

Visualisation de l'état des contacts :

. Par le marquage de la manette :
"O-Off" en blanc sur fond noir = contacts ouverts.
"I-On" en blanc sur fond noir = contacts fermés.
. Par un voyant mécanique en face avant :
Vert = contacts ouverts.
Rouge = contacts fermés.

Plombage :

. Possible en position "Ouvert" (OFF) ou "Fermé" (ON).

Cadenassage :

. Par cadenas (référence 4 063 13 ou 0 227 97) et par support cadenas (référence 4 063 03) en position "Ouvert" (OFF).

Consignation :

. Possible seulement en position "Ouvert" (OFF) avec un consommable, par exemple un collier Colring 2,4 mm.

5. CARACTERISTIQUES GENERALES

Marquage face avant :

. Par tampographie ineffaçable :
- Nom de la gamme : DX³
- Courbe de déclenchement.
- Courant nominal (en A).
- Icu en kA pouvoir de coupure extrême selon la norme IEC/EN 60947-2.
- Référence et logotype 
- Marque : Legrand.

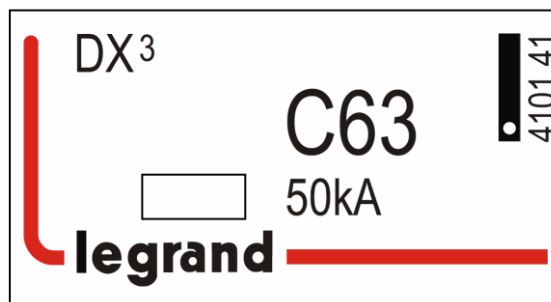

Pouvoir de coupure :

. Courant alternatif 50 / 60 Hz, réseau monophasé ou triphasé. Selon IEC 60947-2.

Un		1P	2P	3P / 4P
110 V~	Icu	75kA	150 kA	-
230 V~		50 kA	100kA	100kA
400 V~		-	50 kA	50 kA
440 V~		-	40kA	40kA
500 V~		-	15kA	15kA

110 V~	Ics	75% d'Icu	75% d'Icu	75% d'Icu
230 V~				
400 V~				

Pouvoir de coupure par un pôle seul :

. En réseau triphasé 220 / 380 V~ à 240 / 415 V~
- avec un schéma de liaison à la terre TN, Icn1 = 50 kA (sous 220 à 240 V~)
- avec un schéma de liaison à la terre IT, Iit = 12,5kA (sous 380 à 415 V~)
. En réseau triphasé 110 / 220 V~ à 120 / 240 V~
- avec un schéma de liaison à la terre TN, Icn1 = 100 kA (sous 110 à 127 V~)
- avec un schéma de liaison à la terre IT, Iit = 25 kA (sous 220 à 240 V~)

Disjoncteur DX³ 50 kA jusqu'à 63 A (1,5 module par pôle)

Référence(s) : 4 100 97 à 4 102 65

5. CARACTERISTIQUES GENERALES (suite)

Pouvoir de coupure :

. Courant continu.

Selon IEC 60947-2.

Un		1P	2P	3P	4P
24 à 48 V d.c.	Icu	50 kA	50 kA	-	-
110 V d.c.		-	50 kA	50 kA	-
230 V d.c.		-	-	-	50 kA

24 à 48 V d.c.	Ics	50 kA	50 kA	-	-
110 V d.c.		-	50 kA	50 kA	-
230 V d.c.		-	-	-	50 kA

Tension d'utilisation minimum :

. 12 V a.c. / d.c. par pôle.

Tension assignée de tenue aux chocs :

. U_{imp} = 6 kV.

Tension d'isolement :

. U_i = 500 V.

Rigidité diélectrique :

. 2500 V.

Fonctionnement en 400 Hz :

. Les seuils magnétiques augmentent de 45%.

Effort de fermeture et d'ouverture par la manette :

. 0,17 Nm par pôle à la fermeture.

. 0,09 Nm par pôle à l'ouverture.

Endurance mécanique :

. 20000 manœuvres à vide.

. 10000 manœuvres avec charge (sous $I_n \cdot \cos \varphi = 0,9$).

. 2000 manœuvres sous I_n , en courant continu.

Matière de l'enveloppe :

. Polyester.

. Caractéristiques de cette matière : auto extinguable, résistance à la chaleur et au feu selon la norme EN 60898-1, épreuve du fil incandescent à 960°C (650°C pour la manette).

Poids moyen par pôle :

. 0,220 kg.

Volume emballé :

	Volume (dm ³)
Unipolaire	0,36
Bipolaire	0,63
Tripolaire / Tétrapolaire	1,14

5. CARACTERISTIQUES GENERALES (suite)

Température ambiante de fonctionnement :

. Min. = - 25 °C Max. = + 70 °C.

Température ambiante de stockage :

. Min. = - 40 °C Max. = + 70 °C.

Classe de protection :

. Indice de protection des bornes contre les corps solides et liquides :

IP 20 (selon les normes IEC 529, EN 60529 et NF C 20-010).

. Indice de protection de l'enveloppe contre les corps solides et liquides :

IP 40 (selon les normes IEC 529, EN 60529 et NF C 20-010).

. Indice de protection contre les chocs mécaniques :

IK 02 (selon les normes EN 50102 et NF C 20-015).

Résistance aux vibrations sinusoïdales :

. Selon IEC 60068-2-35.

. Axes x, y et z.

. Gamme de fréquence : de 5 à 100 Hz. Durée : 90 mn.

. Déplacement : 1 mm (5 à 13,2 Hz).

. Accélération : 0,7 g avec $g = 9,81 \text{ m/s}^2$ (13,2 à 100 Hz).

Repérage :

. Repérage des circuits en face avant par étiquette dans le "porte étiquette".

Disjoncteur DX³ 50 kA jusqu'à 63 A (1,5 module par pôle)

Référence(s) : 4 100 97 à 4 102 65

5. CARACTERISTIQUES GENERALES (suite)

Puissance dissipée par pôle (W) :

. Disjoncteurs courbe B, C et D

In	10 A	16 A	20 A	25 A	32 A	40 A	50 A	63 A
1P à 4P	1,9	2,75	4,72	2,8	4,4	4,6	4,32	6,05

. Disjoncteurs courbe MA

In	1,6 A	2,5 A	4 A	6,3 A	10 A	12,5 A	16 A	25 A	40 A	63 A
1P à 4P	1,7	1,7	1,7	1,7	1,9	2,2	2,75	2,8	4,6	6,05

. Impédance par pôle (Ω) = $\frac{P \text{ dissipée}}{I_n^2}$

Déclassement des disjoncteurs en fonction de la température ambiante :

. Les caractéristiques nominales d'un disjoncteur sont modifiées en fonction de la température ambiante qui règne entre dans le coffret ou l'armoire dans lequel se trouve le disjoncteur.

. Température de référence : 40 °C selon la norme IEC/EN 60947-2.

In (A)	Température Ambiante / In									
	- 25°C	- 10°C	0°C	10°C	20°C	30°C	40°C	50°C	60°C	70°C
10	14.0	12.5	11.5	11.1	10.7	10.3	10.0	9.7	9.3	9.0
16	21.9	20.0	18.7	18.0	17.3	16.6	16.0	15.4	14.7	14.1
20	27.7	25.0	23.2	22.4	21.6	20.8	20.0	19.2	18.4	17.6
25	34.5	31.5	29.5	28.3	27.2	26.0	25.0	24.0	22.7	21.7
30	41.7	38.3	36.0	34.5	33.0	31.5	30.0	28.8	27.3	26.1
32	45.8	41.0	37.8	36.5	34.9	33.3	32.0	30.7	29.1	27.8
40	55.5	51.0	48.0	46.0	44.0	42.0	40.0	38.0	36.0	34.0
50	70.0	64.0	60.0	57.5	55.0	52.5	50.0	47.5	45.0	42.5
63	88.1	80.6	75.6	72.5	69.9	66.1	63.0	59.8	56.1	52.9

Influence de l'altitude :

	≤2000 m	3000 m	4000 m	5000 m
Tenue diélectrique	3000 V	2500 V	2000 V	1500 V
Tension maxi de service	400 V	400 V	400 V	400 V
Déclassement à 40°C	aucun	aucun	aucun	aucun

Déclassement des disjoncteurs en fonction du nombre d'appareils juxtaposés :

Lorsque plusieurs disjoncteurs sont juxtaposés et fonctionnent simultanément, l'évacuation thermique d'un pôle se trouve limitée. Il en résulte une élévation de la température de fonctionnement des disjoncteurs pouvant provoquer des déclenchements intempestifs. Il est conseillé d'appliquer les coefficients suivants sur les courants d'emploi.

Disjoncteur DX³ 50 kA jusqu'à 63 A (1,5 module par pôle)

Référence(s) : 4 100 97 à 4 102 65

5. CARACTERISTIQUES GENERALES (suite)

Nombre de disjoncteurs juxtaposés	Coefficient
2 - 3	0.9
4 - 5	0.8
6 - 9	0.7
≥ 10	0.6

Ces valeurs sont données par la recommandation IEC 60439-1 et les normes NF C 63421 et EN 60439-1.

Afin d'éviter d'avoir à utiliser ces coefficients, il faut permettre une bonne aération et écarter les appareils avec les éléments d'espacement réf. 4 063 07 (0.5 module).

Coordination des disjoncteurs et des fusibles en réseau triphasé (+ neutre) 400 / 415 V~ selon IEC/EN 60947-2 :

En régime de neutre TT ou TN et en réseau 230/400 V, pour connaître le pouvoir de coupure de l'association d'un disjoncteur bipolaire (connecté entre phase et neutre sous 230 V) en aval d'un disjoncteur tétrapolaire, il faut prendre les valeurs indiquées dans les tableaux 230/400 V.

Disjoncteur aval		Fusible amont									
		Type gG									
		≤20A	25A	32A	40A	50A	63A	80A	100A	125A	160A
DX ³ 50kA Courbes B, C et D	10A	100kA	100kA	100kA	100kA	100kA	100kA	100kA	100kA	100kA	100kA
	16A	-	100kA	100kA	100kA	100kA	100kA	100kA	100kA	100kA	100kA
	20A	-	-	100kA	100kA	100kA	100kA	100kA	100kA	100kA	100kA
	25A	-	-	-	100kA	100kA	100kA	100kA	100kA	100kA	100kA
	32A	-	-	-	-	100kA	100kA	100kA	100kA	100kA	100kA
	40A	-	-	-	-	-	100kA	100kA	100kA	100kA	100kA
	50A	-	-	-	-	-	-	100kA	100kA	100kA	100kA
	63A	-	-	-	-	-	-	100kA	100kA	100kA	100kA

Disjoncteur aval		Fusible amont									
		Type aM									
		≤20A	25A	32A	40A	50A	63A	80A	100A	125A	160A
DX ³ 50kA Courbes B, C et D	10A	100kA	100kA	100kA	100kA	100kA	100kA	100kA	100kA	100kA	100kA
	16A	-	100kA	100kA	100kA	100kA	100kA	100kA	100kA	100kA	100kA
	20A	-	-	100kA	100kA	100kA	100kA	100kA	100kA	100kA	100kA
	25A	-	-	-	100kA	100kA	100kA	100kA	100kA	100kA	100kA
	32A	-	-	-	-	100kA	100kA	100kA	100kA	100kA	100kA
	40A	-	-	-	-	-	100kA	100kA	100kA	100kA	100kA
	50A	-	-	-	-	-	-	100kA	100kA	100kA	100kA
	63A	-	-	-	-	-	-	100kA	100kA	100kA	100kA

Disjoncteur DX³ 50 kA jusqu'à 63 A (1,5 module par pôle)

Référence(s) : 4 100 97 à 4 102 65

5. CARACTERISTIQUES GENERALES (suite)

Coordination des disjoncteurs modulaires et des disjoncteurs boîtiers moulés en réseau triphasé (+ neutre) 400 / 415 V~ selon IEC/EN 60947-2 :

		Disjoncteur amont									
		DPX ³ 250 / DPX ³ 250+diff.				DPX H / L 250					
		70kA				70 – 100kA					
Disjoncteur aval		100A	160A	200A	250A	25A	40A	63A	100A	160A	250A
DX ³ 50kA Courbes B, C et D	10A	70kA	70kA	70kA	70kA	70kA	70kA	70kA	70kA	70kA	70kA
	16A	70kA	70kA	70kA	70kA	70kA	70kA	70kA	70kA	70kA	70kA
	20A	70kA	70kA	70kA	70kA	70kA	70kA	70kA	70kA	70kA	70kA
	25A	70kA	70kA	70kA	70kA	-	70kA	70kA	70kA	70kA	70kA
	32A	70kA	70kA	70kA	70kA	-	70kA	70kA	70kA	70kA	70kA
	40A	70kA	70kA	70kA	70kA	-	-	70kA	70kA	70kA	70kA
	50A	70kA	70kA	70kA	70kA	-	-	70kA	70kA	70kA	70kA
	63A	70kA	70kA	70kA	70kA	-	-	-	70kA	70kA	70kA

		Disjoncteur amont					
		DPX H / DPX L 630MT					
		70 – 100kA					
Disjoncteur aval		250A	320A	400A	500A	630A	250A
DX ³ 50kA Courbes B, C et D	10A	70kA	70kA	70kA	70kA	70kA	70kA
	16A	70kA	70kA	70kA	70kA	70kA	70kA
	20A	70kA	70kA	70kA	70kA	70kA	70kA
	25A	70kA	70kA	70kA	70kA	70kA	70kA
	32A	70kA	70kA	70kA	70kA	70kA	70kA
	40A	70kA	70kA	70kA	70kA	70kA	70kA
	50A	70kA	70kA	70kA	70kA	70kA	70kA
	63A	70kA	70kA	70kA	70kA	70kA	70kA

Disjoncteur DX³ 50 kA jusqu'à 63 A (1,5 module par pôle)

Référence(s) : 4 100 97 à 4 102 65

5. CARACTERISTIQUES GENERALES (suite)

Coordination des disjoncteurs modulaires et des disjoncteurs boîtiers moulés en réseau triphasé (+ neutre) 400 / 415 V~ selon IEC/EN 60947-2 :

Disjoncteur aval		Disjoncteur amont									
		DPX ³ 250 / DPX ³ 250+diff.				DPH / L 250					
		70kA				70 – 100kA					
		100A	160A	200A	250A	25A	40A	63A	100A	160A	250A
DX ³ 50kA Courbe MA	≤4A	70kA	70kA	70kA	70kA	70kA	70kA	70kA	70kA	70kA	70kA
	6,3A	70kA	70kA	70kA	70kA	70kA	70kA	70kA	70kA	70kA	70kA
	10A	70kA	70kA	70kA	70kA	70kA	70kA	70kA	70kA	70kA	70kA
	12,5A	70kA	70kA	70kA	70kA	-	70kA	70kA	70kA	70kA	70kA
	16A	70kA	70kA	70kA	70kA	-	70kA	70kA	70kA	70kA	70kA
	25A	70kA	70kA	70kA	70kA	-	-	70kA	70kA	70kA	70kA
	40A	70kA	70kA	70kA	70kA	-	-	70kA	70kA	70kA	70kA
	63A	70kA	70kA	70kA	70kA	-	-	-	70kA	70kA	70kA

Disjoncteur aval		Disjoncteur amont				
		DPXH / DPXL 630MT				
		70 – 100kA				
		250A	320A	400A	500A	630A
DX ³ 50kA Courbe MA	≤4A	70kA	70kA	70kA	70kA	70kA
	6,3A	70kA	70kA	70kA	70kA	70kA
	10A	70kA	70kA	70kA	70kA	70kA
	12,5A	70kA	70kA	70kA	70kA	70kA
	16A	70kA	70kA	70kA	70kA	70kA
	25A	70kA	70kA	70kA	70kA	70kA
	40A	70kA	70kA	70kA	70kA	70kA
	63A	70kA	70kA	70kA	70kA	70kA

Disjoncteur DX³ 50 kA jusqu'à 63 A (1,5 module par pôle)

Référence(s) : 4 100 97 à 4 102 65

5. CARACTERISTIQUES GENERALES (suite)

Coordination des disjoncteurs et fusibles en réseau triphasé (+ neutre) 230 / 240 V~ selon IEC/EN 60947-2 :

Disjoncteur aval		Fusible amont									
		Type gG									
		≤20A	25A	32A	40A	50A	63A	80A	100A	125A	160A
DX ³ 50kA Courbes B, C et D	10A	100kA	100kA	100kA	100kA	100kA	100kA	100kA	100kA	100kA	100kA
	16A	-	100kA	100kA	100kA	100kA	100kA	100kA	100kA	100kA	100kA
	20A	-	-	100kA	100kA	100kA	100kA	100kA	100kA	100kA	100kA
	25A	-	-	-	100kA	100kA	100kA	100kA	100kA	100kA	100kA
	32A	-	-	-	-	100kA	100kA	100kA	100kA	100kA	100kA
	40A	-	-	-	-	-	100kA	100kA	100kA	100kA	100kA
	50A	-	-	-	-	-	-	100kA	100kA	100kA	100kA
	63A	-	-	-	-	-	-	-	100kA	100kA	100kA

Disjoncteur aval		Fusible amont									
		Type aM									
		≤20A	25A	32A	40A	50A	63A	80A	100A	125A	160A
DX ³ 50kA Courbes B, C et D	10A	100kA	100kA	100kA	100kA	100kA	100kA	100kA	100kA	100kA	100kA
	16A	-	100kA	100kA	100kA	100kA	100kA	100kA	100kA	100kA	100kA
	20A	-	-	100kA	100kA	100kA	100kA	100kA	100kA	100kA	100kA
	25A	-	-	-	100kA	100kA	100kA	100kA	100kA	100kA	100kA
	32A	-	-	-	-	100kA	100kA	100kA	100kA	100kA	100kA
	40A	-	-	-	-	-	100kA	100kA	100kA	100kA	100kA
	50A	-	-	-	-	-	-	100kA	100kA	100kA	100kA
	63A	-	-	-	-	-	-	-	100kA	100kA	100kA

Disjoncteur DX³ 50 kA jusqu'à 63 A (1,5 module par pôle)

Référence(s) : 4 100 97 à 4 102 65

5. CARACTERISTIQUES GENERALES (suite)

Coordination des disjoncteurs modulaires et des disjoncteurs boîtiers moulés en réseau triphasé (+ neutre) 230 / 400 V~ selon IEC/EN 60947-2 :

Disjoncteur aval		Disjoncteur amont									
		DPX ³ 250 / DPX ³ 250+diff.					DPX-L 250				
		70kA					100kA				
		100A	160A	200A	250A	25A	40A	63A	100A	160A	250A
DX ³ 50kA Courbes B, C et D	10A	120kA	120kA	120kA	120kA	120kA	120kA	120kA	120kA	120kA	120kA
	16A	120kA	120kA	120kA	120kA	120kA	120kA	120kA	120kA	120kA	120kA
	20A	120kA	120kA	120kA	120kA	120kA	120kA	120kA	120kA	120kA	120kA
	25A	120kA	120kA	120kA	120kA	-	120kA	120kA	120kA	120kA	120kA
	32A	120kA	120kA	120kA	120kA	-	120kA	120kA	120kA	120kA	120kA
	40A	120kA	120kA	120kA	120kA	-	-	120kA	120kA	120kA	120kA
	50A	120kA	120kA	120kA	120kA	-	-	120kA	120kA	120kA	120kA
	63A	120kA	120kA	120kA	120kA	-	-	-	120kA	120kA	120kA

Disjoncteur aval		Disjoncteur amont					
		DPX-L 630MT					
		100kA					
		250A	320A	400A	500A	630A	250A
DX ³ 50kA Courbes B, C et D	10A	120kA	120kA	120kA	120kA	120kA	120kA
	16A	120kA	120kA	120kA	120kA	120kA	120kA
	20A	120kA	120kA	120kA	120kA	120kA	120kA
	25A	120kA	120kA	120kA	120kA	120kA	120kA
	32A	120kA	120kA	120kA	120kA	120kA	120kA
	40A	120kA	120kA	120kA	120kA	120kA	120kA
	50A	120kA	120kA	120kA	120kA	120kA	120kA
	63A	120kA	120kA	120kA	120kA	120kA	120kA

Disjoncteur DX³ 50 kA jusqu'à 63 A (1,5 module par pôle)

Référence(s) : 4 100 97 à 4 102 65

5. CARACTERISTIQUES GENERALES (suite)

Coordination des disjoncteurs modulaires et des disjoncteurs boîtiers moulés en réseau triphasé (+ neutre) 230 / 400 V~ selon IEC/EN 60947-2 :

Disjoncteur aval		Disjoncteur amont									
		DPX ³ 250 / DPX ³ 250+diff.					DPX-L 250				
		70kA					100kA				
		100A	160A	200A	250A	25A	40A	63A	100A	160A	250A
DX ³ 50kA Courbe MA	≤4A	120kA	120kA	120kA	120kA	120kA	120kA	120kA	120kA	120kA	120kA
	6,3A	120kA	120kA	120kA	120kA	120kA	120kA	120kA	120kA	120kA	120kA
	10A	120kA	120kA	120kA	120kA	120kA	120kA	120kA	120kA	120kA	120kA
	12,5A	120kA	120kA	120kA	120kA	-	120kA	120kA	120kA	120kA	120kA
	16A	120kA	120kA	120kA	120kA	-	120kA	120kA	120kA	120kA	120kA
	25A	120kA	120kA	120kA	120kA	-	-	120kA	120kA	120kA	120kA
	40A	120kA	120kA	120kA	120kA	-	-	120kA	120kA	120kA	120kA
	63A	120kA	120kA	120kA	120kA	-	-	-	120kA	120kA	120kA

Disjoncteur aval		Disjoncteur amont				
		DPX-L 630MT				
		100kA				
		250A	320A	400A	500A	630A
DX ³ 50kA Courbe MA	≤4A	120kA	120kA	120kA	120kA	120kA
	6,3A	120kA	120kA	120kA	120kA	120kA
	10A	120kA	120kA	120kA	120kA	120kA
	12,5A	120kA	120kA	120kA	120kA	120kA
	16A	120kA	120kA	120kA	120kA	120kA
	25A	120kA	120kA	120kA	120kA	120kA
	40A	120kA	120kA	120kA	120kA	120kA
	63A	120kA	120kA	120kA	120kA	120kA

Disjoncteur DX³ 50 kA jusqu'à 63 A (1,5 module par pôle)

Référence(s) : 4 100 97 à 4 102 65

5. CARACTERISTIQUES GENERALES *(suite)*

Sélectivité entre deux niveaux de protections

. Le disjoncteur aval doit toujours avoir un seuil magnétique et une intensité nominale inférieurs à ceux de la protection située en amont.

. La sélectivité est dite totale (T) s'il y a sélectivité jusqu'à la valeur du pouvoir de coupure (selon la norme IEC/EN 60947-2) du disjoncteur aval.

Sélectivité entre des disjoncteurs modulaires et fusibles :

. Limite de sélectivité sous une tension de 400 V~. Valeurs en Ampère.

		Fusible amont							
		Type gG							
Disjoncteur aval		32A	40A	50A	63A	80A	100A	125A	160A
DX ³ 50kA Courbes B et C	10A	-	1600	2200	3200	3600	7000	11000	20000
	16A	-	1400	1800	2600	3000	5600	8000	15000
	20A	-	1200	1500	2200	2500	4600	6300	10000
	25A	-	-	1300	2000	2200	4100	5500	9000
	32A	-	-	1200	1700	1900	3500	4500	8000
	40A	-	-	-	-	1700	3000	4000	6000
	50A	-	-	-	-	1600	2600	3500	5000
63A	-	-	-	-	-	2400	3300	5000	

DX ³ 50kA Courbe D	10A	-	1600	2200	3200	3600	7000	11000	20000
	16A	-	1400	1800	2600	3000	5600	8000	15000
	20A	-	1200	1500	2200	2500	4600	6300	10000
	25A	-	-	1200	1800	2100	3700	5000	6000
	32A	-	-	-	1500	1800	3000	4000	5000
	40A	-	-	-	-	1700	2600	3500	4500
	50A	-	-	-	-	1400	2000	3000	4000
	63A	-	-	-	-	-	2000	3000	4000

Disjoncteur DX³ 50 kA jusqu'à 63 A (1,5 module par pôle)

Référence(s) : 4 100 97 à 4 102 65

5. CARACTERISTIQUES GENERALES (suite)

Sélectivité entre des disjoncteurs modulaires et fusibles :

. Limite de sélectivité sous une tension de 400 V~. Valeurs en Ampère.

Disjoncteur aval		Fusible amont								
		Type aM								
		25A	32A	40A	50A	63A	80A	100A	125A	160A
DX ³ 50kA Courbes B et C	10A	-	1100	1700	2500	5000	7800	12000	25000	30000
	16A	-	1000	1400	2100	4000	6000	9000	21000	25000
	20A	-	-	1300	1800	3400	5100	7000	14000	20000
	25A	-	-	1100	1600	3000	4500	6000	9300	14000
	32A	-	-	-	1300	2400	3800	5000	7700	9000
	40A	-	-	-	-	2100	3100	4200	6400	7000
	50A	-	-	-	-	2000	2900	3700	6000	6000
	63A	-	-	-	-	-	2800	3500	5500	6000

DX ³ 50kA Courbe D	10A	-	1100	1700	2500	5000	7800	12000	25000	30000
	16A	-	1000	1400	2100	4000	6000	9000	21000	25000
	20A	-	-	1300	1800	3400	5100	7000	14000	20000
	25A	-	-	1000	1500	2700	4000	5500	9000	12000
	32A	-	-	-	1100	2100	3500	4700	7500	10000
	40A	-	-	-	-	1800	2800	4000	6000	7000
	50A	-	-	-	-	1800	2500	3500	5500	6000
	63A	-	-	-	-	-	2500	3500	5500	6000

Disjoncteur DX³ 50 kA jusqu'à 63 A (1,5 module par pôle)

Référence(s) : 4 100 97 à 4 102 65

5. CARACTERISTIQUES GENERALES (suite)

Sélectivité entre des disjoncteurs modulaires :

. Limite de sélectivité sous une tension de 400 V~. Valeurs en Ampère.

		Disjoncteur amont							
		DX ³ 50kA							
		Courbe C							
Disjoncteur aval		10	16	20	25	32	40	50	63
DX ³ 50kA Courbes B et C	10A	-	120	150	210	500	700	1000	1800
	16A	-	-	150	187	300	500	700	1300
	20A	-	-	-	187	300	400	500	1000
	25A	-	-	-	-	240	400	500	800
	32A	-	-	-	-	-	300	500	600
	40A	-	-	-	-	-	-	400	600
	50A	-	-	-	-	-	-	-	500
	63A	-	-	-	-	-	-	-	-

DX ³ 50kA Courbe D	10A	-	-	150	210	500	700	1000	1800
	16A	-	-	-	-	300	500	700	1300
	20A	-	-	-	-	-	400	500	1000
	25A	-	-	-	-	-	-	500	800
	32A	-	-	-	-	-	-	-	600
	40A	-	-	-	-	-	-	-	-
	50A	-	-	-	-	-	-	-	-
	63A	-	-	-	-	-	-	-	-

		Disjoncteur amont							
		DX ³ 50kA							
		Courbe D							
Disjoncteur aval		10	16	20	25	32	40	50	63
DX ³ 50kA Courbes B C et D	10A	-	192	240	300	500	700	1000	1800
	16A	-	-	240	300	384	500	700	1300
	20A	-	-	-	300	384	480	600	1000
	25A	-	-	-	-	384	480	600	800
	32A	-	-	-	-	-	480	600	756
	40A	-	-	-	-	-	-	600	756
	50A	-	-	-	-	-	-	-	756
	63A	-	-	-	-	-	-	-	-

Disjoncteur DX³ 50 kA jusqu'à 63 A (1,5 module par pôle)

Référence(s) : 4 100 97 à 4 102 65

5. CARACTERISTIQUES GENERALES (suite)

Sélectivité entre des disjoncteurs modulaires et disjoncteurs boîtiers moulés :

. Limite de sélectivité sous une tension de 400 V~. Valeurs en Ampère.

Disjoncteur aval		Disjoncteur amont												
		DPX ³ 160E / B / N DPX ³ 160E / B / N + diff.								DPX 160				
		16 - 25 - 50kA								25 - 36 - 50kA				
		16A	25A	40A	63A	80A	100A	125A	160A	25A	40A	63A	100A	160A
DX ³ 50kA Courbes B et C	10A	T	T	T	T	T	T	T	T	7000	7000	7000	7000	T
	16A	-	T	T	T	T	T	T	T	6000	6000	6000	6000	18000
	20A	-	-	T	T	T	T	T	T	-	5000	5000	5000	12000
	25A	-	-	36000	T	T	T	T	T	-	3500	3500	4000	8500
	32A	-	-	-	T	T	T	T	T	-	-	2000	3500	7000
	40A	-	-	-	T	T	T	T	T	-	-	2000	2500	6000
	50A	-	-	-	-	4000	5000	10000	10000	-	-	-	2000	5500
	63A	-	-	-	-	-	5000	10000	10000	-	-	-	2000	5000
DX ³ 50kA Courbe D	10A	T	T	T	T	T	T	T	T	7000	7000	7500	7500	T
	16A	-	T	T	T	T	T	T	T	6000	6000	6000	6000	T
	20A	-	-	T	T	T	T	T	T	-	5000	5000	5000	18000
	25A	-	-	36000	T	T	T	T	T	-	3500	4000	4500	8500
	32A	-	-	-	T	T	T	T	T	-	-	4000	4000	7000
	40A	-	-	-	T	T	T	T	T	-	-	3000	3000	6000
	50A	-	-	-	-	4000	5000	10000	10000	-	-	-	3000	5500
	63A	-	-	-	-	-	5000	10000	10000	-	-	-	3000	5000
DX ³ 50kA Courbe MA	≤4A	T	T	T	T	T	T	T	T	12000	12000	T	T	T
	6,3A	T	T	T	T	T	T	T	T	12000	12000	T	T	T
	10A	T	T	T	T	T	T	T	T	7000	7000	7500	7500	T
	12,5A	T	T	T	T	T	T	T	T	7000	7000	7500	7500	T
	16A	-	T	T	T	T	T	T	T	6000	6000	6000	6000	T
	25A	-	-	36000	T	T	T	T	T	-	3500	4500	4500	8500
	40A	-	-	-	T	T	T	T	T	-	-	3000	3000	6000
	63A	-	-	-	-	-	5000	10000	10000	-	-	-	3000	5000

Disjoncteur DX³ 50 kA jusqu'à 63 A (1,5 module par pôle)

Référence(s) : 4 100 97 à 4 102 65

5. CARACTERISTIQUES GENERALES (suite)

Sélectivité entre des disjoncteurs modulaires et disjoncteurs boîtiers moulés :

. Limite de sélectivité sous une tension de 400 V~. Valeurs en Ampère.

Disjoncteur aval		Disjoncteur amont												
		DPX 250ER			DPX 250 / H / L						DPX ³ 250 DPX ³ 250 + diff			
		25 - 36 - 50kA			25 - 70 - 100kA						25 - 36 - 70kA			
		100A	160A	250A	25A	40A	63A	100A	160A	250A	100A	160A	200A	250A
DX ³ 50kA Courbes B et C	10A	T	T	T	5000	5000	5000	15000	T	T	T	T	T	T
	16A	8000	T	T	4000	4000	4000	10000	T	T	T	T	T	T
	20A	6000	T	T	-	4000	4000	8000	T	T	T	T	T	T
	25A	5000	8500	T	-	3000	3000	6000	T	T	T	T	T	T
	32A	4000	7000	T	-	-	2000	5000	T	T	T	T	T	T
	40A	3500	6000	T	-	-	2000	5000	10000	T	T	T	T	T
	50A	3000	5500	7000	-	-	-	4000	8000	T	20000	T	T	T
	63A	2000	5000	5000	-	-	-	4000	8000	T	15000	T	T	T
DX ³ 50kA Courbe D	10A	T	T	T	5000	5000	5000	T	T	T	T	T	T	T
	16A	6000	T	T	-	4000	4000	10000	T	T	T	T	T	T
	20A	6000	T	T	-	4000	4000	8000	T	T	T	T	T	T
	25A	5500	8500	T	-	-	3000	6000	T	T	T	T	T	T
	32A	4500	7000	T	-	-	2000	5000	T	T	T	T	T	T
	40A	4500	6000	T	-	-	-	5000	10000	T	T	T	T	T
	50A	3500	5500	T	-	-	-	4000	8000	T	20000	T	T	T
	63A	3500	5000	6000	-	-	-	4000	8000	T	15000	T	T	T
DX ³ 50kA Courbe MA	≤4A	T	T	T	6000	6000	6000	T	T	T	T	T	T	T
	6,3A	T	T	T	6000	6000	6000	T	T	T	T	T	T	T
	10A	T	T	T	5000	5000	5000	T	T	T	T	T	T	T
	12,5A	T	T	T	5000	5000	5000	T	T	T	T	T	T	T
	16A	6000	T	T	-	4000	4000	10000	T	T	T	T	T	T
	25A	5500	8500	T	-	-	3000	6000	T	T	T	T	T	T
	40A	4500	6000	T	-	-	-	5000	10000	T	T	T	T	T
	63A	3500	5000	6000	-	-	-	4000	8000	T	-	T	T	T

Disjoncteur DX³ 50 kA jusqu'à 63 A (1,5 module par pôle)

Référence(s) : 4 100 97 à 4 102 65

5. CARACTERISTIQUES GENERALES (suite)

Sélectivité entre des disjoncteurs modulaires et disjoncteurs boîtiers moulés :

. Limite de sélectivité sous une tension de 400 V~. Valeurs en Ampère.

		Disjoncteur amont							
		DPX 400AB		DPX 630 / H / L					
		36kA		36 - 70 - 100kA					
Disjoncteur aval		320A	400A	250A	320A	400A	500A	630A	250A
DX ³ 50kA Courbes B et C	10A	36000	36000	T	T	T	T	T	T
	16A	36000	36000	T	T	T	T	T	T
	20A	36000	36000	T	T	T	T	T	T
	25A	36000	36000	T	T	T	T	T	T
	32A	36000	36000	T	T	T	T	T	T
	40A	36000	36000	T	T	T	T	T	T
	50A	36000	36000	T	T	T	T	T	T
	63A	36000	36000	T	T	T	T	T	T
DX ³ 50kA Courbe D	10A	36000	36000	T	T	T	T	T	T
	16A	36000	36000	T	T	T	T	T	T
	20A	36000	36000	T	T	T	T	T	T
	25A	36000	36000	T	T	T	T	T	T
	32A	36000	36000	T	T	T	T	T	T
	40A	36000	36000	T	T	T	T	T	T
	50A	36000	36000	T	T	T	T	T	T
	63A	36000	36000	T	T	T	T	T	T
DX ³ 50kA Courbe MA	≤4A	36000	36000	T	T	T	T	T	T
	6,3A	36000	36000	T	T	T	T	T	T
	10A	36000	36000	T	T	T	T	T	T
	12,5A	36000	36000	T	T	T	T	T	T
	16A	36000	36000	T	T	T	T	T	T
	25A	36000	36000	T	T	T	T	T	T
	40A	36000	36000	T	T	T	T	T	T
	63A	36000	36000	T	T	T	T	T	T

Disjoncteur DX³ 50 kA jusqu'à 63 A (1,5 module par pôle)

Référence(s) : 4 100 97 à 4 102 65

5. CARACTERISTIQUES GENERALES (suite)

Déclassement en cas d'utilisation de lampes fluorescentes :

Le nombre maximum de lampes par phase dépend du courant nominal des disjoncteurs et du type de lampe (voir la table au dessous).

Lampes non compensées : facteur de puissance 0,6 – lampes compensées : facteur de puissance 0,85.

		Alimentation: monophasé 230V – triphasé + N 400V entre les phases								
		In								
Type de lampe	Puissance des lampes	-	10A	16A	20A	25A	32A	40A	50A	63A
Mono non compensée	18 W	-	49	78	98	122	157	196	245	309
	36 W	-	24	39	49	61	78	98	122	154
	58 W	-	15	24	30	38	48	60	76	95
Mono compensée	18 W	-	70	112	140	175	225	281	351	443
	36 W	-	35	56	70	87	112	140	175	221
	58 W	-	21	34	43	54	69	87	109	137
Double compensée	2 x 18 W	-	35	56	70	87	112	140	175	221
	2 x 36 W	-	17	28	35	43	56	70	87	110
	2 x 58 W	-	10	17	21	27	34	43	54	68

		Alimentation: triphasé 230V entre les phases (U = 230 * √3)								
		In								
Type de lampe	Puissance des lampes	-	10A	16A	20A	25A	32A	40A	50A	63A
Mono non compensée	18 W	-	28	45	56	70	90	113	141	178
	36 W	-	14	22	28	35	45	56	70	89
	58 W	-	8	14	17	21	28	35	45	55
Mono compensée	18 W	-	40	64	81	101	127	162	203	255
	36 W	-	20	32	40	50	64	81	101	127
	58 W	-	12	20	25	31	40	50	63	79
Double compensée	2 x 18 W	-	20	32	40	50	64	81	101	127
	2 x 36 W	-	10	16	20	25	32	40	50	63
	2 x 58 W	-	6	10	12	15	20	25	31	39

Disjoncteur DX³ 50 kA jusqu'à 63 A (1,5 module par pôle)

Référence(s) : 4 100 97 à 4 102 65

5. CARACTERISTIQUES GENERALES (suite)

Déclassement en cas d'utilisation de lampes fluorescentes :

Le nombre maximum de lampes par phase dépend du courant nominal des disjoncteurs et du type de lampe (voir la table au dessous).
Lampes non compensées : facteur de puissance 0,5.

		Alimentation: monophasé 230V – triphasé + N 400V entre les phases								
		In								
Type de lampe	Puissance des lampes	-	10A	16A	20A	25A	32A	40A	50A	63A
Mono non compensée	18 W	-	41	65	81	101	131	163	204	257
	36 W	-	20	32	41	51	65	81	101	128
	58 W	-	12	20	25	31	40	50	63	79

		Alimentation: triphasé 230V entre les phases (U = 230 * √3)								
		In								
Type de lampe	Puissance des lampes	-	10A	16A	20A	25A	32A	40A	50A	63A
Mono non compensée	18 W	-	23	37	46	58	75	94	117	148
	36 W	-	11	18	23	29	37	46	58	74
	58 W	-	6	11	14	17	23	23	36	46

Déclassement en cas d'utilisation de lampes à iodures métalliques (mercure, sodium) :

Le nombre maximum de lampes par phase dépend du courant nominal des disjoncteurs et du type de lampe (voir la table au dessous).
Lampes compensées : facteur de puissance 0,85.

		Alimentation: monophasé 230V – triphasé + N 400V entre les phases								
		In								
Puissance des lampes	-	10A	16A	20A	25A	32A	40A	50A	63A	
75 W	-	13	21	26	32	42	52	64	82	
150 W	-	7	10	13	16	21	26	32	41	
200 W	-	5	8	10	12	16	20	25	31	
250 W	-	4	6	8	10	12	16	20	24	
360 W	-	3	4	6	7	8	12	15	17	
420 W	-	2	3	4	5	6	8	10	14	
1000 W	-	1	1	2	2	3	4	5	6	

Déclassement en cas d'utilisation de lampes d'autres types :

- . Halogène 230 V et très basse tension : aucun déclassement.
- . Lampes fluorescentes avec ballast électronique : déclassement de 20% du courant nominal.
- . Aucun déclassement pour les lampes avec ballast intégré.

6. CONFORMITES ET AGREMENTS

Conformité aux normes :

. IEC/EN 60947-3.

Utilisation dans des conditions particulières :

. Conforme à la catégorie F selon la classification définie dans l'annexe Q de la norme IEC/EN 60947-1.

Respect de l'environnement – Réponse aux directives de l'Union Européenne :

. Conformité à la directive 2002/95/CE du 27/01/03 dite « RoHS » qui prévoit le bannissement de substances dangereuses telles que le plomb, le mercure, le cadmium, le chrome hexavalent, les retardateurs de flammes bromés polybromobiphényles (PBB) et polybromodiphenyléthers (PBDE) à partir du 1^{er} juillet 2006.

. Conformité aux directives 91/338/CEE du 18/06/91 et décret 94-647 du 27/07/04.

Matières plastiques :

. Matières plastiques sans halogène.

. Marquage des pièces conforme à ISO 11469 et ISO 1043.

Emballages :

. Conception et fabrication des emballages conformes au décret 98-638 du 20/07/98 et à la directive 94/62/CE.

7. COURBES CARACTÉRISTIQUES *(suite)*

Courbe de limitation du courant :

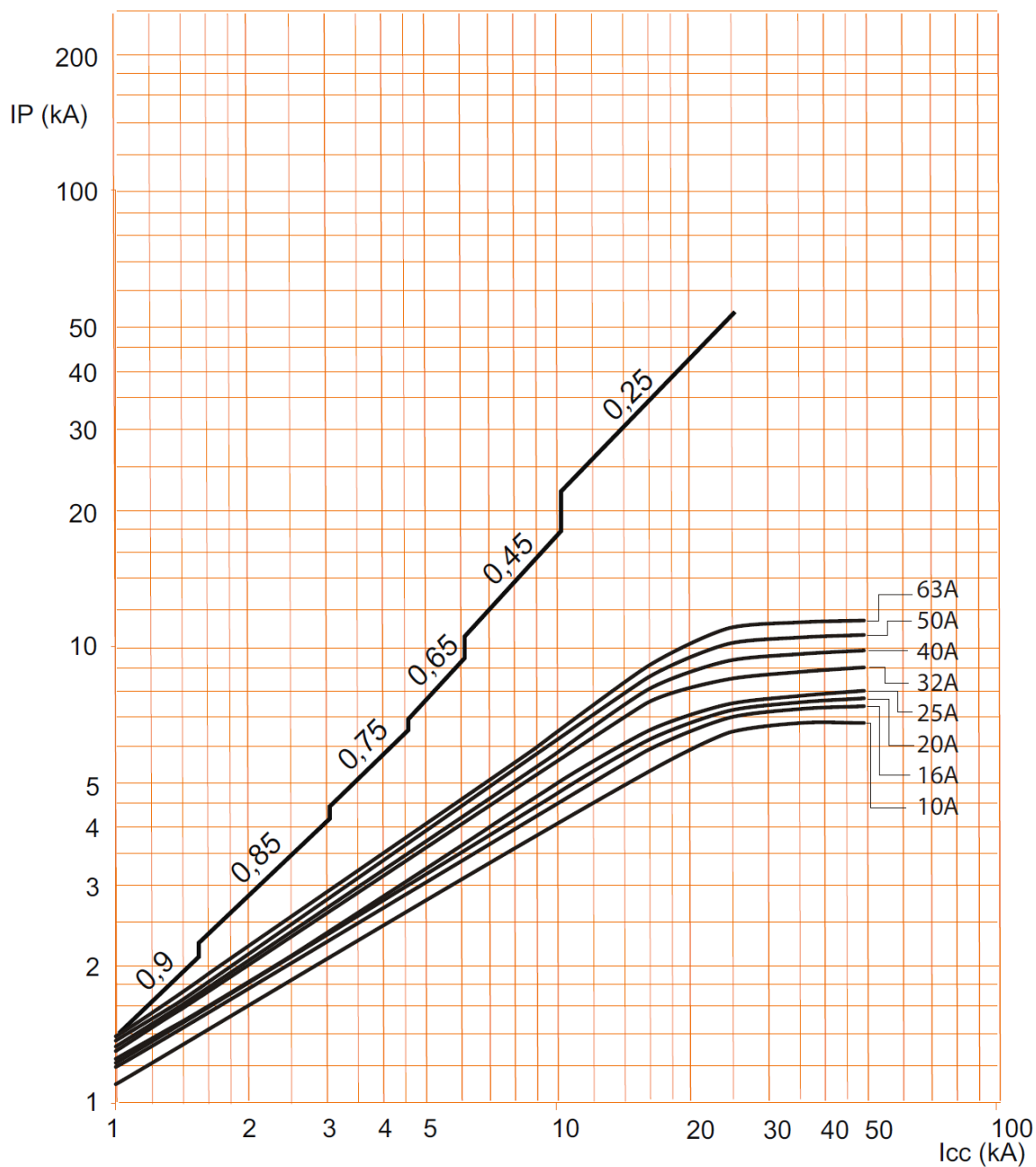

. Icc = Courant symétrique de court-circuit présumé (valeur efficace en kA).
 . IP = Valeur de crête maximum (kA).

7. COURBES CARACTÉRISTIQUES (suite)

Courbe caractéristique de fonctionnement des disjoncteurs courbe B :

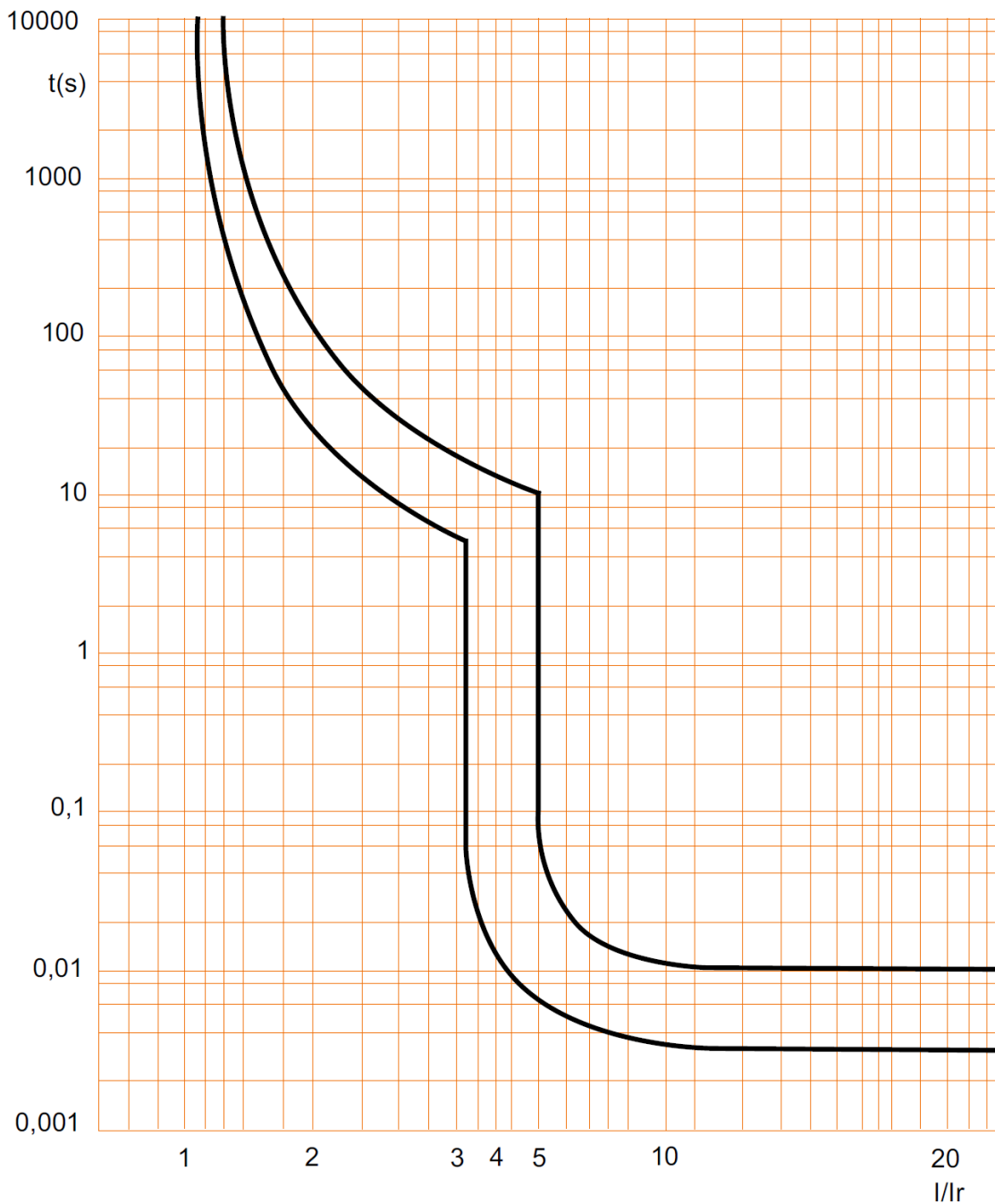

7. COURBES CARACTÉRISTIQUES (suite)

Courbe de limitation en contrainte thermique des disjoncteurs courbe B, 2P (230V~ / 50Hz) :

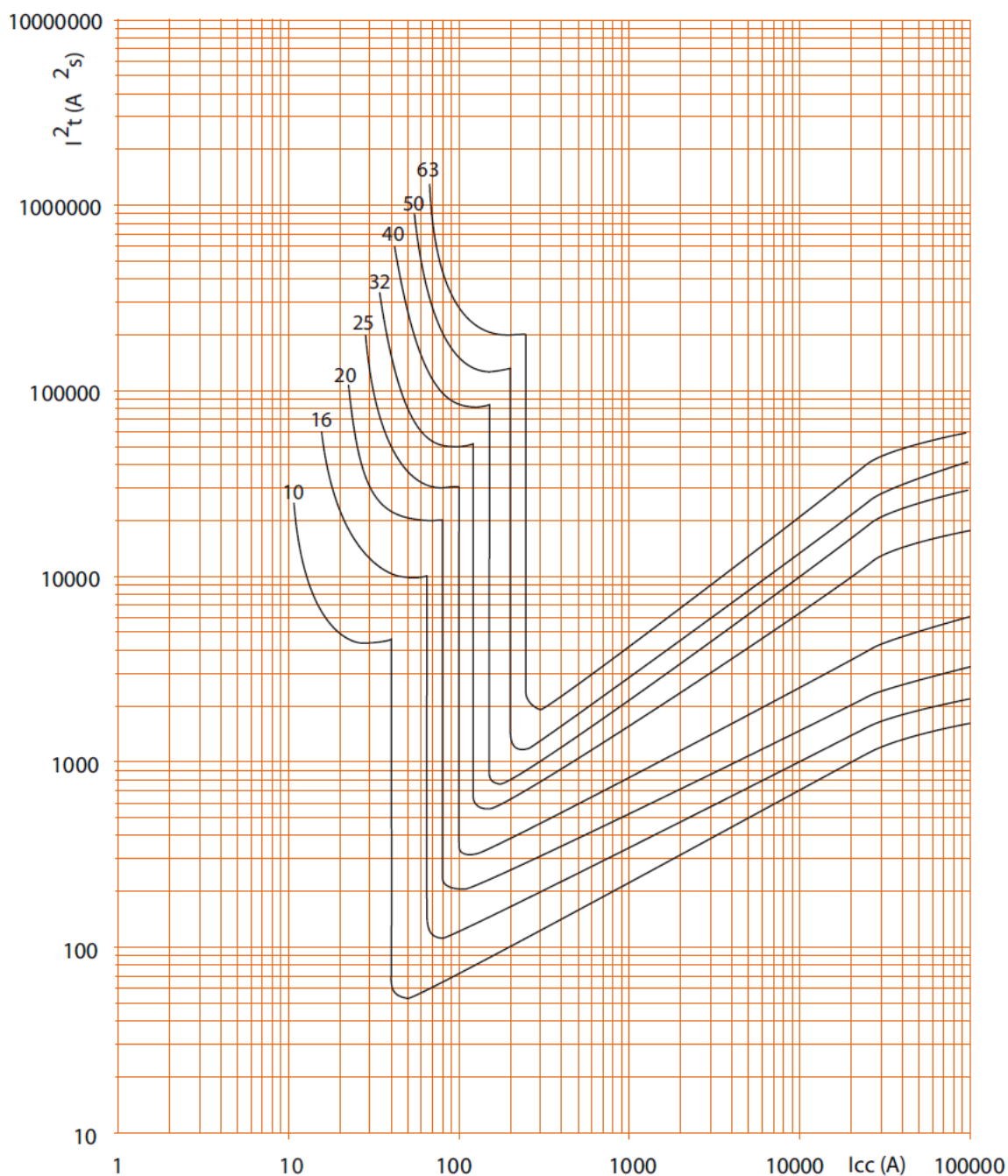

. I_{cc} = Courant symétrique de court-circuit présumé (valeur efficace en kA).

. I^2t = Contrainte thermique limitée (A²s).

7. COURBES CARACTÉRISTIQUES (suite)

Courbe de limitation en contrainte thermique des disjoncteurs courbe B, 2P (400V~ / 50Hz) :

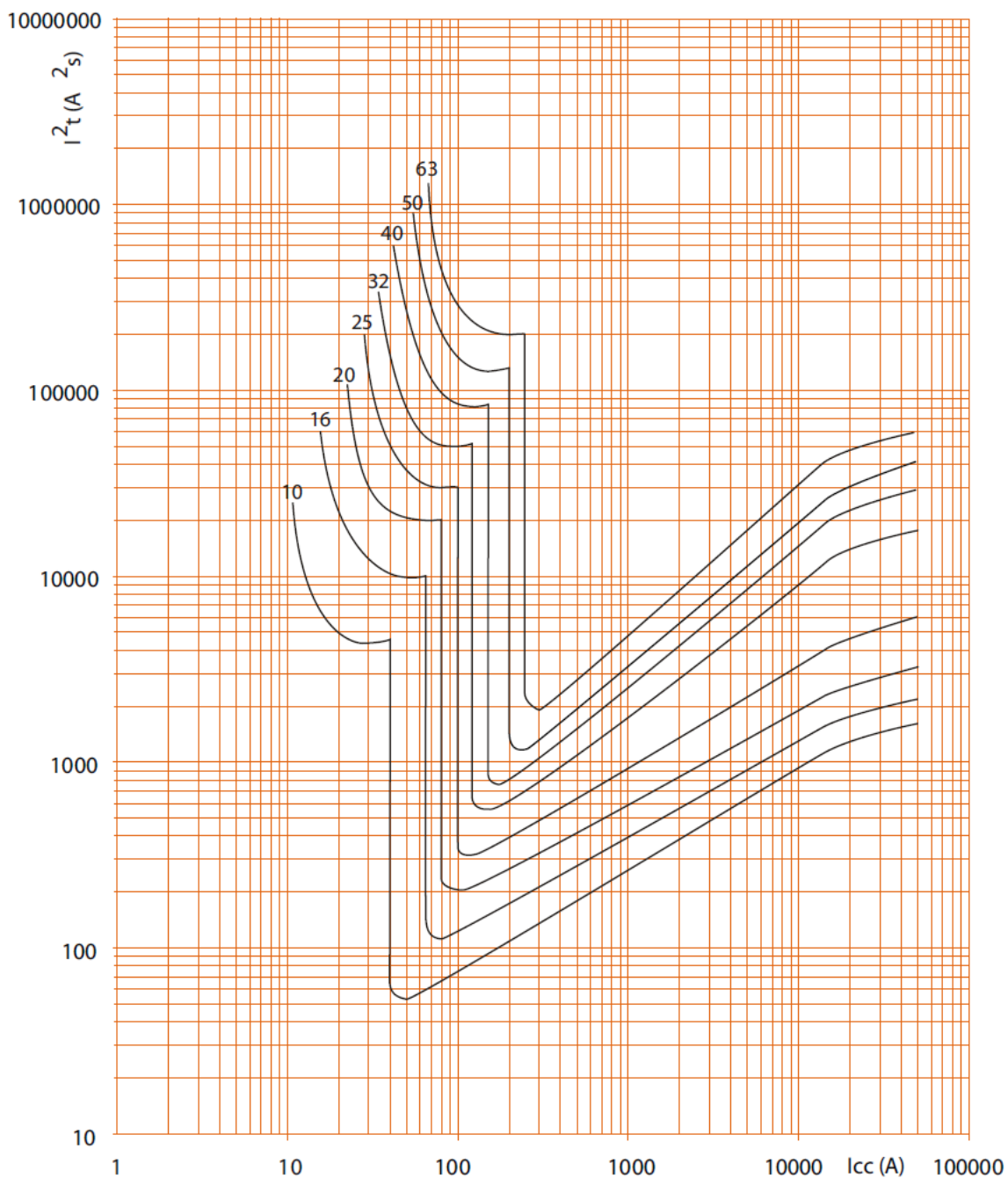

. I_{cc} = Courant symétrique de court-circuit présumé (valeur efficace en kA).
. I^2t = Contrainte thermique limitée (A^2s).

7. COURBES CARACTÉRISTIQUES (suite)

Courbe de limitation en contrainte thermique des disjoncteurs courbe B, 1P / 3P / 4P (400V~ / 50Hz) :

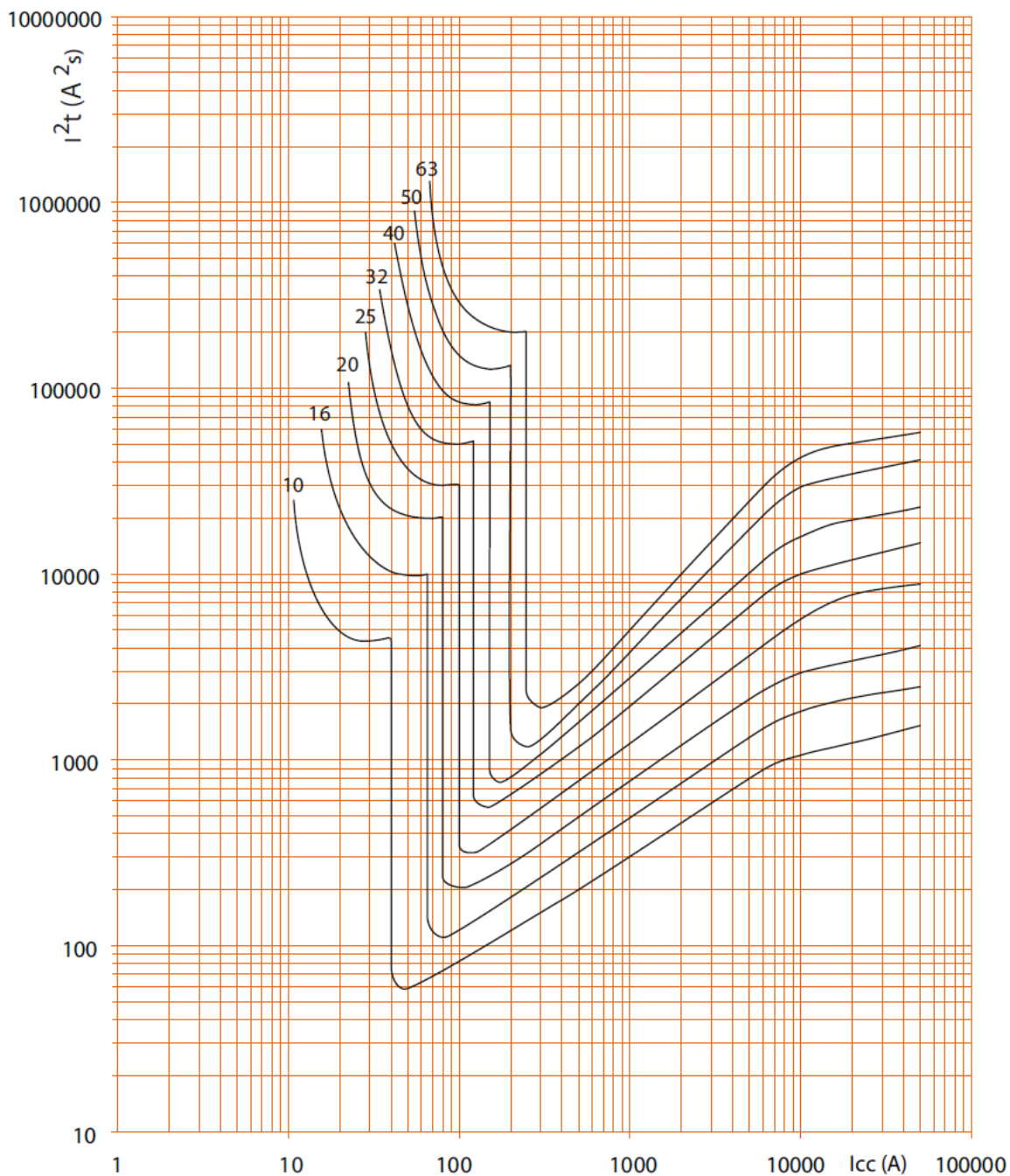

. I_{cc} = Courant symétrique de court-circuit présumé (valeur efficace en kA).

. I^2t = Contrainte thermique limitée (A^2s).

7. COURBES CARACTÉRISTIQUES (suite)

Courbe caractéristique de fonctionnement des disjoncteurs courbe C :

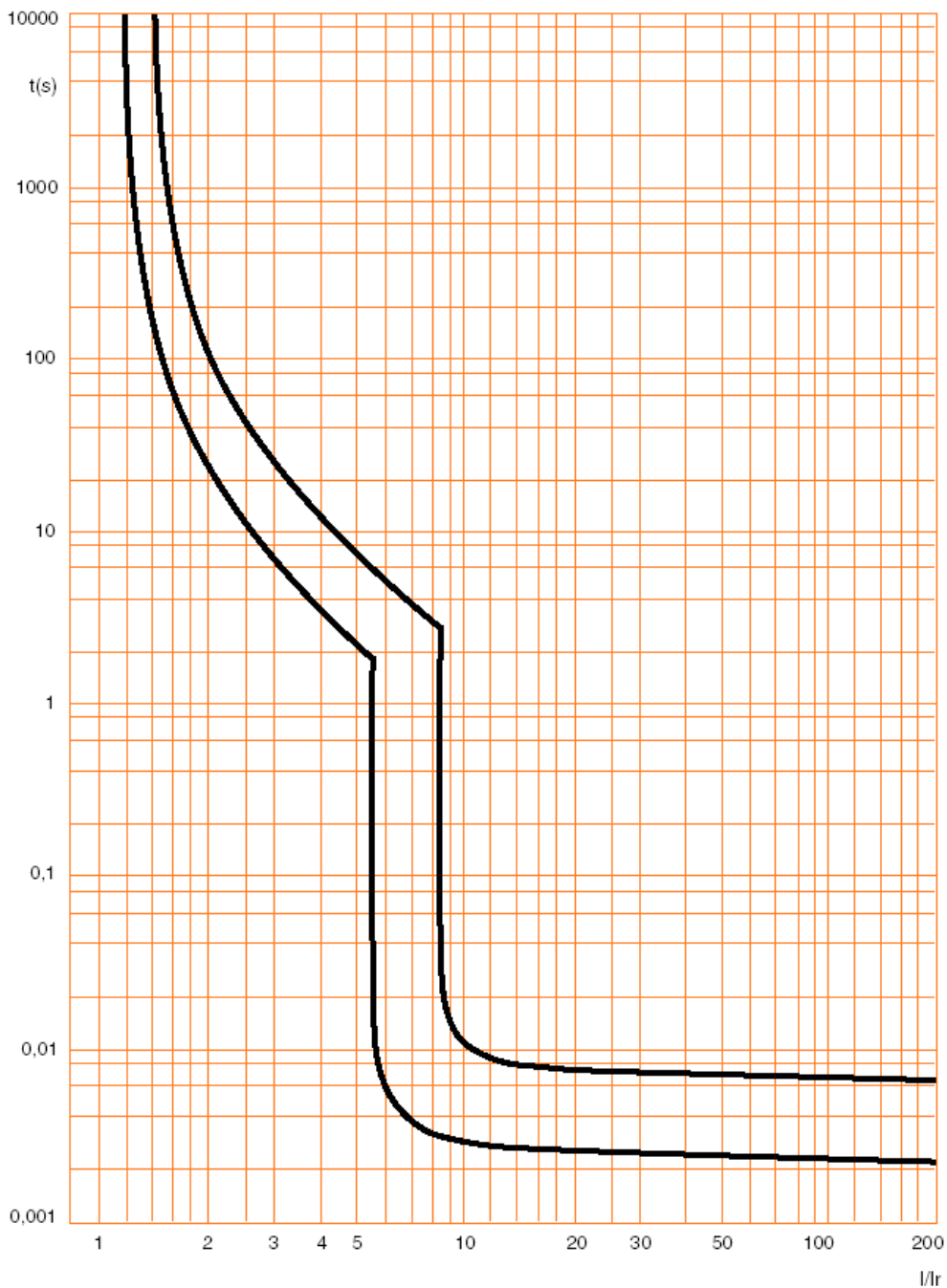

7. COURBES CARACTÉRISTIQUES (suite)

Courbe de limitation en contrainte thermique des disjoncteurs courbe C, 2P (230V~ / 50Hz) :

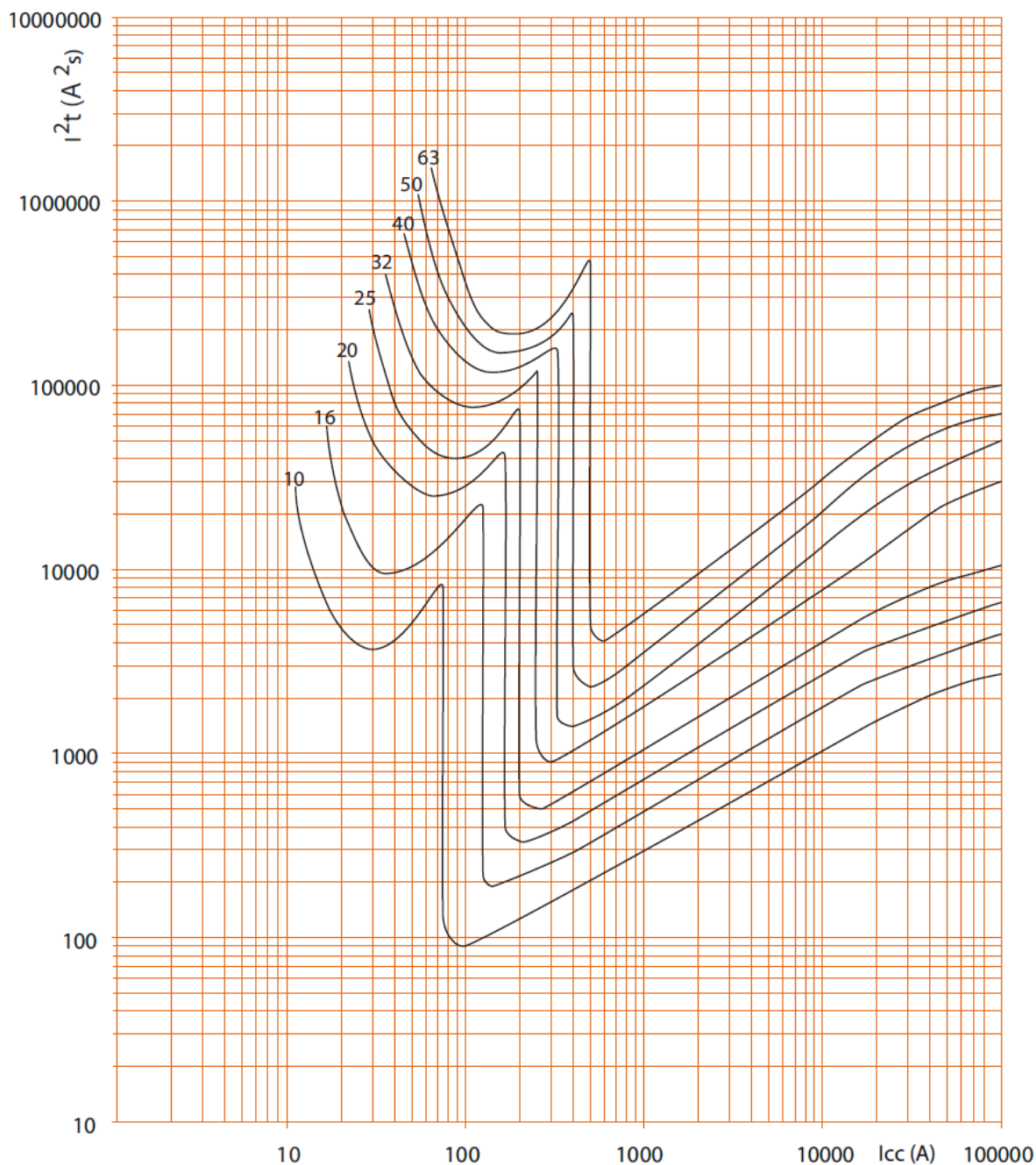

- . I_{cc} = Courant symétrique de court-circuit présumé (valeur efficace en kA).
- . I^2t = Contrainte thermique limitée (A^2s).

7. COURBES CARACTÉRISTIQUES (suite)

Courbe de limitation en contrainte thermique des disjoncteurs courbe C, 2P (400V~ / 50Hz) :

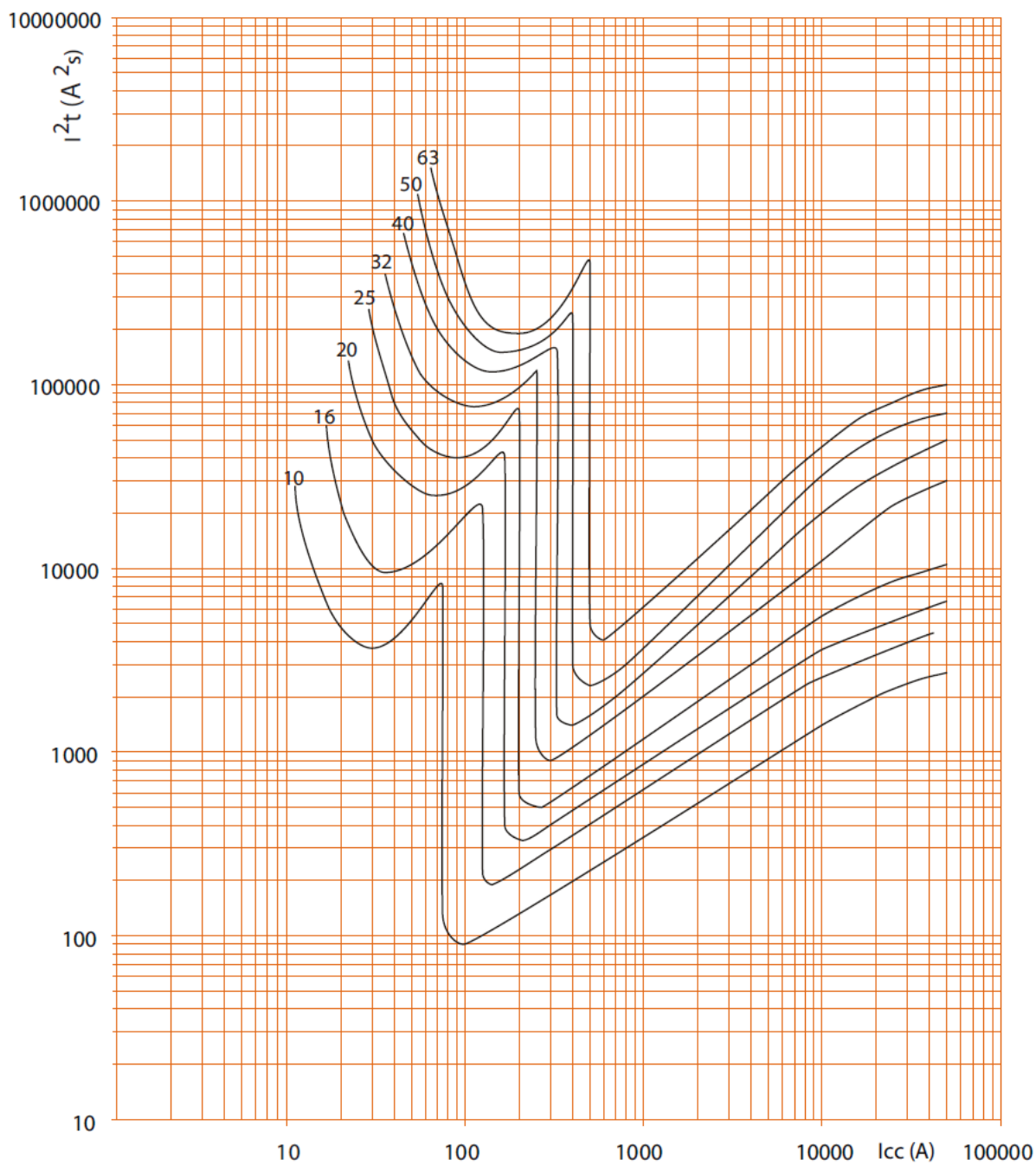

. I_{cc} = Courant symétrique de court-circuit présumé (valeur efficace en kA).

. I^2t = Contrainte thermique limitée (A^2s).

7. COURBES CARACTÉRISTIQUES (suite)

Courbe de limitation en contrainte thermique des disjoncteurs courbe C, 1P / 3P / 4P (400V~ / 50Hz) :

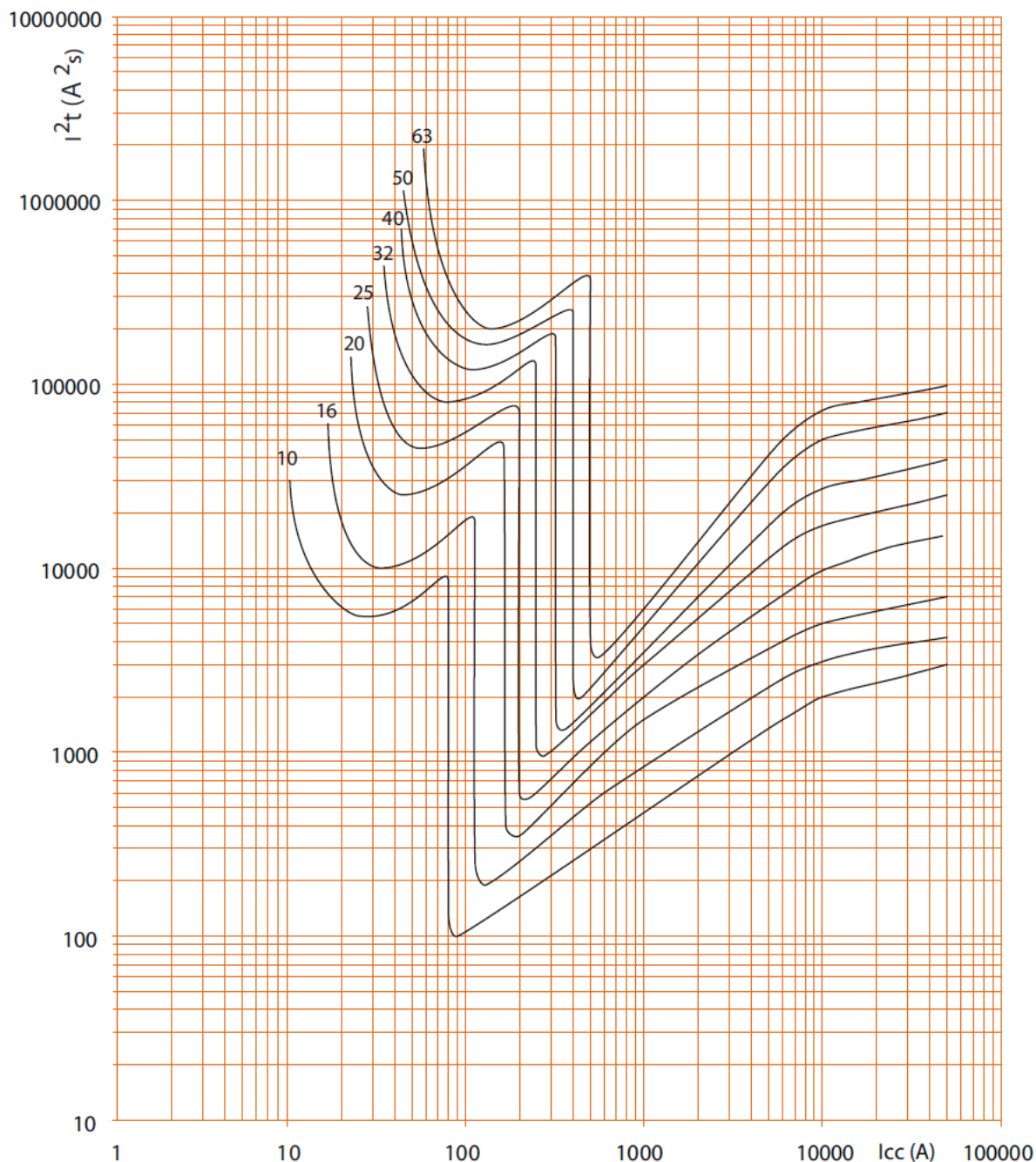

. I_{cc} = Courant symétrique de court-circuit présumé (valeur efficace en kA).

. I^2t = Contrainte thermique limitée (A^2s).

7. COURBES CARACTÉRISTIQUES (suite)

Courbe caractéristique de fonctionnement des disjoncteurs courbe D :

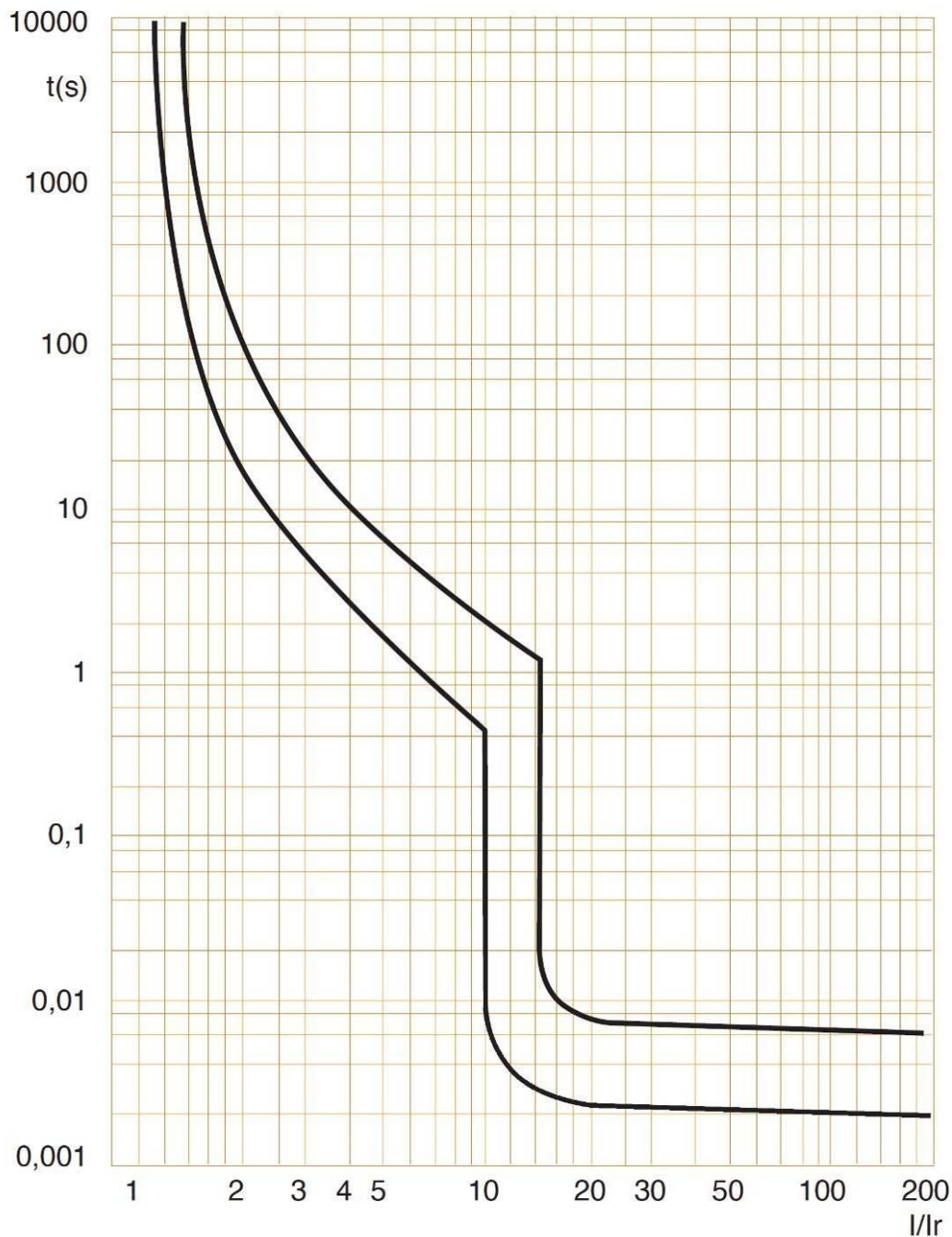

7. COURBES CARACTÉRISTIQUES (suite)

Courbe de limitation en contrainte thermique des disjoncteurs courbe D, 2P (230V~ / 50Hz) :

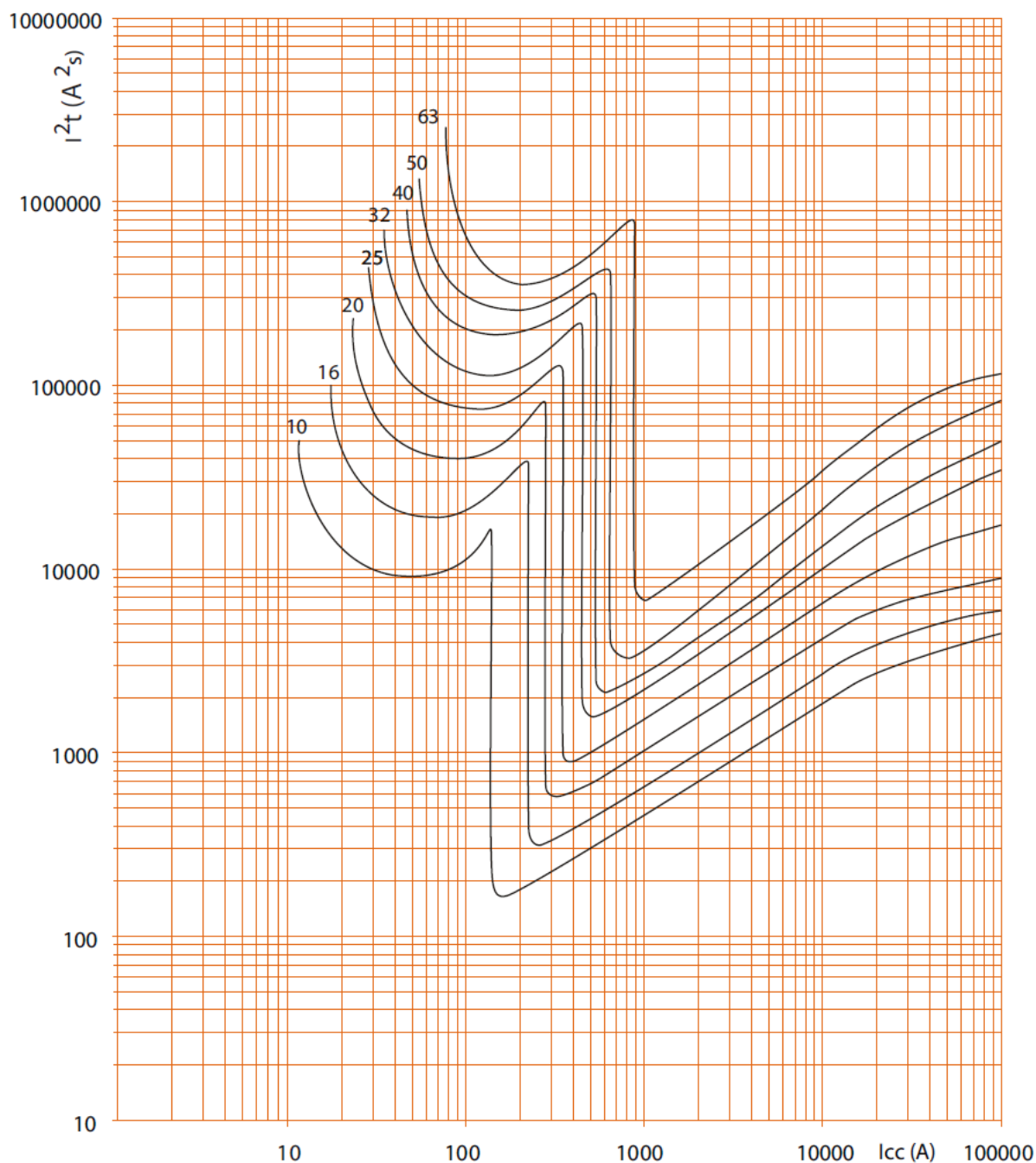

. I_{cc} = Courant symétrique de court-circuit présumé (valeur efficace en kA).

. I^2t = Contrainte thermique limitée (A^2s).

7. COURBES CARACTÉRISTIQUES (suite)

Courbe de limitation en contrainte thermique des disjoncteurs courbe D, 2P (400V~ / 50Hz) :

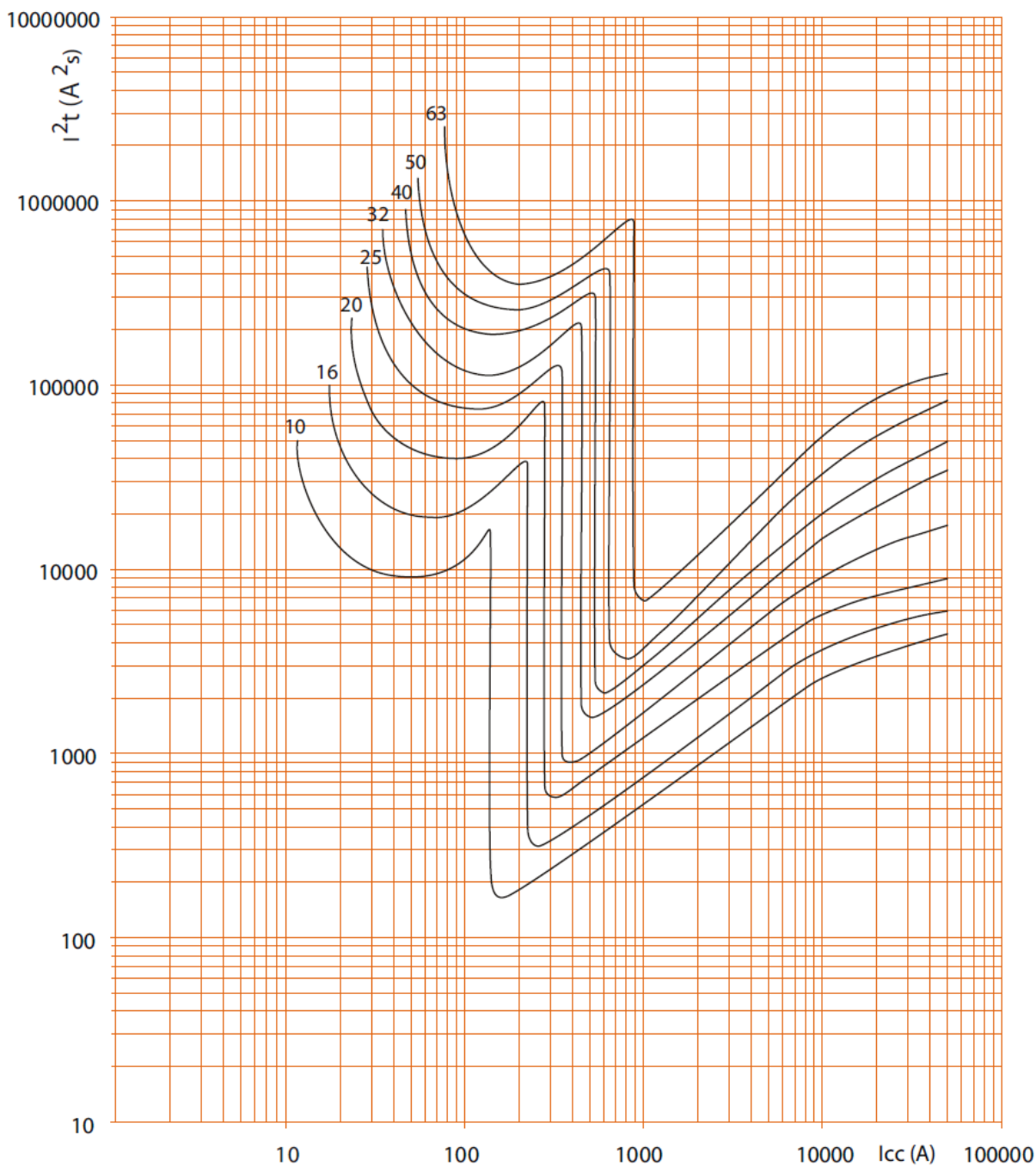

. I_{cc} = Courant symétrique de court-circuit présumé (valeur efficace en kA).

. I^2t = Contrainte thermique limitée (A^2s).

7. COURBES CARACTÉRISTIQUES (suite)

Courbe de limitation en contrainte thermique des disjoncteurs courbe D, 1P / 3P / 4P (400V~ / 50Hz) :

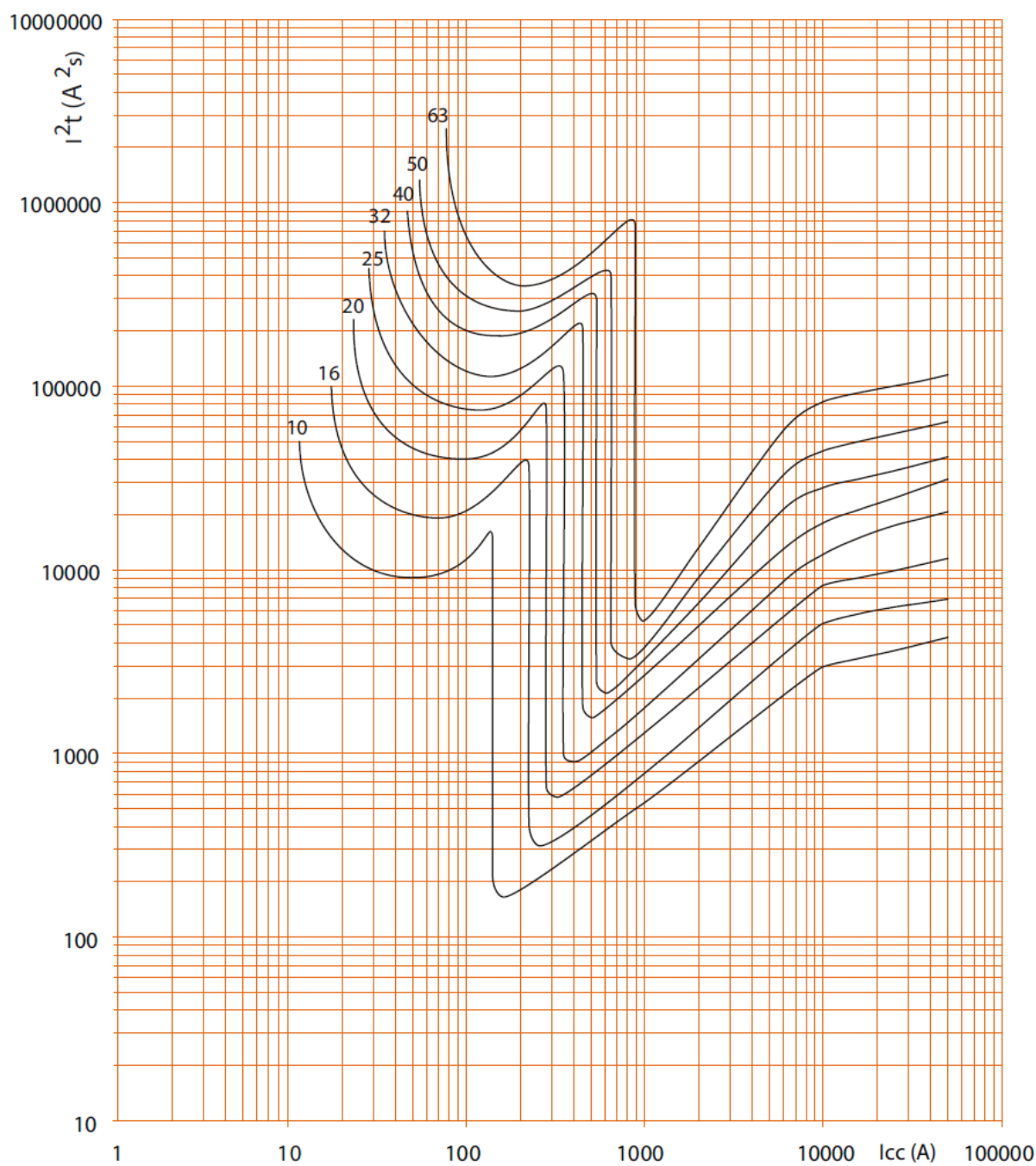

. I_{cc} = Courant symétrique de court-circuit présumé (valeur efficace en kA).

. I^2t = Contrainte thermique limitée (A²s).

7. COURBES CARACTÉRISTIQUES (suite)

Courbe caractéristique de fonctionnement des disjoncteurs courbe MA :

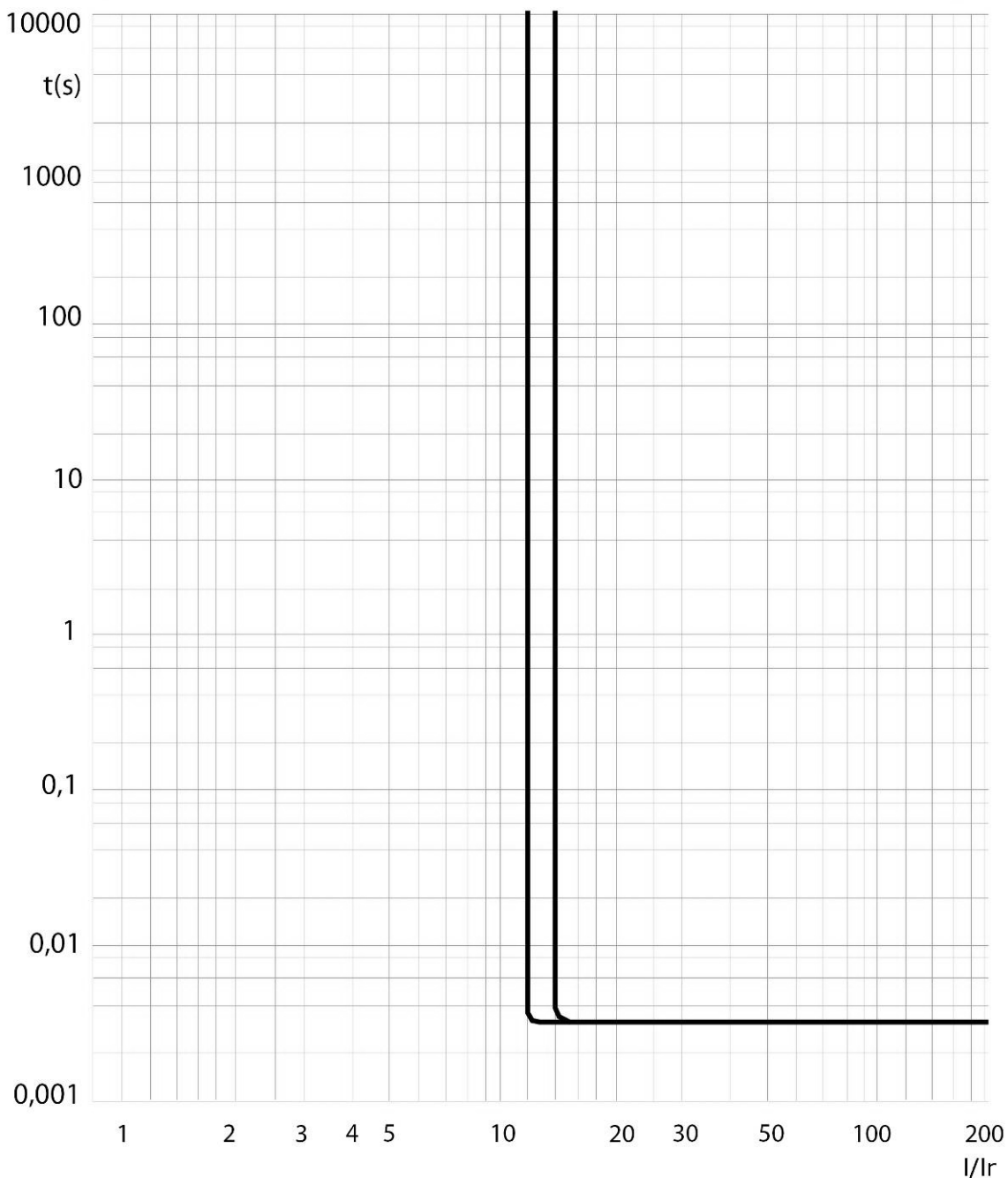

7. COURBES CARACTÉRISTIQUES (suite)

Courbe de limitation en contrainte thermique des disjoncteurs courbe MA, 2P (230V~ / 50Hz) :

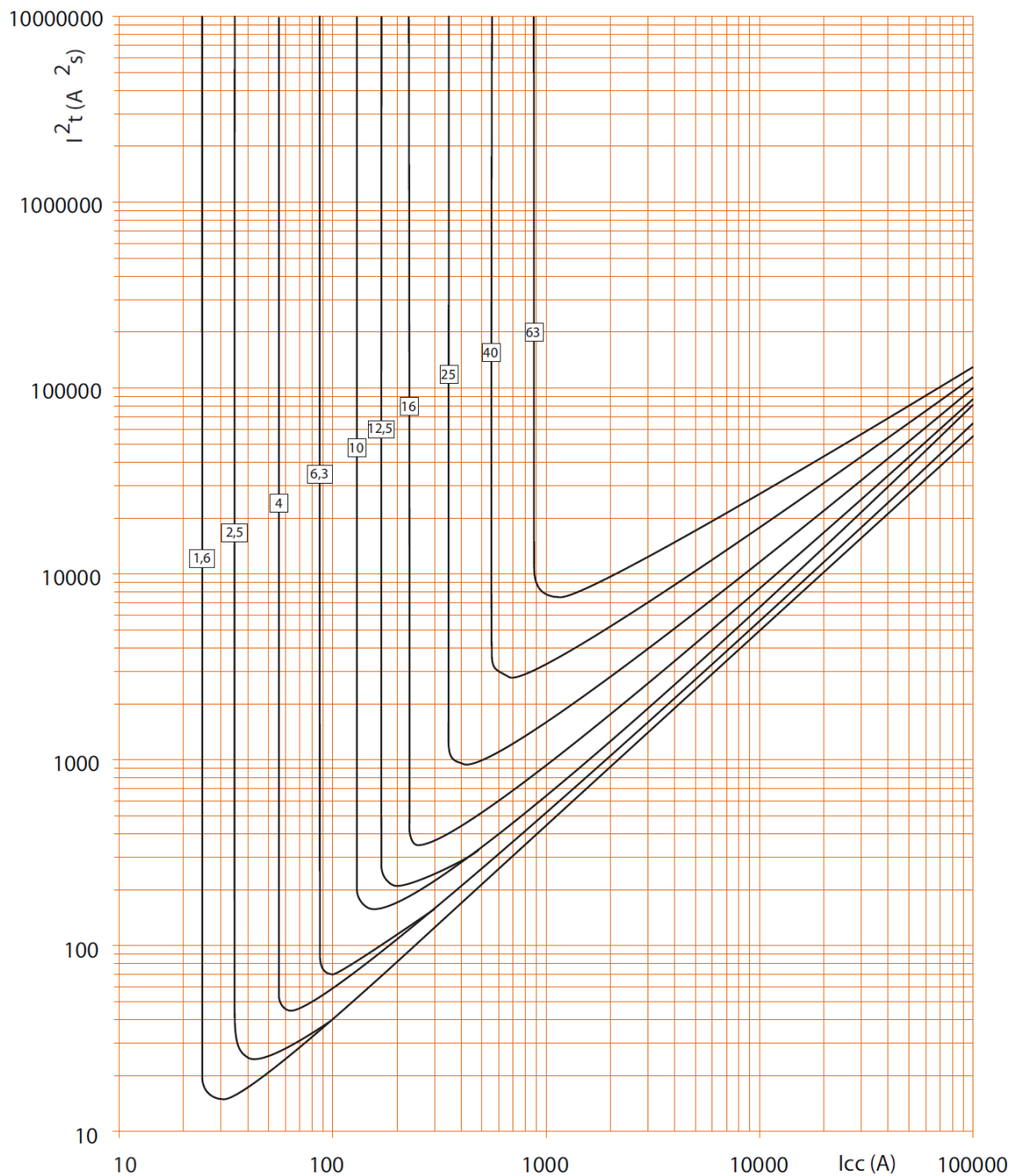

. I_{cc} = Courant symétrique de court-circuit présumé (valeur efficace en kA).

. I^2t = Contrainte thermique limitée (A^2s).

7. COURBES CARACTÉRISTIQUES (suite)

Courbe de limitation en contrainte thermique des disjoncteurs courbe MA, 2P (400V~ / 50Hz) :

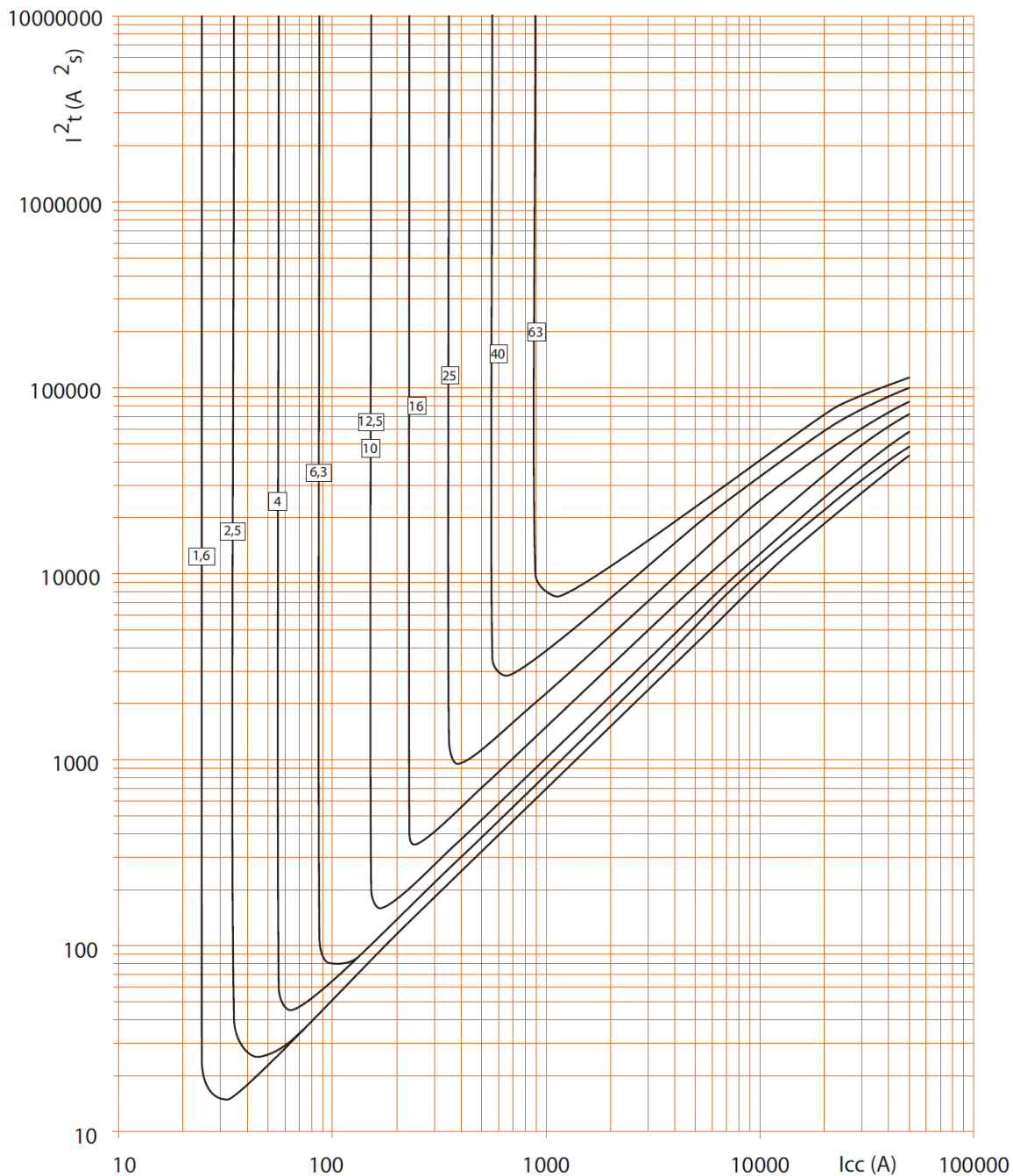

- . I_{cc} = Courant symétrique de court-circuit présumé (valeur efficace en kA).
- . I²t = Contrainte thermique limitée (A²s).

7. COURBES CARACTÉRISTIQUES (suite)

Courbe de limitation en contrainte thermique des disjoncteurs courbe MA, 3P et 4P (400V~ / 50Hz) :

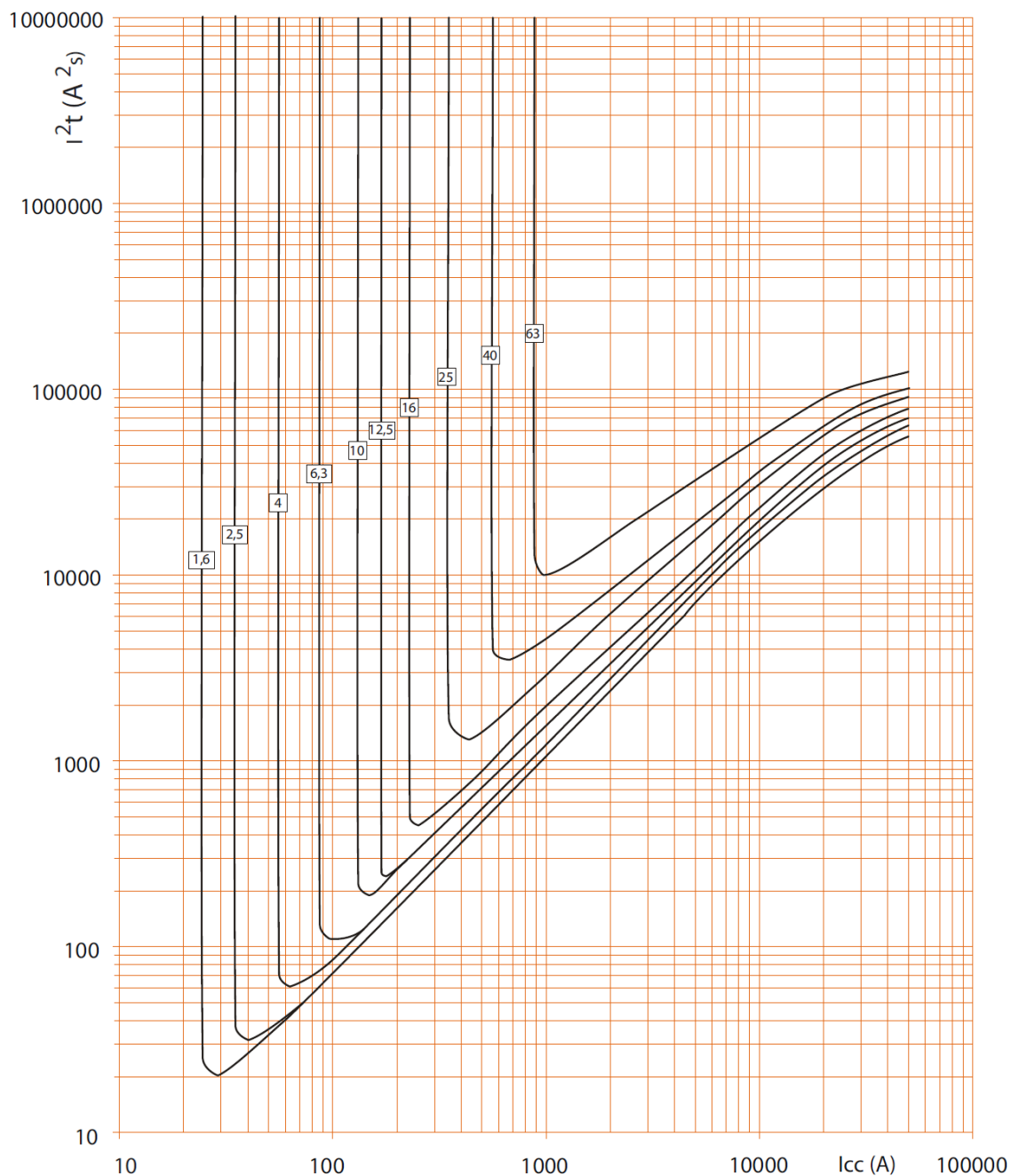

. I_{cc} = Courant symétrique de court-circuit présumé (valeur efficace en kA).
. I^2t = Contrainte thermique limitée (A²s).

Disjoncteur DX³ 50 kA jusqu'à 63 A (1,5 module par pôle)

Référence(s) : 4 100 97 à 4 102 65

8. EQUIPEMENT ET ACCESSOIRES

Couplage avec bloc différentiel associable A :

Disjoncteur automatique	Bloc différentiel		
	2P	3P	4P
2P	X	-	-
3P	-	X	-
4P	-	-	X

Accessoires de câblage :

- . Cache-bornes plombable (référence 4 063 06).
- . Cache-vis plombable (référence 4 063 12).

Auxiliaires de signalisation :

- . Contact auxiliaire (½ module – référence 4 062 58).
- . Contact signal défaut (½ module – référence 4 062 60).
- . Contact auxiliaire modifiable en signal défaut (½ module – référence 4 062 62).
- . Contact auxiliaire + signal défaut modifiable en 2 contacts auxiliaires (1 module - référence 4 062 66).

Auxiliaires de commande :

- . Déclencheur à émission de tension (1 module – références 4 062 76 / 78).
- . Déclencheur à minimum de tension (1 module – références 4 062 80 / 82).
- . Déclencheur autonome pour bouton poussoir à ouverture (1 module - référence 4 062 84 / 87).
- . Auxiliaire à seuil de surtension (1 module – références 4 062 86).

Combinaisons possibles des auxiliaires et des disjoncteurs :

- . Les auxiliaires se montent à gauche des disjoncteurs.
- . Nombre maximum d'auxiliaires par disjoncteur : 3.
- . Deux auxiliaires de signalisation au maximum (références 4 062 58 / 60 / 62 / 66).
- . Un seul auxiliaire de commande (références 4 062 76 / 78 / 80 / 82 / 84 / 86 / 87).
- . Dans le cas où des auxiliaires de signalisation et de commande sont associés à un même disjoncteur, l'auxiliaire de commande doit être placé à gauche de l'auxiliaire de signalisation (références 4 062 5x / 6x).