



**SCHEDA ELETTRONICA**  
*CONTROL BOARD*  
**CARTE ELECTRONIQUE**  
*STEUER PLATINE*  
**TARJETA ELECTRONICA**  
*ELEKTRONISCHE PRINTKAART*



**RICAMBI ORIGINALI**  
*ORIGINAL SPARE PARTS*  
**PIECES DE RECHANGE ORIGINALES**  
*ORIGINALERSATZTEILE*  
**REPUESTOS ORIGINALES**  
*ORIGINEEL ONDERDEEL*



# ZL180

**Italiano** IT

*English* EN

**Français** FR

*Deutsch* DE

**Español** ES

*Nederlands* NL

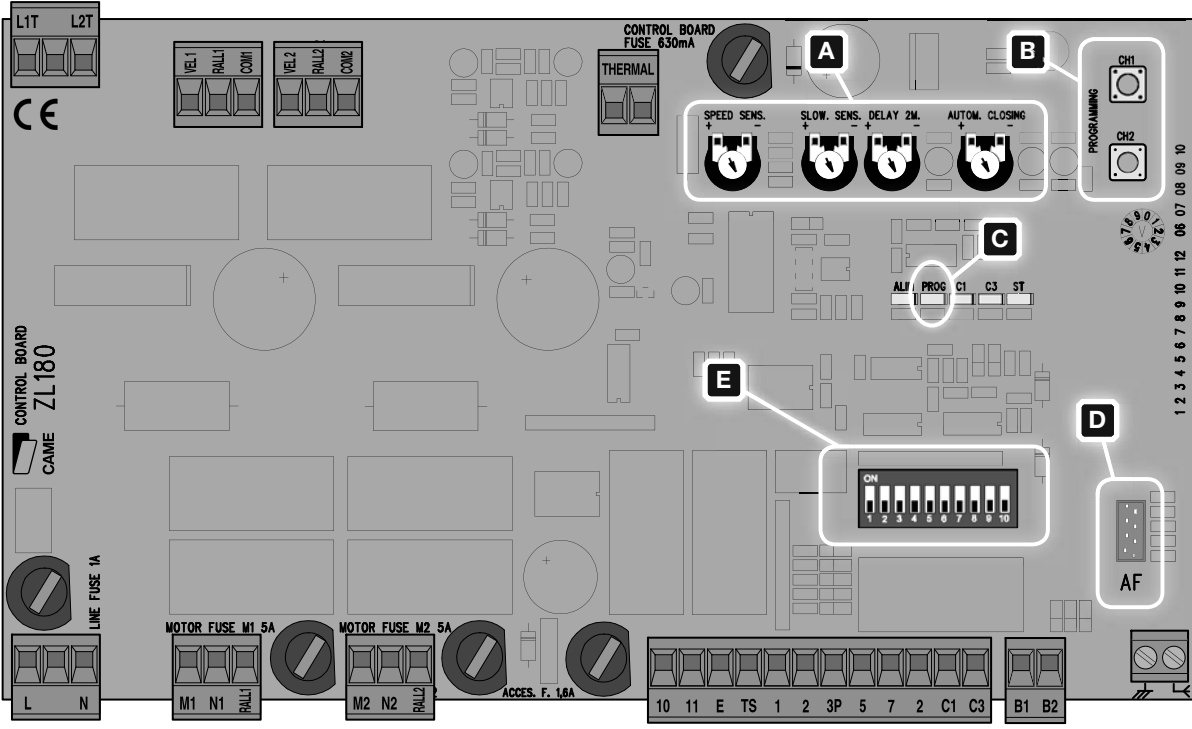

1 2 3 4 5 6 7 8 9 10 11 12 08 07 08 09 10

## Collegamenti elettrici

<b>L-N</b>	Alimentazione 230V (a.c.), frequenza 50/60 Hz	<b>1-2</b>	Pulsante di stop ( <i>Contatto N.C.</i> )
<b>M1-N1-RALL1</b>	Motoriduttore (M1) a 24V d.c. ad azione ritardata in apertura	<b>2-3P</b>	Selettore a chiave e/o pulsante di apertura parziale ( <i>Contatto N. O.</i> )
<b>M2-N2-RALL2</b>	Motoriduttore (M2) a 24V d.c. ad azione ritardata in chiusura	<b>2-7</b>	Selettore a chiave e/o pulsante per comandi ( <i>Contatto N. O.</i> )
<b>10-11</b>	Morsetti per l'alimentazione degli accessori: - 24V a.c. (corrente alterna) normalmente; - 24V d.c. (corrente continua) quando intervengono le batterie d'emergenza; Potenza complessiva consentita: 34W	<b>2-C3</b>	Contatto ( <i>N.C.</i> ) di Stop parziale
<b>10-E</b>	Lampeggiatore di movimento (Portata contatto: 24V - 25W max.)	<b>2-C1</b>	Contatto ( <i>N.C.</i> ) di riapertura durante la chiusura
<b>10-5</b>	Lampadina spia cancello aperto (Portata contatto: 24V - 3W max.)		Collegamento antenna
		<b>B1-B2</b>	Eventuale uscita del secondo canale del ricevitore radio (contatto N.O.). Portata contatto: 5A-24V (d.c.).

## Opzioni collegamento motoriduttori

ZL180 è tarato per il comando dei modelli F7024N o A3024N per ante fino a 3 metri.

Per comandare i modelli A5024N (oltre 3 m di larghezza anta) e ridurre la velocità periferica, operare come segue:

- a) - Selezionare i **dip 1 e 6 in ON** (e i dip 2, 3, 4, 5 in OFF) **E**;
- b) - **premere CH1**: il led rosso PROG inizia a lampeggiare **B C**;
- c) - quando il **led rimane acceso** (dopo circa 5 s) l'operazione è terminata;
- d) - riportare i **dip in OFF** (o allo stato precedente, determinato dalla selezione delle funzioni, vedi pag. 6).

*N.B.: per tornare alla selezione di default, seguire la stessa procedura premendo CH2.*

Il quadro è predisposto per il controllo di due motoriduttori (cancelli a 2 ante).

Nel caso di un solo motoriduttore (cancelli a 1 anta; motore M2), operare come segue:

- a) - Selezionare i **dip 4 e 6 in ON** (e i dip 1, 2, 3, 5 in OFF);
- b) - **premere CH1**: il led rosso PROG inizia a lampeggiare;
- c) - quando il **led rimane acceso** (dopo circa 5 s) l'operazione è terminata;
- d) - riportare i **dip in OFF** (o allo stato precedente, determinato dalla selezione delle funzioni, vedi pag. 6).

*N.B.: per tornare alla selezione di default, seguire la stessa procedura premendo CH2.*

I microinterruttori collegati sui morsetti RA, di default determinano lo stop in apertura.

Se si vuole invece il rallentamento in apertura, operare come segue:

- a) - Selezionare i **dip 5 e 6 in ON** (e i dip 1, 2, 3, 4 in OFF);
- b) - **premere CH2**: il led rosso PROG inizia a lampeggiare;
- c) - quando il **led rimane acceso** (dopo circa 5 s) l'operazione è terminata;
- d) - riportare i **dip in OFF** (o allo stato precedente, determinato dalla selezione delle funzioni, vedi pag. 6).

*N.B.: per tornare alla selezione di default, seguire la stessa procedura premendo CH1.*

## Serratura elettrica

ZL180 consente di collegare, in due modalità alternative, un'elettroserratura a 12V (15W max) e, se necessario, attivare anche la funzione "colpo d'ariete".

**Modo 1 - Esclude l'utilizzo del 2° canale radio su B1-B2;** dopo averla connessa, operare come segue:

- Selezionare il **dip 6 in ON** (e i dip 1, 2, 3, 4, 5 in OFF) **E**;
- premere CH1**: il led rosso PROG inizia a lampeggiare **B C**;
- quando il **led rimane acceso** (dopo circa 5 s) l'operazione è terminata;
- riportare i **dip in OFF** (o allo stato precedente, determinato dalla selezione delle funzioni, vedi pag. 6).

*N.B.:* per tornare alla selezione di default (2° canale radio su B1-B2), seguire la stessa procedura premendo **CH2**.

**Modo 2 - Non permette il collegamento di una lampada spia su 10-5;** dopo averla connessa:

- Selezionare i **dip 2 e 6 in ON** (e i dip 1, 3, 4, 5 in OFF);
- b), c), d)** - continuare con la **PROCEDURA COMUNE** sudescritta.

*N.B.:* per tornare alla selezione di default (lampada spia su 10-5), seguire la stessa procedura premendo **CH2**.

In entrambe le modalità, per attivare il "colpo d'ariete"<sup>(1)</sup>:

- Selezionare i **dip 3 e 6 in ON** (e i dip 1, 2, 4, 5 in OFF);
- b), c), d)** - continuare con la **PROCEDURA COMUNE** sudescritta.

*N.B.:* per escludere il colpo d'ariete, seguire la stessa procedura premendo **CH2**.

<sup>(1)</sup> Ad ogni comando di apertura, le ante premono in battuta di chiusura per un secondo, facilitando l'operazione di sgancio dell'elettroserratura.

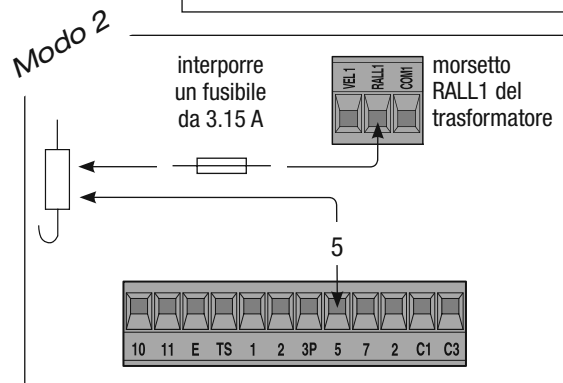
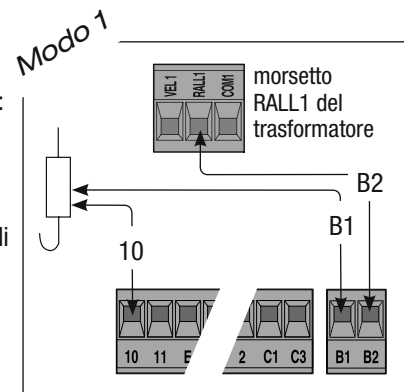

Selezioni funzioni **E**

- 1 ON - **Chiusura automatica** - Il temporizzatore della chiusura automatica si attiva a finecorsa in apertura. Il tempo prefissato è regolabile, ed è comunque condizionato dall'eventuale intervento dei dispositivi di sicurezza e non si attiva dopo uno «stop» totale di sicurezza o in mancanza di energia elettrica.
- 2 ON - Funzione di **"apre-stop-chiude-stop"** con pulsante (2-7) e trasmettitore radio (con scheda radiofrequenza inserita).
- 2 OFF - Funzione di **"apre-chiude"** con pulsante (2-7) e trasmettitore radio (con scheda radiofrequenza inserita).
- 3 ON - Funzione di **"solo apre"** con pulsante (2-7) e trasmettitore radio (con scheda radiofrequenza inserita).
- 4 ON - **Prelampeggio in apertura e in chiusura** - Dopo un comando di apertura o di chiusura, il lampeggiatore collegato su 10-E, lampeggia per 5 secondi prima di iniziare la manovra.
- 5 ON - **Rilevazione di presenza ostacolo** - A motore fermo (cancello chiuso, aperto o dopo un comando di stop totale), impedisce qualsiasi movimento se i dispositivi di sicurezza (es. fotocellule) rilevano un ostacolo.
- 6 ON - **Azione mantenuta** - Funzionamento del cancello mantenendo premuto il pulsante, pulsante (2-3P) per l'apertura, pulsante (2-7) per la chiusura.
- 7 OFF - **Riapertura in fase di chiusura** - Le fotocellule, rilevando un ostacolo durante la fase di chiusura dell'anta, provocano l'inversione di marcia fino alla completa apertura; inserire dispositivo di sicurezza sul morsetto (2-C1); se non utilizzato, selezionare il dip in ON.
- 8 OFF - **Stop parziale** - Arresto del cancello se in movimento con conseguente predisposizione alla chiusura automatica, inserire dispositivo di sicurezza sul morsetto (2-C3); se non utilizzato, selezionare il dip in ON.
- 9 ON - **Funzionamento del test di sicurezza delle fotocellule** - Consente alla centralina di verificare l'efficienza dei dispositivi di sicurezza (fotocellule) dopo ogni comando di apertura o di chiusura;
- 10 ON - **Tempo di reazione** - Aumenta il tempo di attivazione dell'inversione di marcia, comandata dal sensore amperometrico, a 2".
- NB - i dip da 1 a 6 sono usati, in modo indipendente, anche per le opzioni di collegamento motoriduttori e della elettroserratura (pagine 4-5).

## Regolazione trimmers **A**

- «SPEED SENS.» Regola la sensibilità del dispositivo amperometrico durante la corsa normale.
- «SLOW.SENS.» Regola la sensibilità del dispositivo amperometrico durante la corsa in rallenamento.
- «DELAY 2M» Regola il tempo di attesa del secondo motore a ogni manovra di chiusura. Può essere regolato da 1 a 17 secondi.
- «AUTOM. CLOSING» Regola il tempo di attesa in posizione di apertura. Trascorso questo tempo, viene effettuata automaticamente una manovra di chiusura. Il tempo di attesa può essere regolato da 1 secondo a 150 secondi.

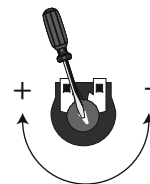

## Attivazione del comando radio

- Collegare il cavo RG58 dell'antenna agli appositi morsetti.
  - Innestare la scheda di radiofrequenza sulla scheda elettronica **D** DOPO AVER TOLTO LA TENSIONE (o scollegato le batterie).
- N.B.: La scheda elettronica riconosce la scheda di radiofrequenza solo quando viene alimentata.

## Memorizzazione **B C**

**CH1** = Canale per comandi diretti a una funzione della scheda del motoriduttore (comando “solo apre” / “apre-chiude-inversione” oppure “apre-stop-chiude-stop”, a seconda della selezione effettuata sui dip-switch 2 e 3).

**CH2** = Canale per comando diretto a un dispositivo accessorio collegato su B1-B2.

- 1) Tenere premuto il tasto “CH1” sulla scheda elettronica. Il led PROG lampeggia.
- 2) Premere il tasto del trasmettitore da memorizzare. Il led rimarrà acceso a segnalare l'avvenuta memorizzazione.
- 3) Ripetere la procedura del punto 1 e 2 per il tasto “CH2” associandolo con un altro tasto del trasmettitore.

## Dismissione e smaltimento

I nostri prodotti sono realizzati con materiali diversi. La maggior parte di essi (alluminio, plastica, ferro, cavi elettrici) è assimilabile ai rifiuti solidi e urbani. Possono essere riciclati attraverso la raccolta e lo smaltimento differenziato nei centri autorizzati.

Altri componenti (schede elettroniche, batterie dei trasmettitori etc.) possono invece contenere sostanze inquinanti.

Vanno quindi rimossi e consegnati a ditte autorizzate al recupero e allo smaltimento degli stessi.



## Electrical connections

<b>L-N</b>	Power supply 230V (a.c.) 50/60 Hz	<b>1-2</b>	Pulsante Stop button ( <i>N.C. socket</i> )
<b>M1-N1-RALL1</b>	24V d.c. gearmotor ( <b>M1</b> ) featuring delayed action on opening	<b>2-3P</b>	Key selector and/or partial opening button ( <i>N.O. socket</i> )
<b>M2-N2-RALL2</b>	24V d.c. gearmotor ( <b>M2</b> ) featuring delayed action on closing	<b>2-7</b>	Key selector and/or commands button ( <i>N.O. contact</i> )
<b>10-11</b>	Terminals for powering the following accessories: - 24V a.c. (normally alternated power) - 24V a.c. (continuous power) when the emergency batteries are in operation. Overall power allowed: 34W	<b>2-C3</b>	“partial stop” ( <i>N.C.</i> ) <i>socket</i>
<b>10-E</b>	Signal Flasher (socket rating: 24V - 25W max.)	<b>2-C1</b>	“Open during closing” ( <i>N.C.</i> ) <i>socket</i>
<b>10-5</b>	Open gate indicator-light (socket rating: 24V - 3W max.).		Connection of antenna
		<b>B1-B2</b>	Possible output of the radio receiver's second channel ( <i>N.O. socket</i> ). Socket rating: 5A-24V (d.c.).

## Gearmotors connection options

The ZL180 is calibrated to the F7024N or A3024N commands for gate leaves of up to 3 meters.

To command A5024N models (with gate leaves of over 3 m ) and reduce peripheral speed, do the following:

- a)** - Set **dip switches 1 and 6 to ON** (and dip switches 2, 3, 4, 5 to OFF) **E**;
- b)** - **press CH1**: the red PROG led will start to blink **B C**;
- c)** - when the **led stays on** (after about 5 seconds) the procedure is complete;
- d)** - set to the **dip switches back to OFF** (or to the previous position, which depends on the functions selection, see page 12).

*N.B.: to return to default, follow the same procedure while pressing CH2.*

The control panel is set for 2 gearmotors (2 leaved gates).

With only one gearmotor (one-leaved gates; M2 gearmotor), do the following:

- a)** - Set **dip switches 4 and 6 to ON** (and dip switches 1, 2, 3, 5 to OFF);
- b)** - **press CH1**: the red PROG led will start to blink;
- c)** - when the **led stays on** (after about 5 seconds) the procedure is complete;
- d)** - set to the **dip switches back to OFF** (or to the previous position, which depends on the functions selection, see page 12).

*N.B.: to return to default, follow the same procedure while pressing CH2.*

The microswitches on RA terminals, set the opening stop by default.

However, to activate the opening slowdown, do the following:

- a)** - Set **dip switches 5 and 6 to ON** (and dip switches 1, 2, 3, 4 to OFF);
- b)** - **press CH2**: the red PROG led will start to blink;
- c)** - when the **led stays on** (after about 5 seconds) the procedure is complete;
- d)** - set to the **dip switches back to OFF** (or to the previous position, which depends on the functions selection, see page 12).

*N.B.: to return to default, follow the same procedure while pressing CH1.*

## Electrical lock

ZL180 lets you connect, in two different modes, a 12V (15W max) electrolock and, if necessary, also activate the “Ram Blow” function.

Mode 1 – Excludes use of the 2nd radio channel on B1-B2; after connecting it, operate as follows:

- Set **dip switch 6 to ON** (and dip switches 1, 2, 3, 4, 5 to OFF) **E**;
- press CH1**: the red PROG led will start to blink **B C**;
- when the **led stays on** (after about 5 seconds) the procedure is complete;
- set to the **dip switches back to OFF** (or to the previous position, which depends on the functions selection, see page 12).

*N.B.:* to return to default (2nd radio channel on B1-B2), follow the same procedure while pressing CH2.

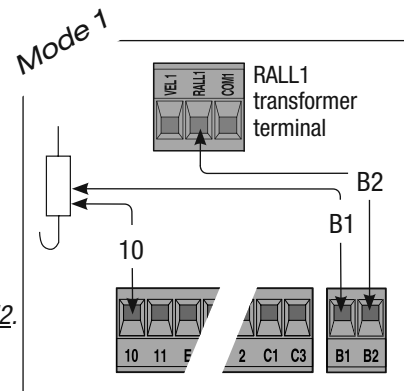

Mode 2 - Non permette il collegamento di una lampada spia su 10-5; dopo averla connessa:

- Set **dip switches 2 and 6 to ON** (and dip switches 1, 3, 4, 5 to OFF);
- b), c), d)** - continue with the above **COMMON PROCEDURE**.

*N.B.:* to return to default (indicator lamp on 10-5), follow the same procedure while pressing CH2.

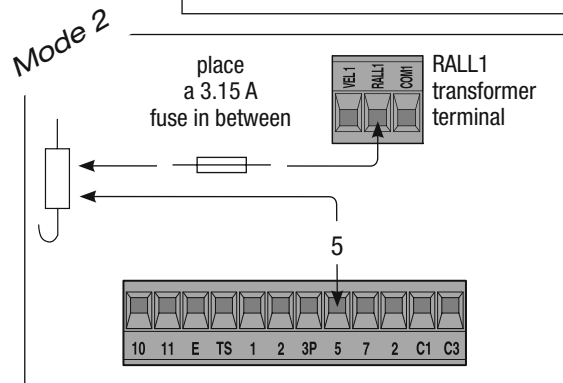

In both modes, to activate the “ram blow” <sup>(1)</sup>:

- Set **dip switches 3 and 6 to ON** (and dip switches 1, 2, 4, 5 to OFF);
- b), c), d)** - continue with the above **COMMON PROCEDURE**.

*N.B.:* to exclude the ram blow, follow the same procedure while pressing CH2.

<sup>(1)</sup> Upon each opening command, the gate leaves press on the closing jamb for one second, assisting the electrolock release operation.

## Selecting functions **E**

- 1 ON - **Automatic closing** - the automatic closing timer is activated when on opening the gate leaf has reached the full open stroke. The time is preset and adjustable, and is subject to the action of any safety devices. It does not activate after a total safety “stop” or during a power outage;
- 2 ON - **“Open-stop-close-stop”** function with button [2-7] and remote control (with built-in radiofrequency card);
- 2 OFF - **“Open-close”** function with button [2-7] and remote control (with built-in radiofrequency card);
- 3 ON - **“Open only”** function with button [2-7] and remote control (with built-in radiofrequency card);
- 4 ON - **Pre-Flashing during opening and closing** - Following an opening or closing command, the flasher connected to [10-E], flashes for 5 seconds before initiating the operation;
- 5 ON - **Obstacle detection** - When motor is idle (gate closed, open or after a total stop command), it prevents any motion if the safety devices (e.g. photocells) detect any obstacle;
- 6 ON - **Maintained action** - the gate works by keeping the button pressed (one button [2-3P] for opening, and one button [2-7] for closing);
- 7 OFF - **Reopening during closing** - if the photocells detect an obstacle during gate closing, the gate motion is inverted until total opening is reached; connect the safety device to terminals [2-C1]; sif not used, set DIP switch to ON;
- 8 OFF - **Partial stop** – stops gate when an obstacle is detected by the safety devices; once the obstacle is cleared, the gate remains still or closes if the automatic closing function is enabled. Connect the safety devices to terminal [2-C3]; sif not used, set DIP switch to ON.
- 9 ON - **Operation of the photocells safety test** - this allows the card to assess the efficiency of the safety devices (photocells) after each opening and closing command;
- 10 ON - **Reaction time** – Increases to 2” the running time of the movement inversion function, controlled by the amperometric sensor.
- NB – Dip switches 1 through 6 are used, independently, also for the gearmotor and electroloc connection options (pages 10-11).

## Adjustment **A**

- «SPEED SENS.» Adjusts the amperometric sensitivity which controls the power developed by the motor during motion; if the power exceeds the adjusted level, the system sets in motion to invert the direction of motion.
- «SLOW.SENS.» Adjusts the amperometric sensitivity which controls the power developed by the motor during slowing downs; if the power exceeds the adjusted level, the system sets in motion to invert the direction of motion.
- «DELAY 2M» Adjusts the waiting time of the second motor during each closing run. The waiting time can be adjusted anywhere between 1 and 17 seconds.
- «AUTOM. CLOSING» Adjusts the waiting time when gate is open. Once this time has elapsed, the gate closes automatically. The waiting time can be adjusted anywhere between 1 and 150 seconds.

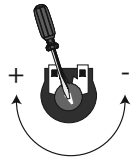

## Activating the remote control

- Connect the antenna's RG58 cable to the apposite terminals.
  - Lock the radiofrequency card into the electronic card **D** AFTER CUTTING OFF THE POWER SUPPLY (or after disconnecting the batteries).
- N.B.: the electronic card only recognises the radiofrequency card when the power is on.

## Memorisation **B C**

**CH1** = Channel for direct command to a function of the the gearmotor's card, ("open only / "open-close-invert" or "open-stop-close-stop" command, depending on the choice made on DIP switches 2 and 3).

**CH2** = Channel for direct command an accessory device connected to B1-B2.

- 1) Keep the "CH1" button on the electronic card pressed. The LED PROG flashes.
- 2) Press the transmitter button you wish to memorise. The LED will stay on to show memorisation has been successful.
- 3) Repeat the points 1 and 2 procedures for the "CH2" button associating this to another button on the transmitter.

## Disposal

---

This product, including the packaging, is made up of several types of materials that can be recycled.

Investigate the recycling or disposal systems of the product, complying with prevailing local legislation.

Some electronic components may contain polluting substances. Do not litter.

## Branchements électriques

<b>L-N</b>	Alimentation à 230V a.c. 50/60 Hz	<b>1-2</b>	Bouton-poussoir de stop ( <i>contact N.C.</i> )
<b>M1-N1-RALL1</b>	Motoréducteur (M1) 24V d.c. à action retardée en ouverture	<b>2-3P</b>	Sélecteur à clé et/ou bouton d'ouverture partielle ( <i>contact N.O.</i> )
<b>M2-N2-RALL2</b>	Motoréducteur (M2) 24V d.c. à action retardée en fermeture	<b>2-7</b>	Sélecteur à clé et/ou bouton pour les commandes ( <i>contact N.O.</i> )
<b>10-11</b>	Bornier pour l'alimentation des accessoires: - à 24V a.c. situation normale - à 24V d.c. lors de l'intervention des batteries de secours. Puissance totale supportée: 34W	<b>2-C3</b>	Contact ( <b>N.C.</b> ) de "stop partiel"
<b>10-E</b>	Clignotant de mouvement (portée contact: 24V – 25W max.)	<b>2-C1</b>	Contact ( <b>N.C.</b> ) de "réouverture pendant la fermeture"
<b>10-5</b>	Voyant portail ouvert (Portée contact : 24V - 3 W max.)		Branchement antenne
		<b>B1-B2</b>	Sortie éventuelle du deuxième canal du récepteur radio (contact N.O.). Débit du contact: 5A-24V (d.c.).

## Options connexion motoreducteur

ZL180 est étalonné pour la commande des modèles F7024N ou A3024N pour vantail jusqu'à 3 mètres.

Pour commander les modèles A5024N (vantail de plus de 3m. de largeur) et réduire la vitesse périphérique, agissez de la façon suivante :

- a) - Sélectionnez les **dip 1 et 6 sur ON** (et les dips 2, 3, 4, 5 sur OFF) **E** ;
- b) - **appuyez sur CH1** : la led rouge PROG commence à clignoter **B C** ;
- c) - quand la **led reste allumée** ( 5 s après environ) l'opération est terminée ;
- d) - remplacez les **dips sur OFF** (ou sur la position précédente, définie par la sélection des fonctions, voir page 18).

*N.B.: pour revenir à la sélection de défaut, suivez la même procédure en appuyant sur CH2.*

L'armoire de commande est prévue pour le contrôle de deux motoréducteurs (portails à 2 vantaux).

Dans le cas d'un seul motoréducteur (portails à 1 vantail ; moteur M2), agissez de la façon suivante :

- a) - Sélectionnez les **dip 4 et 6 sur ON** (et les dips 1, 2, 3, 5 sur OFF) ;
- b) - **appuyez sur CH1** : la led rouge PROG commence à clignoter ;
- c) - quand la **led reste allumée** ( 5 s après environ) l'opération est terminée ;
- d) - remplacez les **dips sur OFF** (ou sur la position précédente, définie par la sélection des fonctions, voir page 18).

*N.B.: pour revenir à la sélection de défaut, suivez la même procédure en appuyant sur CH2.*

Les micro interrupteurs connectés sur les borniers RA, n'ont pas besoin d'être configurés sur le stop en ouverture.

Au contraire, pour déclencher le ralentissement en ouverture, agissez de la façon suivante :

- a) - Sélectionnez les **dip 5 et 6 sur ON** (et les dips 1, 2, 3, 4 sur OFF) ;
- b) - **appuyez sur CH2** : la led rouge PROG commence à clignoter ;
- c) - quand la **led reste allumée** ( 5 s après environ) l'opération est terminée ;
- d) - remplacez les **dips sur OFF** (ou sur la position précédente, définie par la sélection des fonctions, voir page 18).

*N.B.: pour revenir à la sélection de défaut, suivez la même procédure en appuyant sur CH1.*



## Serrure électrique lock

ZL180 permet de connecter, au moyen de deux modalités alternatives, une serrure électrique en 12 V (15W max.) et, s'il le faut, de mettre aussi en service la fonction « coup de bélier ».

**Modalité 1** – Elle exclut l'utilisation du 2ème canal radio sur B1-B2 ; après la connexion, agissez de la façon suivante :

- a) - Sélectionnez le **dip 6 sur ON** (et les dips 1, 2, 3, 4, 5 sur OFF) **E** ;
- b) - **appuyez sur CH1** : la led rouge PROG commence à clignoter **B C** ;
- c) - quand la **led reste allumée** ( 5 s après environ ) l'opération est terminée ;
- d) - remplacez les **dips sur OFF** (ou sur la position précédente, définie par la sélection des fonctions, voir page 18).

*N.B.:* pour revenir à la sélection de défaut (2<sup>ème</sup> canal radio sur B1-B2), suivez la même procédure en appuyant sur **CH2**.

**Modalité 2** – Elle ne permet pas la connexion d'une lampe témoin sur 10-5 ; après la connexion :

- a) - Sélectionnez les **dip 2 et 6 sur ON** (et les dips 1, 3, 4, 5 sur OFF) ;
- b), c), d) - continuez avec la **PROCÉDURE COURANTE** décrite ci-dessus.

*N.B.:* pour revenir à la sélection de défaut (lampe témoin sur 10-5), suivez la même procédure en appuyant sur **CH2**.

Dans les deux modalités, pour mettre en service le "coup de bélier" <sup>(1)</sup> :

- a) - Sélectionnez les **dip 3 et 6 sur ON** (et les dips 1, 2, 4, 5 sur OFF) ;
- b), c), d) - continuez avec la **PROCÉDURE COURANTE** décrite ci-dessus.

*N.B.:* pour exclure le coup de bélier, suivez la même procédure en appuyant sur **CH2**.

<sup>(1)</sup> A chaque commande d'ouverture, les vantaux appuient sur la butée de fermeture pendant une seconde, cela facilite l'opération de déclenchement de la serrure électrique.

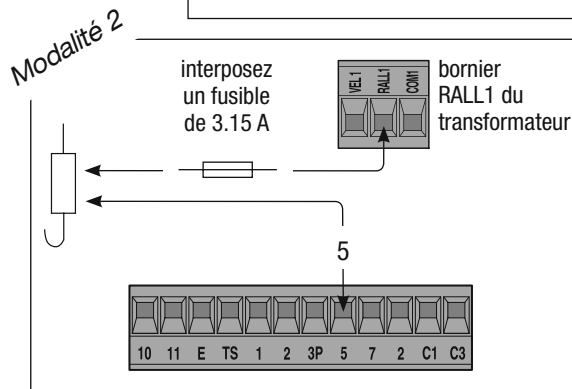
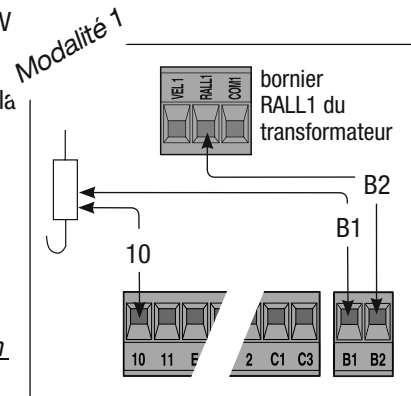

## Sélection des fonctions **E**

- 1 ON - **Fermeture automatique** – Le temporisateur de la fermeture automatique se met en marche en butée en ouverture. Le temps préétabli est réglable et, de toute façon, il dépend de l'intervention éventuelle des dispositifs de sécurité et il ne se met jamais en marche après un «stop» total de la sécurité ou en cas de panne.
- 2 ON - Fonction de «**ouvre-stop-ferme-stop**» avec bouton (2-7) et radio transmetteur (avec carte de radio fréquence branchée).
- 2 OFF - Fonction de «**ouvre-ferme**» avec bouton (2-7) et radio transmetteur (avec carte de radio fréquence branchée).
- 3 ON - Fonction de «**ouvre seulement**» avec bouton (2-7) et radio transmetteur (avec carte de radio fréquence branchée).
- 4 ON - **Clignotement avant l'ouverture et la fermeture** – Après une commande d'ouverture ou de fermeture, le clignotant connecté sur 10-E, clignote pendant 5 secondes avant de commencer la manœuvre.
- 5 ON - **Détection de présence d'obstacle** - Avec le moteur à l'arrêt (portail fermé, ouvert ou après une commande de stop total), il empêche tout mouvement si les dispositifs de sécurité (ex. photocellules) détectent un obstacle.
- 6 ON - **“Action continue”** Le portail fonctionne en appuyant sans relâcher sur le bouton (un bouton [2-3P] pour l'ouverture, et un bouton [2-7] pour la fermeture).
- 7 OFF - **Réenclenchement de l'ouverture pendant la fermeture** – Quand les photocellules détectent un obstacle pendant la fermeture du portail, elles déclenchent l'inversion de marche jusqu'à l'ouverture totale ; insérez le dispositif de sécurité sur la borne (2-C1) ; s'il est libre, sélectionnez le dip sur ON.
- 8 OFF - **Arrêt partiel** - Arrêt du portail s'il est en mouvement avec par conséquent préparation à la fermeture automatique, placer le dispositif de sécurité sur la borne (2-C3) ; s'il n'est pas utilisé, mettre le commutateur sur ON.
- 9 ON - **Fonctionnement du test de sécurité des photocellules** - Il permet à la centrale de contrôler l'efficacité des dispositifs de sécurité (ex. photocellules) après chaque commande d'ouverture et de fermeture.
- 10 ON - **Temps de réaction** – Il augmente la durée du temps pour le déclenchement de l'inversion de marche, commandée par le capteur ampérométrique, à 2”.
- N.B. – les dip de 1 à 6 sont aussi utilisés, de manière indépendante, pour les options de connexion des motoréducteurs et de la serrure électrique (pages 16-17).

## Réglages **A**

- «SPEED.SENS.» Il règle la sensibilité ampérométrique qui contrôle la force développée par le moteur durant le mouvement, si la force dépasse le niveau de réglage, le système intervient en inversant le sens de marche.
- «SLOW.SENS.» Il règle la sensibilité ampérométrique qui contrôle la force développée par le moteur durant les ralentissements; si la force dépasse le niveau de réglage, le système intervient en inversant le sens de marche.
- «DELAY 2M» Il règle la durée d'attente du deuxième moteur à chaque manœuvre de fermeture. Il peut être réglé de 1 à 17 secondes.
- «AUTOM. CLOSING» Il règle la durée du temps d'attente en position d'ouverture. Ce délai écoulé, une manœuvre de fermeture s'enclenche automatiquement. La durée du temps d'attente peut être réglée sur une plage de 1 à 150 secondes.

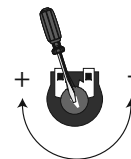

## Mise en service de la radiocomande

- Relier l'antenne aux bornes spéciales sur la carte avec le câble RG58.
  - Branchez la carte de radiofréquence sur la carte électronique **D** APRÈS AVOIR COUPÉ LE COURANT (ou débranchez les batteries).
- N.B. : La carte électronique reconnaît la carte de radiofréquence seulement quand elle est alimentée.

## Mise en mémoire **B C**

**CH1** = Canal pour commandes directes à une fonction de la carte du motoréducteur (commande "ouvre seulement" / "ouvre-ferme-inversion" ou bien "ouvre-stop-ferme-stop", selon la sélection effectuée sur les dip-switch 2 et 3). **CH2** = Canal pour commande directe à un dispositif accessoire branché sur B1-B2.

- 1) Appuyez sans relâcher la touche "CH1" sur la carte électronique. La led PROG clignote.
- 2) Appuyez sur la touche du transmetteur à mémoriser. La led restera allumée pour confirmer que la mise en mémoire a été effectuée.
- 3) Répétez l'opération en partant du point 1 et 2 pour la touche "CH2" en l'associant à une autre touche du transmetteur.

## Recyclage et élimination

---

Cet appareil, y compris l'emballage, est constitué de plusieurs types de matériaux pouvant être recyclés.

S'informer sur les systèmes de recyclage ou d'élimination de l'appareil en se conformant aux lois locales en vigueur.

Certains composants électroniques pourraient contenir des substances polluantes, ne pas les jeter n'importe où.

## Elektrische Anschlüsse

<b>L-N</b>	Speisung 230V (W.S.) 50/60 Hz	<b>1-2</b>	Stopp-Taster ( <i>Kontakt N.C.</i> )
<b>M1-N1-RALL1</b>	24V d.c. Getriebemotor ( <b>M1</b> ) mit Verzögerung im Auflauf	<b>2-3P</b>	Schlüsseltaster bzw. Teilaufahrt-Taster ( <i>Kontakt N.O.</i> )
<b>M2-N2-RALL2</b>	24V d.c. Getriebemotor ( <b>M2</b> ) mit Verzögerung im Zulauf	<b>2-7</b>	Schlüsseltaster bzw. Befehlstaster ( <i>Kontakt N.O.</i> )
<b>10-11</b>	Klemmen für den elektrischen Anschluss der Zubehöreteile: - 24V (Wechselstrom) normal; - 24V (Gleichstrom) bei Betrieb mit Notbatterien; Max. Gesamtleistung: 34W	<b>2-C3</b>	Kontakt ( <b>N.C.</b> ) «Teilstopp»
<b>10-E</b>	Blinkleuchte (Anschlussleistung: 24V – 25W max.)	<b>2-C1</b>	Kontakt ( <b>N.C.</b> ) «Reversierung während des Zulaufs»
<b>10-5</b>	Kontrollleuchte Tor offen (Anschlussleistung: 24V – 3W max.)		Antennenanschluss
		<b>B1-B2</b>	Eventueller Ausgang des zweiten Kanals des Funkempfängers (Kontakt N.O.). Leistung Kontakt: 5A – 24V (d.c.).

## Anschlussmöglichkeiten Getriebemotoren

ZL180 ist für die Steuerung der Modelle F7024N bzw. A3024N bis 3 m Torflügelweite eingestellt.

Um die Modelle A50024N (über 3 m Torflügelweite) zu steuern und die Endlaufgeschwindigkeit zu verringern, wie folgt vorgehen:

- a) - **Dip 1 und 6 auf ON** stellen (und Dips 2, 3, 4, 5 auf OFF stellen) **E**;
- b) - **CH1 drücken**: die rote PROG-Diode fängt an zu blinken **B C**;
- c) - wenn die **Diode an bleibt** (nach ca. 5 Sek.) ist der Vorgang beendet;
- d) - **Dip wieder auf OFF** stellen (oder wieder in die vorherige, von der Funktionswahl vorgegebenen Stellung, siehe S. 24, bringen).

*N.B.: Um wieder zur Default-Stellung zurückzukehren, den Vorgang wiederholen und dabei CH2 drücken.*

Die Steuerung ist für 2 Getriebemotoren eingestellt (zweiflügelige Tore).

Wenn nur ein Getriebemotor zu steuern ist (einflügelige Tore; Motor M2), wie folgt vorgehen:

- a) - **Dip 4 und 6 auf ON** stellen (und Dips 1, 2, 3, 5 auf OFF stellen);
- b) - **CH1 drücken**: die rote PROG-Diode fängt an zu blinken;
- c) - wenn die **Diode an bleibt** (nach ca. 5 Sek.) ist der Vorgang beendet;
- d) - **Dip wieder auf OFF** stellen (oder wieder in die vorherige, von der Funktionswahl vorgegebenen Stellung, siehe S. 24, bringen).

*N.B.: Um wieder zur Default-Stellung zurückzukehren, den Vorgang wiederholen und dabei CH2 drücken.*

Die auf die Klemmen RA eingesteckten Mikroschalter bestimmen den Stop bei Auflauf durch Default.

Um den Softstop bei Auflauf zu aktivieren, wie folgt vorgehen:

- a) - **Dip 5 und 6 auf ON** stellen (und Dips 1, 2, 3, 4 auf OFF stellen);
- b) - **CH2 drücken**: die rote PROG-Diode fängt an zu blinken;
- c) - wenn die **Diode an bleibt** (nach ca. 5 Sek.) ist der Vorgang beendet;
- d) - **Dip wieder auf OFF** stellen (oder wieder in die vorherige, von der Funktionswahl vorgegebenen Stellung, siehe S. 24, bringen).

*N.B.: Um wieder zur Default-Stellung zurückzukehren, den Vorgang wiederholen und dabei CH1 drücken.*

## Elektroschlösses

ZL 180 ermöglicht in zwei verschiedenen Weisen den Anschluss eines 12V Elektroschlösses (max. 15W) und ,wenn nötig, die Aktivierung der Funktion „Druckstoß“.

Weise 1 – Schließt den 2. Funkkanal auf B1-B2 aus; nach dem Anschluss, wie folgt vorgehen:

- **Dip 6 auf ON** stellen (und Dips 1, 2, 3, 4, 5 auf OFF stellen) **E**;
- **CH1 drücken**: die rote PROG-Diode fängt an zu blinken **B C**;
- wenn die **Diode an bleibt** (nach ca. 5 Sek.) ist der Vorgang beendet;
- **Dip wieder auf OFF** stellen (oder wieder in die vorherige, von der Funktionswahl vorgegebenen Stellung, siehe S. 24, bringen).

*Anmerkung: um wieder zur Standardeinstellung zurückzugehen (2. Funkkanal auf B1-B2) ebenso vorgehen und dabei Taster CH2 drücken.*

Weise 2 – Schließt den Anschluss eines Warnlichts auf 10-5 aus; nach dem Anschluss:

- **Dip 2 und 6 auf ON** stellen (und Dips 1, 3, 4, 5 auf OFF stellen);
- b), c), d)** - die oben beschriebene **ÜBLICHE PROZEDUR** durchführen.

*Anmerkung: um wieder zur Standardeinstellung zurückzugehen (Warnlicht auf 10-5) ebenso vorgehen und dabei Taster CH2 drücken.*

Für beide Anschlussweisen zur Aktivierung des „Druckstoßes“ <sup>(1)</sup>:

- **Dip 3 und 6 auf ON** stellen (und Dips 1, 2, 4, 5 auf OFF stellen);
- b), c), d)** - die oben beschriebene **ÜBLICHE PROZEDUR** durchführen.

*Anmerkung: Um den Druckstoß auszuschließen ebenso vorgehen und dabei Taster CH2 drücken.*

<sup>(1)</sup> Bei jedem Auflaufbefehl drücken die Torflügel eine Sek. lang auf den Toranschlag im Zulauf, dadurch wird die Entriegelung des Elektroschlösses erleichtert.

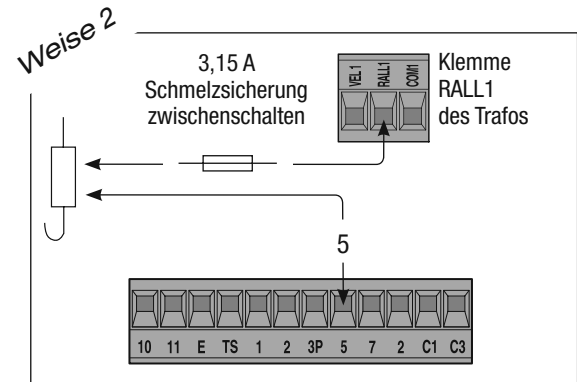
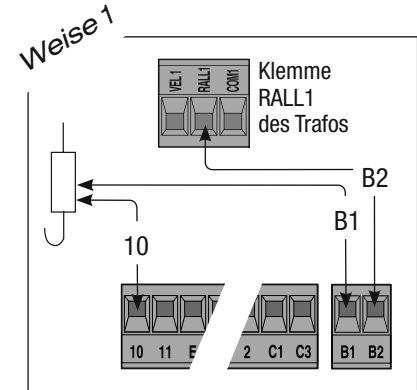

**Funktionswahl E**

- 1 ON - **Autozulauf** - Die Schaltuhr des Autozulaufs schaltet sich während des Endlaufs des Auflaufs ein. Die vorgegebene Zeit kann eingestellt werden und hängt in jedem Fall von den Sicherheitsvorrichtungen ab. Funktioniert nicht nach „Notstopp“ oder bei Stromausfall.
- 2 ON - Funktion «**auf-stopp-zu-stopp**» über Taster [2-7] und Fernbedienung (bei eingestecktem Funkmodul).
- 2 OFF - Funktion «**auf-zu**» über Taster [2-7] und Fernbedienung (bei eingestecktem Funkmodul).
- 3 ON - Funktion «**nur Auflauf**» über Taster [2-7] und Fernbedienung (bei eingestecktem Funkmodul).
- 4 ON - **Blinken vor Auf- und Zulauf** - Nach Auf-/Zubefehl blinkt die auf [10-E] angeschlossene Blinkleuchte 5 Sekunden lang, bevor die Torbewegung einsetzt.
- 5 ON - **Hinderniserfassung** - Bei stehendem Motor (Tog geschlossen, offen oder nach Notstopp) wird, wenn die Sicherheitsvorrichtungen (z.B. Lichtschranken) ein Hindernis erfassen, jegliche Torbewegung verhindert.
- 6 ON - **Totmannbetrieb** - Das Tor funktioniert durch Tasterdruck (Taster [2-3P] für Auflauf und Taster [2-7] für Zulauf).
- 7 OFF - **Reversierung des Zulaufs** - Nach Hinderniserfassung durch die Lichtschranken während des Zulaufs erfolgt die Reversierung des Torlaufs bis zum völligen Öffnen des Tores; Sicherheitsvorrichtung auf Klemmen [2-C1] anschließen; wenn nicht gewählt den dip auf ON stellen.
- 8 OFF - **Teilstopp** - Abbruch des Torlaufs, wenn von der Sicherheitsvorrichtung ein Hindernis erfasst wird. Nach Entfernung des Hindernisses bleibt das Tor still stehen oder es schließt sich, wenn die Funktion Autozulauf eingestellt worden ist. Sicherheitsvorrichtung auf der Klemme [2-C3] anschließen; wenn nicht gewählt den dip auf ON stellen.
- 9 ON - **Funktionstest des Lichtschrankensicherheitstests** - Ermöglicht der Steckkarte die Überprüfung der Betriebstüchtigkeit der Sicherheitsvorrichtungen (Lichtschranken) nach jedem Auf-/Zubefehl.
- 10 ON - **Reaktionszeit** - Erhöht die vom amperometrischen Fühler kontrollierte Auslösezeit der Reversierung auf 2“.

Anmerkung – Die Dips 1 bis 6 werden in unabhängiger Weise auch für die Anschlussoptionen der Getriebemotoren und des Elektroschlusses verwendet (Seiten 22-23).



## Einstellungen **A**

- «SPEED SENS.» Regelt die amperometrische Empfindlichkeit, die die vom Motor während des Torlaufs erzeugte Kraft kontrolliert;
- «SLOW.SENS.» Regelt die amperometrische Empfindlichkeit, die die vom Motor während der Verlangsamung erzeugte Kraft kontrolliert
- «DELAY 2M» Regelt die Wartezeit des zweiten Motors während jedes Zulaufs. Die Wartezeit beträgt zwischen 1 und 17 Sek.
- «AUTOM. CLOSING» Regelt die Wartezeit in offener Stellung. Nach Ablauf dieser Zeit schließt sich das Tor automatisch. Die Wartezeit kann von 1 bis 150 Sek. eingestellt werden.

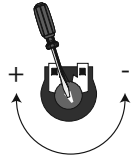

## Aktivierung des Funkbefehls

- Antenne an die dafür vorgesehenen Klemmen anschließen.
  - Funksteckmodul auf der elektronischen Steckkarte aufstecken **D**, NACH UNTERBRECHUNG DER STROMZUFUHR (bzw. nach Entfernung der Batterien).
- N.B.: Die Steckkarte erkennt das Funksteckmodul nur wenn sie mit Strom gespeist wird.

## Speichern **B C**

**CH1** = Kanal für Befehle an eine Funktion der Steuerung des Getriebemotors (Befehl „nur auf“ / „auf-zu-reversiere“ bzw. „auf-stopp-zu-stopp“ je nach Wahl auf den Dip-Switches 2 und 3).

**CH2** = Kanal für Befehle an ein auf B1-B2 angeschlossenes Zusatzgerät.

- 1) Den Taster „CH1“ auf der elektronischen Steckkarte gedrückt halten. Das Led PROG blinkt.
- 2) Den zu speichernden Taster auf der Fernbedienung drücken. Das Led bleibt an und zeigt so die erfolgte Speicherung an.
- 3) Den in Punkt 1 und 2 beschriebenen Vorgang für den Taster „CH2“ wiederholen und diesen mit einem anderen Taster auf der Fernbedienung kombinieren.

## Entsorgung

---

Dieses Produkt einschließlich Verpackungen besteht aus verschiedenen wiederverwertbaren Materialien.

Informieren Sie sich unter Berücksichtigung der örtlich geltenden Rechtsvorschriften über die Recycling- und Entsorgungssysteme des Produkts.

Einige elektronische Bauteile könnte verschmutzende Substanzen enthalten – nicht in der Umwelt zerstreuen.

## Conexiones eléctricas

<b>L-N</b>	Alimentación 230V (a.c.) 50/60 Hz	<b>1-2</b>	Pulsador de stop ( <i>contacto N.C.</i> )
<b>M1-N1-RALL1</b>	Motorreductor (M1) 24V c.c. de acción retardada en fase de apertura	<b>2-3P</b>	Selector de llave y /o pulsador de apertura parcial ( <i>contacto N.O.</i> )
<b>M2-N2-RALL2</b>	Motorreductor (M2) 24V c.c. de acción retardada en fase de cierre	<b>2-7</b>	Selector de llave y /o pulsador para mandos ( <i>contacto N.O.</i> )
<b>10-11</b>	Bornes para la alimentación de los accesorios: - de 24V c.a (corriente alternada) generalmente; - de 24V c.c. (corriente continua) cuando intervienen las baterías de emergencia. Potencia total permitida: 34W	<b>2-C3</b>	Contacto (n.c.) de «stop parcial»
<b>10-E</b>	Luz intermitente de señalización (capacidad de contacto: 24V - 25W máx.)	<b>2-C1</b>	Contacto (n.c.) de «reapertura durante el cierre»
<b>10-5</b>	Luz indicadora cancela abierta (Capacidad contacto: 24V - 3W máx.)		Conexión antena
		<b>B1-B2</b>	Eventual salida del segundo canal del receptor radio ( <i>contacto N.A.</i> ). Capacidad contacto: 5A-24V (c.c.).

## Conexión motorreductores

ZL180 está calibrado para el mando de los modelos F7024N o A3024N para hojas de hasta 3 metros.

Para mandar los modelos A5024N (más de 3 m de anchura hoja) y reducir la velocidad periférica, operar como se indica:

- a)** - Seleccionar los **dip 1 y 6 en ON** (y los dip 2, 3, 4, 5 en OFF) **E**;
- b)** - **apretar CH1**: el led rojo PROG comienza a parpadear **B C**;
- c)** - cuando el **led queda encendido** (después de aprox. 5 s.) la operación se ha concluido;
- d)** - volver a llevar los **dip a la posición OFF** (o al estado precedente, determinado por la selección de las funciones, véase pág. 30).

*Nota: para volver a la selección de default, efectuar el mismo procedimiento apretando CH2.*

El cuadro está predispuerto para el control de dos motorreductores (cancelas de 2 hojas).

En caso de un solo motorreductor (cancelas de 1 hoja; motor M2), proceder como se indica:

- a)** - Seleccionar los **dip 4 y 6 en ON** (y los dip 1, 2, 3, 5 en OFF);
- b)** - **apretar CH1**: el led rojo PROG comienza a parpadear;
- c)** - cuando el **led queda encendido** (después de aprox. 5 s.) la operación se ha concluido;
- d)** - volver a llevar los **dip a la posición OFF** (o al estado precedente, determinado por la selección de las funciones, véase pág. 30).

*Nota: para volver a la selección de default, efectuar el mismo procedimiento apretando CH2.*

Los microinterruptores conectados en los bornes RA, determinan de default el stop en fase de apertura.

Para activar en cambio la desaceleración en fase de apertura, proceder como se indica:

- a)** - Seleccionar los **dip 5 y 6 en ON** (y los dip 1, 2, 3, 4 en OFF);
- b)** - **apretar CH2**: el led rojo PROG comienza a parpadear;
- c)** - cuando el **led queda encendido** (después de aprox. 5 s.) la operación se ha concluido;
- d)** - volver a llevar los **dip a la posición OFF** (o al estado precedente, determinado por la selección de las funciones, véase pág. 30).

*Nota: para volver a la selección de default, efectuar el mismo procedimiento apretando CH1.*

## Electrocerradura

ZL180 permite conectar en dos modalidades alternativas, una electrocerradura de 12V (15W máx) y si es necesario, activar también la función “golpe de ariete”.

**Modo 1 - Excluye la utilización del 2º canal radio en B1-B2;** después de haberlo conectado, operar como se indica:

- a)** - Seleccionar el **dip 6 en ON** (y los dip 1, 2, 3, 4, 5 en OFF) **E**;
- b)** - **apretar CH1:** el led rojo PROG comienza a parpadear **B C**;
- c)** - cuando el **led queda encendido** (después de aprox. 5 s.) la operación se ha concluido;
- d)** - volver a llevar los **dip a la posición OFF** (o al estado precedente, determinado por la selección de las funciones, véase punto 7 pág. 12) .

*Nota: para volver a la selección de default (2º canal radio en B1-B2), efectuar el mismo procedimiento apretando CH2.*

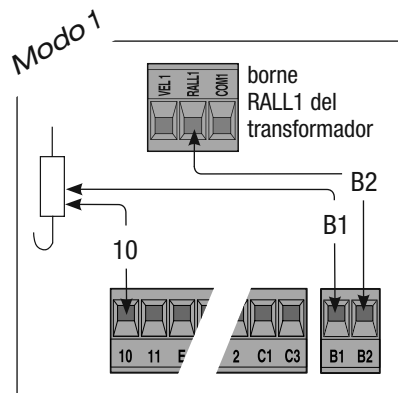

**Modo 2 - No permitir la conexión de una lámpara indicadora en 10-5;** después de haberla conectado:

- a)** - Seleccionar los **dip 2 y 6 en ON** (y los dip 1, 3, 4, 5 en OFF);
- b), c), d)** - continuar con el **PROCEDIMIENTO COMÚN** antedicho.

*Nota: para volver a la selección de default (lámpara indicadora en 10-5), efectuar el mismo procedimiento apretando CH2.*

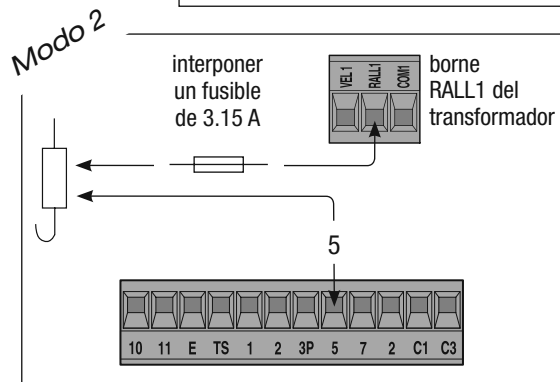

En ambas modalidades, para activar el “golpe de ariete” <sup>(1)</sup>:

- a)** - Seleccionar los **dip 3 y 6 en ON** (y los dip 1, 2, 4, 5 en OFF);
- b), c), d)** - continuar con el **PROCEDIMIENTO COMÚN** antedicho.

**NOTA.: para excluir el golpe de ariete, seguir el mismo procedimiento apretando CH2.**

<sup>(1)</sup> Con cada mando de apertura, las hojas aprietan en el tope de cierre por un segundo, facilitando la operación de desenganche de la electrocerradura.

## Seleciones funciones **E**

- 1 ON - **Cierre automático** - El temporizador del cierre automático se activa en el final de carrera en fase de apertura. El tiempo preestablecido es regulable y condicionado de todas maneras por la eventual intervención de los dispositivos de seguridad y no se activa después de un «stop» total de seguridad o por falta de energía eléctrica.
- 2 ON - Función de **“abre-stop-cierra-stop”** con pulsador [2-7] y transmisor radio (con tarjeta radiofrecuencia introducida).
- 2 OFF - Función de **“abre-cierra”** con pulsador [2-7] y transmisor radio (con tarjeta radiofrecuencia introducida).
- 3 ON - Función de **“sólo abre”** con pulsador [2-7] y transmisor radio (con tarjeta radiofrecuencia introducida).
- 4 ON - **Parpadeo previo en fase de apertura y en fase de cierre** - Después de un mando de apertura o de cierre, la luz intermitente conectada en [10-E], parpadea 5 segundos antes de comenzar la maniobra.
- 5 ON - **Detección presencia de obstáculo** - Con el motor parado (cancela cerrada, abierta o después de un mando de stop total), impide cualquier tipo de movimiento si los dispositivos de seguridad (ej. fotocélulas) detectan un obstáculo.
- 6 ON - **Acción mantenida** - La cancela funciona teniendo apretado el pulsador (un pulsador [2-3P] para la apertura y un pulsador [2-7] para el cierre).
- 7 OFF - **Reapertura en la fase de cierre** - Si las fotocélulas detectan un obstáculo durante el cierre de la cancela, se activa la inversión de marcha hasta la completa apertura; conectar el dispositivo de seguridad en los bornes [2-C1]; si no se utiliza, seleccionar el dip en ON.
- 8 OFF - **Stop parcial** - Parada de la cancela en presencia de un obstáculo detectado por el dispositivo de seguridad; cuando se elimina el obstáculo, la cancela se queda parada o efectúa el cierre si está activada la función de cierre automático. Conectar el dispositivo de seguridad en el borne [2-C3]; si no se utiliza, seleccionar el dip en ON.
- 9 ON - **Funcionamiento del test de seguridad de las fotocélulas** - Permite verificar a la tarjeta, la eficiencia de los dispositivos de seguridad (fotocélulas) después de cada mando de apertura o de cierre.
- 10 ON - **Tiempo de reacción** - Aumenta el tiempo de activación de la inversión de marcha, accionada por el sensor amperométrico, a 2”.

NOTA - los dip de 1 a 6 se usan en modo independiente, también para las opciones de conexión motorreductores y de la electrocerradura (páginas 28-29).

## Regulaciones **A**

- «SPEED.SENS.» Regula la sensibilidad amperométrica que controla la fuerza desarrollada por el motor durante el movimiento; si la fuerza supera el nivel de regulación, el sistema interviene invirtiendo el sentido de marcha.
- «SLOW.SENS.» Regula la sensibilidad amperométrica que controla la fuerza desarrollada por el motor durante las desaceleraciones; si la fuerza supera el nivel de regulación el sistema interviene invirtiendo el sentido de marcha.
- «DELAY 2M» Regula el tiempo de espera del segundo motor en cada maniobra de cierre. El tiempo de espera es de 1 a 17 segundos.
- «AUTOM. CLOSING» Regula el tiempo de espera en la posición de apertura. Transcurrido este lapso de tiempo, se efectúa automáticamente una maniobra de cierre. El tiempo de espera puede regularse de 1 a 150 segundos.

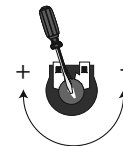

## Activación del mando radio

- Conectar el cable RG58 de la antena a los respectivos bornes.
  - Insertar la tarjeta de radiofrecuencia en la tarjeta electrónica **D** DESPUÉS DE HABER QUITADO LA TENSIÓN (o desconectado las baterías).
- Nota: La tarjeta electrónica reconoce la tarjeta de radiofrecuencia sólo cuando es alimentada.

## Memorización **B C**

- CH1** = Canal para mandos dirigidos a una función de la tarjeta del motorreductor (mando “sólo abre” / “abre-cierra-inversión” o bien “abre-stop-cierra-stop”, en base a la selección efectuada en los dip-switch 2 y 3).
- CH2** = Canal para mando dirigido a un dispositivo accesorio conectado en B1-B2.

- 1) Tener apretada la tecla “CH1” en la tarjeta electrónica. El led PROG parpadea.
- 2) Apretar la tecla del transmisor a memorizar: El led quedará encendido lo que indica que la memorización se ha verificado.
- 3) Repetir el procedimiento desde el punto 1 y 2 para la tecla “CH2” asociándolo a una tecla del transmisor.

## Desguase

---

Este producto, incluido el embalaje, está hecho con diferentes tipos de materiales que pueden reciclarse.

Infórmese sobre los sistemas de reciclaje o eliminación del producto, respetando las normas locales vigentes.

Algunos componentes electrónicos podrían contener sustancias contaminantes; no los abandone en el medio ambiente.



## Elektrische aansluitingen

<b>L-N</b>	Aansluitstroom 230V (a.c.) 50/60 Hz	<b>1-2</b>	Stopknop ( <i>contact N.C.</i> )
<b>M1-N1-RALL1</b>	Aandrijving (M1) 24V d.c. met vertraging tijdens openen	<b>2-3P</b>	Vergrendelbare schakelaar met sleutel en/of knop om de halve poort te openen ( <i>contact N.O.</i> )
<b>M2-N2-RALL2</b>	Aandrijving (M2) 24V d.c. met vertraging tijdens sluiten	<b>2-7</b>	Vergrendelbare schakelaar met sleutel en/of knop voor bedieningen ( <i>contact N.O.</i> )
<b>10-11</b>	Stroomaansluitklemmen voor de accessoires: - met 24V a.c. (wisselstroom) in normale condities; - met 24V d.c. (gelijkstroom) voor het schakelen de noodbatterijen; Toegestaan totaal vermogen: 34W	<b>2-C3</b>	Contact ( <i>N.C.</i> ) voor «stop halverwege»
<b>10-E</b>	Knipperlicht (vermogen van het contact: 24V - 25W max.)	<b>2-C1</b>	Contact ( <i>N.C.</i> ) voor «weer openen tijdens sluiten»
<b>10-5</b>	Lampje “hek open” (Vermogen van contact: 24V - 3W max.)		Antenneaansluiting
		<b>B1-B2</b>	Uitgang van het tweede kanaal van de radio-ontvanger (contact N.O.). Vermogen van het contact: 5A-24V (d.c.).

## Aansluitings-mogelijkheden voor de aandrijvingen

ZL180 is afgesteld om de modellen F7024N of A3024N voor vleugels tot 3 meter te kunnen bedienen.

Om de modellen A5024N (meer dan 3 m vleugelbreedte) te kunnen bedienen en de perifere snelheid te verminderen, gaat u als volgt te werk:

- a) - Zet de **dips 1 en 6 op ON** (en de dips 2, 3, 4, 5 op OFF) **E**;
- b) - **druk op CH1**: het rode lampje PROG begint te knipperen **B C**;
- c) - zodra het lampje **ophoudt met knipperen** en gewoon brandt (na ongeveer 5 sec.) is het apparaat ingesteld;
- d) - zet de **dips weer op OFF** (of in hun vorige stand, die afhangt van de gekozen functies, zie pag. 36).

*Opm.: om de defaultinstelling te herstellen, herhaalt u deze procedure maar druk u op CH2.*

De kast is uitgerust voor de besturing van twee motoraandrijvingen (hekken met twee vleugels).

Als er maar één aandrijving is (hekken met 1 vleugel; M2-motor) gaat u als volgt te werk:

- a) - Zet de **dips 4 en 6 op ON** (en de dips 1, 2, 3, 5 op OFF);
- b) - **druk op CH1**: het rode lampje PROG begint te knipperen;
- c) - zodra het lampje **ophoudt met knipperen** en gewoon brandt (na ongeveer 5 sec.) is het apparaat ingesteld;
- d) - zet de **dips weer op OFF** (of in hun vorige stand, die afhangt van de gekozen functies, zie pag. 36).

*Opm.: om de defaultinstelling te herstellen, herhaalt u deze procedure maar druk u op CH2.*

De microschakelaars die zijn aangesloten op de RA-klemmen, zijn default ingesteld voor “stop na openen”.

Om dit om te zetten in een vertraagde openingsbeweging, gaat u als volgt te werk:

- a) - Zet de **dips 5 en 6 op ON** (en de dips 1, 2, 3, 4 op OFF);
- b) - **druk op CH2**: het rode lampje PROG begint te knipperen;
- c) - zodra het lampje **ophoudt met knipperen** en gewoon brandt (na ongeveer 5 sec.) is het apparaat ingesteld;
- d) - zet de **dips weer op OFF** (of in hun vorige stand, die afhangt van de gekozen functies, zie pag. 36).

*Opm.: om de defaultinstelling te herstellen, herhaalt u deze procedure maar druk u op CH1.*

## Elektrisch slot

Met de ZL 180 kan op twee verschillende manieren een 12V-slot (max. 15V) worden aangesloten en indien nodig ook de functie “terugslag” worden geactiveerd.

**Werkwijze 1** – Schakelt het 2e zendkanaal op B1-B2 uit; na de aansluiting gaat u als volgt te werk:

- Zet de **dip 6 op ON** (en de dips 1, 2, 3, 4, 5 op OFF) **E**;
- druk op CH1**: het rode lampje PROG begint te knipperen **B C**;
- zodra het lampje **ophoudt met knipperen** en gewoon brandt (na ongeveer 5 sec.) is het apparaat ingesteld;
- zet de **dips weer op OFF** (of in hun vorige stand, die afhangt van de gekozen functies, zie pag. 36).

*N.B.: Opm.: om de defaultinstelling te herstellen (2e kanaal op B1-B2), herhaalt u deze procedure maar drukt u op CH2.*

**Werkwijze 2** – Geen aansluiting mogelijk van een controlelampje op 10-5; na de aansluiting:

- Zet de **dips 2 en 6 op ON** (en de dips 1, 3, 4, 5 op OFF);
- b), c), d)** - doorgaan met de **GEMEENSCHAPPELIJKE PROCEDURE** die hierboven is beschreven.

*N.B.: Opm.: om de defaultinstelling te herstellen (controlelampje op 10-5), herhaalt u deze procedure maar drukt u op CH2.*

In beide werkwijzen, om de “terugslag”<sup>(1)</sup> te activeren:

- Zet de **dips 3 en 6 op ON** (en de dips 1, 2, 4, 5 op OFF);
- b), c), d)** - doorgaan met de **GEMEENSCHAPPELIJKE PROCEDURE** die hierboven is beschreven.

*Opm.: om de terugslag uit te schakelen, herhaalt u deze procedure maar drukt u op CH2.*

<sup>(1)</sup> Telkens als een commando tot openen wordt gestuurd, drukken de vleugels een seconde lang extra tegen de eindaanslag om het elektrisch slot gemakkelijker te openen.

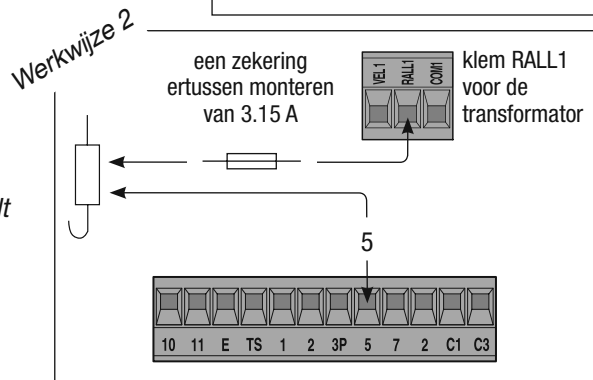
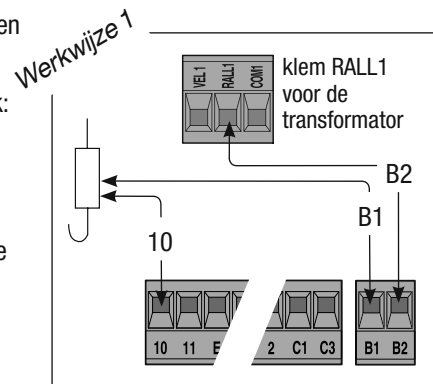

## Selectie functies **E**

- 1 ON - **Automatisch sluiten** - De timer voor het automatisch sluiten, begint te werken als de vleugel de eindaanslag in de open stand raakt. De tijd kan worden ingesteld en hangt in elk geval af van het in werking treden van de beveiligingen. De timer start niet na een totale «veiligheidsstop» of als er geen stroom is.
- 2 ON - Functie “**open-stop-sluit-stop**” met knop [2-7] en radiozender (met gemonteerde radiofrequentiekaart).
- 2 OFF - Functie “**open-sluit**” met knop [2-7] en radiozender (met gemonteerde radiofrequentiekaart).
- 3 ON - Functie “**alleen openen**” met knop [2-7] en radiozender (met gemonteerde radiofrequentiekaart).
- 4 ON - **Waarschuwingsknipperlicht tijdens openen en sluiten** - Na een commando voor openen of sluiten, knippert het knipperlicht dat is aangesloten op [10-E] 5 seconden voordat de beweging start.
- 5 ON - **Obstakel signaleren** - Terwijl de motor niet draait (poort gesloten, open of na een totale stop) belet deze functie elke beweging als de beveiligingen (zoals fotocellen) een obstakel signaleren.
- 6 ON - **Jog-bediening** - De poort werkt als de knop ingedrukt wordt gehouden (een knop [2-3P] voor het openen en een knop [2-7] voor het sluiten).
- 7 OFF - **Weer openen tijdens sluiten** - Als de fotocellen een obstakel signaleren tijdens het sluiten, schakelt het omkeren van de beweging in totdat de poort helemaal open is; sluit de beveiliging aan op de klemmen [2-C1]; indien niet gebruikt, zet u de dip op ON.
- 8 OFF - **Stop halverwege** - De poort stopt als een obstakel wordt gesignaleerd door de beveiliging; als dit obstakel er niet meer is, blijft de poort staan of sluit als het automatisch sluiten is ingeschakeld. De beveiliging aansluiten op de klem [2-C3]; indien niet gebruikt, zet u de dip op ON.
- 9 ON - **Werking van de fotocellentest** - Hiermee controleert de kaart of de beveiligingen (focellen) werken telkens als een commando tot openen of sluiten wordt gegeven.
- 10 ON - **Reactietijd** - Verhoogt de reactietijd voor het omkeren van de richting en wordt bediend door de spanningmetersensor, op 2”.

Opm. - de dips van 1 tot 6 worden onafhankelijk van elkaar gebruikt, ook voor de aansluitmogelijkheden van de aandrijvingen en het elektrisch slot (pagina's 34-35).

## Regolazione trimmers **A**

- «SPEED SENS.» Regelt de spanningmetergevoeligheid voor het controleren van de kracht die wordt ontwikkeld door de motor tijdens de beweging; als deze kracht de ingestelde kracht overschrijdt, zal het systeem de draairichting omkeren.
- «SLOW.SENS.» Regelt de spanningmetergevoeligheid voor het controleren van de kracht die wordt ontwikkeld door de motor tijdens de vertraagde bewegingen; als deze kracht de ingestelde kracht overschrijdt, zal het systeem de draairichting omkeren.
- «DELAY 2M» Regelt de wachttijd voor de tweede motor bij elke sluitbeweging. Kan worden ingesteld op een tijd van 1 tot 17 seconden.
- «AUTOM. CLOSING» Regelt de wachttijd in de open stand. Als deze tijd verstrijkt, zal de poort automatisch sluiten. De wachttijd kan worden ingesteld op 1 tot 150 seconden.

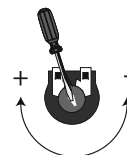

## De radiobediening inschakelen

- Sluit de kabel RG58 van de antenne aan op de bijbehorende klemmen.
  - Koppel de frequentiekaart aan de elektronische printkaart **D** NADAT U EERST DE SPANNING HEBT UITGEZET (of de batterijen hebt losgemaakt).
- Opm.: De elektronische printkaart herkent de radiokaart alleen als de spanning wordt ingeschakeld.

## Memorizzazione **B C**

**CH1** = Kanaal voor directe commando's van een functie op de printkaart van de aandrijving (commando "alleen openen" / "open-sluit-omkeren" of "open-stop-sluit-stop", afhankelijk van de manier waarop de dip-switches 2 en 3 zijn gezet).

**CH2** = Kanaal voor direct commando van een accessoire aangesloten op B1-B2.

- 1) Houd de toets "CH1" op de printkaart ingedrukt. Het lampje PROG knippert.
- 2) Druk de toets van de zender in die u wenst te configureren. Het lampje zal blijven branden om te signaleren dat de zender geconfigureerd is.
- 3) Herhaal de procedure van punt 1 en 2 met de toets "CH2" om deze toe te wijzen aan een andere toets van de zender.

## Afvalverwerking

---

Dit product, inclusief de verpakking, werd vervaardigd uit verschillende materialen die gerecycleerd kunnen worden.

Informeer in uw land over de recyclagemethoden of afvalverwerking van het product en volg de plaatselijke normen die van kracht zijn.

Elektronische onderdelen kunnen vervuilende stoffen bevatten: laat ze niet in het milieu achter.



<p>FRANCE - <b>CAME France S.a.</b> 7, Rue Des Haras - Z.i. Des Hautes Patures 92737 <b>Nanterre Cedex</b> - ☎ (+33) 1 46 13 05 05 - 📠 (+33) 1 46 13 05 00</p>	<p><b>CAME GmbH Nord</b> - DEUTSCHLAND Akazienstraße, 9 16356 <b>Seefeld</b> - ☎ (+49) 33 3988390 - 📠 (+49) 33 39883985</p>
<p>FRANCE - <b>CAME Automatismes S.a.</b> 3, Rue Odette Jasse 13015 <b>Marseille</b> - ☎ (+33) 4 95 06 33 70 - 📠 (+33) 4 91 60 69 05</p>	<p><b>CAME GmbH Süd</b> - DEUTSCHLAND Kornwestheimer Straße 37 70825 <b>Korntal-Münchingen</b> - ☎ (+49) 71 5037830 - 📠 (+49) 71 50378383</p>
<p>SPAIN - <b>CAME Automatismos S.a.</b> C/juan De Mariana, N. 17-local 28045 <b>Madrid</b> - ☎ (+34) 91 52 85 009 - 📠 (+34) 91 46 85 442</p>	<p><b>CAME Americas Automation Llc</b> - U.S.A 1560 Sawgrass Corporate Pkwy, 4th Floor <b>Sunrise, FL 33323</b> - ☎ (+1) 305 433 3307 - 📠 (+1) 305 396 3331</p>
<p>SPAIN - <b>CAME Automatismos Catalunya S.a.</b> P.i. Moli Dels Freres N. 23 C/a 08620 <b>Sant Vicenc Del Horts</b> - ☎ (+34) 93 65 67 694 - 📠 (+34) 93 67 24 505</p>	<p><b>CAME Middle East Fzco</b> - U.A.E. Po Box 17131 Warehouse N. Be02 - South Zone, Jebel Ali Free Zone <b>Dubai</b> - ☎ (+971) 4 8860046 - 📠 (+971) 4 8860048</p>
<p>PORTUGAL - <b>Paf - CAME</b> Estrada Nacional 249-4 Ao Km 4,35 - Cabra Figa - Trajouce 2635-047 <b>Rio De Mouro</b> - ☎ (+351) 219 257 471 - 📠 (+35) 219 257 485</p>	<p><b>CAME Polska Sp.Zo.o</b> - POLAND Ul. Ordonia 1 01-237 <b>Warszawa</b> - ☎ (+48) 22 8365076 - 📠 (+48) 22 8363296</p>
<p>UNITED KINGDOM - <b>CAME United Kingdom Ltd.</b> Unit 3 Orchard Business Park - Town Street, Sandiacre <b>Nottingham Ng10 5du</b> - ☎ (+44) 115 9210430 - 📠 (+44) 115 9210431</p>	<p><b>S.c. CAME Romania S.r.l.</b> - ROMANIA B-dul Mihai Eminescu, Nr. 2, Bloc R2 - Scara A, Parter, Ap. 3 Buftea, Judet Ilfov <b>Bucarest</b> - ☎ (+40) 21 3007344 - 📠 (+40) 21 3007344</p>
<p>BELGIUM - <b>CAME Belgium Sprl</b> Zoning Ouest 7 7860 <b>Lessines</b> - ☎ (+32) 68 333014 - 📠 (+32) 68 338019</p>	<p><b>CAME Russia</b> - RUSSIA Leningradskij Prospekt, Dom 80 - Pod'ezd 3, office 608 125190, <b>Moskva</b> - ☎ (+7) 495 937 33 07 - 📠 (+7) 495 937 33 08</p>
<p>ITALIA - <b>CAME Cancelli Automatici S.p.a.</b> Via Martiri Della Libertà, 15 31030 <b>Dosson Di Casier (TV)</b> - ☎ (+39) 0422 4940 - 📠 (+39) 0422 4941 Informazioni Commerciali 800 848095 - <a href="http://www.came.it">www.came.it</a></p>	<p><b>CAME Nord s.r.l.</b> - ITALIA Piazza Castello, 16 20093 <b>Cologno Monzese (MI)</b> - ☎ (+39) 02 26708293 - 📠 (+39) 02 25490288</p>
<p>ITALIA - <b>CAME Service Italia S.r.l.</b> Via Della Pace, 28 31030 <b>Dosson di Casier (TV)</b> - ☎ (+39) 0422 383532 - 📠 (+39) 0422 490044 <b>Assistenza Tecnica 800 295830</b></p>	<p><b>CAME Sud s.r.l.</b> - ITALIA Via F. Imparato, 198 - Cm2 Lotto A/7 80146 <b>Napoli</b> - ☎ (+39) 081 7524455 - 📠 (+39) 081 7529109</p>