

Manuel d'utilisation Easy UPS On-Line série SRVS pour montage en baie 6000 VA, 10000 VA

Instructions de sécurité importantes

Lisez attentivement les instructions et examinez le matériel pour vous familiariser avec l'appareil avant de l'installer, de l'utiliser, de le réviser ou de l'entretenir. Les messages suivants peuvent apparaître dans ce document ou sur le matériel pour vous avertir des dangers éventuels ou pour rappeler une information qui clarifie ou simplifie une procédure.



L'ajout de ce symbole à une étiquette de sécurité Danger ou Avertissement indique qu'un danger électrique existe et qu'il entraînera des blessures corporelles si les instructions ne sont pas suivies.



Ce symbole est le symbole d'avertissement de sécurité. Il est utilisé pour vous alerter de risques éventuels de dommages corporels. Il est nécessaire de respecter tous les messages de sécurité écrits après ce symbole pour éviter toute blessure voire la mort.

⚠ DANGER

DANGER indique une situation de danger qui, si elle n'est pas évitée, entraînera la mort ou de graves blessures.

⚠ AVERTISSEMENT

AVERTISSEMENT indique une situation de danger qui, si elle n'est pas évitée, peut entraîner la mort ou de graves blessures.

⚠ ATTENTION

ATTENTION indique une situation de danger qui, si elle n'est pas évitée, peut entraîner des blessures légères ou modérées.

AVIS

AVIS est utilisé pour indiquer des pratiques non liées à des blessures physiques.

Consignes de manipulation du produit



<18 kg
<40 lb



18-32 kg
40-70 lb



32-55 kg
70-120 lb



>55 kg
>120 lb



Instructions de sécurité et informations générales

RANGÉZ CES INSTRUCTIONS EN LIEU SUR

Ce manuel contient des consignes importantes à respecter lors de l'installation et de l'entretien de l'onduleur et des accumulateurs.

Inspectez le contenu du paquet à sa réception. Informez le transporteur et le revendeur en cas de dommages constatés.

- Cet onduleur est destiné uniquement à une utilisation à l'intérieur.
- N'utilisez pas cet onduleur s'il est exposé à la lumière directe du soleil, s'il est en contact avec des liquides ou dans des environnements très poussiéreux ou à forte humidité.
- N'utilisez pas l'onduleur à proximité de fenêtres ou de portes ouvertes.
- Assurez-vous que les grilles d'aération de l'onduleur ne sont pas obstruées. Laissez suffisamment d'espace pour une ventilation correcte.

Remarque : Laissez un dégagement minimum de 20 cm sur les quatre côtés de l'onduleur.

- Les facteurs environnementaux influencent la durée de vie des batteries. Elle est raccourcie en cas de températures ambiantes élevées, de mauvaise alimentation secteur et de décharges fréquentes. Suivez les recommandations du fabricant des batteries.
- Branchez directement le câble d'alimentation de l'onduleur dans la prise murale. N'utilisez pas de parasurtenseur ou de rallonge.

Sécurité électrique

- Lorsque la mise à la terre ne peut être vérifiée, déconnectez l'équipement de la prise de secteur avant l'installation ou la connexion à d'autres appareils. Ne rebranchez le cordon d'alimentation qu'après avoir effectué toutes les autres connexions.
- Les connexions à la ligne d'alimentation (secteur) doivent être effectuées par un électricien qualifié.
- La ligne de terre de protection de l'onduleur conduit le courant de fuite provenant des périphériques de la charge (équipement informatique). Un conducteur isolé de mise à la terre doit être installé sur le circuit terminal de l'onduleur. Ce conducteur doit être de même gabarit et isolé avec le même matériau que les conducteurs du circuit terminal avec ou sans terre. Il doit être de couleur verte avec ou sans bande jaune.
- Le câble de terre doit être relié à la terre de l'équipement de service ou, si l'alimentation provient d'un circuit dérivé distinct, à la terre du transformateur ou du générateur d'alimentation correspondant.

Sécurité des batteries

⚠ ATTENTION

RISQUE DE SULFURE D'HYDROGÈNE GAZEUX ET DE FUMÉE EXCESSIVE

- Remplacez la batterie au moins une fois tous les cinq ans.
- Remplacez immédiatement la batterie quand l'onduleur indique que le remplacement de la batterie est nécessaire.
- Remplacez la batterie lorsqu'elle est à la fin de sa durée de vie.
- Remplacez toute batterie par un modèle portant le même numéro de référence et du même type que dans l'appareil d'origine.
- Remplacez immédiatement la batterie lorsque l'onduleur indique un état de surchauffe de la batterie, ou de surchauffe interne de l'onduleur ou en cas d'indice de fuite d'électrolyte. Éteignez l'onduleur, débranchez-le de l'entrée secteur, et déconnectez les batteries. N'utilisez pas l'onduleur tant que les batteries n'ont pas été remplacées.
- Lors de l'installation de blocs batteries supplémentaires ou du remplacement de module(s) batterie(s), remplacez tous les modules de batteries (y compris les modules des blocs batteries externes) qui ont plus d'un an.

Le non-respect de ces instructions peut entraîner des blessures légères ou modérées et endommager l'équipement.

- L'entretien des batteries remplaçables par l'utilisateur doit être réalisé ou supervisé par un spécialiste connaissant bien les batteries et les précautions requises. Dans ce cas, les batteries ne sont pas remplaçables par l'utilisateur.
- Schneider Electric utilise des batteries plomb-acide scellées sans entretien. Dans le cadre d'une utilisation et d'une manipulation normales, il n'y a aucun contact avec les composants internes de la batteries. Une surcharge, une surchauffe ou toute autre mauvaise utilisation des batteries peut entraîner une décharge de l'électrolyte des batteries. La solution électrolyte libérée est toxique et peut être dangereuse pour la peau et les yeux.
- Utilisez un outil doté d'un manche isolé;
- Portez des gants et des bottes en caoutchouc;
- Déterminez si la batterie est reliée à la terre intentionnellement ou par inadvertance. Le contact avec une partie quelconque d'une batterie reliée à la terre peut provoquer une électrocution et des brûlures en raison du fort courant de court-circuit. On peut réduire le risque de tels dangers si les terres sont retirées, par une personne qualifiée, pendant l'installation et la maintenance.

Avertissement sur les fréquences radioélectriques

Il s'agit d'un produit destiné aux applications commerciales et industrielles dans le second environnement - des restrictions d'installation ou des mesures supplémentaires peuvent être requises pour éviter les perturbations.

Description du produit

L'onduleur Esay UPS d'Schneider Electric est un onduleur (UPS) de haute performance. Un onduleur permet de protéger les équipements électroniques en cas de coupure de courant, de baisse de tension, de sous-tension ou de surtension, aussi bien en cas de petites fluctuations d'alimentation que de fortes perturbations du réseau d'alimentation électrique. L'onduleur fournit en outre une alimentation de secours par batterie, en attendant le retour à un niveau normal de l'alimentation CA ou jusqu'à ce que les batteries soient complètement déchargées.

Ce manuel d'utilisation est également disponible sur le CD de documentation fourni et sur le site Web de Schneider Electric, www.schneider-electric.com.

Contenu de l'emballage

Veillez lire le guide de sécurité avant d'installer l'onduleur.

L'emballage est recyclable ; conservez-le donc pour réemploi ou jetez-le conformément à la réglementation en vigueur.

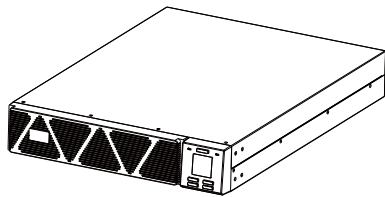

(1)
Onduleur

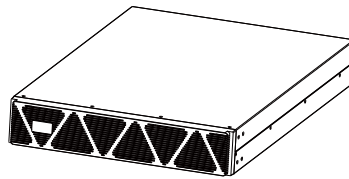

(1)
Bloc-batterie

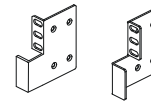

(2 pour l'onduleur,
2 pour le bloc-batterie)
Support de montage en baie

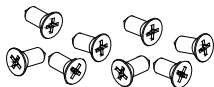

(8 pour l'onduleur,
8 pour le bloc-batterie)
Vis à tête plate



(1)
Manuel d'utilisation

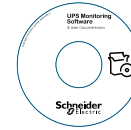

(1)
Logiciel, CD de documentation
de l'utilisateur



(1)
Câble USB

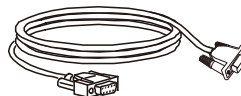

(1)
Câble RS-232

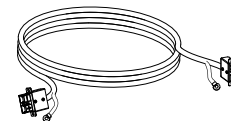

(1)
Câble de batterie

REMARQUE : Les numéros de modèle et de série se trouvent sur une petite étiquette située sur le panneau arrière.

Accessoires en option

Pour des accessoires optionnels, consultez le site Web d'Schneider Electric, www.schneider-electric.com.

Caractéristiques

Spécifications environnementales

AVIS



RISQUE DE DOMMAGES

- L'onduleur ne doit être utilisé qu'à l'intérieur.
- Le lieu de l'installation doit être robuste pour résister au poids de l'onduleur.
- Évitez d'utiliser l'onduleur dans un environnement excessivement poussiéreux ou hors des limites de température ou d'humidité spécifiées.

Le non-respect de ces instructions risque d'endommager l'équipement.

Température	Fonctionnement	0° à 40°C à charge nominale. 40° à 45°C réduit linéairement à 85% de la capacité de charge maximale. 45° à 50°C réduit linéairement à 75% de la capacité de charge maximale.	Le filtre est conçu pour une utilisation en intérieur uniquement. Sélectionnez un endroit stable et pouvant supporter son poids. Évitez d'utiliser l'onduleur dans un environnement excessivement poussiéreux ou hors des limites de température ou d'humidité spécifiées. Remarque : Chargez les batteries tous les 6 mois pendant le stockage.
	Stockage	-15° à 60°C	
Elevation	Fonctionnement	0 à 1 000 m : fonctionnement normal 1 000 – 3 000 m : La charge réduit d'1 % tous les 100 mètres d'augmentation de l'altitude > 3 000 m : L'onduleur ne fonctionnera pas	
	Stockage	0 – 15 000 m :	
Humidité		0 à 95 % d'humidité relative, sans condensation	
Valeur IP		IP 20	

Caractéristiques physiques

Modèle d'onduleur		SRVS Rack 6000VA	SRVS Rack 10000VA
Dimensions avec emballage Largeur x hauteur x profondeur	Onduleur	600 mm (23,62 po) x 240 mm (9,45 po) x 760 mm (29,92 po)	600 mm (23,62 po) x 240 mm (9,45 po) x 760 mm (29,92 po)
	Bloc-batterie	565 mm (22,24 po) x 245 mm (9,64 po) x 836 mm (32,91 po)	565 mm (22,24 po) x 245 mm (9,64 po) x 836 mm (32,91 po)
Dimensions sans l'emballage Largeur x hauteur x profondeur	Onduleur	438 mm (17,2 po) x 86,5mm (3,41 po) x 615 mm (24,21 po)	438 mm (17,2 po) x 86,5mm (3,41 po) x 615 mm (24,21 po)
	Bloc-batterie	438 mm (17,2 po) x 86,5mm (3,41 po) x 710 mm (27,95 po)	438 mm (17,2 po) x 86,5mm (3,41 po) x 615 mm (24,21 po)
Poids avec emballage	Onduleur	18kg	20kg
	Bloc-batterie	53kg	59kg
Poids sans emballage	Onduleur	14kg	16kg
	Bloc-batterie	47kg	53kg
Consignes de levage		32 – 55 kg (70 – 120lb) 	>55kg (>120lb) 

Spécifications d'Entrée/Sortie

Modèle d'onduleur	SRVS Rack 6000VA	SRVS Rack 10000VA	
Entrée	Tension		
	230 Vca nominale		
	Fréquence		
	50 Hz / 60 Hz		
	Plage de tension d'entrée (charge à 100 %)		
	176 Vca - 300 Vca ± 3 %		
Plage de tension d'entrée (charge à 60 %)			
110 Vca - 300 Vca ± 3 %			
Facteur de puissance d'entrée (charge résistive 100 %)			
≥ 0,99 à 100 % de la charge			
Protection d'entrée			
Disjoncteur thermique			
Sortie	Capacité de l'onduleur	6000 VA / 6000 W	10000 VA / 10000 W
	Tension de sortie nominale	230 V CA	
	Autre tension programmable	220 Vca, 240 Vca	
	Efficacité à charge nominale	94% max.	
	Régulation de la tension de sortie	± 1 % en statique	
	Distorsion de la tension de sortie	<ul style="list-style-type: none"> • 1% max. pour charge linéaire complète, • 4% max. pour une charge DDFT complète (100 % VA, 0,8 PF) • 15 % pendant les 60 dernières secondes de la durée de sauvegarde (avec pleine charge uniquement pour la batterie interne) 	
	Fréquence – Sur batterie	50 Hz ± 0,1 Hz / 60 Hz ± 0,1 Hz	
	Fréquence – Mode CA	50 Hz ± 4 Hz / 60 Hz ± 4 Hz	
	Facteur de crête	3 : 1	
	Forme d'onde	Onde sinusoïdale	
	Connexion de sortie	Borne	
	Dérivation	Dérivation interne	
	Plage de dérivation	185 Vca - 250 Vca ± 1 %	

Batterie

Modèle d'onduleur	SRVS Rack 6000VA	SRVS Rack 10000VA
Configuration	Batterie externe	
Type	Scellée sans entretien (SMF)	Scellée sans entretien (SMF)
	12 V, 7 Ah	12 V, 9 Ah
Tension du banc de batteries	192 V	192 V

Panneau d'affichage avant

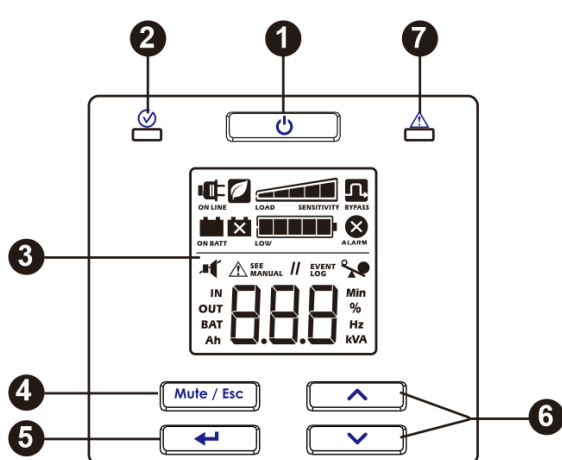

- ① Bouton Marche/Arrêt de l'onduleur
- ② Voyant d'état
- ③ Écran LCD
- ④ Bouton Muet/Échap
- ⑤ Bouton Entrée
- ⑥ Bouton Haut/Bas
- ⑦ Voyant Major Alarm (Alarme)

Fonctions du panneau arrière

SRVS Rack 6000VA/10000VA

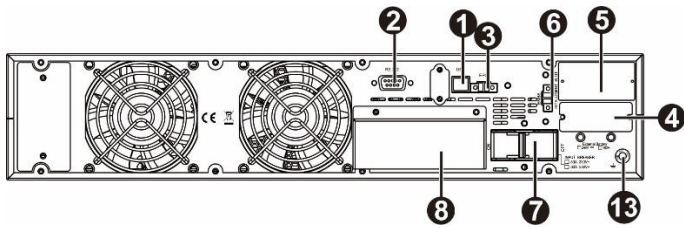

Vue du bornier

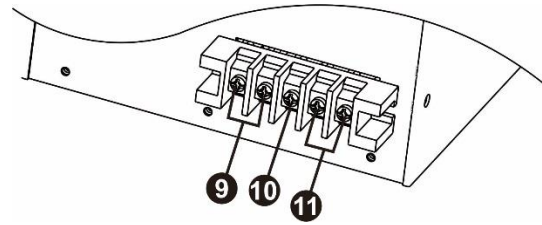

Bloc-batterie

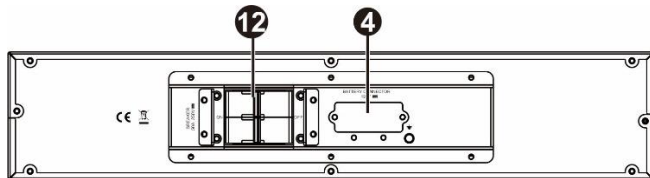

- ❶ Port USB
- ❷ RS-232
- ❸ Mise hors tension d'urgence (EPO)
- ❹ Sectionneur de batterie
- ❺ Emplacement intelligent pour carte
- ❻ Port de signal de dérivation pour maintenance externe
- ❼ Disjoncteur d'entrée
- ❽ Bornier d'entrée / sortie (Veuillez vous reporter à la vue du bornier pour les détails.)
- ❾ Bornes de sortie
- ❿ Borne de terre
- ⓫ Bornes d'entrée
- ⓬ Vis de mise à la terre
- ⓭ Ground screw

Connecteurs de base

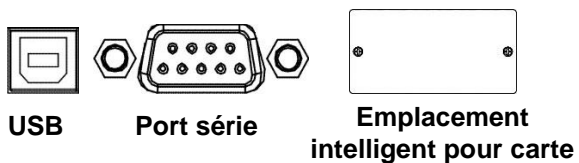

Un logiciel de gestion d'alimentation et des kits d'interface peuvent être utilisés avec l'onduleur.

Utilisez uniquement les kits d'interface fournis ou approuvés par Schneider Electric.

Installation en baie

Reportez-vous au diagramme ci-dessous pour installer l'onduleur et le bloc-batterie dans une baie de 19".

⚠ ATTENTION

RISQUE DE CHUTE DE L'ÉQUIPEMENT

- Adaptez systématiquement le mode de levage au poids de l'équipement.
- Installez le bloc-batterie au bas de la baie.
- Placez l'onduleur au-dessus du bloc-batterie.
- Fixez les supports de montage en baie à l'appareil en utilisant toutes les vis fournis dans ce but.
- Fixez l'appareil dans la baie en utilisant toutes les vis fournis dans ce but.

Le non-respect de ces instructions peut endommager l'équipement ou entraîner des blessures légères ou modérées.

- ❶ Fixez deux supports sur l'onduleur et deux supports sur le bloc-batterie. Utilisez 8 vis pour chaque support.

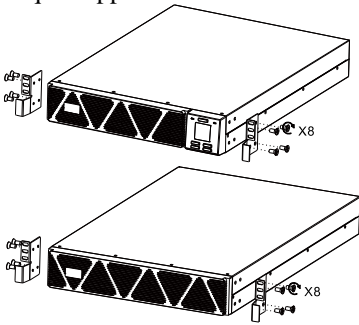

- ❷ Soulevez le module onduleur et insérez-le dans la baie. Fixez le module onduleur à la baie avec des vis, des écrous et des rondelles (non fournies dans l'emballage) au travers des supports et dans les rails.

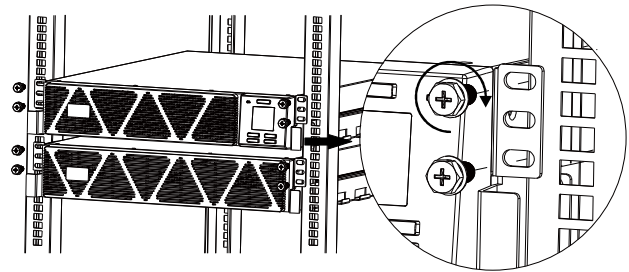

REMARQUE : En raison du poids élevé, l'utilisation de supports de montage en baie est obligatoire pendant l'installation en baie (guide avec support en L). Pour la même raison, il est recommandé d'installer l'onduleur et le bloc-batterie en partie inférieure de la baie. L'accessoire kit de rail optionnel peut être acheté séparément si nécessaire.

Paramètres de démarrage

Fixez le panneau avant

L'onduleur et le bloc-batterie sont livrés sans panneau avant. Veuillez fixer d'abord le panneau avant avant utilisation (indiqué à droite).

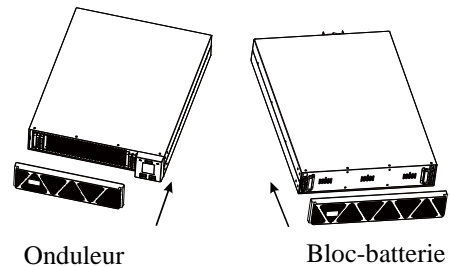

Connexion de la batterie

Connectez l'onduleur au bloc-batterie externe avec le câble batterie fourni comme indiqué sur le diagramme ci-dessous.

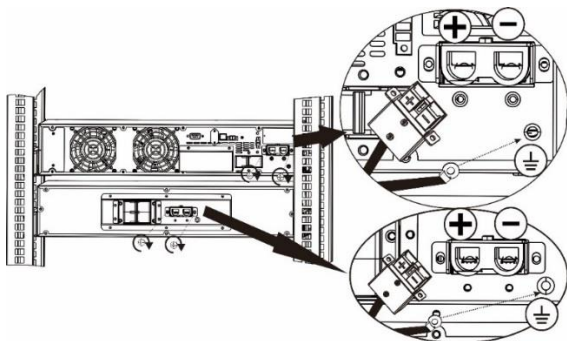

Connexion de l'alimentation et de l'équipement à l'onduleur

⚠ ATTENTION

RISQUE DE CHOC ÉLECTRIQUE

- Tous les travaux électriques doivent être réalisés par un électricien qualifié.
- Respectez la réglementation nationale et locale relative aux installations électriques.
- Déconnectez l'alimentation secteur et les batteries internes avant d'installer ou d'entretenir l'onduleur ou l'équipement connecté.
- Les sorties câblées et enfichables CA de l'onduleur peuvent être alimentées par télécommande ou commande automatique à tout moment.
- N'utilisez pas l'onduleur comme déconnexion de sécurité.
- Mettez cet équipement complètement hors tension avant toute intervention. Effectuez les procédures de consignation.
- Ne portez pas de bijoux lorsque vous utilisez des équipements électriques.

Le non-respect de ces instructions peut entraîner des blessures légères ou modérées.

1. Connectez l'équipement à l'onduleur. Évitez d'utiliser des rallonges.
2. Connectez l'alimentation secteur d'entrée à l'onduleur.
3. Activez l'alimentation secteur d'entrée. Le panneau d'affichage de l'onduleur s'allume ensuite si l'alimentation secteur est disponible.



Faire démarrer le système

Appuyez sur le bouton  situé sur le panneau avant de l'onduleur.

- La batterie se charge à 90 % de sa capacité lors des cinq premières heures de fonctionnement normal.
- **Ne vous attendez pas** à ce que la batterie fonctionne à sa capacité de maximale pendant la période de chargement initiale.

Démarrage à froid de l'onduleur

Utilisez la fonction de démarrage à froid pour alimenter l'équipement connecté à partir des batteries de l'onduleur.

Appuyez sur le bouton . Le panneau d'affichage s'allume ensuite. Appuyez à nouveau sur le bouton  pour fournir une alimentation par batterie à l'équipement connecté.

Connexion et installation du logiciel de gestion

Easy UPS SRVS est livré avec le logiciel de gestion SchneiderUPS pour l'arrêt automatique du système d'exploitation, la surveillance de l'onduleur, le contrôle de l'onduleur et les relevés énergétiques. Le diagramme suivant est une représentation d'une installation serveur type.

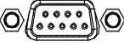
1. Connectez le câble USB depuis l'arrière de l'onduleur  à l'appareil protégé, tel qu'un serveur.
2. Pour un serveur ou un autre appareil avec un système d'exploitation, chargez le CD SchneiderUPS et suivez les instructions de configuration à l'écran.
3. Un port série intégré  est également disponible pour des options de communication supplémentaires avec un câble série.
4. Encore plus d'options de communication sont disponibles via l'emplacement intelligent pour carte intégré. Consultez le site www.schneider-electric.com pour plus d'informations.

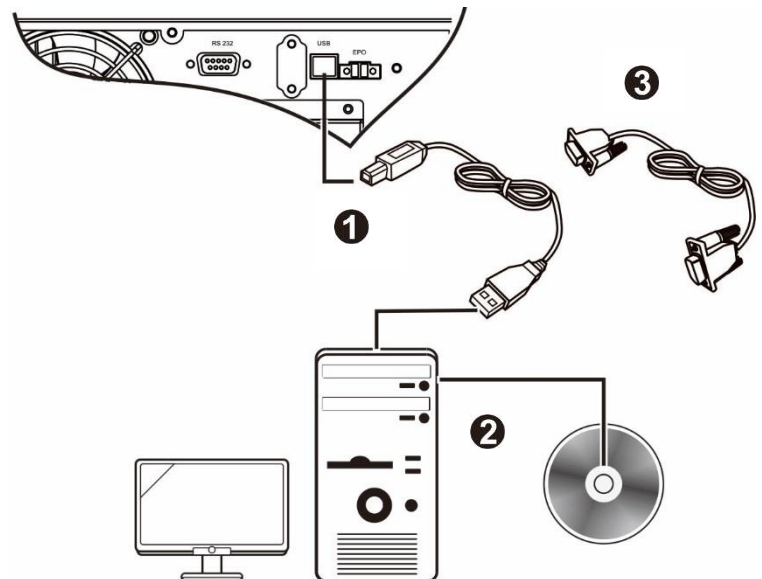

Mise hors tension d'urgence

La fonction de mise hors tension d'urgence (EPO) est une fonction qui coupe immédiatement l'alimentation de tous les équipements connectés. Lorsque le bouton de mise hors tension d'urgence est enclenché, tous les équipements connectés seront immédiatement mis hors tension et ne basculeront pas sur l'alimentation de la batterie.

Respectez la réglementation nationale et locale relative aux installations électriques. Le câblage doit être réalisé par un électricien qualifié.

Le commutateur Arrêt d'urgence est alimenté de manière interne par l'onduleur pour les commutateurs non alimentés ou les contacts libres potentiels.

Contacts normalement fermés (N/C)

1. Retirez les vis du connecteur EPO sous les broches 1 et 2.
2. Retirez le lien métallique entre les broches 1 et 2.
3. Connectez les contacts N/C du relais entre les broches 1 et 2 du bornier EPO.
Utilisez du fil de 0,5 à 1 mm².
4. Fixez les vis du connecteur EPO sous les broches 1 et 2.

Si le N/C est ouvert, l'onduleur se met hors tension et la charge n'est plus alimentée.

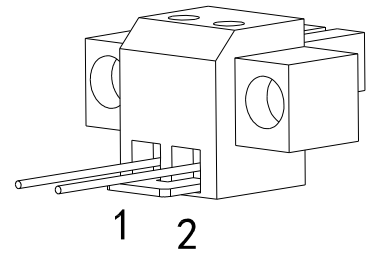

AVIS

RISQUE D'ENDOMMAGER L'ÉQUIPEMENT

- Ne connectez pas l'interface EPO à un circuit autre qu'un circuit non utilisé.

Le non-respect de ces instructions risque d'endommager l'équipement.

L'interface EPO est un circuit très basse tension de sécurité (SELV). Connectez-le uniquement à des circuits SELV similaires. L'interface EPO contrôle les circuits dont la tension est indéterminée. De tels circuits de coupure d'alimentation peuvent être assurés par l'intermédiaire d'un commutateur ou d'un relais correctement isolé du secteur. Pour éviter d'endommager l'onduleur, ne connectez pas l'interface EPO à un circuit autre qu'un circuit non utilisé.

Utilisez un des types de câble suivants pour connecter l'onduleur à l'interrupteur EPO :

- CL2 : câble de classe 2 à usage général.
- CL2P : câble ignifuge pour conduites, espaces et autres espaces utilisés pour l'aération.
- CL2R : câble montant pour acheminement vertical dans un vide technique vertical d'étage à étage.
- CLEX : câble à usage limité pour habitations et chemins de câbles.

Dérivation de maintenance

La dérivation de maintenance permet à l'utilisateur d'isoler les circuits électroniques de l'onduleur du secteur et de la charge sans interrompre le fonctionnement de la charge en raccordant les charges directement à l'alimentation de dérivation.







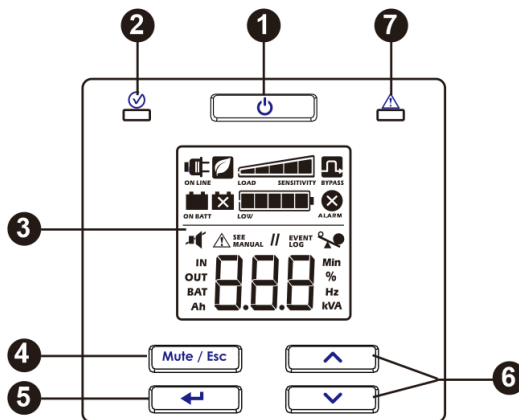

- Cette fonctionnalité est utile lors de la maintenance ou de l'entretien et ne doit être utilisée que par du personnel d'entretien technique agréé.
- Pendant le fonctionnement de la dérivation de maintenance; En cas d'interruption du secteur, toutes les charges sur la sortie seront mises hors tension. Il est préférable de ne pas utiliser le fonctionnement via la dérivation de maintenance de façon prolongée.

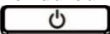
Fonctionnement

Utilisation de l'affichage

Ces modèles Easy UPS sont équipés d'un écran LCD intuitif et configurable. Cet écran complète l'interface logicielle car les deux communiquent des informations similaires et peuvent être utilisés pour configurer les paramètres de l'onduleur. L'écran comprend les touches et les indicateurs suivants :



①	Bouton Marche/Arrêt de l'onduleur 	<ul style="list-style-type: none"> ● Appuyez sur ce bouton pour mettre en marche l'onduleur. ● Appuyez sur ce bouton et maintenez-le enfoncé jusqu'à ce qu'un bip soit émis pour arrêter l'onduleur. ● Appuyez sur ce bouton pour réinitialiser les alarmes.
②	Voyant d'état 	Le voyant LED Statut s'allume en vert sous tension. Ce voyant LED indique deux états différents d'alimentation de sortie : <ul style="list-style-type: none"> ● Sortie désactivée : Le voyant LED clignote. Appuyez sur le bouton Marche/Arrêt pour activer l'alimentation de sortie. ● Sortie alimentée : Le voyant LED s'allume en vert en continu.
③	Écran LCD	Les options de l'interface d'affichage sont visibles sur cet écran LCD. Appuyez sur le bouton  ou  pour activer l'écran LCD, si l'écran n'est pas éclairé.
④	Bouton Muet/Échap 	<ul style="list-style-type: none"> ● Pour acquiescer les alarmes sonores et les supprimer temporairement. ● Pour quitter un sous-menu et revenir au menu principal.
⑤	Bouton Entrée 	Appuyez sur ce bouton pour accéder au menu ou pour sélectionner un élément/une valeur du menu pendant la navigation.
⑥	Bouton Haut/Bas  	Appuyez sur ces deux boutons pour faire défiler les options du menu principal et les écrans d'affichage.
⑦	Voyant Major Alarm (Alarme) 	Ce voyant LED Alarme s'allume en rouge lorsque l'onduleur détecte une erreur et clignote en rouge pour les notifications de l'onduleur. Voir "Alarmes" en page 12 et "Notifications" en page 14 de ce manuel.

Icônes de l'écran LCD



ON LINE

Sur secteur : L'onduleur utilise l'alimentation secteur et réalise une double conversion pour alimenter l'équipement connecté.



ON BATT

Sur batterie : L'onduleur alimente les équipements connectés sur batterie.



Remplacement de la batterie : La batterie n'est pas bien raccordée ou la batterie est proche de la fin de sa durée de vie et doit être remplacée.



BYPASS

Dérivation : L'onduleur est en mode Shunt et transfère directement le courant de secteur à l'équipement connecté. Le fonctionnement en mode de dérivation est le résultat d'un événement interne à l'onduleur ou d'une surcharge. Dans ces conditions, voir "Alarmes" en page 12 et "Notifications" en page 14 de ce manuel. Cette icône combinée à l'icône du mode Économie d'énergie, indique que l'onduleur fonctionne en mode économie d'énergie.



ALARM

Alarmes système : Une défaillance interne est détectée. Voir "Alarmes" en page 12 de ce manuel.



Surcharge : Les équipements connectés à l'onduleur utilisent une alimentation supérieure à l'alimentation nominale.



LOW

Charge de la batterie : Le niveau de charge de la batterie est indiqué par le nombre de barres illuminées. Lorsque les cinq blocs sont illuminés, la batterie est complètement chargée. Chaque barre représente environ 20 % de la capacité de charge de la batterie.



LOAD SENSITIVITY

Niveau de charge : Le pourcentage de charge est indiqué par le nombre de barres de charge illuminées. Chaque barre représente environ 20 % de la capacité de charge maximale.



Muet : Une ligne illuminée à travers l'icône indique que l'alarme sonore est désactivée.



Mode économie d'énergie : Une icône allumée indique que l'onduleur fonctionne en mode Économie d'énergie. L'équipement connecté reçoit l'entrée secteur directement tant que la tension et la fréquence d'entrée sont dans les limites configurées.



SEE MANUAL

Alarme ou notification : L'onduleur a détecté une erreur ou l'onduleur est en mode configuration. Voir "Notifications" en page 14 de ce manuel.

EVENT LOG

Événement : L'icône s'allume lorsque l'utilisateur visualise le journal des événements.

Alarmes et erreurs système

Voyants d'état

Un bip à chaque seconde

État Batterie faible - La batterie approche de son état de décharge complète. L'onduleur est sur le point de s'arrêter.

Surcharge - Les équipements connectés à l'onduleur utilisent une alimentation supérieure à l'alimentation nominale.

4 bips toutes les 30 secondes
(le premier bip commence après 4 secondes sur batterie)

État Sur batterie - L'onduleur fournit une alimentation de secours sur batterie aux équipements connectés.



Avertisseur sonore continuellement en marche

État Alarme - L'onduleur a détecté une erreur. Voir "Alarmes" en page 12 de ce manuel.

Deux bips brefs toutes les 5 secondes

État Dérivation sur événement - L'onduleur a détecté une erreur. L'équipement connecté reçoit l'alimentation d'entrée secteur via le relais de dérivation.

Alarmes

Code à l'écran	Description	Solution
SC	L'onduleur a subi un court-circuit à la sortie. L'onduleur va essayer de reprendre automatiquement à partir de cette condition.	Vérifiez la présence d'un court-circuit à la sortie de l'onduleur. Supprimez le court-circuit, attendez que l'onduleur reprenne automatiquement ou appuyez sur le bouton  pour démarrer l'onduleur. Remarque : L'alimentation fournie à l'équipement connecté est réduite lorsque l'onduleur est dans cette condition.
OL	L'onduleur connaît une surcharge.	Déconnectez l'équipement non indispensable de l'onduleur pour éliminer la surcharge.
dCH	L'onduleur a détecté une erreur de tension CC. L'onduleur va essayer de reprendre automatiquement à partir de cette condition.	Si l'onduleur ne reprend pas automatiquement, contactez Schneider Electric.
Hot	La température de l'onduleur augmente au-delà des limites fixées.	Déconnectez les équipements non indispensables de l'onduleur pour réduire la charge de l'onduleur. Assurez-vous que la température ambiante est dans les limites. Assurez-vous qu'un dégagement adéquat est conservé.
CH9	L'onduleur a détecté une erreur du chargeur.	Vérifiez la présence d'un court-circuit à la borne de la batterie de l'onduleur. Appuyez sur le bouton  pour démarrer l'onduleur.
65F	Erreur de démarrage du bus détectée.	Contactez votre revendeur.
65U	Bus sous-alimenté	Contactez votre revendeur.
65N	Bus déséquilibré	Contactez votre revendeur.



Code à l'écran	Description	Solution
15F	Erreur de démarrage progressif de l'inverseur détectée	Contactez votre revendeur.
UNF	Haute tension de l'inverseur	Contactez votre revendeur.
1NF	Faible tension de l'inverseur	Contactez votre revendeur.
1NP	Alerte d'alimentation négative	Contactez votre revendeur.
r0E	Surintensité de l'inverseur	Contactez votre revendeur.
SPS	Anomalie SPS	Contactez votre revendeur.
OPr	Court-circuit SCR batterie	Contactez votre revendeur.
1r5	Court-circuit relais inverseur	Contactez votre revendeur.
CCF	Alerte de communication CAN	Contactez votre revendeur.
CF	Alerte de communication CAN	Contactez votre revendeur.
CF	Défaillance de communication CPU détectée	Contactez votre revendeur.
5bF	Panne d'allumage batterie détectée	Contactez votre revendeur.
PbF	Défaillance de courant PFC détectée en mode batterie	Contactez votre revendeur.
bvF	La tension du bus change trop rapidement	Contactez votre revendeur.
CdF	Alerte de détection de courant	Contactez votre revendeur.

Contactez Schneider Electric pour tous les autres codes d'alarme.

Notifications

Code à l'écran	Description	Solution
bdc	La batterie n'est pas connectée.	Connectez la batterie à l'onduleur. Voir "Paramètres de démarrage" en page 7 de ce manuel.
oc	Surcharge	Contactez votre revendeur.
OL	UPS en surcharge. Les appareils connectés à l'onduleur sont directement alimentés par le réseau électrique via la dérivation.	Retirez les charges excessives de la sortie de l'onduleur.
FF	Problème de défaillance du ventilateur détecté.	Contactez votre revendeur.
EPO	EPO activé.	Réglez le circuit en position fermée pour désactiver la fonction EPO.
bl	Batterie faible.	Contactez votre revendeur.
ot	Température excessive	Contactez votre revendeur.
CHF	Problème de défaillance du chargeur détecté	Contactez votre revendeur.
Ld	La situations des lignes est différente dans le système parallèle	Contactez votre revendeur.
bd	La situations des dérivations est différente dans le système parallèle	Contactez votre revendeur.
OLb	Verrouillé en dérivation après 3 situations de surcharge en 30 minutes.	Contactez votre revendeur.
CO	Le capot de la dérivation de maintenance est ouvert.	Contactez votre revendeur.
FU	Dérivation instable	Contactez votre revendeur.

Paramètres d'affichage de l'onduleur













Les données opérationnelles affichées dans le panneau d'affichage sont présentées dans le tableau.
Naviguez avec le bouton  ou .

Paramètre	Unités	Icônes d'indication
Tension de sortie	Vca	SORTIE, V
Fréquence de sortie	Hz	SORTIE, Hz
Tension d'entrée	Vca	ENTRÉE, V
Fréquence d'entrée	Hz	ENTRÉE, Hz
Tension de la batterie	V CC	BAT, V
Courant de charge	A	BAT, A
Température ambiante	° C	NOMBRE, C
État de la charge de la batterie	%	BAT, %
Niveau de charge en pourcentage (Maximum de Watts ou de VA)	%	SORTIE, %
Niveau de charge en kVA	kVA	SORTIE, kVA
Capacité totale en Ah de la batterie connectée	Ah	BAT, Ah
Autonomie de fonctionnement restante sur batterie	minutes	BAT, Min
Capacité en Ah de la batterie connectée	Ah	BAT, AH

Configuration

Configurer les paramètres de l'onduleur

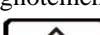
Procédez comme suit pour configurer les paramètres de l'onduleur :

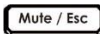

1. Appuyez sur le bouton .
2. Appuyez sur le bouton  ou  pour naviguer jusqu'à "Régler".
3. Appuyez sur le bouton .
4. Naviguez dans les paramètres avec le bouton  ou .
5. Appuyez sur le bouton  pour éditer un paramètre. Les icônes commencent à clignoter pour indiquer l'édition.
6. Appuyez sur le bouton  ou  pour naviguer entre les options disponibles pour le paramètre sélectionné.
7. Appuyez sur le bouton  pour sélectionner l'option ou sur le bouton  pour annuler l'édition du paramètre actuel. Le clignotement des icônes s'arrête après.
8. Appuyez sur le bouton  ou  pour naviguer entre les paramètres.
9. Appuyez sur le bouton  pour quitter la navigation dans le menu.















Paramètres de l'onduleur

Configurez les paramètres de l'onduleur à l'aide de l'interface d'affichage. Voir la section "Configurer les paramètres de l'onduleur" pour éditer les paramètres.

Fonction	Valeur par défaut	Options sélectionnables par l'utilisateur	Description
Tension de sortie	230 V CA	220, 230, 240 Vca	Permet à l'utilisateur de sélectionner la tension de sortie pendant que l'onduleur fonctionne en ligne.
Alarme sonore	Activer	Activer, désactiver	L'onduleur désactive les alarmes sonores lorsque désactiver est sélectionné ou lorsque le bouton MUET du panneau d'affichage est actionné.
Mode économie d'énergie/mode haute efficacité	Désactivé	Activer/Désactiver	Lorsque ce mode est activé, l'équipement connecté reçoit l'alimentation d'entrée secteur via le relais de dérivation tant que la tension d'entrée se situe dans le plage de $\pm 5\%$ de la tension de sortie configurée et ± 4 Hz de la fréquence de sortie configurée. L'inverseur est désactivé dans ce mode. Si l'alimentation d'entrée secteur sort de la plage, l'inverseur est activé. La charge est transférée au mode en ligne. L'alimentation de l'équipement connecté peut être interrompue jusqu'à 10 millisecondes.
Capacité de la batterie en Ah	9 Ah	7~200 Ah	Permet à l'utilisateur de régler le 1 Ah de chaque batterie connectée à l'onduleur.
Courant de charge	1 A	1 à 4 A	Réglez le courant de charge du chargeur.
Réglage de la tension de sortie	230 V CA	220 $\pm 0\sim 9$ V 230 $\pm 0\sim 9$ V 240 $\pm 0\sim 9$ V	Vous choisir <input type="button" value="▲"/> ou <input type="button" value="▼"/> pour régler la tension de sortie. Ce paramètre peut être réglé en mode ligne ou en mode batterie.
Réglage de la tension de l'inverseur	Ajouter 0	Ajouter 000~09,9V Soustraire 000~09,9V	Vous choisir Ajouter ou Soustraire pour régler la tension de l'inverseur. La plage de tension va de 0V à 9,9V et la valeur par défaut est 0V. Ce paramètre peut être réglé en mode ligne ou en mode batterie.

Navigation avancée dans l'affichage



Il existe cinq options dans le menu principal et deux options de sous-menu dans l'affichage de l'onduleur. Appuyez sur le bouton  depuis l'écran d'accueil pour accéder à ces options de menu. Utilisez le bouton  ou  pour naviguer entre les options du menu.

Option de menu	Description
SET	<p>Configuration de l'onduleur Utilisez cette option du menu pour configurer les paramètres de l'onduleur. Appuyez sur le bouton  pour visualiser les options de configuration. Voir "Configurer les paramètres de l'onduleur" page 15 pour plus de détails. Appuyez sur le bouton  pour retourner à l'écran d'accueil.</p>
LOG	<p>Afficher le journal des événements Utilisez cette option du menu pour visualiser le journal des événements de l'onduleur. L'onduleur enregistre les 10 derniers événements et affiche les codes dans ce journal. Appuyez sur le bouton  pour visualiser le journal. Utilisez le bouton  ou  pour visualiser les événements enregistrés. Le bouton  permet de naviguer vers les anciens événements et le bouton  permet de naviguer vers les nouveaux événements. Toutes les entrées du journal disposent d'un code d'événement numérique et textuel. À la fin du journal, le mot "End" (Fin) est affiché. Appuyez sur le bouton  pour retourner à l'écran d'accueil.</p>
UPS	<p>Afficher les informations de l'onduleur Utilisez cette option du menu pour visualiser les informations de l'onduleur. Appuyez sur le bouton  pour visualiser les valeurs nominales de l'onduleur. Appuyez sur le bouton  pour visualiser la version de firmware de l'onduleur. Appuyez sur le bouton  pour retourner à l'écran d'accueil.</p>
BYP	<p>Commande utilisateur de dérivation Utilisez cette option du menu pour commuter l'onduleur en mode dérivation ou passer l'onduleur en mode en ligne depuis le mode dérivation. Appuyez sur le bouton  :</p> <p>Put : Utilisez-le pour commuter l'onduleur en mode de fonctionnement en dérivation. Remarque : L'alimentation de l'équipement connecté est réduite si la tension secteur n'est pas dans les valeurs limites. Sortie : Sort l'onduleur de la dérivation et restaure une alimentation stable pour l'équipement connecté.</p>
EST	<p>Exécuter le test automatique de batterie Utilisez cette option du menu pour effectuer un test automatique et déterminer le statut de la batterie. Appuyez sur le bouton  pour lancer le test. Si la commande de test est acceptée, l'onduleur lance un test automatique et démarre un compte à rebours à l'écran. Les messages à l'écran sont affichés à la fin du test.</p> <p>rFd : Test refusé. La sortie est à l'arrêt ou la batterie n'est pas chargée. Fl d : Test non réussi PAS : Test réussi</p> <p>Appuyez sur le bouton  pour retourner à l'écran d'accueil.</p>

Dépannage

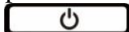
Utilisez le tableau ci-dessous pour résoudre les problèmes mineurs d'installation et de fonctionnement. Reportez-vous au site Web de Schneider Electric, www.schneider-electric.com, pour obtenir de l'assistance en cas de problèmes complexes d'onduleur.

Problème et/ou cause possible	Solution
L'onduleur ne se met pas en marche lorsque l'entrée secteur est disponible ou il n'y a pas d'alimentation	
L'onduleur n'est pas allumé.	Appuyez sur le bouton  pour mettre l'onduleur
L'onduleur n'est pas connecté à l'alimentation secteur.	Assurez-vous que les deux extrémités du câble d'alimentation reliant l'onduleur à l'alimentation secteur sont connectées. Voir "Paramètres de démarrage" en page 7 de ce manuel.
Le disjoncteur thermique d'entrée de l'onduleur est déclenché.	Appuyez sur le bouton de réinitialisation du disjoncteur thermique d'entrée sur le panneau arrière.
L'onduleur fonctionne sur batterie tout en étant connecté à l'alimentation secteur.	
La tension ou la fréquence d'entrée est haute, basse ou instable.	Branchez l'onduleur à une autre prise sur un autre circuit. Testez la tension d'entrée pour vérifier que l'onduleur est alimenté. Si l'écran est allumé, naviguez et vérifiez la tension et la fréquence d'entrée.
Lorsqu'il est connecté à la batterie, l'onduleur n'alimente pas l'équipement connecté	
L'onduleur n'est pas allumé.	Si l'onduleur s'est éteint (l'écran n'est pas allumé), suivez la procédure "Démarrage à froid de l'onduleur" en page 8.
La batterie n'est pas connectée.	Connectez la batterie à l'onduleur. Voir "Paramètres de démarrage" en page 7 de ce manuel.
Coupure sur batterie faible. L'onduleur a peut-être déchargé la batterie en raison d'une coupure de courant secteur et désactivé la sortie en raison de la condition de batterie faible.	Attendez le retour de l'alimentation secteur et chargez la batterie. Pour activer l'alimentation de sortie après le retour de l'alimentation secteur, appuyez sur le bouton  .
Alarme sonore à intervalles espacés	
L'onduleur fonctionne normalement sur batterie.	L'onduleur a détecté une erreur. Voir "Alarmes" en page 12 et "Notifications" en page 14 de ce manuel.
Le voyant LED d'alarme est allumé. L'onduleur affiche un message d'alarme et émet un bip constant.	
L'onduleur a détecté une erreur.	Voir "Alarmes" en page 12 et "Notifications" en page 14 de ce manuel.
Aucun son audible provenant de l'onduleur même lorsque le voyant LED Alerte est allumé.	
L'alarme sonore est désactivée.	Modifiez la configuration de l'onduleur pour autoriser les alarmes sonores.
L'onduleur n'assure pas l'alimentation de secours très longtemps.	
La batterie de l'onduleur est déchargée en raison d'une coupure de courant récente.	Les batteries doivent être rechargées après des coupures prolongées. Les batteries peuvent s'user plus rapidement en cas de mise en service sans recharge appropriée ou de fonctionnement à des températures élevées.
La batterie est proche de la fin de sa durée de vie.	Si la batterie arrive à la fin de sa vie, pensez à la remplacer même si le voyant de la batterie n'est pas encore allumé. Voir "Démarrage" en page 8 de ce manuel.

Problème et/ou cause possible	Solution
L'onduleur ne s'éteint pas	
Le bouton ARRÊT n'est pas actionné correctement	Appuyez sur le bouton  et maintenez-le enfoncé jusqu'à ce que le bip soit émis pour mettre l'onduleur hors tension.
L'alimentation d'entrée secteur est disponible.	L'alimentation logique de l'onduleur ne peut pas être désactivée si l'alimentation d'entrée secteur est disponible. Pour arrêter l'onduleur, coupez l'alimentation d'entrée secteur et appuyez sur le bouton  . Relâchez lorsqu'un bip est émis.
L'onduleur est en mode dérivation et le voyant LED n'est pas allumé en rouge.	
L'onduleur est en mode économie d'énergie.	Désactivez le mode économie d'énergie s'il n'est pas souhaité.
L'onduleur est configuré pour rester en mode dérivation.	Modifiez la configuration pour quitter le mode dérivation.
L'onduleur est en mode dérivation même après avoir acquitté l'alarme de surchauffe.	Réduisez la charge connectée à < 70% pour passer l'onduleur en mode en ligne.
L'onduleur a connu une surcharge et a été transféré sur la dérivation.	L'équipement connecté dépasse la "charge maximale" définie dans les spécifications sur le site Web d'Schneider Electric, www.schneider-electric.com . L'alarme persiste jusqu'à la correction de la surcharge. Déconnectez l'équipement non indispensable de l'onduleur pour éliminer la surcharge. Tant qu'il est en mode dérivation et que le disjoncteur ne se déclenche pas, l'onduleur continue de fournir de la puissance. En cas de coupure de tension secteur, l'onduleur ne fournira pas d'alimentation sur batterie.
L'onduleur a détecté une erreur et a été transféré sur la dérivation.	Voir "Alarmes" en page 12 et "Notifications" en page 14 de ce manuel.

Transport

1. Mettez hors tension et déconnectez tous les équipements connectés.
2. Débranchez l'appareil de l'alimentation secteur.
3. Déconnectez toutes les batteries internes et externes (le cas échéant).
4. Suivez les instructions d'expédition indiquées à la section *Service après-vente* de ce manuel.

Service après-vente

Si l'équipement nécessite un entretien, ne le retournez pas au revendeur. Procédez de la manière suivante :

1. Consultez la section *Dépannage* de ce guide pour résoudre les problèmes courants.
2. Si le problème persiste, contactez l'assistance clients d'Schneider Electric par le biais du site web, **www.apc.com**.
 - a. Notez le numéro de modèle, le numéro de série et la date d'achat. Vous trouverez les numéros de modèle et de série sur le panneau arrière de l'onduleur et sur l'écran LCD (selon modèle).
 - b. Appelez le service client. Un technicien tentera de résoudre le problème par téléphone. Si ce n'est pas possible, le technicien vous attribuera un numéro RMA# (retour de produits défectueux).
 - c. Si l'onduleur est sous garantie, les réparations sont gratuites.
 - d. Les procédures de réparation et de retour peuvent varier selon les pays. Pour obtenir des instructions spécifiques à un pays, consultez le site Web d'Schneider Electric, **www.apc.com**.
3. Emballez l'appareil correctement afin d'éviter tout dommage pendant le transport. N'utilisez jamais de billes de polystyrène pour l'emballage.
Les dommages causés par le transport ne sont pas couverts par la garantie.
Remarque : Avant l'expédition, débranchez toujours tous les modules de batteries d'un onduleur ou bloc-batterie externe.
Les batteries internes débranchées peuvent rester dans l'onduleur ou dans le pack de batterie externe.
4. Inscrivez le numéro RMA sur l'extérieur du carton.
5. Retournez l'onduleur à l'adresse indiquée par l'assistance clients, en prenant soin de l'assurer et en port payé.

Garantie usine limitée

Schneider Electric IT Corporation (SEIT) garantit que ses produits seront exempts de tous défauts dus au matériel ou à la fabrication pendant une période de deux (2) ans à compter de la date d'achat. L'obligation de SEIT en vertu de cette garantie est limitée à la réparation ou au remplacement, à sa seule discrétion, de tels produits défectueux. La réparation ou le remplacement d'un produit défectueux ou d'un de ses composants ne prolonge pas la période de garantie d'origine.

Cette garantie ne s'applique qu'à l'acheteur d'origine qui doit avoir dûment enregistré le produit dans un délai de dix jours maximum après son achat. L'enregistrement du produit peut se faire en ligne à l'adresse warranty.apc.com.

Dans le cadre de cette garantie, SEIT ne peut être tenu responsable si, après contrôle et examen par SEIT, il s'avère que le produit n'est pas défectueux ou que le défaut présumé est la conséquence d'une mauvaise utilisation, d'une négligence, d'une mauvaise installation ou d'une utilisation incorrecte de la part de l'utilisateur final ou d'un tiers, contrairement aux recommandations des spécifications de SEIT. SEIT ne peut en outre être tenu pour responsable de défauts résultant de : 1) tentative non autorisée de réparation ou de modification du produit, 2) tension du secteur ou connexion au secteur incorrecte ou inadaptée, 3) conditions d'utilisation inappropriées sur les lieux, 4) catastrophe naturelle, 5) exposition aux éléments naturels ou 6) vol. SEIT ne peut en aucun cas être tenu responsable au titre de cette garantie pour tout produit dont le numéro de série a été modifié, effacé ou enlevé.

SAUF STIPULATION CONTRAIRE CI-DESSUS, CE CONTRAT NE FOURNIT AUCUNE GARANTIE, EXPLICITE OU IMPLICITE, PAR EFFET DE LA LOI OU DE TOUTE AUTRE MANIERE, CONCERNANT LES PRODUITS VENDUS, REPARES OU FOURNIS. SEIT REJETTE TOUTE GARANTIE IMPLICITE DE QUALITE MARCHANDE, DE SATISFACTION ET D'ADEQUATION A UN USAGE PARTICULIER.

LES GARANTIES EXPLICITES DE SEIT NE PEUVENT ETRE ETENDUES, DIMINUEES OU AFFECTEES PAR LES CONSEILS OU SERVICES TECHNIQUES OU AUTRES OFFERTS PAR SEIT CONCERNANT LES PRODUITS, ET AUCUNE OBLIGATION OU RESPONSABILITE NE PEUT S'EN DEGAGER.

LES PRÉSENTS RECOURS ET GARANTIES SONT EXCLUSIFS ET PRIMENT SUR TOUS LES AUTRES RECOURS ET GARANTIES. EN CAS DE NON-RESPECT DE CES GARANTIES, LA RESPONSABILITÉ DE SEIT ET LE RECOURS DE L'ACHETEUR SE LIMITENT AUX GARANTIES INDIQUÉES CI-DESSUS. LES GARANTIES OCTROYÉES PAR SEIT S'APPLIQUENT UNIQUEMENT À L'ACHETEUR ET NE SONT PAS TRANSFÉRABLES À UN TIERS.

EN AUCUN CAS, SEIT, SES AGENTS, SES DIRECTEURS, SES FILIALES OU SES EMPLOYÉS NE POURRONT ÊTRE TENUS RESPONSABLES POUR TOUTE FORME DE DOMMAGES INDIRECTS, PARTICULIERS, IMMATERIELS OU EXEMPLAIRES, SUITE À L'UTILISATION, L'ENTRETIEN OU L'INSTALLATION DES PRODUITS, QUE CES DOMMAGES REVETENT UN CARACTÈRE CONTRACTUEL OU DELICTUEL, SANS TENIR COMPTE DES DÉFAUTS, DE LA NEGLIGENCE OU DE LA RESPONSABILITÉ ABSOLUE, OU MEME SI SEIT A ÉTÉ PRÉVENU DE L'ÉVENTUALITÉ DE TELS DOMMAGES. SPÉCIFIQUEMENT, SEIT N'EST RESPONSABLE D'AUCUN COUT, TEL QUE LA PERTE DE PROFITS OU DE REVENUS (DIRECTE OU INDIRECTE), LA PERTE DE MATÉRIEL, LA PERTE DE L'UTILISATION DE MATÉRIEL, LA PERTE DE LOGICIELS OU DE DONNÉES, LE COUT DE SUBSTITUTS, LES RECLAMATIONS PAR DES TIERS OU AUTRES.

CETTE GARANTIE NE VISE NULLEMENT À EXCLURE OU LIMITER LA RESPONSABILITÉ DE SEIT EN CAS D'ACCIDENT GRAVE, VOIRE MORTEL RÉSULTANT D'UNE NÉGLIGENCE OU D'UNE INFORMATION FAUSSE DE SA PART, DANS LA MESURE OÙ UNE TELLE RESPONSABILITÉ NE PEUT ÊTRE EXCLUE OU LIMITÉE PAR LA LOI EN VIGUEUR.

Pour obtenir une réparation sous garantie, il est nécessaire d'obtenir un numéro RMA (retour de produits défectueux) auprès de l'assistance clients. Les clients désirant effectuer une réclamation peuvent accéder à l'assistance clients internationale de SEIT sur le site Web d'Schneider Electric à l'adresse : www.schneider-electric.com. Sélectionnez votre pays dans le menu déroulant. Ouvrez l'onglet Support en haut de la page Web pour obtenir des informations sur l'assistance clients dans votre région. Les produits doivent être renvoyés en port payé et doivent être accompagnés d'une brève description du problème ainsi que de la preuve et du lieu d'achat.

Assistance clientèle mondiale d'Schneider Electric

Le service clientèle pour ce produit ou tout autre produit de Schneider Electric est disponible gratuitement des manières suivantes :

- Consultez le site Web de Schneider Electric pour accéder aux documents de la base de connaissances de Schneider Electric et soumettre vos demandes d'assistance.
 - **www.apc.com** (Siège social)
Connectez-vous aux sites web locaux pour chaque pays de Schneider Electric, qui contiennent des informations relatives à l'assistance clients.
 - **www.apc.com/support/**
Assistance internationale grâce à la base de connaissances de Schneider Electric et via e-support.
- Contactez un centre d'assistance clients Schneider Electric par téléphone ou par courrier électronique.
 - Coordonnées de votre centre d'assistance Clients local : visitez la page **www.apc.com/support/contact** pour les informations de contact.

Pour plus d'informations sur comment obtenir le support du service clientèle, contactez le représentant Schneider Electric ou le revendeur qui vous a fourni votre produit Schneider Electric.